

Zeitschrift: Schweizerische Bauzeitung
Herausgeber: Verlags-AG der akademischen technischen Vereine
Band: 73 (1955)
Heft: 18

Werbung

Nutzungsbedingungen

Die ETH-Bibliothek ist die Anbieterin der digitalisierten Zeitschriften. Sie besitzt keine Urheberrechte an den Zeitschriften und ist nicht verantwortlich für deren Inhalte. Die Rechte liegen in der Regel bei den Herausgebern beziehungsweise den externen Rechteinhabern. [Siehe Rechtliche Hinweise.](#)

Conditions d'utilisation

L'ETH Library est le fournisseur des revues numérisées. Elle ne détient aucun droit d'auteur sur les revues et n'est pas responsable de leur contenu. En règle générale, les droits sont détenus par les éditeurs ou les détenteurs de droits externes. [Voir Informations légales.](#)

Terms of use

The ETH Library is the provider of the digitised journals. It does not own any copyrights to the journals and is not responsible for their content. The rights usually lie with the publishers or the external rights holders. [See Legal notice.](#)

Download PDF: 15.03.2025

ETH-Bibliothek Zürich, E-Periodica, <https://www.e-periodica.ch>

BAUREKLAME-TAFELN



Werden komplett bemalt in der ganzen deutschen Schweiz erstellt.

Verlangen Sie unverbindlich Offerte und farbige Skizzen.

Auch sämtliche Beschriftungen sowie **Schilder** und **Buchstaben** in Metall zu vorteilhaften Preisen.

E. STOLL HOFWIESENSTRASSE 362
ZÜRICH 50 TEL. 48 28 07



AG. Heinr. Hatt-Haller Zürich

HOCH- UND TIEFBAU

**Sicherheit vor dem
nahenden Zug**
bietet die Barriere

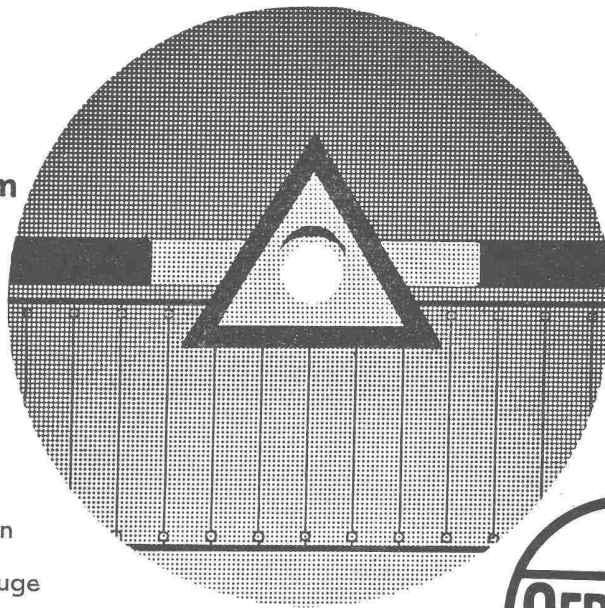

Sicherheit für störungsfreien
Betrieb Ihrer Elektrofahrzeuge

bietet die zuverlässige OERLIKON-Batterie



Holzschutz

ist Heimatschutz!

Seit 19 Jahren widmen wir uns ausschliesslich dem Schutze verbauten Holzes. In diesen bald zwei Jahrzehnten haben wir schon unzählige kirchliche und weltliche Bauten — vor allem aber Privathäuser — zur vollen Zufriedenheit ihrer Besitzer im ARBEZOL-VERFAHREN behandelt und der Tätigkeit tierischer und pflanzlicher Holzschädlinge Einhalt geboten. Ungeheure Vermögenswerte wurden dadurch vor der Entwertung geschützt! Unser ARBEZOL-Holzschutz war, ist und wird auch in Zukunft Heimatschutz im wahrsten Sinne des Wortes sein.

Holzschutz ARBEZOL gereicht dem Holz zum Wohl!

A. BENZ & CIE. - ZÜRICH 2/38

Spezialfirma zum Schutze verbauten Holzes

Renggerstrasse 56

Telephon (051) 45 34 34



155

staubfrei

griffig

hell bei Nacht

verkehrssicher

Betonstrassen

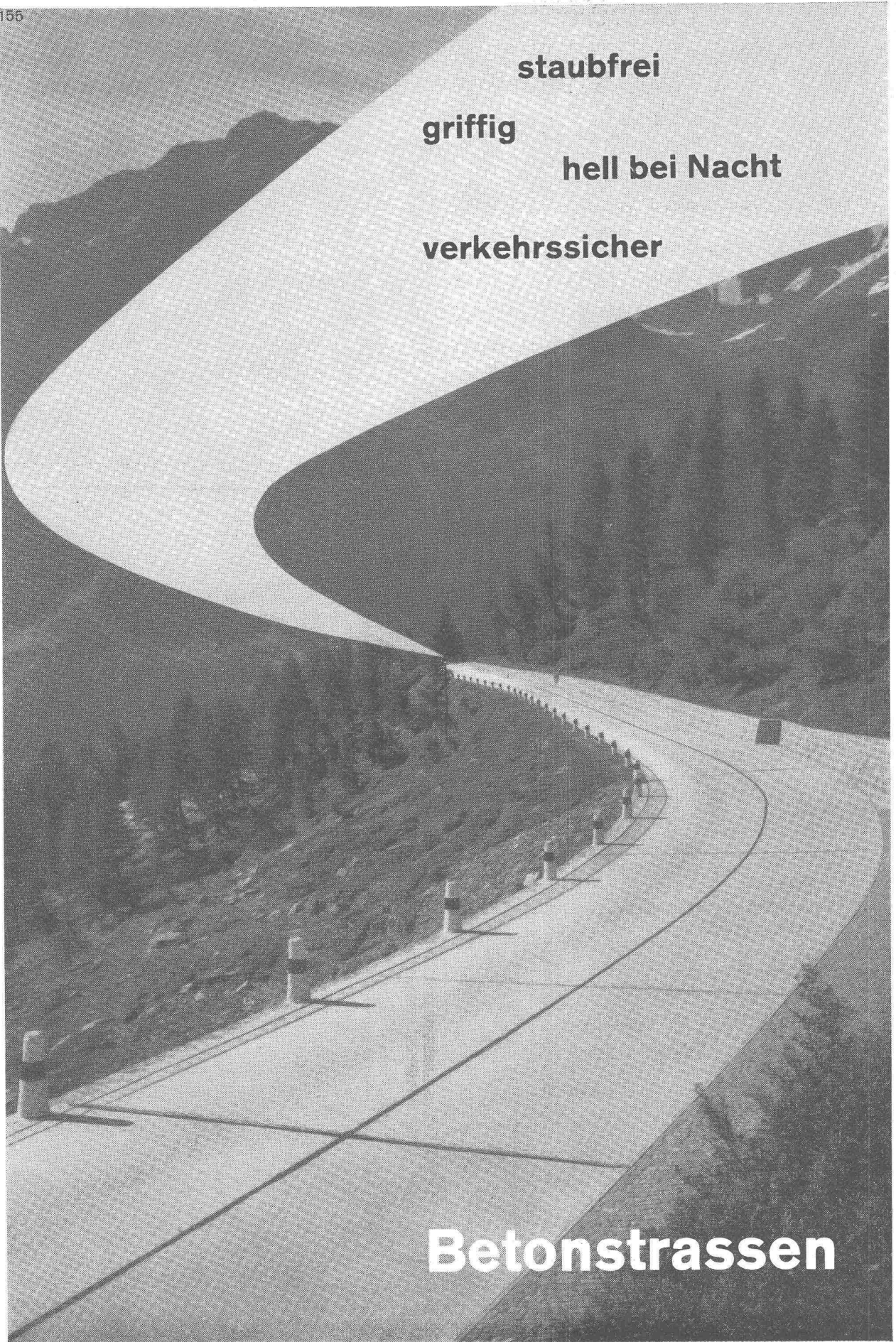

STS

Schweiz. Technische Stellenvermittlung
Service Technique Suisse de placement
Servizio Tecnico Svizzero di collocamento
Swiss Technical Service of employment

Zürich, Lutherstr. 14, Tel. 23 54 26. Telegr. STSINGENIEUR ZÜRICH.
 Für Stellessuchende Einschreibgebühr 3 Fr. für 3 Monate. Bewerber wollen Anmeldebogen verlangen. — *Auskunft* über offene Stellen und *Weiterleitung* von Offerten erfolgt *nur gegenüber Eingeschriebenen*.

INDUSTRIE-ABTEILUNG:

- 554 **Géomètre-Topographe** expérimenté, comme chef de brigade d'Etude. Cabinet topographique en Algérie. Offres de service sur formules de poste aérienne de STS en français.
- 556 **Bautechniker** mit Praxis, Planbearbeiter und Darsteller, für Aufnahmen, Projekt und Ausführungspläne, Kostenvoranschläge, Bauleitung, Ausmaß und Abrechnung. Baldmöglichst. Zürich.
- 558 **Hochbautechniker** mit Praxis, für Architekturbüro. Baldmöglichst. Kt. Bern.
- 560 **Hochbautechniker** mit Praxis, Planbearbeiter, für Werk- und Detailpläne, Vorausmaße, Kostenvoranschläge und Bauleitung. Baldmöglichst. Kt. Zürich.
- 562 **Architecte ou technicien** ayant une certaine pratique, pour projets, plans et détails d'exécution, 1er Juin 1955, Suisse romande.
- 564 **Administrativer Angestellter: Hochbautechniker** mit kaufmännischen Kenntnissen, Maschinenschreiben, Buchhaltung, Bauabrechnungen. 1. 6. 1955. Südostschweiz.
- 566 **Hochbautechniker** mit Praxis, Planbearbeiter, für Werk- und Detailpläne. Baldmöglichst. Kt. St. Gallen.
- 568 **Bauingenieur oder Tiefbautechniker** mit Praxis, für statische Berechnungen und Konstruktionen im Eisenbetonhoch- und Tiefbau. Baldmöglichst. Kt. Zürich.
- 570 **Bauführer-Polier** mit Praxis, selbständig in örtlicher Bauleitung. Italienisch. Baldmöglichst. Südostschweiz.
- 574 **Hochbautechniker** mit Praxis, Planbearbeiter, für Büroarbeiten. Baldmöglichst. Zürich.

- 580 **Hochbautechniker** mit Praxis, Planbearbeiter, für Architekturbüro. Baldmöglichst. Kt. Aargau.
- 582 **Tiefbau- oder Vermessungstechniker** für Terrinaufnahmen als Projektunterlage für Wegebau in steilem Terrain. Sofort. Kanton Graubünden.
- 584 **Hochbautechniker** mit Praxis, als Bauführer für Hochbauarbeiten. Deutsch, Französisch. Kt. Bern.
- 586 **Eisenbeton-Techniker** für Projekt- und Ausführungspläne sowie statische Berechnungen im Eisenbeton-Hoch- und Tiefbau. Baldmöglichst. Zürich.

BAU-ABTEILUNG:

- 5 **Elektrotechniker** mit Praxis, für die Projektierung, Konstruktion und Offertenkalkulation von Beleuchtungsanlagen. Ostschweiz.
- 61 **Lüftungstechniker** mit Praxis, für Projekt und Ausführung von Ventilationsanlagen. Mittelschweiz.
- 89 **Heizungstechniker** mit Praxis, für Zentralheizungsanlagen. Zürich.
- 107 **Textilingenieur** mit Praxis, als technischer Leiter eines Textilunternehmens (Kämmerei und Spinnerei). Italienisch. Ca. 30 Jahre. Turin (Italien).
- 113 **Chemikerin, evtl. Chemiker** (Technikum) mit Praxis, für Laborarbeiten, Betreuung der technischen Bibliothek und teilweise des Patentwesens. Nordostschweiz.
- 119 **Zwei Dipl. Elektrotechniker** mit Praxis, einer Fachrichtung Starkstromtechnik für die Ueberwachung und den Unterhalt der betriebseigenen Anlagen, und einer Fachrichtung HF-Technik mit Kenntnissen der Rundfunk- und Radargeräte. Kt. Zürich.
- 237 **Maschinentechniker** mit Praxis in Blecharbeiten aus Chromstahl, für Projekt- und Werkstattzeichnungen. Baldmöglichst. Zürich.
- 239 **Elektrotechniker** mit Technikumdiplom oder Elektroinstallateur mit Meister- oder Kontrollenprüfung, für Projektbearbeitung und Montagebeaufsichtigung elektrischer Hausinstallationen. Praxis im Installationsfach unerlässlich. Baldmöglichst. Ostschweiz.
- 547 **Dipl. Elektrotechniker** (Technikum) mit Praxis in der Hochfrequenztechnik, für Entwicklungsarbeiten. Baldmöglichst. Zürich.



Asphalt-Emulsion Zürich

Telephon 25 88 66

erstellt zuverlässig

Löwenstrasse 11



Terrassen, Flachdächer, Grundwasser-Isolierungen

VEVEY

Wir suchen für sofort oder nach Uebereinkunft
mehrere

INGENIEURE TECHNIKER

und

ZEICHNER

für unsere Abteilung

Stahl- und Kesselbau

Wir bieten gut bezahlte Dauerstelle für qualifizierte Bewerber, welche über die nötigen Kenntnisse in Stahlbau oder Kesselschmiede verfügen. Offerten von Anwärtern, welche nur über Erfahrung im Maschinenbau verfügen, können nicht berücksichtigt werden.

Offerten mit Lebenslauf, Photographie, Zeugnisabschriften und Angabe von Saläransprüchen und Eintrittstermin sind zu richten an

Ateliers de Constructions Mécaniques de Vevey S.A.

Grosse Bauunternehmung in Zürich sucht für
ihre Hochbauabteilung einen erfahrenen,
initiativen

Baufachmann

wenn möglich mit eidgenössischem Diplom.

Verlangt wird Selbständigkeit in der Vor- und Nachkalkulation, Erfahrung in der Arbeitsvorbereitung sowie in der Einrichtung und Koordination von grossen Baustellen.

Geboten wird gut bezahlte und entwicklungs-
fähige Dauerstelle mit vielseitiger Arbeit.

Handgeschriebene Offerten mit Foto, Lebenslauf und Zeugnisabschriften sowie Angabe des Gehaltsanspruches und des Eintrittstermins sind erbeten an Chiffre ZG 5962 an Mosse-Annoncen AG., Zürich 23.

ACROW
BANGERTER LYSS

EINSPARUNG AN ZEIT UND MATERIAL
DURCH RATIONELLE BAUWERKZEUGE

ACROW
BANGERTER LYSS

STAHLROHRGERÜSTE
H-RAHMENGERÜSTE
SCHALUNGSTRÄGER

A. BANGERTER & CIE AG LYSS ☎ 032 84123
Abteilung für Bauwerkzeuge Cementwaren und Bausteinwerke

DECKENSTÜTZEN
BETONMISCHER
STAHLSCHALUNGEN

Zur selbständigen Leitung einer bautechnisch ausgerichteten Unternehmung (Aktiengesellschaft)

wird organisatorisch- und verhandlungsbegabte Persönlichkeit mit technischer Erfahrung gesucht.

Erwünscht wird durchsetzungsfähiger Mitarbeiter, der in der Lage ist, Aufträge zu akquirieren, Baustellen zu organisieren und zu überwachen, sowie einer Belegschaft vorzustehen und die Unternehmung administrativ zu führen. Geeigneten Anwärtern ist eine selbständige und ausbaufähige Position geboten.

Interessenten richten ihre Offerte und Anfrage an den Beauftragten, welcher nähere Auskünfte erteilt.

Dipl. Psych. **P. J. MÜLLER**, Prakt.-Psychologisches Institut, Zürich, Theaterstrasse 12, Tel. (051) 24 60 80

Die Stelle des

Kantonsingenieurs des Kantons Luzern

ist neu zu besetzen.

Anforderungen: Abgeschlossene Hochschulbildung als Ingenieur und Praxis im Strassen- und Wasserbau.

Besoldung: Fr. 12 000.— bis Fr. 14 700.— zuzüglich 29 % Teuerungszulage und Feld-, Familien- und Kinderzulagen. Pensionsberechtigung.

Stellenantritt: 1. Juli 1955

Begründete Bewerbungen mit Angabe der Personalien, des Bildungsganges und der bisherigen Tätigkeit sind unter Beilage von Zeugnisabschriften und Photo bis zum 15. Mai 1955 beim

Baudepartement des Kantons Luzern, Bahnhofstrasse 15, einzureichen.

DIPLOM- oder BAUINGENIEUR

wird eine Vertrauensstelle als

Verkaufsleiter

geboten.

Gefordert werden: Ausreichende kaufmännische Erfahrung, sowie verhandlungssicheres, gewandtes Auftreten. Beherrschung der deutschen und französischen Sprache (italienische Sprachkenntnisse erwünscht, jedoch nicht Bedingung). Einwandfreie statische Kenntnisse. PKW-Führerschein. Alter zwischen 30 und 40 Jahren.

Geboten werden: Bei Bewährung Dauerstelle. Selbständige Tätigkeit nach den Richtlinien der Geschäftsleitung.

Offerten mit curriculum vitae und Gehaltsansprüchen an Chiffre ZK 6056, Mosse-Annoncen AG., Zürich 23.

Beim Bauamt der Stadt Winterthur ist die Stelle eines

ARCHITEKTEN

im Städtischen Hochbauamt neu zu besetzen.

Anforderungen: Diplom als Architekt, evtl. erstklassige Ausweise als diplomierter Hochbautechniker, mehrjährige praktische Tätigkeit in einem guten Architekturbüro, künstlerische Fähigkeiten für die Ausarbeitung von Entwürfen und Vorprojekten zur generellen Abklärung öffentlicher Bauaufgaben.

Stellenantritt wenn möglich per 1. Juli 1955.

Anmeldungen: Handschriftliche Bewerbungsschreiben mit Angabe der Personalien, des Bildungsganges und der bisherigen Tätigkeit sind unter Beilage von Zeugnisabschriften, Referenzen, Photo und Angabe der Gehaltsansprüche bis 14. Mai 1955 dem Bauamt der Stadt Winterthur einzureichen.

Ingenieurbüro und Tiefbauunternehmung
sucht

Tiefbautechniker oder Bauzeichner

für Eisenbeton- und Tiefbauarbeiten nach
Aarau oder Bern, zur Bearbeitung interes-
santer Projekte.

Offerten sind zu richten an **Rothpletz, Lien-
hard & Cie. AG., Aarau, Laurenzenvorstadt 19.**

Wir suchen für unser Projektierungsbüro
jüngeren, gut ausgewiesenen

dipl. Bauingenieur

mit einigen Jahren Erfahrung auf dem Ge-
biet der Wasserkraftanlagen. Für geeigneten
Bewerber gut honorierte Dauerstelle mit
Pensionsberechtigung.

Offerten mit curriculum vitae, Photo und
Zeugniskopien sind zu richten an **Elektro-
Watt, Personalbüro, Postfach Zürich 22.**

Gesucht auf 1. Juni 1955, evtl. auch später, für
schöne und grössere Bauaufgaben

1 BAUFÜHRER 1 HOCHBAUTECHNIKER 1 HOCHBAUZEICHNER

Dauerstellungen sind gewährleistet.

Verlangt wird in allen Fällen schon vorhandene Er-
fahrung und gute Referenzen.

Die Bewerbungen sind erbeten mit Angaben über
Schulung, bisherige Tätigkeit, Gehaltsanspruch u.
Eintrittsmöglichkeit.

**A. Kellermüller, Architekt BSA/S. I. A.,
Winterthur, Turnerstrasse 1.**

Grosses, modern eingerichtetes Architekturbüro
sucht tüchtigen, selbständigen und verantwor-
tungsbewussten

BAUZEICHNER

für allgemeine Planungsarbeiten.
Bei Eignung sehr gut bezahlte Dauerstelle bei
angenehmen Bedingungen.

Offerten mit Lebenslauf, Referenzen und Photo
sind zu richten unter Chiffre **OFA 9006 R** an **Orell
Füssli-Annoncen, Aarau.**

Tüchtigem

HILFS-BAUFÜHRER

für Kalkulation, Ausmass und Abrechnungen ist
die Möglichkeit geboten, sofort oder nach Ueber-
einkunft in angesehenes Baugeschäft am Zürichsee
(Stadt Nähe) einzutreten. Monatsgehalt Fr. 800.— bis
900.—. Schriftliche Offerten mit Angaben über bis-
herige Tätigkeit unter Chiffre **OFA 6088 Z** an **Orell
Füssli-Annoncen, Zürich 22.**

Bernische Kraftwerke AG.

Wir suchen auf Herbst 1955 für unsere Bau-
abteilung

dipl. Bau-Ingenieur

mit einiger Praxis auf Baustellen und Bu-
reau. Dauerstelle. Pensionsberechtigung.

Anmeldungen mit Lebenslauf und Angaben
über bisherige Tätigkeit sind unter Nennung
des Gehaltsanspruches einzureichen bis
31. Mai 1955 an das **Personalamt der Berni-
schen Kraftwerke AG., Viktoriaplatz 2, Bern.**

Gesucht per sofort, evtl. später, nach Aarau auf
sehr gut beschäftigtes Architekturbüro S. I. A.
tüchtiger, selbständiger

BAUTECHNIKER

sowie ein

BAUZEICHNER

für moderne, interessante Bauaufgaben. Wir bieten
gut bezahlte Dauerstelle mit angenehmen Arbeits-
bedingungen. Offerten sind zu richten unt. Chiffre
OFA 4992 R an **Orell Füssli-Annoncen, Aarau.**

Für den Bau der

Luftseilbahn Arosa-Weisshorn

suchen wir einen erfahrenen

BAULEITER

sowie eventuell einen

BAUFÜHRER

Meldungen unter Beilage von Zeugniskopien,
bisherigem Tätigkeitsbericht und Angaben
von Referenzen nimmt entgegen **AG Arosar
Verkehrsbetriebe, P. Brunold, Präsident des
Verwaltungsrates.**

Gesucht

TIEFBAUZEICHNER

evtl. Vermessungszeichner,

für die Besorgung der zeichnerischen Arbeiten des
Gemeindebauamtes. Aufstellung von einfacheren
Projekten und Abrechnungen, Erstellung und Nach-
führung von Leitungsplänen (Kanalisation, Gas-,
Wasser- und Kabelleitungen). Einfache Terrainauf-
nahmen und Absteckungen.

Maschinenschreiben und etwas Verwaltungspraxis
erwünscht.

Handschriftliche Bewerbungen nebst Beilage von
Zeugnissen und Photo sowie unter Angabe der Ge-
haltsansprüche und des frühesten Eintrittstermins
sind zu richten an das

Bauinspektorat Interlaken.

Dipl. Bauingenieur

Ende der Dreissigerjahre, absolut selbständiger Statiker, mit langjähriger Erfahrung im Eisenbeton-, Hoch- und Tiefbau, in ungekündigter Stellung in der Privatindustrie, **sucht verantwortungsvollen Wirkungskreis** als Associé von Kollegen mit eigenem Ingenieurbureau, zwecks gemeinsamer Weiterführung oder späterer Uebernahme desselben. Finanzielle Beteiligung nicht ausgeschlossen. — Eigene Beziehungen zu Architekten vorhanden.

Offerten unter Chiffre ZD 6111 an Mosse-
Annoncen AG., Zürich 23.



**Nahtlos gezogene
Blei-Siphons
und Bogen**

Schweizerfabrikat
Normal- und Spezial-
Ausführungen
Nahtlos gezogene Bogen
bis \varnothing 300 mm

Verkauf durch die Sanitär-
Grossisten
und Eisenhandlungen

Achten Sie stets auf das
WEKA-Zeichen

WEKA

WEKA AG. WETZIKON-ZCH.

Nous cherchons:

1 — pour notre bureau technique à Bâle

un ingénieur civil

ayant une bonne pratique de bureau et de chantier, pour collaborer à l'établissement de projets et à l'exécution d'aménagements hydrauliques à haute chute.

2 — pour un chantier en Valais

un ingénieur civil

avec quelques années de pratique, destiné à être attaché à la direction locale des travaux.

Pour les deux postes, la préférence sera donnée aux candidats de langue française, ayant une bonne connaissance de l'allemand.

Les intéressés sont invités à remettre leur offre de services, avec curriculum vitae, copies de certificats et photographie, en indiquant prétentions de salaire à la Société Suisse d'Electricité et de Traction (Suisselectra), St. Albanvorstadt 17, Bâle.

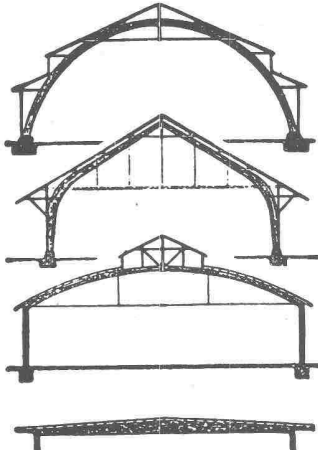

**B. ZÖLLIG
SÖHNE**

Holz-Konstruktionen
ARBON

Spezialität
**AUSFÜHRUNG in der
HETZERBAUWEISE**

FÜR LAGER-, TURN- UND
FABRIKHALLEN
LEHRGERÜSTE UND
KIRCHEN
RISSFREIE SÄULEN

Nebenamtliche Unterrichtserteilung

Wir suchen erfahrene Mitarbeiter für unsere Samstagnachmittagschule in Bern

DIPL. TECHNIKER

Hoch- u. Tiefbau, für Bauzeichnungen, Baumaterialkunde, Baulehre.

DIPL. BAUMEISTER

für Vor- u. Nachkalkulation, Bauinstallationen, Baumaschinenkunde. Offerten unter Chiffre OFA 25952 Rb an Orell Füssli-Annoncen, Bern.

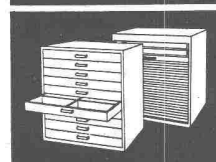
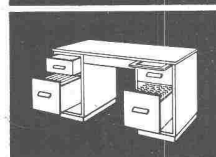
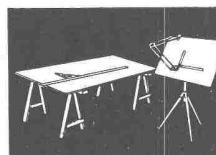

*Beste Qualität
Unschlagbar im Preis!*

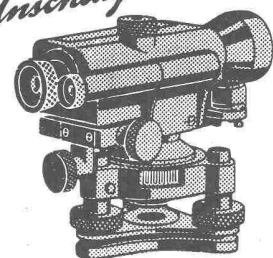

GRAB & WILDI AG
ZÜRICH und URDORF

Fabrik kaufm. und technischer
Büromöbel, Messgeräte

Architekturbüro in Biel sucht

1 Bautechniker-Architekt 1 Bauzeichner

zur selbständigen Bearbeitung interessanter Bauaufgaben (Schulhausbauten, Geschäftshäuser, Wettbewerbe). Bei Eignung Dauerstelle mit Entwicklungsmöglichkeit. Offerten mit Zeugnissen, Photo, Lohnansprüchen und Zeichnungsbeilagen unter Chiffre ZR 6107 an Mosse-Annoncen AG., Zürich 23.

Mittelgrosses Architekturbüro BSA/S. I. A. sucht auf 1. Juli 1955 künstlerisch befähigten und praktisch erfahrenen

Büro-Chef

Offerten mit Angaben über Bildungsgang, bisherige Tätigkeit und Gehaltsansprüche unter Chiffre ZA 6034 an Mosse-Annoncen AG., Zürich 23.

Gesucht auf grösseres Architekturbüro S. I. A. in Zürich künstlerisch und organisatorisch befähigter

Architekt oder Bautechniker

als erster Mitarbeiter des Chefs und zur Führung des Zeichnungsbüros. Bewerber mit mehrjähriger Erfahrung, hauptsächlich im individuellen Wohnungsbau, die in der Lage sind, einem grösseren Büro nicht nur vorzustehen, sondern auch ein gutes Team zu schaffen, möchten sich unter Angabe ihrer bisherigen Tätigkeit und Saläransprüchen unter Chiffre ZO 6109 an Mosse-Annoncen AG., Zürich 23, melden.

Bestehendes Ingenieurbüreau

für Hoch- und Tiefbau ist in der Lage

noch Aufträge anzunehmen

Für fachgerechte und termingemässe Ausführung wird Garantie übernommen (evtl. auch Unterakkord). Offerten unter Chiffre ZD 6055 an Mosse-Annoncen AG., Zürich 23.

Gesucht per sofort (evtl. auch halbtagsweise) jüngerer

BAUZEICHNER

mit abgeschlossener Lehre in gut beschäftigtes Architekturbüreau. Nähe Zürich. Bewerber wollen sich melden: **Telephon 91 82 14.**

Junger, tüchtiger

TIEFBAUZEICHNER

mit mehrjähriger Praxis, in ungekündigter Stellung, sucht neuen Wirkungskreis. Offerten sind erbeten unter Chiffre B 5416 an Mosse-Annoncen AG., Zürich 23.

Junger, initiativer

TIEFBAUZEICHNER

sucht passende Stelle in der welschen Schweiz. Anfragen sind zu richten u. Chiffre OFA 15153 A an Orell Füssli-Annoncen AG., Basel 1.

Nebenamtliche Unterrichtserteilung

Wir suchen erfahrenen

DIPL. INGENIEUR

für unsere Abendschule in Zürich und Statik und Eisenbetonbau. Offerten unter Chiffre OFA 25951 Rb an Orell Füssli-Annoncen, Zürich 22.

Freiwillige Versteigerung

Wegen Platzmangel versteigern wir in unserm Werkhof diverse

Baugeräte, Maschinen Rollbahnmaterial usw.

Ganttag: 6. Mai 1955, ab vormittags 10 Uhr

Werkhof Unterfeld, Bahnstation Frenkendorf

Besichtigung daselbst ab morgens 7 Uhr

Interessenten steht detaillierte Liste der Aufrufposten spesenfrei zur Verfügung.

Telephon (061) 7 21 57

SCHAFIR & MUGGLIN

Bauunternehmung AG.

LIESTAL

KLINKER AG. VERBLENDSTEINFABRIK LAUSEN

geflammt und uni für Böden, Cheminées, Fassaden

Telefon (061) 72404

Feuerfestes Material - Glasierte Verblender und Baukeramik - Steinzeug für Kanalisation - Säurefeste Steine und Platten

Ständige Ausstellung unserer Erzeugnisse in der SCHWEIZER BAUZENTRALE ZÜRICH, TALSTR. 9, BÖRSENBLOCK (Eintritt frei)

Gesucht für unsere Tiefbauabteilung initiativer, junger

BAUINGENIEUR

womöglich mit einigen Jahren Praxis, vorwiegend für Projektierungsarbeiten auf Büro.

Anmeldungen sind zu richten an **Locher & Cie.**, Bauingenieure und Bauunternehmer, Zürich.

Gesucht in Basel tüchtiger

BAUFÜHRER

für Wohn- und Industriebau, Neu- und Umbauten, sowie

HOCHBAUTECHNIKER

erfahrene Kraft, für Werkpläne, Devis u. Bauplatz. Offerten mit Angaben des Bildungsganges, der Gehaltsforderung und Photo sind erbeten unter Chiffre B 5197 an **Mosse-Annoncen**, Basel 1.

Gesucht von Architekturbüro initiativer, selbständiger

Bautechniker-Bauzeichner

für interessante Planungsarbeiten. Bei Eignung gut bezahlte Dauerstelle. Offerten unt. Chiffre 21429 an **Publicitas**, Olten.

Gesucht auf Architekturbüro initiativer, verantwortungsbewusster

Architekt / Bautechniker

für selbständige Bearbeitung von Projekt- und Ausführungsplänen. Erfahrung in Devisierung und Bauführung erwünscht. Eintritt sofort oder nach Uebereinkunft. Offerten mit Lebenslauf, Angaben über bisherige Tätigkeit und Gehaltsanspruch unt. Chiffre ZC 6148 an **Mosse-Annoncen AG.**, Zürich 23.

Jüngerer dipl. Bauingenieur ETH

mit Erfahrung in der Praxis, sucht neuen, vielseitigen **Wirkungskreis** in mittlerem Ingenieurbüro. Offerten unter Chiffre ZP 6141 an **Mosse-Annoncen AG.**, Zürich 23.

Stahlbetonfachmann

dipl. Ing. ETH, übernimmt als Nebenarbeit **statische Berechnungen** und eventuell **Plan-ausführung**. — Honorar nach Uebereinkunft. Offerten unter Chiffre ZK 5816 an **Mosse-Annoncen AG.**, Zürich 23.

In Gartenarchitekturbüro gesucht

ZEICHNER

zur Ausarbeitung von Projekten und Detailplänen. Offerten mit Arbeitsproben, Zeugnissen und Gehaltsansprüchen an **E. Baumann**, Gartenarchitekt BSG, Thalwil.

Gut eingeführter Bauingenieur ETH in Lima (Peru) sucht als Geschäftsteilhaber jungen, unternehmungsfreudigen

ARCHITEKT ETH

der gewillt ist, sich in Uebersee eine aussichtsreiche Existenz aufzubauen. Schweizer mit etwas Praxis. — Hinreise bezahlt. Offerten unter Chiffre X 36187 Lz an **Publicitas**, Luzern.

BAU - UNTERNEHMUNG



ZÜRICH UND SCHLIEREN

Schawalder-Halb-Kabinen

auf alle Trax, Muldenkipper, Traktoren und Elektrofahrzeuge

A. Schawalder, Amriswil TG

Leicht-Verdecke

Telephon (071) 6 75 07

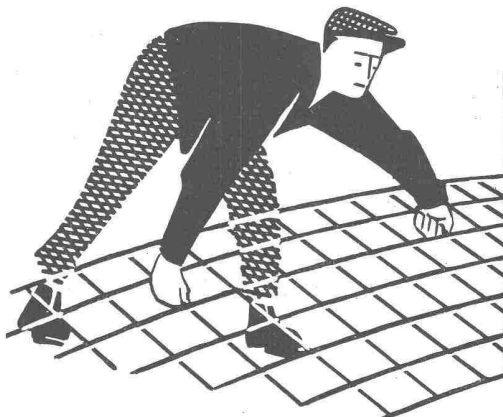

Mit profilierten

PERFEKT

Armierungsnetzen

Pat.

10 x raschere Verlegearbeit!

Mehr als 50% Gewichtsersparnis

EMIL HITZ

Fabrik für Drahtgeflechte
Zürich 3 Grubenstr. 29 Tel. 33 25 50

Zweigbetrieb Basel:
Ob. Rebgasse 40 Tel. 32 45 92

Grösseres Bauunternehmen in Zürich sucht jüngeren

Hochbauzeichner

für die Projektbearbeitung von Wohn- und Geschäftshausbauten. Eintritt nach Ueber-einkunft. Dauerstelle. Bewerbungen mit ausführlichem Lebenslauf, Photo, Handschriftprobe sowie Zeugnisabschriften sind unter Angabe von Saläranspruch und Eintrittstermin erbeten unter Chiffre ZV 6170 an Mosse-Annoncen AG., Zürich 23.

Nach St. Moritz gesucht

Hochbautechniker

praktisch erfahren, für Planbearbeitung und Bauführung.

Handgeschriebene Offerten mit Photo an A. Rietmann, S. I. A., St. Moritz.



Millimeter-Logarithmen-,
Lichtpaus- u. Pauspapiere

aerni-leuch bern

GRANIT

in schweizerischer und
ausländischer Herkunft

Fratelli Bertolazzi ★ Tenero (Tessin)

Tel. (093) 8 41 29

Firmenschilder Reklamen
sowie sämtliche Beschriftungen

P. Girsperger

Zürich-Enge Bodmerstr. 3 Tel. 27 76 19



Gesucht auf bekanntes Architekturbüro
S. I. A. künstlerisch befähigter jüngerer

ARCHITEKT

mit praktischer Erfahrung als Bürochef und
Mitarbeiter, sowie

Hochbautechniker oder Innenarchitekt

Offerten mit Angaben über Bildungsgang
und bisherige Tätigkeit, Gehaltsansprüche
und Eintrittstermin unter Chiffre ZS 6167 an
Mosse-Annoncen AG., Zürich 23.

BAUTECHNIKER

gesucht für die Ausarbeitung von Werkplänen,
Kostenvoranschlägen etc. Offerten sind zu rich-
ten an Rudolf Kuenzi, Architekt BSA/S. I. A.,
am Schanzengraben 25, Zürich.

Junger, tüchtiger und selbständiger

BAUFÜHRER

mit praktischer Erfahrung in Wohn- und Ge-
schäftsbauten, sucht neuen Wirkungskreis.
Zuschriften unter Chiffre OFA 13182 R an Orell
Füssli-Annoncen, Aarau.

PLASTIK abwaschbar

per m² Fr. 3.10 bis 3.50

Hickert

Telephon 92 27 35 Malergeschäft - Thalwil



Sanitäre Apparate

Armaturen

Verlangen Sie unseren Katalog. Lieferung prompt ab
unserem Lager. Sehr vorteilhafte Preise.

Forster & Bucher, Zürich 10

Nordstrasse 152

Telephon (051) 26 67 37

Freier Schweizer Grosshandel in Armaturen und sani-
tären Apparaten.

Zeitgewinn

durch

Bau-Austrocknung „KRÜGER“

Vertretung Zürich:

Oskar Dolder, Tel.
Zürich 24 44 54

H. Krüger, Ing.-Büro, St. Gallen

Vermietung von Warmluftventilatoren und Infrarot-Strahlern

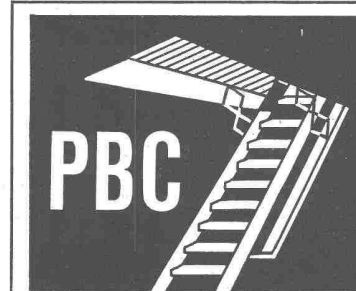

ENDLICH IST SIE DA!
„UNA-PBC“-TREPPE

EINWANDFREI IN
KONSTRUKTION
KONKURRENZLOS IM PREIS
FERTIG MONTIERT FR. 148.—
+ FRACHT

P. BRECHBÜHLER + CO.
BAU + HOLZWERKE
HERZOGENBUCHSEE
TEL. (063) 5 11 95

Gesucht per sofort oder nach Uebereinkunft

1 dipl. Ingenieur

guter Statiker, mit Praxis, als Bürochef.

1 junger dipl. Ingenieur

1 Tiefbautechniker

2 Eisenbetonzeichner



E. Frey, Ingenieurbureau, Olten.

BAUTECHNIKER

in gut beschäftigtes Büro S. I. A. nach Zürich gesucht.

Bei guter Zusammenarbeit biete ich ein dauerndes und entwicklungsfähiges Arbeitsverhältnis mit sehr guter Honorierung. Ich gebe Bewerbern mit umfassender Praxis und Bauplatzerfahrung den Vorzug und erbeite Angebote mit Referenzen, Bild und Gehaltsansprüchen unter Chiffre ZA 722 an Mosse-Annancen AG., Zürich 23.

Junger Bauzeichner-Bauführer

sucht Stelle auf Architekturbüro auf Mitte Juni 1955 Luzern und Umgebung bevorzugt. Offerten unter Chiffre OFA 4642 Lz an Orell Füssli-Annoncen, Luzern.



Junger, tüchtiger Tiefbauzeichner

in ungekündigter Stellung, mit drei Jahren Praxis im allgemeinen Tiefbau (hauptsächlich Strassenbau), sucht Stelle in gutes Ingenieurbüro, Zentralschweiz bevorzugt. Offerten unter Chiffre ZO 6162 an Mosse-Annancen AG., Zürich 23.

Schreinerei und Sägerei

mit Dreifamilienhaus an verkehrsreicher Strassenkreuzung in Stadtnähe, ist umständehalber zu verkaufen. Gelegenheit für Zimmerei-Angliederung. — Zahlungsfähige Interessenten wollen sich melden unter Chiffre K 22049 U an Publicitas, Biel.

Seltene Gelegenheit!

Infolge Anschaffung eines grösseren Instrumentes ist sofort zu reduziertem Preis abzugeben:

Wild-Nivellierinstrument

NK 10 mit ausziehbarem Stativ. Erst einen Tag gebraucht! (Neupreis Fr. 700.—.) Preisofferten sind zu richten unter Chiffre Z 21909 U an Publicitas, Biel.

Zu verkaufen infolge Umzug

1 Gaskühlschrank

(Elektrolux) wie neu, Inhalt 45 Liter. Preis Fr. 300.—. Anfragen unter Chiffre OFA 8016 B an Orell Füssli-Annoncen, Langenthal oder Tel. (063) 2 11 07.

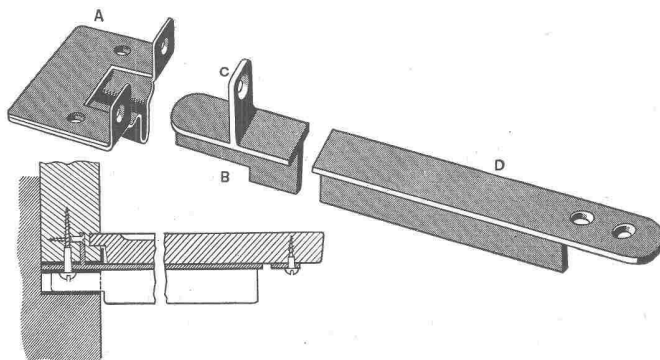

Herstellerin: Schlossfabrik Heusser, Murgenthal

Die neue «ELATO» Tragkonsole für Fenstersimse

⊕ Pat. ang.

Keine Spitz- und Zuputzarbeit mehr
Garantiert hohe Tragfähigkeit
Rationelle Montage

Zu beziehen beim Beschläge-Fachhandel

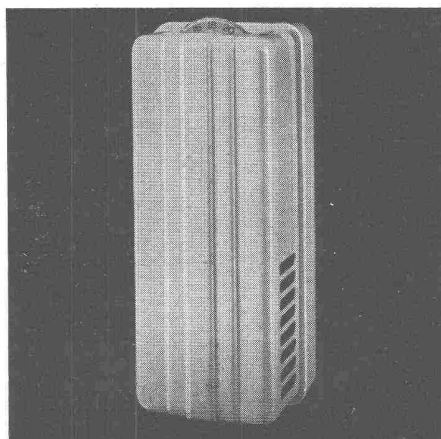

Der formschöne

Raumthermostat, Typ TS

für genaue Temperaturhaltung

SAUTER

Fr. Sauter AG., Fabrik elektrischer Apparate, Basel



Hauptverteil- und Schützenschrank in staub- und spritzwasserdichter Ausführung, für einen Papiermaschinen-Antrieb mit 30 Motoren einer Papierfabrik.

Mess- und Steuertableau, für einen Zement-Drehofen mit einer Kapazität von 1200 t/24 Stunden, montiert im Brennstand der Ciments d'Obourg (Belgien). Mit symbolischem Schema des Drehofens rechts unten montiert, aus Messing fumé, sowie mit angebautem Schreibpult.

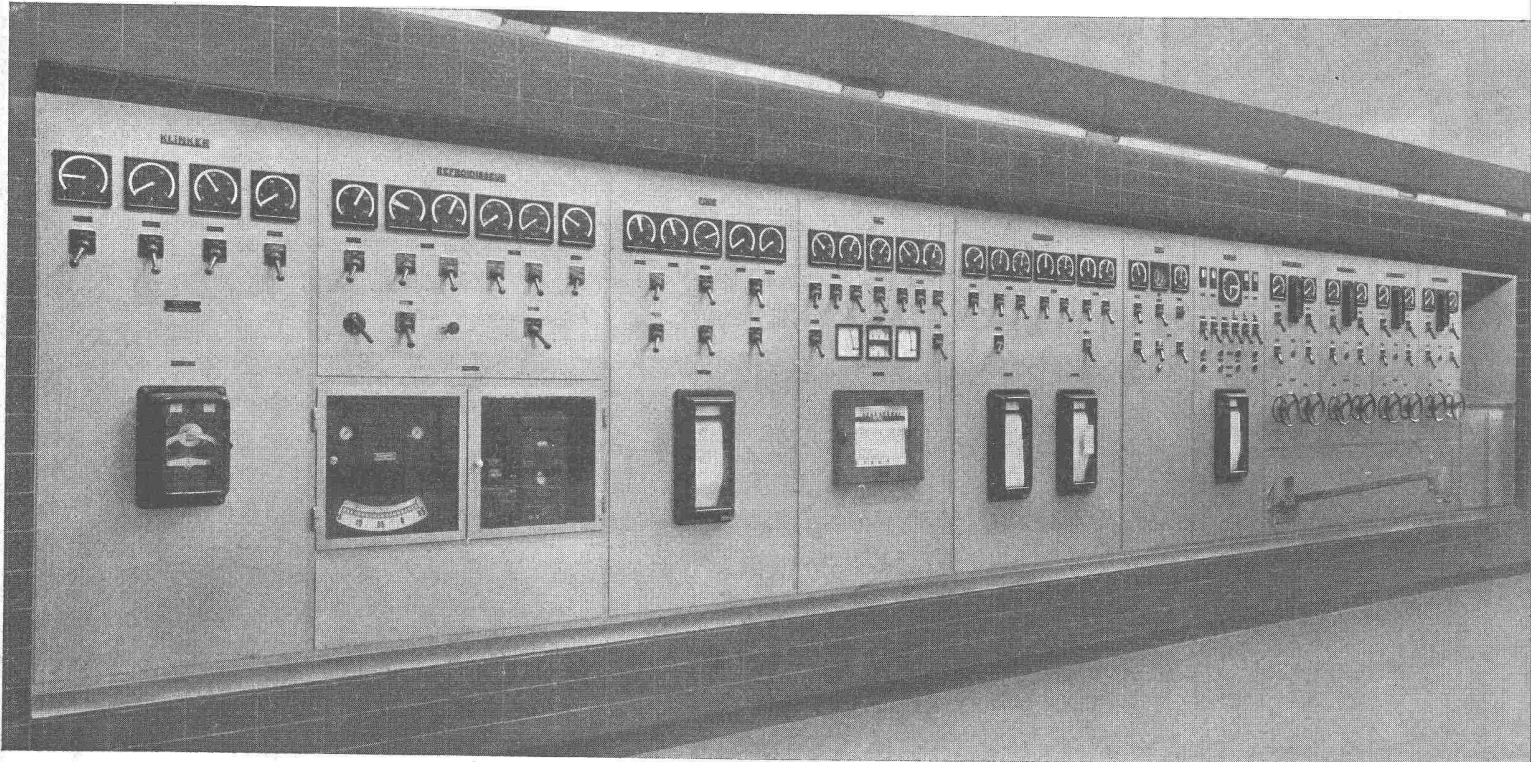

WEBER AG. / FABRIK ELEKTROTECHNISCHER ARTIKEL UND APPARATE / EMMENBRÜCKE (LU)

Tel. (041) 5 22 47

Abf. Schalt- und Verteilanlagen