

Zeitschrift: Schweizerische Bauzeitung
Herausgeber: Verlags-AG der akademischen technischen Vereine
Band: 74 (1956)
Heft: 18

Werbung

Nutzungsbedingungen

Die ETH-Bibliothek ist die Anbieterin der digitalisierten Zeitschriften. Sie besitzt keine Urheberrechte an den Zeitschriften und ist nicht verantwortlich für deren Inhalte. Die Rechte liegen in der Regel bei den Herausgebern beziehungsweise den externen Rechteinhabern. [Siehe Rechtliche Hinweise.](#)

Conditions d'utilisation

L'ETH Library est le fournisseur des revues numérisées. Elle ne détient aucun droit d'auteur sur les revues et n'est pas responsable de leur contenu. En règle générale, les droits sont détenus par les éditeurs ou les détenteurs de droits externes. [Voir Informations légales.](#)

Terms of use

The ETH Library is the provider of the digitised journals. It does not own any copyrights to the journals and is not responsible for their content. The rights usually lie with the publishers or the external rights holders. [See Legal notice.](#)

Download PDF: 01.04.2025

ETH-Bibliothek Zürich, E-Periodica, <https://www.e-periodica.ch>

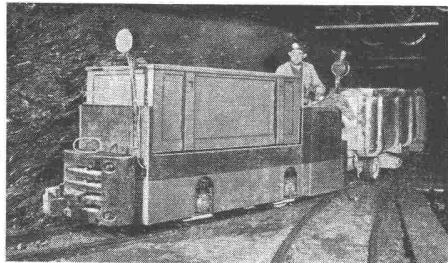
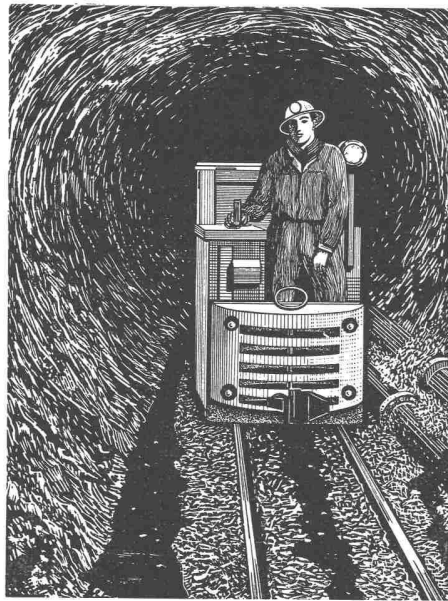
Stollenlokomotiven für 25-70 PS

- SIG-Stollenlokomotiven tragen den schweren Ansprüchen des Baggerbetriebes besonders Rechnung. Sie sind daher auf vielen Baustellen eingesetzt und haben sich bestens bewährt.
- SIG-Stollenlokomotiven gewähren dank grosser Leistungsreserve und abgestimmtem Gewicht einen zuverlässigen Schutz gegen Überlastungen. Der vollständig gekapselte Antrieb mit selbsttätig geschmierten Lagern bietet weitgehende Unabhängigkeit von der Zuverlässigkeit des Unterhaltes.
- SIG-Stollenlokomotiven mit elektrischer Bremsung durch die Motoren erhöhen die Betriebssicherheit.
- SIG-Stollenlokomotiven als Schweizer Fabrikat bieten Gewähr für raschen Ersatzteil- und Servicedienst.

**Schweizerische
Industrie-Gesellschaft
Neuhausen am Rheinflall**

Tel. (053) 5 34 31

Schiebefenster

funktionssicher, ausbalanciert,
vertikal oder horizontal schiebbar.
Stahl, Leichtmetall oder Bronze.

GAUGER

Gauger & Co. AG Zürich



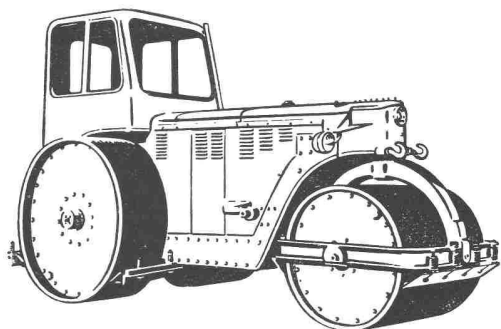

Leistungen: 1,5 bis 7,4 m³/min.

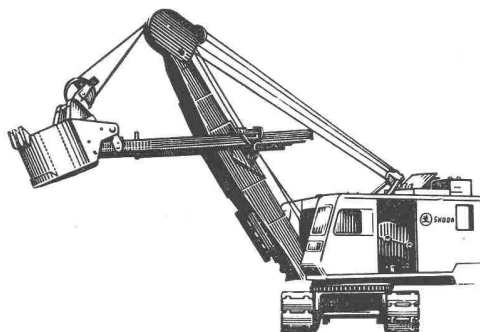

Gewichte von 4 bis 12 t

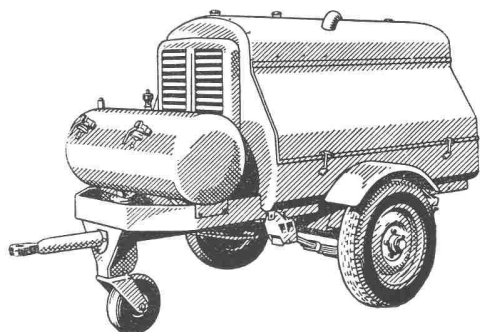

Leistungen: 0,5 bis 2,5 m³

- Strassenwalzen «SKODA»
 - Kompressoren «SKODA»
 - Baggermaschine «SKODA»
 - Kranwagen «TATRA»
- Förderbänder, Vibratoren

SKODA, TATRA bürgt für Qualität

Bitte Offerten verlangen bei

Ferd. Schenk, Worblaufen-Bern

Telephon (031) 65 84 94 Gegründet 1817

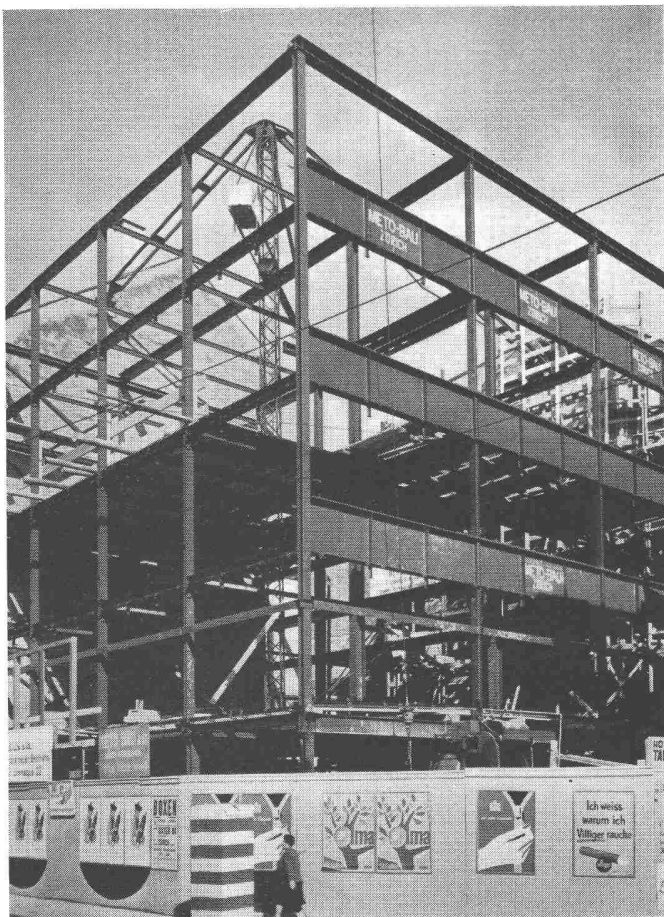

METO-BAU AG 32 52 22 ZÜRICH

Stahlbau

Industriebau

Kessel- und

Apparatebau



SIEMENS

ANTENNEN

für Lang- Mittel- Kurz-
Ultrakurzwellen und
Fernsehbereich

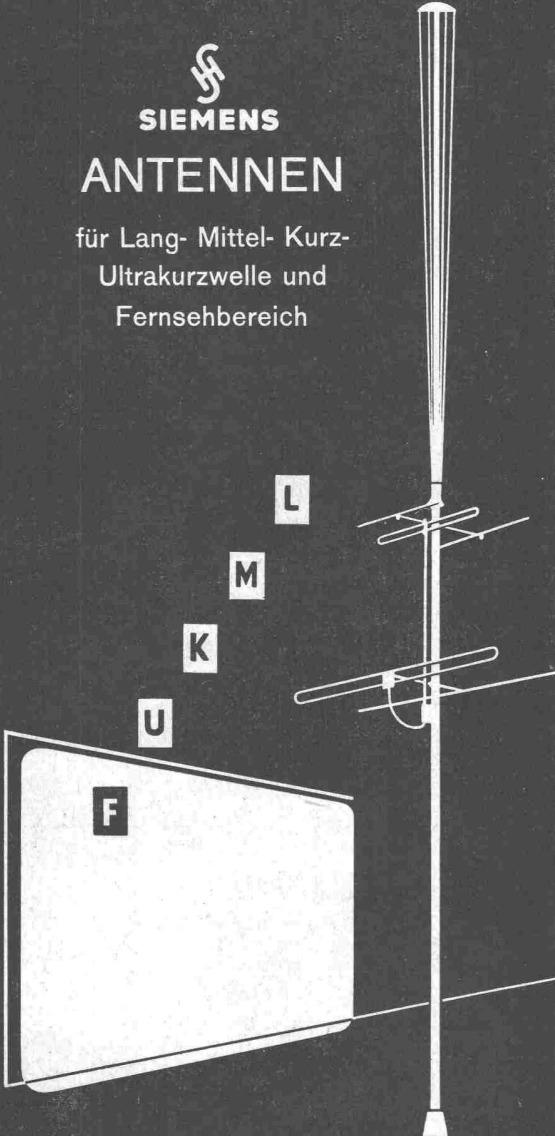

SIEMENS-Antennenanlagen in Verbindung mit schweizerischem WIPIC-Antennenmaterial entsprechen dem neuesten Stand der Hochfrequenztechnik und sichern störfreien, genussreichen Empfang.

Wir liefern: Einzelantennen
Gemeinschaftsantennen
für 8, 50 und mehr Teilnehmer

Technische Beratung durch:

SIEMENS Elektrizitätserzeugnisse AG
Zürich, Löwenstrasse 35
Lausanne, 12 Place de la Gare

DER SCHALUNGSTRÄGER DER SICH BEHAUPTET

ACROW
BANGERTER LYSS



SCHNELL

ACROW
BANGERTER LYSS



PRÄZIS

ACROW
BANGERTER LYSS



ROBUST

A. BANGERTER & CIE AG LYSS ☎ 032 84123

Abteilung für Bauwerkzeuge Cementwaren und Bausteinwerke



BFZ-DICHTUNGEN

Phenolfrei

+ PATENT +

für Zementrohre und Steinzeugleitungen, speziell Kanalisationen, Trinkwasserleitungen, Schmutzwasserkanäle, Sammelleitungen
Grösste Elastizität, absolute Dichtigkeit, säurebeständig

Verlangen Sie Referenzen und Prospekte

AG. für chemisch-bautechnische Produkte
Würenlos (Aargau)

Telephon (056) 3 53 44

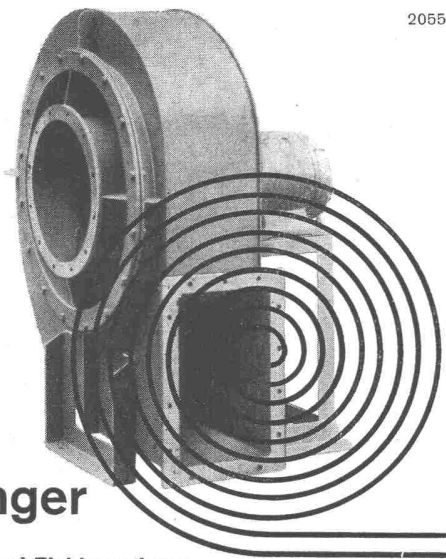

2055

Meidinger

Ventilatoren und Elektromotoren

Qualitätsprodukte seit mehr als einem halben Jahrhundert. Anpassung an alle Ansprüche der Technik. Geräuschloser Lauf durch spezielle Ausführung der Flügelräder und sorgfältiges Ausbalancieren der Ventilatorflügel und Motoranker. Behebung der magnetischen Geräusche der Elektromotoren durch Spezialwicklung. Genau passende Ersatzteile jederzeit ab Lager lieferbar.

G. Meidinger & Cie, Basel 4,
Telefon 061-22 97 65



Glasdächer
Senkrechte
Verglasungen

Kittlos
absolut dicht
korrosionssicher
spannungsfrei
beste Referenzen

Glasdachbau, unsere
Spezialität seit 1907

Jakob



Söhne

ZÜRICH 2
Allmendstr. 7
Tel.: 051/25 79 80

MODERNE KÜCHE - BLOCKKOMBINATION

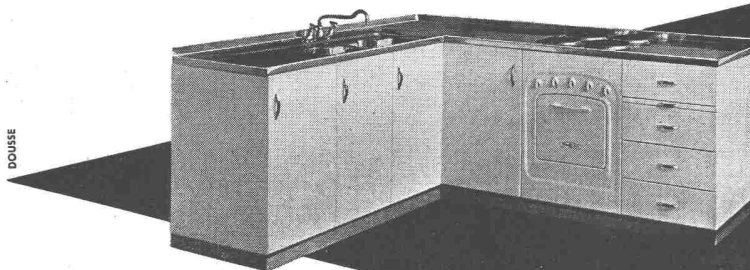

BOUSSE

Ména-Lux

Jedes Ding, jeder Apparat befindet sich an seinem Platz: der elektrische Kochherd, der Kühlschrank, der Boiler, der Spülisch mit Tropfteil, die Rüstnische, die Schränke mit Tablar und der Schubladenstock. Die Chromstahlabdeckung und die aparte Emailfarbe des Unterbaus tragen wesentlich zum äusserst einfachen Unterhalt der Kombinationen bei.

LA MÉNAGÈRE AG. MURTEN

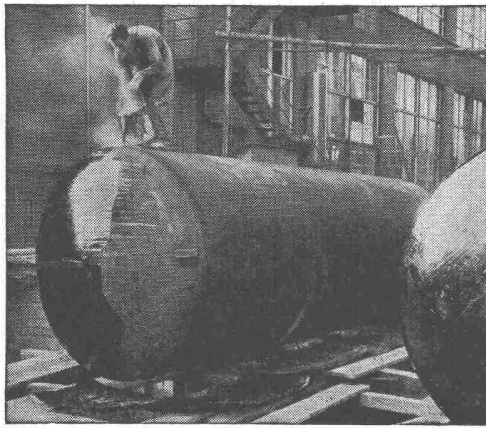

„WABERIT“-TANKISOLIERUNG

Die Tankisolierung ist seit Jahren eine Spezialität unserer Firma.

Langjährige Beobachtungen haben erwiesen, dass das «Beerdigen» eines Tanks nur mit dem üblichen hauchdünnen Teer- oder Asphalt-Anstrich unmöglich den vorhandenen Gefahren der Rostanfressungen und vagabundierenden elektrischen Strömen Einhalt gebieten kann.

Die Kontrolle des Waberit-Belages mit unserem patentierten Prüfgerät gewährleistet eine absolut wasserundurchlässige Isolierung. Belagstärke ca. 3—4 mm. Isolierung auf der Baustelle.

EMPA gepr. 29853/1

Referenzen, Muster und Offerten stehen gerne zur Verfügung.

STRASSENBAUMATERIAL AG. BERN Neuengasse 28
Tel. (031) 3 21 35

Kitchen Aid

Geschirrwashmaschinen für den Haushalt

HOBART

Geschirrwashmaschinen für das Gewerbe

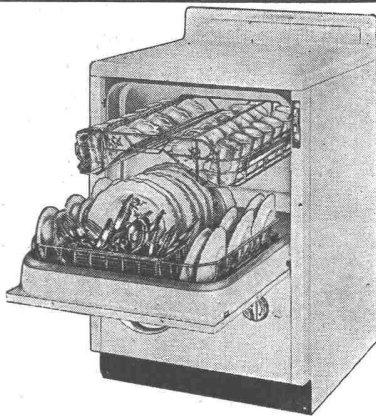

HOBART MASCHINEN

J. Bornstein AG., Zürich, Stockerstr. 45, Tel. 27 80 99 / 27 88 48

FABRIK FÜR

gelochte
gepresste
gehämmerte
Bleche



Blech-
Konstruktionen

H. Heer & Co., Olten
Tel. (062) 5 40 29

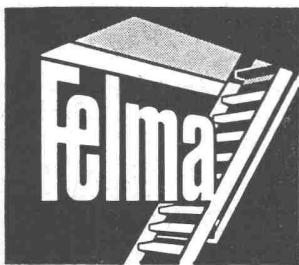

Patent-Aufzugtreppe
Grösste Vorteile
auf kleinstem Raum

Schweizer Mustermesse
Basel 1956
Halle VIII a, Stand Nr. 3154

Vertreter: R. Bischoff, Kaspar-Fenner-Strasse 8, Küssnacht ZH
Telephon (051) 90 47 59

**E. FELDMANN & SOHN HOLZBAU
LYSS** Kt. BERN
Telephon (032) 8 41 84

Bau-Austrocknung



Exsicator
für Neubau-
Austrocknung

In Neubau, Umbau,
Lager, Wohnraum.

Luft zu feucht?

Schnelles Trocknen
mit den bewährten
Exsiccatores
oder
Oasis-
Luftentfeuchtern



Oasis-Entfeuchter
für bewohnte Räume

H. Krüger - Ing.-Bureau - St. Gallen
Berneckstrasse 44

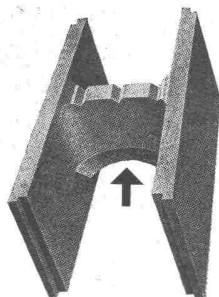

VULKAN- Schalungssteine

nicht verwechseln mit Nachahmungen, denn nur der Original VULKANSTEIN (SPRINGSTEIN) hat den geschützten keilförmigen Verbindungssteg, welcher im Gegensatz zur Konkurrenz, die kompakte Betonauffüllung unter dem Steg garantiert.

SPRING & SÖHNE ♦ ZÜRICH 9/48

Vulkan-Baustoffe

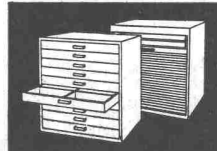
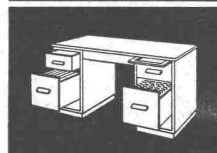
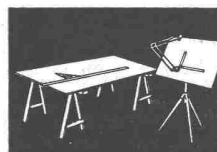

*Beste Qualität
Unschlagbar im Preis!*

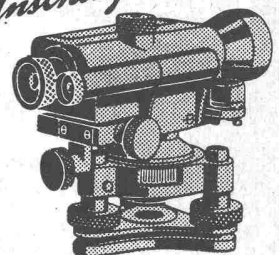

GRAB & WILDI AG
ZÜRICH und URDORF

Fabrik kaufm. und technischer
Büromöbel, Messgeräte

Adolf Feller AG. Horgen

Universal-Zugschalter

für Wand- oder Deckenmontage
(Zugbetätigung nach allen Richtungen).

Geräuscharm, nach dem bewährten Silberkontakt-System.
Pat. ang.

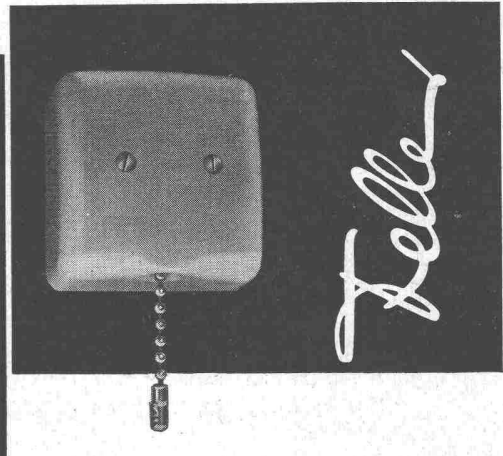

INDUSTRIE-ABWASSER

Projektierung sämtlicher Kläranlagen für gewerbliche und industrielle Abwasser.

Neutralisieranlagen

nach eigenem System

Ingenieurbureau

THURNHERR-MAYR AG., ROMANSHORN

Telephon Romanshorn (071) 6 32 52

Olten (062) 5 13 20

Lausanne (021) 22 33 04

PATENTE

MODELLE, MUSTER, MARKEN
etc.
in allen Ländern

NAEGELI & Co., BERN

Patentanwälte, Bundesgasse 16

**LUFTSCHUTZ-TÜREN A+L 203
LUFTSCHUTZ-DECKEL A+L 607**

EMPA geprüft und empfohlen

System **DABO**

Für innern und äussern Anschlag **OHNE** Querbalken

Einfache Montage

Norm- und Spezialgrössen

Vorteilhafte Preislage

Alleinvertrieb der Beschläge **BARTH & CO.**
Schützengasse 31
ZÜRICH 1

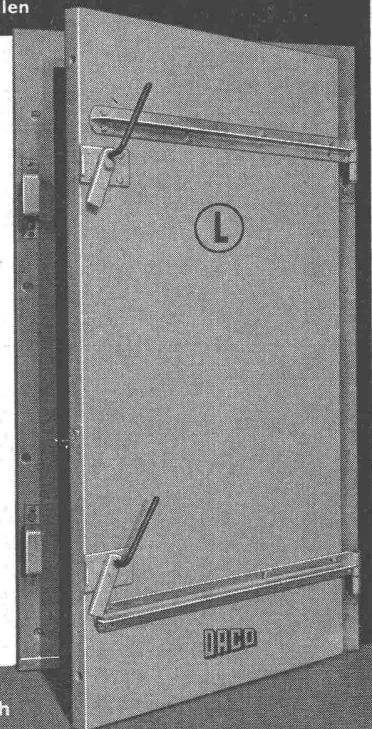

Prospekt u. Preise durch

DANGEL & Co ZÜRICH 2

Mutschellenstrasse 152

Telephon (051) 45 22 22

TEL. 051/933232

WALLISELLEN-ZH

SIEGFRIED **keller** CO

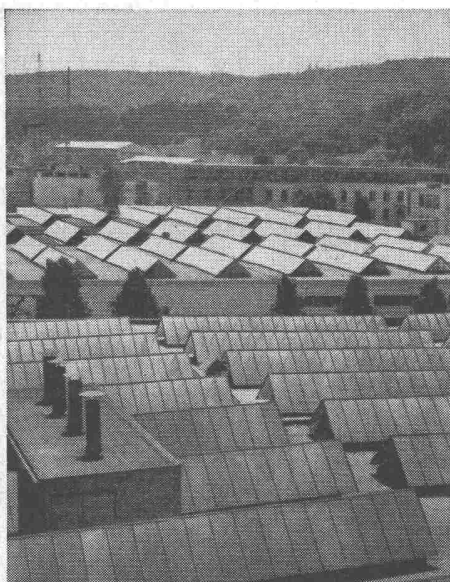

Kittlose Glasdächer
SYSTEM WEMA

Hofüberdachungen und Vordächer
Shedrinnen

Gesucht

DIPL. BAUINGENIEUR

guter Statiker,

**DIPL. BAUTECHNIKER
ZEICHNER**

für Eisenbetonbau.

Schubert & Schwarzenbach, Dipl. Ing. S. I. A.,
Zürich, Sihlporte, Telefon 23 50 66.Gesucht wird in grösseres Ingenieurbüro in
Zürich**Dipl. Bauingenieur**

mit Erfahrung in statischen Berechnungen.

Techniker ★ EisenbetonzeichnerDauerstelle und gute Honorierung. Verlangt
wird selbständiges und sauberes Arbeiten.
Eintritt sofort oder nach Uebereinkunft. —Offerten sind gebeten an Chiffre **ZH 6396** an
Mosse-Annoncen AG., Zürich 23.

Nous cherchons plusieurs

**techniciens ou
dessinateurs qualifiés**pour nos départements charpentes métalli-
ques et chaudronnerie.

Faire offres à

Giovanola Frères S. A., Monthey (Valais).

Nous cherchons

Ingénieur civil diplôméAménagement hydro-électriques, béton armé
(calcul et construction).Prière d'adresser offres de service à **Profes-
seur A. Stucky, Ingénieur-Conseil, Chemin
de Roseneck 6, Lausanne.**Gesucht von Ingenieurbureau S. I. A. erfah-
rener, selbständiger**BAULEITER**Ingenieur oder Techniker für interessante
Baustelle im Gebirge (Stollen- und Eisenbe-
tonbau). Beschäftigungsdauer mehrere Jahre.
Bei Konvenienz überdurchschnittliche Ent-
lohnung.Offerten unter Chiffre **D 8152 Ch** an **Publici-
tas, Chur.**

Gesucht auf Architekturbüro

Architekt oder Bautechnikerzur selbständigen Bearbeitung grösserer Bau-
aufgaben. Bei Eignung gut bezahlte Dauer-
stelle. Offerten mit Zeugnissen und Referen-
zen unter Chiffre **ZE 5927** an **Mosse-Annon-
cen AG., Zürich 23.**Wir suchen für eine Dauerstelle per sofort oder
nach Vereinbarung einen jüngeren, diplomierten**BAU-INGENIEUR**für statische Berechnungen für grosse Industrie-
bauten und Verwaltungsgebäude.Offerten sind zu richten an **Gebrüder Gruner,**
Ingenieurbureau, Nauenstrasse 7, **Basel.**

Wir suchen tüchtigen

Baumaschinen-Mechanikerfür die Wartung der Baumaschinen und für
die Vertretung der Kran- und Baggerführer.

Anmeldungen sind zu richten an das

**Personalbüro der Holzverzuckerungs AG.,
Domat-Ems, Telefon (081) 4 61 81.**

Gesucht

**Architekt oder
Bautechniker**auf kleineres Architekturbureau, als erster
Mitarbeiter bei mannigfachen Bauaufgaben.
Eintritt nach Vereinbarung.**W. v. Wartburg, Arch. BSA, Seilergraben 17,
Zürich 1**



Tel. (051) 52 51 11

Asphalt-Isolierungen

Flachdach-Beläge

Kork-Isolierungen

in zuverlässiger Ausführung

Vevey**Nous cherchons**

pour entrée immédiate ou date à convenir

**ingénieurs
techniciens
dessinateurs**

pour charpente métallique et chaudronnerie.

Ateliers de Constructions Mécaniques de Vevey S.A.

Führendes Industrie-Unternehmen der Baustoffbranche sucht absolut selbständigen

Abteilungschef für Bauberatung u. Verkauf

Bevorzugt wird sprachenkundiger dipl. Bauingenieur mit Konstruktionspraxis im Hochbau.

Erforderlich: Ausgesprochene Befähigung für die Beratung von Architekten, Ingenieuren, Behörden und grossen Industrieunternehmen. Gewandtheit in der Entwicklung eigener Konstruktionsideen. Organisationstalent für die Leitung und den Ausbau der bestehenden Abteilung.

Interessante, vielseitige Tätigkeit im In- und Ausland. Aussichtsreiche Lebensstellung, sehr gute Honorierung.

Bewerber mit entsprechenden Ausweisen wollen sich melden unter Chiffre ZF 6519 an Mosse Annoncen AG., Zürich 23.

**Bauingenieur und Tiefbautechniker**

für Projektierung und Bauleitung von Tiefbauarbeiten und grösseren Bahnhofanlagen.

Bauingenieur

für Brückenbau.

Elektroingenieur

für Bau und Unterhalt von Fahr- und Uebertragungsleitungen sowie für den Betrieb von Unterwerken.

Bautechniker

für Berechnung von Konstruktion der Tragwerke von Fahr- und Uebertragungsleitungen.

Handschriftliche Anmeldungen sind zu richten an die Bauabteilung des Kreises II der SBB, Luzern.

Anmeldetermin: 22. Mai 1956.

Gesucht

Hoch- oder Tiefbauzeichner

für interessante, selbständige Tätigkeit. Wir suchen einen nicht zu jungen Bewerber, der eine Dauerstelle bevorzugt.

Spezialbeton AG., Kunststeinwerke,
Staad (Kt. St. Gallen).**Dipl. Eisenbetontechniker**

mit mehrjähriger Erfahrung in der Berechnung und Bearbeitung von Eisenbetonkonstruktionen hat Gelegenheit, während einiger Wochen Arbeiten von Architekturbüros direkt oder von Ingenieurbüros ganz oder teilweise zu übernehmen. — Offerten unter Chiffre ZD 781 an Mosse-Annoncen AG., Zürich 23.

Stellenausschreibung

Beim kantonalen Bauamt Zug ist die Stelle eines

Tiefbau- oder Vermessungstechnikers

für den Strassen- und Wasserbau zu besetzen.

Erfordernisse: Gute allgemeine und fachtechnische Ausbildung.

Besoldung: Je nach Ausbildung und Alter Franken 9496.— bis Fr. 11 998.— oder Fr. 10 330.— bis Fr. 12 832.— pro Jahr, Zuzügl. Kinderzulage pro Jahr und Kind Fr. 330.—, Pensions- oder Sparkasse obligatorisch.

Anmeldung bis 18. Mai 1956 an das Landammannamt des Kantons Zug, Zug, mit Angabe der Personalien und Beilage von Ausweisen über Bildungsgang und bisheriger Tätigkeit.

Baudirektion des Kantons Zug:
Dr. A. Hürlimann, Regierungsrat.

Gesucht von Ingenieurbüro S. I. A. erfahrener, selbständiger

BAULEITER

Ingenieur oder Techniker für interessante Baustelle im Gebirge (Stollen- und Eisenbetonbau). Beschäftigungsdauer mehrere Jahre. Bei Konvenienz überdurchschnittliche Entlohnung.

Offerten unter Chiffre **D 8152 Ch** an **Publicitas, Chur.**

Gesucht auf Architekturbüro tüchtiger

Hochbau-Techniker als Bürochef

Guter Darsteller für Entwürfe und Ausführungspläne usw. Dauerstelle mit angenehmen Arbeitsbedingungen. Eintritt wenn möglich auf 1. Juli 1956.

Eilofferten mit Gehaltsansprüchen, Referenzen usw. unter **Chiffre F 1213 Gg** an **Publicitas, St. Gallen.**

Bekanntes Zürcher Spezialfirma für Bautenschutz **sucht** per sofort oder nach Uebereinkunft tüchtigen

Bautechniker (evtl. Bauzeichner)

für die ausschliessliche Mitarbeit im Aussendienst. Bewerber mit Reisepraxis wird bevorzugt.

Offerten mit Bild und Angabe der bisherigen Tätigkeit erbeten unter Chiffre **ZL 5854** an **Mosse-Annoncen AG., Zürich 23.**

Auf mein Ingenieurbüro in **Zürich** gesucht

Eisenbeton- oder Tiefbauzeichner

Gelegenheit zur Einarbeitung in das aussichtsreiche Gebiet der **Wasserversorgung, Kanalisation und Abwasserreinigung.**

Bewerbungen mit Angabe über bisherige Tätigkeit, Eintrittstermin und Lohnansprüche sind unter Beilage einer Photo und Zeugniskopien erbeten an

Dipl. Ing. **M. Wegenstein**, Rämistr. 7, **Zürich 1**,
Telephon (051) 32 29 27.

Gesucht auf Architekturbüro S. I. A. im Aargau gut ausgewiesener

ARCHITEKT/BAUTECHNIKER

evtl. **Bauzeichner** mit entsprechender Praxis, für interessante Bauaufgaben. Sehr gute Honorierung, Fünftagewoche. Eintritt sofort oder nach Vereinbarung.

Offerten mit Gehaltsansprüchen unter Chiffre **ZB 6251** an **Mosse-Annoncen AG., Zürich 23.**

Gesucht auf Ingenieurbüro in der Ostschweiz jüngerer, tüchtiger

Tiefbau- oder Vermessungszeichner

für die Ausarbeitung von Projekt- und Ausführungspläne im allgemeinen Tiefbau sowie für Bauplatz- und Feldarbeiten. Bei Eignung wird gutbezahlte Dauerstelle geboten. Eintritt sofort oder nach Uebereinkunft.

Offerten mit Lebenslauf, Zeugnissen und Gehaltsansprüchen sind erbeten unter Chiffre **ZO 6492** an **Mosse-Annoncen AG., Zürich 23.**

Technisches Büro mit gut eingeführtem Personal könnte für Architekturbüro oder Baugeschäft noch

technische Arbeiten

zu **günstigen Bedingungen ausführen** (Projekte, Ausführungs- und Detailpläne, Massauszüge, Kostenvoranschläge, Offertformulare etc.).

Anfragen bitte an **Telephon (061) 80 43 51.**

Eisenbetonpläne

in **Heimarbeit** zu vergeben (Zürich).

Offerten unter Chiffre **OFA 1563 Z** an **Orell Füssli-Annoncen, Zürich 22.**

**Der Holzschutz ist kein Firlefnz,
denn ARBEZOL hat Wirksubstanz!**



A. BENZ & CIE Holzkonservierung Zürich 2/38 Renggerstrasse 56 Telephon (051) 45 34 34

Gesucht auf 1. Sept. a. c., evtl. früher

BAUTECHNIKER

zur Lösung interessanter Bauaufgaben, in Architekturbüro S. I. A./BSA in Zürich. Möglichkeit, Bauführungen zu machen. Im Sommer 5-Tageweche.

Offerten mit Lebenslauf, Gehaltsansprüchen und Eintrittstermin sind zu richten unter Chiffre ZG 6518 an Mosse Annoncen AG., Zürich 23.

Ingenieurbureau in Lausanne sucht:

Eisenbetonzeichner evtl. Tiefbautechniker

mit Bureaupraxis (mindestens 1—2 Jahre). Interessante Arbeit. Eintritt sofort oder nach Uebereinkunft. Gute Möglichkeit, die französische Sprache zu lernen.

Offerten mit Lebenslauf, Zeugnisabschriften, Photo, Gehaltsansprüchen und Eintrittsmöglichkeit sind zu richten an A. Breguet, Dipl. Ing. S. I. A., Lausanne, rue Neuve 3, Telephon (021) 22 25 62.

Junger Bauingenieur ETH

in ungekündigter Stelle, sucht neuen Wirkungskreis. Stadt Zürich bevorzugt. Eintritt Anfang September. Offerten erbeten an Chiffre U 9975 an Publiciats, Genf.

Bautechniker/Bauführer

sucht auf 1. Juni, evtl. früher, neuen Wirkungskreis in Architekturbüro, möglichst in Zürich oder näherer Umgebung mit guter Zugverbindung. Bauführung, Abrechnung, Ausmass, Devisierung, Kostenvoranschläge. Offerten unter Chiffre ZK 758 an Mosse-Annoncen AG., Zürich 23.

ELEKTRO-INGENIEUR

empfiehlt sich für die Ausführung von Projekten, Kostenvoranschlägen, evtl. Bauleitung von Stark- und Schwachstromanlagen, für Umbauten aller Art, zu günstigen Bedingungen. Anfragen erbeten unter Chiffre ZJ 770 an Mosse-Annoncen AG., Zürich 23.

Zu verkaufen in verkehrsreicher Industrieortschaft im Toggenburg alt eingeführtes

Baugeschäft

inkl. Liegenschaft, Umschwung und Remise. Preis Fr. 120 000.—. Grössere Anzahlung erforderlich. Zahlungsfähige Interessenten erhalten Auskunft unter Nr. 30 durch Postfach 673, St. Gallen.

Dipl. Bautechniker-Bauführer

bietet seine Mitarbeit an, in gutem mittelgrossem Architekturbüro in Zürich. 10 Jahre Praxis in allen Arbeiten, an zuverlässige und rasche Arbeit gewöhnt, gute Referenzen vorhanden. Offerten unter Chiffre ZB 773 sind zu richten an Mosse-Annoncen AG., Zürich 23.

Höchli- RICOLOR

die kunststoffvergütete Spanplatte
ein neuzeitliches Bauelement
für universelle Verwendungszwecke

Die schweizerische KUNSTSTOFFPLATTE

ARGOLITE

erhältlich in UNI-Farben und Decors

Verlangen Sie unverbindlich bemusterte Preisliste

Sperrholz-
und Messerwerke

**Gebr. Höchli
Buchs - Aarau**

Telephon (064) 2 35 40

Beziehbar durch den Sperrholzhandel

**50 JAHRE
EMIL HITZ
1903/1953**

**EMIL HITZ
ZÜRICH 3**

Fabrik für Drahtgeflechte
Grubenstrasse 29 Tel. (051) 33 25 50

Zweigbetrieb in Basel
Ob. Rebgasse 40 Tel. (061) 32 45 92

WALPO 75

der bewährte Betonversiegler

in beliebigen Farben für Betonböden in Fabriksälen, Lagerräumen, Kellergeschossen, Garagen. Walpo 75 kann von jedermann leicht aufgetragen werden. Walpo-versiegelte Böden können leicht gereinigt, gewaschen und sauber, staubfrei gehalten werden. (Bester Gleitschutz.)
Verlangen Sie Offerte, Vertreterbesuch.

WABOOL Chemie-Aktiengesellschaft, Zürich 11/50

Ueberlandstrasse 95

Telephon (051) 46 63 20

Glockenturm mit vorfabrizierten Betonelementen

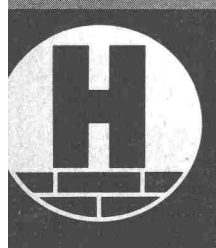

AG Hunziker + Cie

Zürich Brugg Olten Döttingen
Steinfabrik Zürichsee AG Zürich
Hunziker-Baustoffwerke AG Bern

