

Zeitschrift: Schweizerische Bauzeitung
Herausgeber: Verlags-AG der akademischen technischen Vereine
Band: 74 (1956)
Heft: 29

Werbung

Nutzungsbedingungen

Die ETH-Bibliothek ist die Anbieterin der digitalisierten Zeitschriften. Sie besitzt keine Urheberrechte an den Zeitschriften und ist nicht verantwortlich für deren Inhalte. Die Rechte liegen in der Regel bei den Herausgebern beziehungsweise den externen Rechteinhabern. [Siehe Rechtliche Hinweise.](#)

Conditions d'utilisation

L'ETH Library est le fournisseur des revues numérisées. Elle ne détient aucun droit d'auteur sur les revues et n'est pas responsable de leur contenu. En règle générale, les droits sont détenus par les éditeurs ou les détenteurs de droits externes. [Voir Informations légales.](#)

Terms of use

The ETH Library is the provider of the digitised journals. It does not own any copyrights to the journals and is not responsible for their content. The rights usually lie with the publishers or the external rights holders. [See Legal notice.](#)

Download PDF: 01.04.2025

ETH-Bibliothek Zürich, E-Periodica, <https://www.e-periodica.ch>



Löhne und Arbeit sparen
durch Verwendung der
bewährten

ISOLIT

Kamine

Kamin-Werk Allschwil
Telephon (061) 38 77 75



Panzerschränke
schweissbrennsicher
Kassenschränke
feuer- und diebessicher
Tresoranlagen
Schalteranlagen
Stahlmöbel
Planschränke
KABA-Zylinder-
Sicherheitsschlösser

Bauer AG., Zürich 6/35
Nordstrasse 25, Telephon 28 40 03

BAUER AG

BORSARI

Heizöl- und Benzin-Tanks

aus Eisenbeton mit Glas-
auskleidung in jeder
Grösse für Handel und
Industrie sowie für Ein-
und Mehrfamilienhäuser

50 Jahre Erfahrung
Erstklassige Referenzen
Keine Korrosion
Kein Unterhalt

BORSARI & CO.

Zollikon-Zürich
Telephon (051) 24 96 18

Gegr. 1873

Stahlhochbau Geilinger & Co. Winterthur

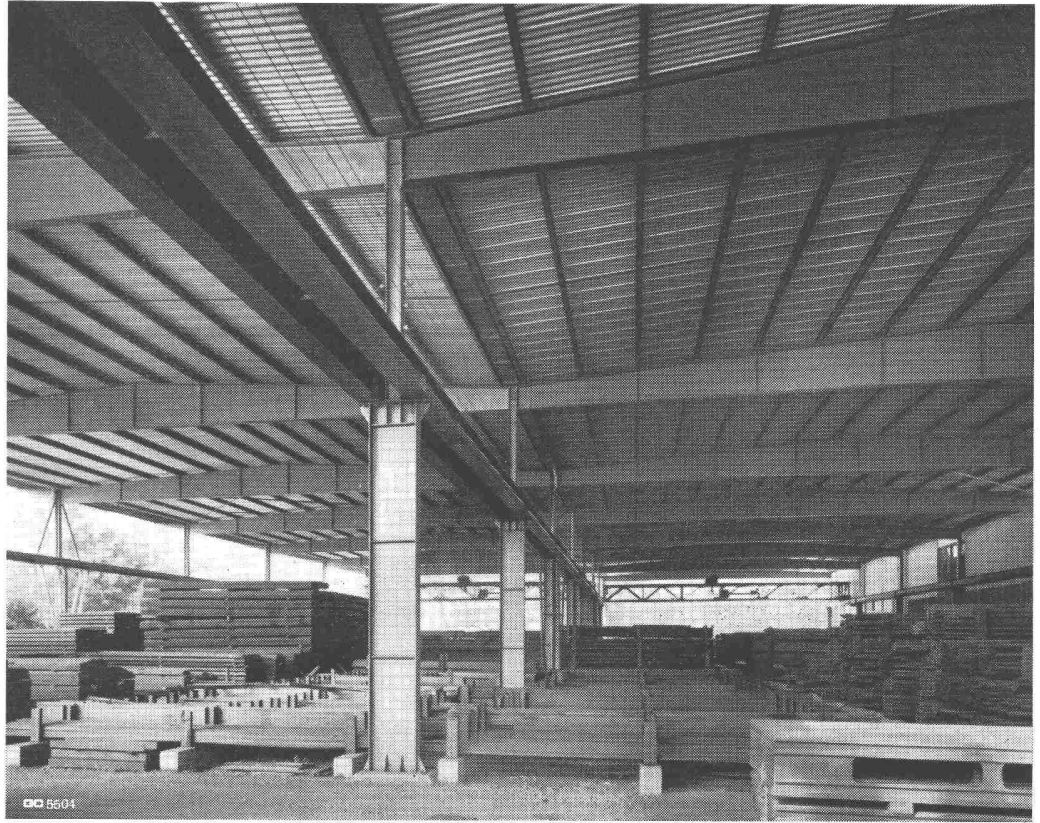

Ingersoll-Rand

BOHRHÄMMER

Modelle von 6,3 bis 27 kg
Gewicht. Für leichteste und
schwerste Bohrarbeiten.

INGERSOLL-RAND mit mehr
als 80 Jahren Erfahrung im
Bau von Pressluftwerkzeugen,
die Marke für hohe Ansprüche.

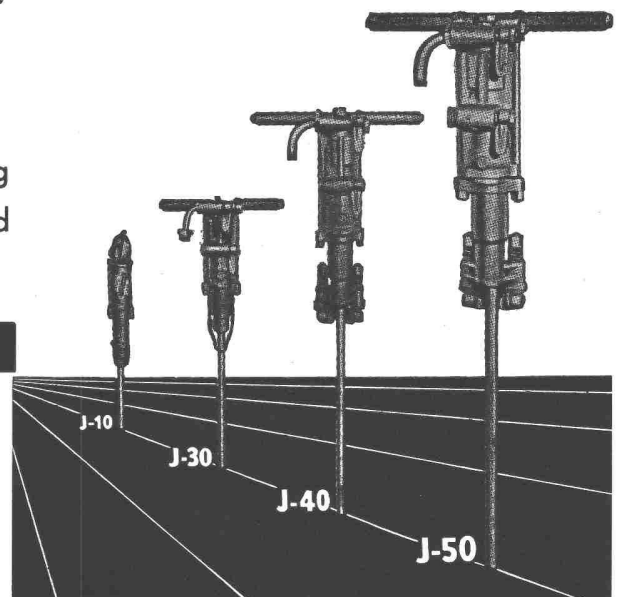

Robert Aebi & Cie AG Zürich

Uraniastrasse 31 Tel. (051) 23 17 50

Zweigniederlassungen: Genf, Tel. (022) 8 15 45
Zollikofen-Bern Telephon (031) 65 01 06

SPRITZBETON

Beton ohne Schalung • Wird mit Druckluft aufgespritzt • Braucht wenig Vorbereitungsarbeiten • Erfordert wesentlich kürzeren Zeitaufwand als geschaltes Beton • Betonstärke reduziert



Felskonsolidierung bei der Druckleitung des Kraftwerkes Mauvoisin

Anwendung: für Felsverkleidungen aller Art, armierte Kuppeln und Gewölbe im Hochbau, Bassins, Reparaturen etc.

Die von uns konstruierte und im fabrikeigenen Betrieb hergestellte Spritzbetonmaschine hat sich durchwegs bewährt. Sie kann auch zum Gunitieren verwendet werden.

Wir verfügen über einen Stab erfahrener Fachleute und Spezialisten.

Unsere Spritzbetonmaschinen arbeiten auf zahlreichen Baustellen

in der Schweiz, in Oesterreich, Italien, Frankreich, Deutschland, England, Norwegen, Schweden, Südafrika, Venezuela, Brasilien, Indien u. a.

In der Schweiz in Ausführung begriffene Spritzbetonarbeiten:

Konsolidierungen und Verkleidungen von Stollen verschiedener Kraftwerksbauten im Wallis, Tessin und in Graubünden; Militäranlagen, Strassentunnel an der Axenstrasse.

Wir beraten Sie gerne und unverbindlich.

SPRIBAG

Die Spezialfirma für Spritzbeton, Gunit
und PERFO-Bolzenbefestigungen

SPRITZBAU AG WIDEN (AG)

Büro: Zürich 3, Werdstrasse 128, Telephon (051) 35 14 17

OB MODERNE ODER ALTE BAUTEN,
 ÜBERALL WERDEN
PRIMUS
 FEUERLÖSCHGERÄTE
 BEVORZUGT,

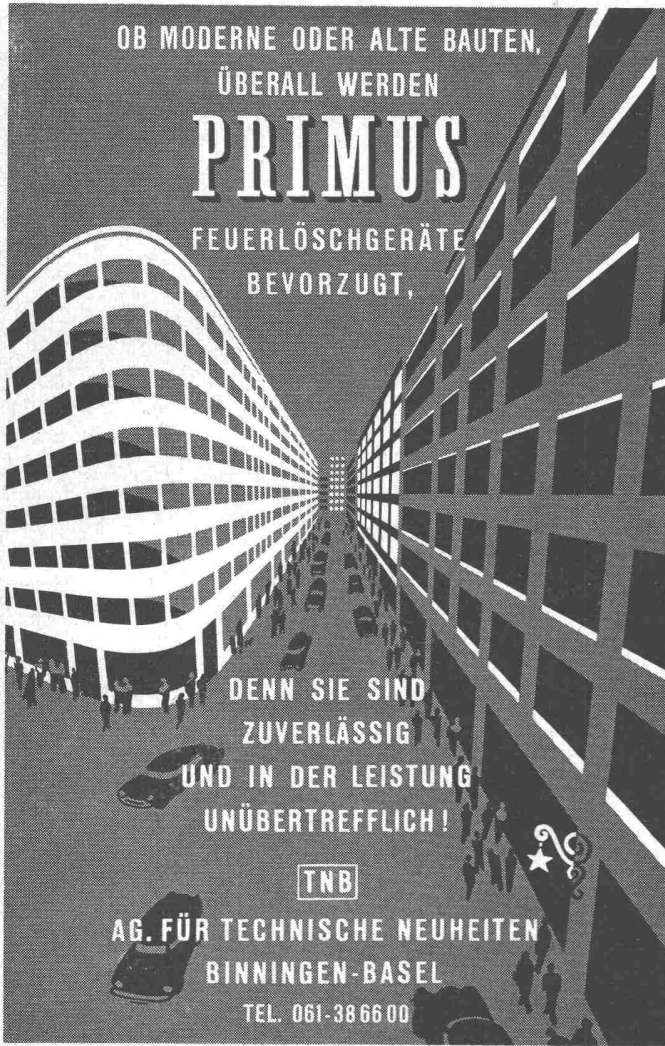

DENN SIE SIND
 ZUVERLÄSSIG
 UND IN DER LEISTUNG
 UNÜBERTREFFLICH!

TNB
 AG. FÜR TECHNISCHE NEUHEITEN
 BINNINGEN-BASEL
 TEL. 061-38 66 00

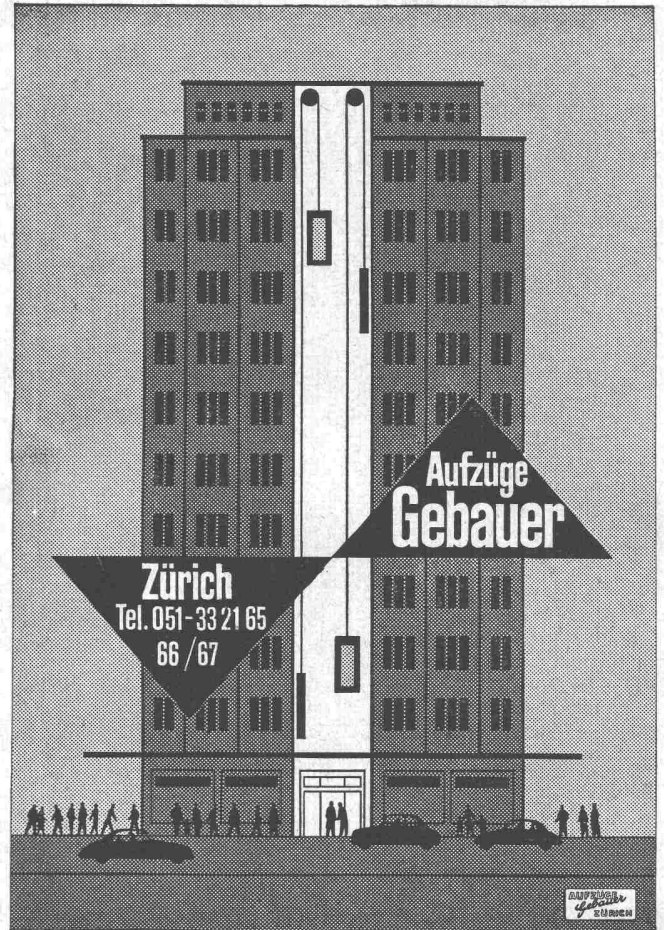

**Aufzüge
 Gebauer**

Zürich
 Tel. 051-33 21 65
 66 / 67

BRUNNEN

URINOIRS





Braunwaler

Zweckmässig
 Frostsicher
 Schlagfest
 Geruchlos
 Haltbar

HILBERT & CO. ZÜRICH 6
 6UGGACHSTR. 10 TEL. (051) 26 29 39

Kitchen Aid
 Geschirrwash-
 maschinen für den
Haushalt

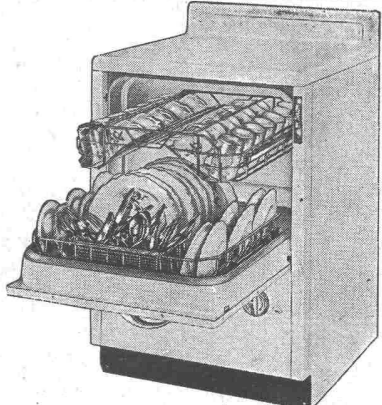
HOBART
 Geschirrwash-
 maschinen für das
Gewerbe



HOBART MASCHINEN
 J. Bornstein AG., Zürich, Stockerstr. 45, Tel. 27 80 99 / 27 88 48



Industrie-Artikel

Treibriemen Transportbänder
 Keilriemen Riemenverbinder
 Dichtungsmaterial Gummischläuche

Adolf Schlatter A.G. Zürich
 Tel. (051) 26 17 86 Stampfenbachstr. 73

GEMEINDE ALLSCHWIL**Stellenausschreibung**

Infolge Rücktritts des bisherigen Amtsinhabers auf den 1. Oktober 1956 wird die Stelle des

BAUVERWALTERS

der Gemeinde Allschwil zur freien Bewerbung ausgeschrieben.

Erfordernisse: Schweizer Bürger, Diplom eines schweizerischen Technikums als Tiefbautechniker, Praxis in Projektierung und Ausführung von Strassen- und Kanalisationsbauten, von Wasserversorgungsanlagen sowie Kenntnisse im Planungswesen. Erwünscht wären auch noch Erfahrungen im allgemeinen städtischen Tief- und Hochbauwesen sowie einige Verwaltungspraxis. Befähigung zur selbständigen Leitung des gesamten Bauwesens und der Regiebetriebe einer grossen Vorortsgemeinde. Gewandtheit im schriftlichen und mündlichen Verkehr mit dem Publikum und den Behörden.

Besoldung	Minimum:	Maximum:
Grundbesoldung	8 800.—	11 200.—
+ Teuerungszulage, zurzeit 70 %	6 160.—	7 840.—
Total	14 960.—	19 040.—

zuzüglich Kinderzulage von Fr. 240.— pro Kind und Jahr.

Der Beitritt zur Pensionskasse für das Staats- und Gemeindepersonal ist obligatorisch.

Anmeldung und Beilagen:

Anmeldefrist: 31. Juli 1956 an den Gemeinderat Allschwil

Beilagen: Genaue Personalien, militärische Einteilung, Photographie, handschriftliche Bewerbung, Ausweise über besuchte Schulen und Kurse, Bisherige berufliche Tätigkeit, Referenzen.

Persönliche Vorstellung ohne Einladung nicht erwünscht.

Nähere Auskunft erteilt der Gemeindeverwalter.

Allschwil, den 10. Juli 1956.

Der Gemeinderat.

Auf Architekturbüro BSA/S. I. A. in Zug gesucht

2 Bauzeichner-Bautechniker

Eintritt möglichst sofort, spätestens Anfang September 1956.

Schriftliche Offerten unter Chiffre A 40740 Lz an Publicitas, Luzern.

Gesucht tüchtiger, selbständiger

Architekt-Bautechniker

für Entwurf, Werkpläne und Bauleitung.

Bei Eignung als Büro-Chef, auf Architekturbüro in Olten.

Offerten unter Chiffre 21710 an Publicitas, Olten.

Wir suchen

für unsere Abt. Stahlbau einen jüngeren

**DIPLOM-BAUINGENIEUR
(STATIKER)**

und einen

STAHLBAUZEICHNER

Tätigkeitsgebiet: Krananlagen aller Art, Seilbahnanlagen und Stahlwasserbau.

Eintritt: nach Uebereinkunft.

Bewerbungsunterlagen sind zu richten an die

**Direktion der
Ludwig von Roll'schen Eisenwerke AG.
Werk Bern**

Ingenieurbureau und Tiefbauunternehmung sucht

**2 Tiefbau- oder
Eisenbetonzeichner**

nach Aarau oder Bern, zur Bearbeitung interessanter Projekte.

Offerten sind zu richten an Rothpletz, Lienhard & Cie. AG., Aarau, Laurenzenvorstadt 19.

Gesucht

**Ingenieur ETH
Spezialist für Betonaufbereitung**

in neue, moderne Betonaufbereitung in der Nähe von Basel, mit den notwendigen Voraussetzungen (Kenntnisse der Zuschlagstoffe, Vornahme von Prüfungen im eigenen Labor, Anleitung des dazu nötigen Personals, Verkehr mit Kundschaft in Wort und Schrift). Bewerber mit Praxis in einem Kraftwerkbau mit Betonaufbereitung werden bevorzugt. Initiative, zuverlässige Kraft. Geboten wird Dauerstelle mit Entwicklungsmöglichkeit. Handschriftliche Offerten unter Angabe bisheriger Tätigkeit usw. unter Chiffre W 8401 Q an Publicitas Basel.

Stellenausschreibung

Zur Ergänzung des Personals auf der Städt.
Bauverwaltung suchen wir einen

Tiefbauzeichner

für zeichnerische Ausarbeitung von Strassen-,
Kanalisations- und Wasserleitungsprojekten so-
wie Feldaufnahmen, Baukontrolle, Bauleitung
und Abrechnung, in Zusammenarbeit mit
unserem Personal.

Erfordernisse: Exakter Tiefbauzeichner. Bau-
stellenpraxis erwünscht, aber nicht Bedingung.

Jahresbesoldung je nach Alter und Praxis, nach
Vereinbarung. Pensionskasse.

Handschriftliche Anmeldungen mit den erforderlichen
Ausweisen und Photo sowie militärischer
Einteilung sind bis 10. August 1956 einzu-
reichen an

Gemeinderat Liestal.

Liestal, den 7. Juli 1956.

Wir suchen

HOCHBAUZEICHNER

mit abgeschlossener Lehre und Bauplatzpra-
xis, für Gebäudeverwaltung.

Wir bieten gute Honorierung, geregelte Ar-
beitszeit nach Gesamtarbeitsvertrag. — Pen-
sionskasse.

Offerten mit Angaben über Bildungsgang,
bisherige Tätigkeit und Lohnanspruch sind
zu richten an die Verwaltung des

Consumvereins Olten

(Vorstellung nur auf persönliche Einladung.)

Bureau d'Architectes à Genève **cherche**

DESSINATEUR-TECHNICIEN

en bâtiment.

Les offres avec curriculum vitae doivent être
envoyées à l'Atelier d'Architectes, 7, Cour
St-Pierre, Genève.

Maschinenfabrik bietet jüngeren

**MASCHINEN-
INGENIEUR**

interessantes, selbständiges Tätigkeitsgebiet
bei gutem Verdienst und aussichtsreicher
Aufstiegsmöglichkeit.

Initiative und gut qualifizierte Bewerber be-
lieben ihre handgeschriebene Offerte mit
Photo, Bildungsgang, Zeugniskopien, Refe-
renzen sowie Gehaltsansprüchen einzureichen
unt. Chiffre 22226 GF an **Publicitas, Zürich 1.**

La Société Générale pour l'Industrie, à Genève

Genève, 11 Stand

cherche à engager plusieurs

jeunes ingénieurs

pour études d'aménagements hydro-électri-
ques et béton armé.

Faire offres avec curriculum vitae, copies de
certificats, photo et indication des préten-
tions.

Wir suchen per sofort in unser Baubüro
einen tüchtigen

BAUZEICHNER

zur Ausarbeitung von Werkplänen und Sub-
missionsunterlagen für eine Industriebaute.

Nach Ausführung der Pläne wird der Bewer-
ber als Hilfsbauführer eingesetzt.

Gut ausgewiesene Bewerber wollen ihre
Offerte richten unter Chiffre ZO 7838 an
Mosse-Annoncen AG., Zürich 23.

Die Rhätische Bahn sucht auf Herbst 1956 einen

Bauingenieur evtl. Tiefbautechniker

mit abgeschlossener Hochschul- bzw. Technikumsbildung. Der
Aufgabenkreis umfasst die Projektierung und Bauleitung von
Bahnbauten sowie die Bearbeitung aller technischen Aufgaben
für den Unterhalt der festen Bahnanlagen und Geleise. Dauer
der Anstellung einige Jahre.

Handschriftliche Anmeldung bis 10. August 1956 mit Angaben
über bisherige Tätigkeit, Gehaltsansprüchen und Referenzen
an die **Direktion der Rhätischen Bahn in Chur.**

Stellenausschreibung

Im Gaswerk und der Wasserversorgung der Stadt Biel ist die Stelle eines

Tiefbau-Zeichners evtl. Vermessungs-Zeichners

neu zu besetzen.

Anforderungen: Abgeschlossene Lehrzeit als Zeichner in einem Ingenieur- oder Vermessungsbüro, Befähigung zum Einmessen von Leitungsanlagen, Nachtrag von Katasterplänen und zeichnerische Ausarbeitung von Leitungsprojekten.

Besoldung: Die Stelle ist eingereiht in Klasse 12 der städtischen Besoldungsordnung, Minimum Fr. 8 421.60, Maximum Fr. 10 996.80 inklusive Teuerungszulage von gegenwärtig 16 %, Familienzulage für Verheiratete Fr. 300.— im Jahr, Kinderzulage Fr. 240.— je Kind und Jahr.

Handschriftliche Bewerbungen mit Angaben aller Personalien sowie des Lehrganges und der lückenlosen bisherigen beruflichen Tätigkeit sind unter Beilage von Photo und Zeugnisabschriften bis 15. August 1956 einzureichen an die

Direktion der industriellen Betriebe
der Stadt Biel.

Ingenieurbüro auf dem Platze Zürich sucht

1 Stahlbauzeichner 1 Bauzeichner

für grosse Industriebauten.

Bewerber, welche selbständig und sauber arbeiten und auf eine Dauerstelle reflektieren, wollen ihre ausführliche Bewerbung mit Gehaltsanspruch richten unter Chiffre ZV 7873 an Mosse-Annoncen AG., Zürich 23.

Gesucht erfahrener, künstlerisch begabter

Architekt oder Bautechniker

und ein an selbständiges, sauberes Arbeiten gewöhnter

Bauzeichner

Offerten mit Zeugniskopien und Gehaltsansprüchen sind einzureichen an

Architekturbüro Carl Burkhard, Architekt
S. I. A., Grenchen SO.

Zur Ergänzung unseres technischen Mitarbeiterstabes suchen wir

dipl. Bauingenieure Tiefbautechniker und Bauzeichner

Patvag AG. für Chemie und Elektrizität,
Talacker 16, Zürich 1.

Gesucht auf Architekturbüro in Brugg

2 Bauzeichner

für Werk- und Detailpläne (Fünftageweche), zu möglichst baldigem Eintritt. Offerten u. Chiffre ZG 7904 an Mosse-Annoncen AG., Zürich 23.

La Direction des Travaux publics de la ville de La Chaux-de-Fonds recherche pour entrée en fonction immédiate

un dessinateur en génie civil

Traitement à convenir.

Faire offre manuscrite avec curriculum vitae à la Direction des Travaux publics, 18, rue du Marché, La Chaux-de-Fonds.

Gesucht auf Architekturbüro S. I. A.

Architekt oder Bautechniker

Projekt, Ausführungspläne, Bauleitung für interessante Bauaufgaben, Fünftageweche, gute Honorierung.

Offerten mit Unterlagen unter Chiffre ZN 7891 an Mosse-Annoncen AG., Zürich 23.

Architekt oder Bautechniker

evtl. tüchtiger Bauzeichner gesucht auf Architekturbüro S. I. A. in Zürich. Selbständige und initiative, mit allen vorkommenden Arbeiten vertraute Kraft mit längerer Praxis erwünscht. Interessante, vielseitige Bauaufgaben, angenehme Arbeitsbedingungen. Offerten unter Chiffre ZK 1233 an Mosse-Annoncen AG., Zürich 23.

Orientierungs-Tafeln
mit auswechselbaren Schildern

P. Girsperger

Zürich-Enge Bodmerstr. 3 Tel. 27 76 19





Schweiz. Technische Stellenvermittlung
Service Technique Suisse de placement
Servizio Tecnico Svizzero di collocamento
Swiss Technical Service of employment

Zürich, Lutherstr. 14, Tel. 23 54 26. Telegr. STSINGENIEUR ZÜRICH.
 Für Stellensuchende Einschreibgebühr 3 Fr. für 3 Monate. Bewerber
 wollen Anmeldebogen verlangen. — *Auskunft* über offene Stellen und
 Weiterleitung von Offerten erfolgt *nur gegenüber Eingeschriebenen*.

INDUSTRIE-ABTEILUNG:

209. **Technicien en chauffage** ayant des bonnes connaissances de la
 partie du chauffage central et de la ventilation. Genève.
- 235 **Dipl. Maschineningenieur** mit theoretischen und praktischen
 Kenntnissen, für Versuche über Verbrennungs- und einschlägigen
 Maschinen. Englisch. Ostschweiz.
- 247 **Maschinen- oder Elektroingenieur** mit Praxis, Erfahrungen im
 Umgang mit der Kundschaft und Kenntnissen der Betriebswirt-
 schaft. Deutsch, Französisch, Englisch. Versicherungsgesellschaft
 der deutschen Schweiz.
- 263 **Heizungstechniker** mit Praxis, zur Bearbeitung von Leicht- und
 Schweröl-Feuerungsanlagen. Ostschweiz.
- 293 **Ingenieure und Techniker** mit Praxis im Werkzeugmaschinenbau,
 Englisch, entweder für Offertwesen, Kunden- und Lieferanten-
 korrespondenz in der Schweiz, oder für Kundenberatung, Verkauf,
 Inbetriebsetzung und Servicedienst im Fernen Osten.

295 **Techniker**, Fachrichtung Maschinenbau für Glasverarbeitung, als
 Assistent des Betriebsleiters (Arbeitsvorbereitung, Terminwesen,
 Fabrikationsüberwachung).

297 **Elektroingenieur oder -techniker** mit Praxis in der Berechnung
 und Konstruktion von Transformatoren bis zu 5000 KVA Leistung
 und 60 KV Spannung. Englisch. Transformatorenfabrik in Johan-
 nesburg. Offerten auf Flugpostbewerbe-Formularen der STS.

INDUSTRIE-ABTEILUNG:

- 612 **Hochbautechniker** mit Praxis, Planbearbeiter, Werk- und Detail-
 pläne. Architekturbüro im Kt. St. Gallen.
- 614 **Architekt oder Hochbautechniker**, mit Praxis, Planbearbeiter, für
 Projekt und Ausführung. Architekturbüro in der Ostschweiz.
- 616 **Architekt oder Hochbautechniker** mit Praxis, Planbearbeiter, für
 Projekt- und Ausführungspläne sowie Bauleitung. Italienisch.
 Architekturbüro im Tessin.
- 618 **Ingenieur-Praktikant** für Büro- und Feldtätigkeit. Elektrizitäts-
 unternehmung der deutschen Schweiz.
- 620 **Dipl. Bauingenieur**, Statiker, mit Praxis in der Berechnung und
 Konstruktion von Stahl- oder Eisenbetonbauten; erwünscht sind
 Erfahrungen im Ingenieurbau. Kanada.
- 622 **Hochbauführer** mit Praxis, selbständig in der Herstellung von
 Kostenvoranschlägen, örtliche Bauleitung, Ausmass und Abrech-
 nung für Hochbauten. Architekturbüro in Zürich.
- 624 **Architekt**, Absolvent der Hochschule oder einen **Architekt-Prakti-**
kanten mit Büropraxis, für die Mitarbeit bei Wettbewerben und
 Projekten sowie für Werk- und Detailpläne. Zürich.

Für eine Kraftwerk-Baustelle suchen wir einen

BAUINGENIEUR

und einen

BAUTECHNIKER

für Büro und Aussendienst. Interessante, gut ent-
 löhnte Arbeit; bei Eignung Dauerstelle und Eintritt
 in die Fürsorgekasse. Ausführliche Offerten erbeten
 an **Fa. Walter J. Heller AG.**, Bauunternehmung, Bern,
 Schlosstrasse 131.

Bautechniker (Bauführer)

gesucht für grösseren Schulhausbau, Stadt Zü-
 rich. **Charles Steinmann**, Dipl. Arch S.I.A.,
 Seestrasse 31, Zürich 2, Telefon 23 01 77.

Junger italienischer Baufachmann sucht Stelle als

BAUZEICHNER

Suchender hat römische Universität besucht.
 Möchte zwecks weiterer Ausbildung und Erweite-
 rung der sprachlichen Kenntnisse in der Schweiz
 auf Architekturbüro, Bauverwaltung, evtl. Bau-
 unternehmung eine Anstellung übernehmen.

Anfragen erbeten an **Berardo Berardi**, c/o Tho-
 nen Ing., Gstaad, Telefon 9 43 51.

ARCHITEKTIN

mit dreijähriger Praxis, hauptsächlich im Innen-
 ausbau, sucht neuen Wirkungskreis. Offerten
 unter Chiffre ZG 7825 an Mosse-Annoncen AG.,
 Zürich 23.

Bauzeichner/Bautechniker

mit fünf Jahren Praxis, sucht Arbeitsplatz in
 Bau- oder Architekturbüro. — Offerten unter
 Chiffre ZN 7837 befördert Mosse-Annoncen AG.,
 Zürich 23.

Dipl. Architekt/Bauführer

sucht in Zürich oder Umgebung per sofort oder später passende Tätig-
 keit, für die Selbständigkeit, Zuverlässigkeit, Gründlichkeit und jahre-
 lange Erfahrung auf Büro und Bauplatz gewünscht und geschätzt
 werden. Angebote mit Angaben über Tätigkeitsgebiet, Arbeitsbedin-
 gungen und Salär erbeten unter Chiffre ZE 1254 an Mosse-Annoncen
 AG., Zürich 23.

Jeune

Dessinateur en Bâtiment/Conducteur de travaux

possédant des bonnes références, **cherche emploi**
 en Suisse française pour le 1^{er} octobre. Offres
 sous chiffre ZG 7788 à Mosse-Annonces S. A.,
 Zurich 23.

Junger Tiefbauzeichner

sucht Stelle auf 1. September. Offerten unter
 Chiffre K 55409 Q an **Publicitas**, Basel.

STUD. ING.

Deutscher, 26 Jahre, fünf Semester Hochbau, Büro-
 praxis (2 Jahre Schweiz), sucht Tätigkeit für August/
 September (Semesterferien). Angaben erbeten unter
 Chiffre ZO 7860 an Mosse-Annoncen AG., Zürich 23.

Ingenieur für Tiefbau

guter Statiker und Konstrukteur, 24 Jahre, mit 4 Jahren Praxis, verh.,
 eig. VW, gebürt. Schweizer, sucht Stellung als Stahlbet. stat. in
 schweiz. Ingenieurbüro. Frühester Antrittstermin 15. 8. 56. Pers. Vorst.
 möglich. Eilofferten an **Alex. Hallmann**, München 19, Romanstr. 26,
 Tel. 60275.

Zu verkaufen

KIPP-TOR

5,18 × 2,12 m, mit Rollen und Gegengewicht.
Ernst Hegner, Solothurn, Telefon (065) 245 73.

Ca. 6 km von Stadtgrenze Triemli, Zürich, entfernt,
 auf dem Lande, an sehr schöner erhöhter Aus-
 sichtslage, in Waldnähe, sonnig gelegen, wird eine
 grössere Parzelle leicht erschliessbares

BAULAND

für Einfamilienhaus zu interessantem Einführungs-
 preis (evtl. auch ganzer Komplex von 11 800 m²)
verkauft. Auskunft erteilt **Telephon (051) 91 44 96**.

Moderne Verfahren für

TRINKWASSER-FILTERANLAGEN ABWASSERREINIGUNG



BERATUNGEN
MECHANISCHE AUSRÜSTUNGEN
ZAHLEICHE REFERENZEN

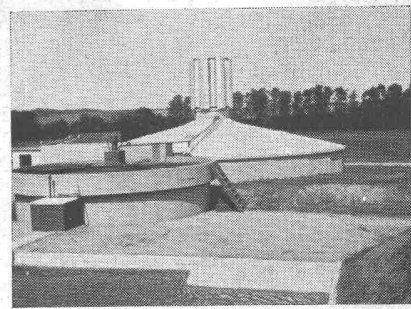

PISTA S.A. GENÈVE - Jonction

Verlangen Sie Prospekte

Nur **stewi** besitzt diese Vorteile!

1 Bakelitabschlußkappen
2 Hart-Nylon-Seilösen
3 Leichtmetall-Tragarme
4 Nylon-Gleitringe

Neu: Die erste schweizerische Leichtmetall-Wäschehänge
mit der doppelten Tragfähigkeit und dem neuen Patentverschluß
Auszeichnung an der Mustermesse in Basel 1954 und 1955

Metallbau **Steiner** Winterthur Tel. (052) 6 17 51

Membranventile

patentierter Konstruktion

für Hand-
pneumatische
hydraulische
elektrische
Betätigung

Verlangen Sie ausführliche Unterlagen!

WEKA AG. WETZIKON-ZCH.
TELEFON (051) 97 83 02

Ernst URINOIRS

geruchlos
Trocken-
Desinfektions-
verfahren
Ohne Wasserspülung
Einfache Reinigung

F. ERNST, ING. AG. ZÜRICH
Weststr. 50/52 Telefon (051) 33 60 66

B. ZÖLLIG SÖHNE

Holz-Konstruktionen
ARBON

Spezialität
AUSFÜHRUNG in der HETZERBAUWEISE

FÜR LAGER-, TURN- UND
FABRIKHALLEN
LEHRGERÜSTE UND
KIRCHEN
RISSFREIE SÄULEN



Tunnel aus
armierten
Schleuderrohren

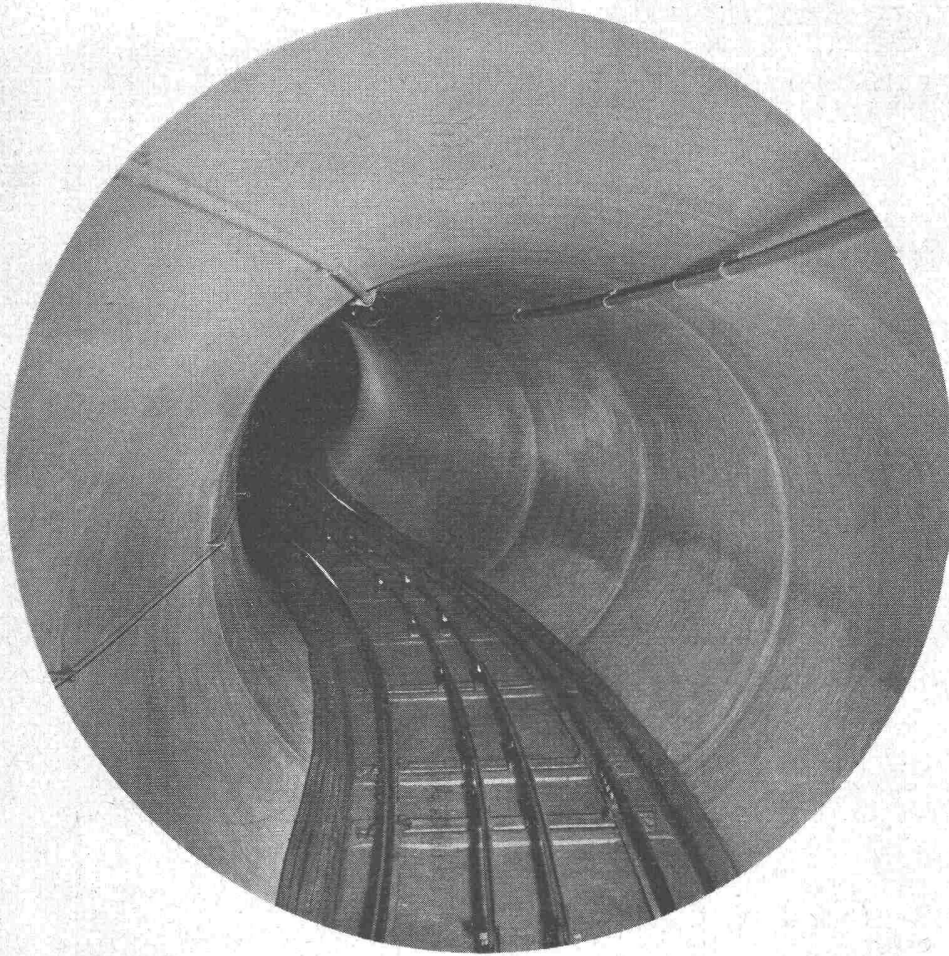

Superbeton

Schleuderrohre

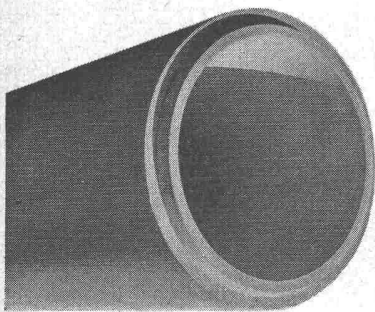

Spitzmuffe

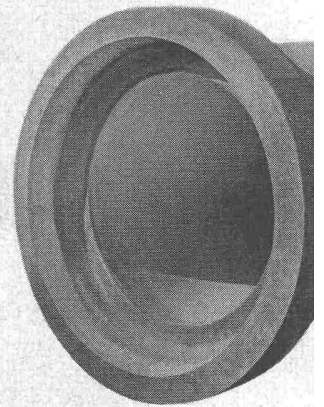

AG Hunziker + Cie

Zürich Brugg Olten Döttingen
Steinfabrik Zürichsee AG Zürich
Hunziker-Baustoffwerke AG Bern