

Zeitschrift: Schweizerische Bauzeitung
Herausgeber: Verlags-AG der akademischen technischen Vereine
Band: 74 (1956)
Heft: 38

Werbung

Nutzungsbedingungen

Die ETH-Bibliothek ist die Anbieterin der digitalisierten Zeitschriften. Sie besitzt keine Urheberrechte an den Zeitschriften und ist nicht verantwortlich für deren Inhalte. Die Rechte liegen in der Regel bei den Herausgebern beziehungsweise den externen Rechteinhabern. [Siehe Rechtliche Hinweise.](#)

Conditions d'utilisation

L'ETH Library est le fournisseur des revues numérisées. Elle ne détient aucun droit d'auteur sur les revues et n'est pas responsable de leur contenu. En règle générale, les droits sont détenus par les éditeurs ou les détenteurs de droits externes. [Voir Informations légales.](#)

Terms of use

The ETH Library is the provider of the digitised journals. It does not own any copyrights to the journals and is not responsible for their content. The rights usually lie with the publishers or the external rights holders. [See Legal notice.](#)

Download PDF: 01.04.2025

ETH-Bibliothek Zürich, E-Periodica, <https://www.e-periodica.ch>

Autohallen

GC

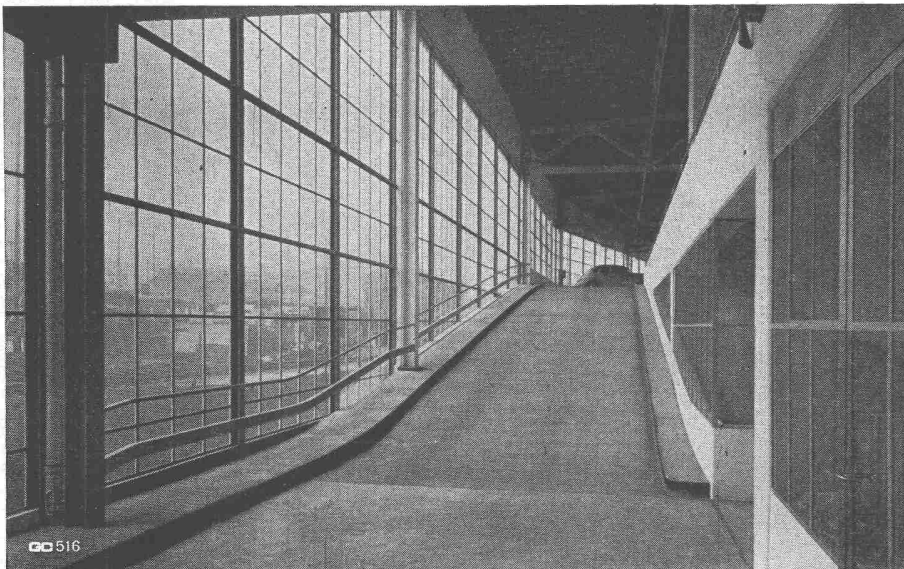

GC 516

Stahlfenster Geilinger & Co. Winterthur



Jedes Problem hat zwei Seiten: die falsche und die unsrige . . .

Beim Verkauf gibt es noch eine dritte Seite: den Standpunkt der Frau. Mehr als Dreiviertel allen Geldes, das für die Anschaffung von Verbrauchsgütern in Umlauf gelangt, wird von Frauen ausgegeben. In jenen Fällen, wo der Mann einen Kauf bestimmt, verfügt die Frau oft über ein Mitspracherecht.

Da die Frau weit mehr als der Mann auf Dauerhaftigkeit Wert legt, ist es von Vorteil, diesem Charakterzuge Rechnung zu tragen. Man empfehle deshalb, alles Holz vorbeugend mit ARBEZOL gegen Wurm und Pilz zu schützen. — Vorbeugen ist besser als heilen!

A. BENZ & CIE. HOLZKONSERVIERUNG ZÜRICH 2/38
Renggerstrasse 56 Telefon (051) 45 34 34

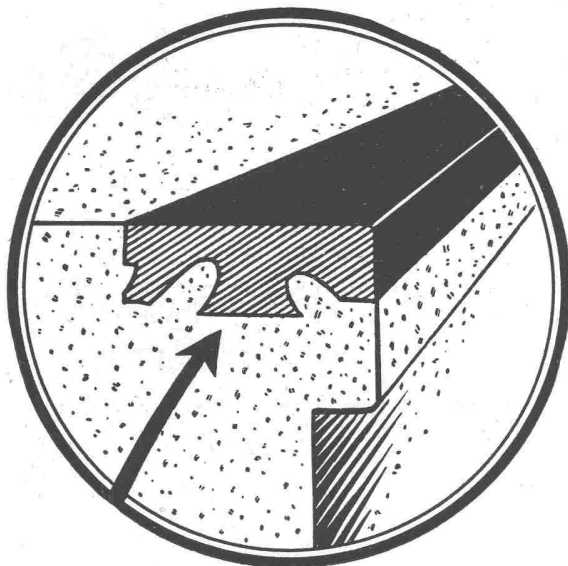

TeCo

der ideale Gummi-Gleit-
und Kantenschutz

bringt Ihnen viele Vorteile

Verlangen Sie Muster und ausführliche Offerte

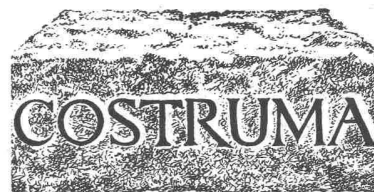

Via al Gas, MENDRISIO Tel. 091 4 44 09

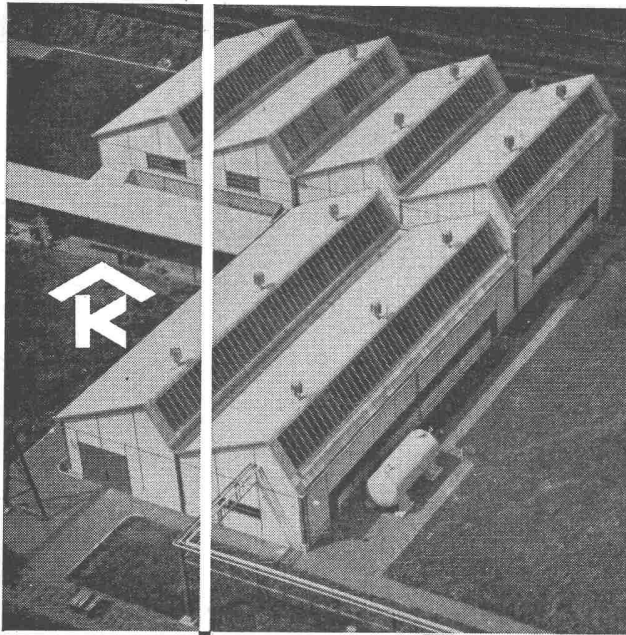

Kittlose Oberlichter
für Shed- Sattel- und Pultdächer
Parallelöffnende Ventilations-
flügel «AIREX»

KULLY GLASDÄCHER

A. Kully A. G. Glasdachwerke Olten



Krane

Elektrozüge

Aufzüge

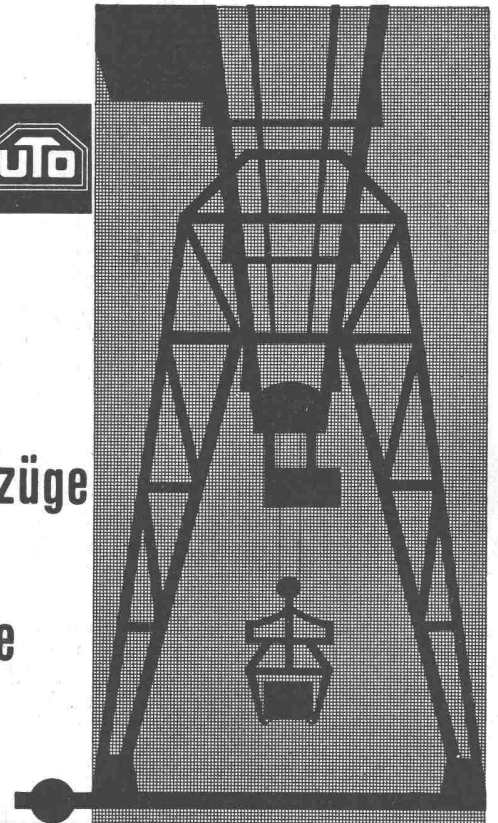

Schindler-Aufzug- und Uto-Kran-Fabrik AG., Zürich

RADICON SCHNECKENGETRIEBE

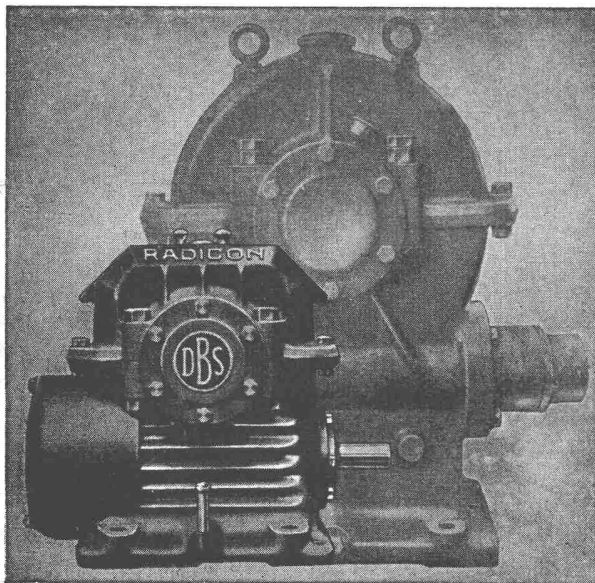

für

Platzersparnis, höhere Leistung,
niedrigere Kosten, Sicherheit

Ab Lager:

W. EMIL KUNZ + ZÜRICH 27

Gotthardstrasse 21 - Telephon (051) 27 30 57

Schenker Storen



Lamellenrollstore System



Storenfabrik Emil Schenker AG. Schönenwerd

Telephon (064) 3 13 52

| | | |
|---------------|----------|---------------------|
| Vertretungen: | Zürich | Tel. (051) 32 65 60 |
| | Basel | Tel. (061) 22 93 81 |
| | Luzern | Tel. (041) 2 98 27 |
| | Lausanne | Tel. (021) 23 45 47 |
| | Lugano | Tel. (091) 2 22 13 |

DISPERIT WA

EINE UMWÄLZENDE NEUERUNG

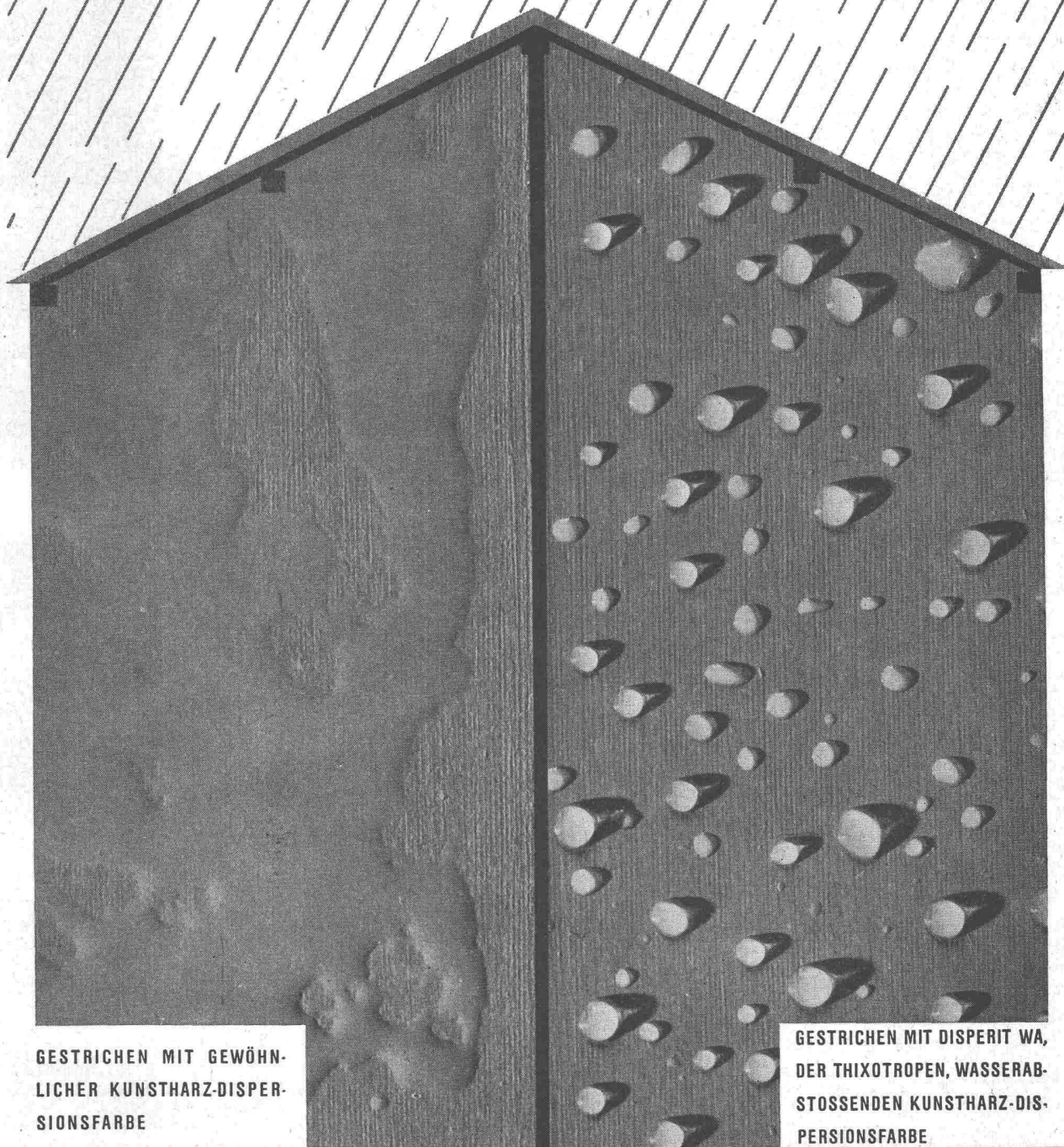

GESTRICHEN MIT GEWÖHNLICHER KUNSTHARZ-DISPERSIONSFARBE

GESTRICHEN MIT DISPERIT WA, DER THIXOTROPEN, WASSERABSTOSSENDEN KUNSTHARZ-DISPERSIONSFARBE

GRATISMUSTER DURCH

DURAG A.G., DÄNIKEN/SO, TEL. 062/61281

LUFTSCHUTZ-TÜREN A+L 203
LUFTSCHUTZ-DECKEL A+L 607

EMPA geprüft und empfohlen

System **DABO**

Für innern und äussern Anschlag **OHNE** Querbalken

Einfache Montage

Norm- und Spezialgrössen

Vorteilhafte Preislage

Alleinvertrieb der Beschläge **BARTH & CO.**
 Schützengasse 31
 ZÜRICH 1

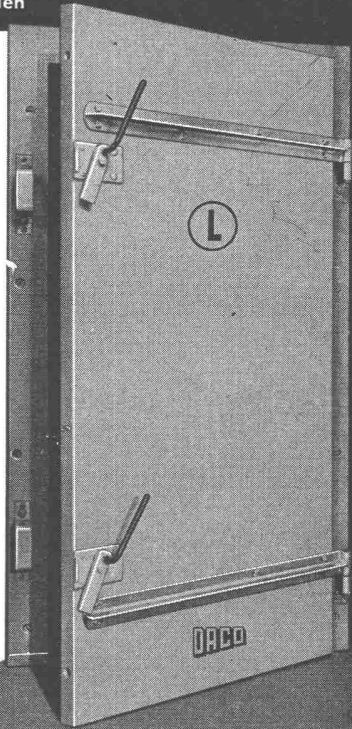

Prospekt u. Preise durch

DANGEL & Co ZÜRICH 2
 Mutschellenstrasse 152 Telephone (051) 45 22 22

PATENTE

MODELLE, MUSTER, MARKEN etc.
 in allen Ländern

NAEGELI & Co., BERN

Patentanwälte, Bundesgasse 16

Für Ausstellungen, Messen, Schaufenster, Empfangshallen

nur noch



zum Aufhängen von Zeugnissen, Photos, Zeichnungen usw. Nur unter die Deckleiste schieben und fertig! Kein Beschädigen der Vorlagen mehr. Immer tadellos sauber. Prospekte und Muster durch

Paul Nievergelt, Zürich 50, Franklinstrasse 23, Tel. (051) 46 94 27

Bau-Austrocknung

In Neubau, Umbau, Lager, Wohnraum.

Luft zu feucht?

Schnelles Trocknen mit den bewährten **Exsiccatoren** oder **Oasis-Luftentfeuchtern**



Oasis-Entfeuchter für bewohnte Räume

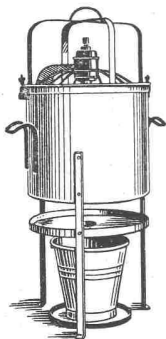

Exsiccator für Neubau-Austrocknung

H. KRÜGER - Ing.-Bureau
 St. Gallen Berneckstrasse 44

*Beste Qualität
 Unschlagbar im Preis!*

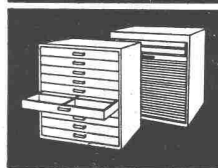
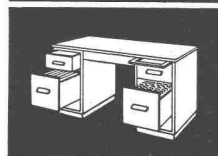
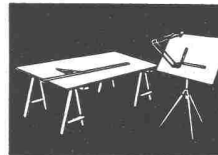

GRAB & WILDI AG
 ZÜRICH und URDORF

Fabrik kaufm. und technischer Büromöbel, Messgeräte

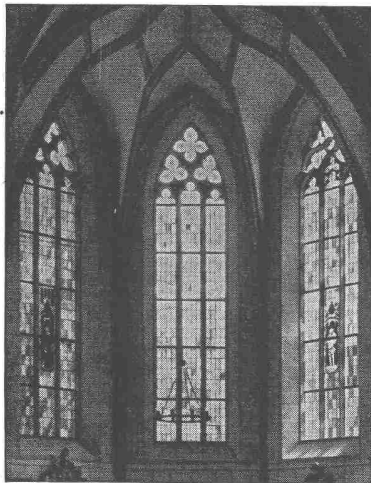

Blei-Verglasungen

für Kirchen, individuelle Gestaltung von Wohnräumen, Einsetzen von Wappenscheiben, Butzenscheiben etc.

Rud. Demenga
 Basel

Sternengasse 11
 Telephone (061) 24 09 15

Union

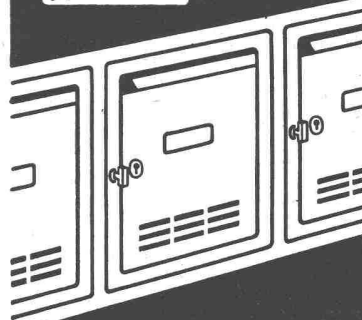

Neue Modelle

Brief- und Milchkasten Mauerkassen

Union-Kassenfabrik AG.
 Postfach Zürich 40
 Telephone (051) 52 17 58

Verlangen Sie Prospekt Nr. 49

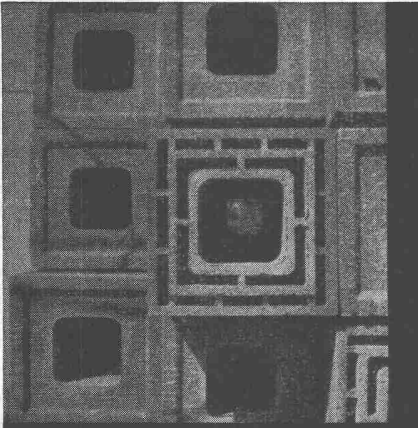

ISOLIT

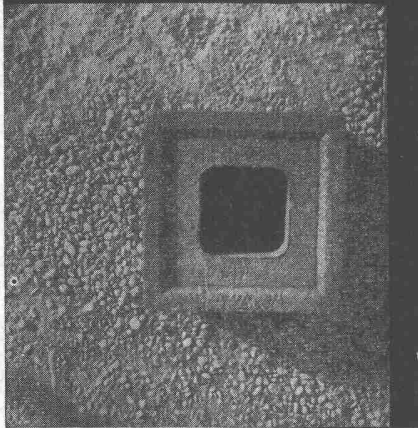

Für Neu- und Umbauten
wählt der Fachmann

ISOLIT

KAMINE

Alleinhersteller:

Kamin-Werk Allschwil

Telephon (061) 38 77 75

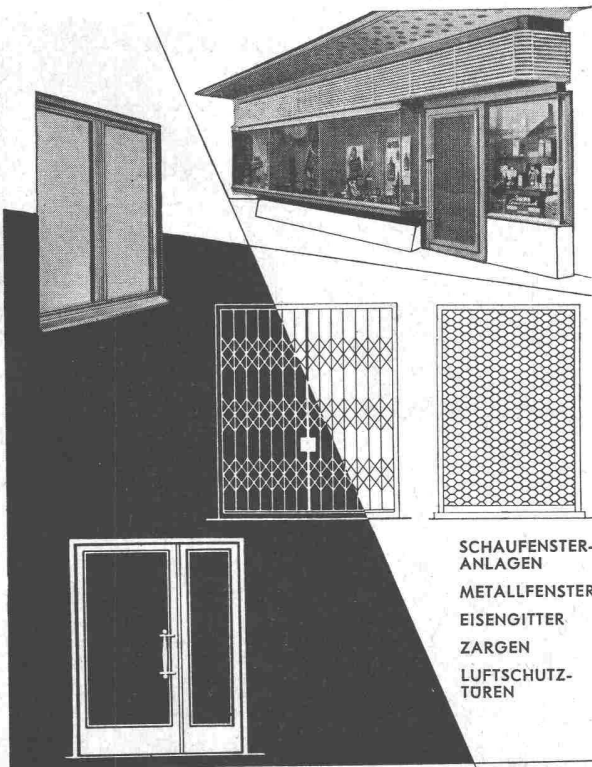
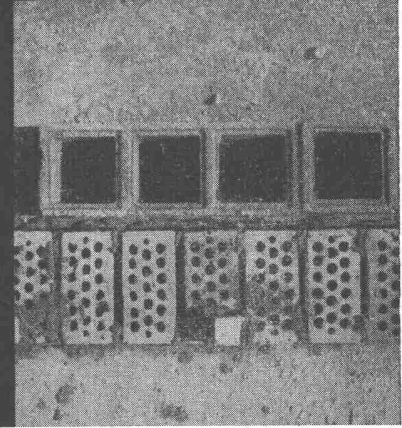

SCHAUFENSTER-
ANLAGEN
METALLFENSTER
EISENGITTER
ZARGEN
LUFTSCHUTZ-
TOREN

HARTMANN

HARTMANN & CO. AG. BIEL

ROLLADENFABRIK UND METALLBAU - TEL. (032) 2 77 37

Filialen in Basel, Bern, Lausanne, Luzern, Neuchâtel und Zürich



Zähneschleifen an eingesandten Stirn- und Schraubenrädern

Geschliffene Zahnräder

Sauter/Bachmann & Cie.
Zahnräderfabrik
Netstal Gl.

Moderne Verfahren für

TRINKWASSER-FILTERANLAGEN ABWASSERREINIGUNG



BERATUNGEN
MECHANISCHE AUSRÜSTUNGEN
ZAHLEICHE REFERENZEN

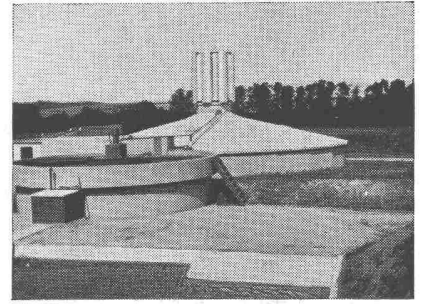

PISTA S.A. GENÈVE - Jonction

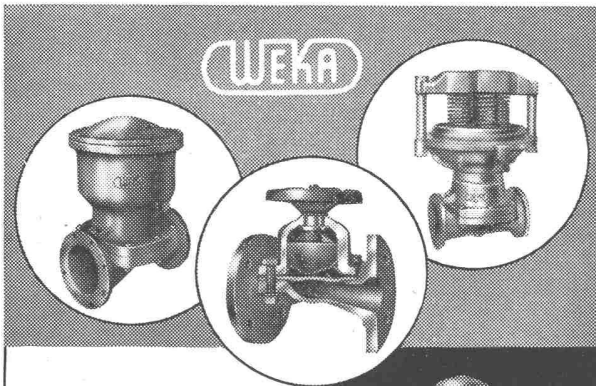

WEKA

Membranventile

patentierte Konstruktion

für Hand-
pneumatische
hydraulische
elektrische
Befätigung

Verlangen Sie
ausführliche Unter-
lagen!

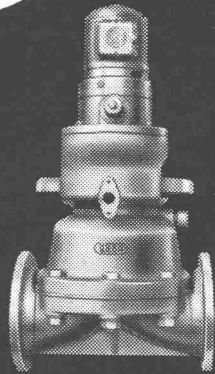

WEKA AG. WETZIKON-ZCH.
TELEFON (051) 97 83 02

*Automatische
Pumpensteuerungen*

mit Kabel
ohne Kabel
mit Tonfrequenz

Bevor Sie den Kostenvoranschlag für eine Wasserversorgungsanlage genehmigen, lassen Sie sich unverbindlich durch uns beraten. Es wird zu Ihrem Vorteil sein.

SAUTER

FR. SAUTER AG., FABRIK EL. APP., BASEL

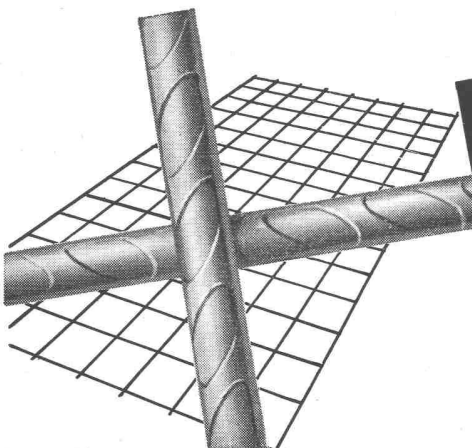

Profilierte

PERFEKT

Armierungsnetze

Pat.

erhöhen die Haftfestigkeit auf **300%**

Mehr als 50% Gewichtsparsnis
Ausführlicher Katalog mit
Berechnungstabellen durch

EMIL HITZ

Fabrik für Drahtgeflechte
Zürich 3 Grubenstr. 29 Tel. 33 25 50
Zweigbetrieb Basel:
Ob. Rebgasse 40 Tel. 32 45 92

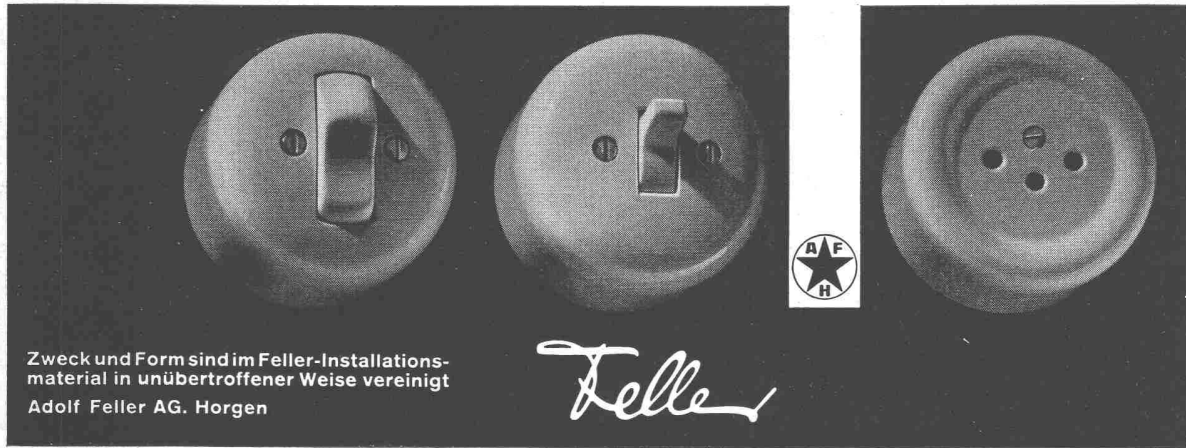

Zweck und Form sind im Feller-Installationsmaterial in unübertroffener Weise vereinigt
Adolf Feller AG. Horgen

Feller

ELEKTRIZITÄTWERK DER STADT ZÜRICH

Gesucht

Vermessungs- oder Tiefbauzeichner

Anforderungen: Abgeschlossene Lehre als Zeichner sowie Praxis auf Ingenieur- oder Vermessungsbüro.

Arbeitsgebiet: Ausfertigung von Projektplänen für das Kabel- und Freileitungsnetz, Nachführen von Leitungsplänen.

Besoldung: Nach Eignung im Rahmen der bestehenden Besoldungsverordnung; Pensionsversicherung.

Die Wohnsitznahme in Zürich ist Bedingung.

Handschriftliche Offerten von Schweizerbürgern mit Lebenslauf, Gehaltsansprüchen, Beilage von Zeugnisabschriften und Photo sind zu richten an das

Elektrizitätswerk der Stadt Zürich,
Postfach Zürich 23. — Persönliche Vorstellung nur auf Einladung hin.

Eisenbeton-Zeichner-Techniker

nach Zürich gesucht, Dauerstelle, 5-Tage-Woche, Offerten unter Chiffre OFA 30353 Zc an Orell Füßli-Annoncen, Zürich 22.

Wir suchen einen tüchtigen, erfahrenen

BAUFÜHRER

für Bauführung, Devisierung und Abrechnung von Industriebauten.

Geboten wird ein weitgehend selbständiger Posten mit angemessenem Salär und Anschluss an die Angestelltenversicherung.

Wir erbitten Offerten mit Lebenslauf, Photo, Zeugnisabschriften und Gehaltsansprüchen an P. & P. Vischer, Architekten S. I. A./BSA, Hardstrasse 10, Basel.

Grössere Tiefbauunternehmung sucht erfahrenen und gewandten

BAUINGENIEUR

mit Diplom der ETH, als Kalkulator für Stollen- und Tunnelbauten.

Handgeschriebene Bewerbung mit curriculum vitae und ausführlichen Angaben über die bisherige Tätigkeit sind zu richten unter Chiffre ZB 8542 an Mosse-Annoncen AG., Zürich 23.

Schweizerisches Bau-Adressbuch

Das bewährte, übersichtliche Nachschlagewerk für das gesamte Baugewerbe, die Maschinen- und Elektroindustrie

Die 43. Ausgabe, sorgfältig revidiert, über 800 Seiten umfassend

erscheint Ende Oktober

Subskriptionspreis bis Ende September Fr. 11.50 (Ladenpreis Fr. 21.90)

Bestellungen sind zu richten an den Verlag MOSSE-ANNONCEN AG., ZÜRICH, Limmatquai 94, Telephon (051) 32 68 17

OLMA Schweizer Messe
für Land- und Milchwirtschaft
St. Gallen

Ideenwettbewerb

Die Genossenschaft OLMA eröffnet hiemit einen Ideenwettbewerb zur Erlangung von Entwürfen für die Neugestaltung des gesamten Messeareals.

Zur Teilnahme sind zugelassen:

Alle selbständig erwerbenden Architekten, welche am 1. Januar 1956 in den OLMA-Kantonen St. Gallen, Appenzell A. Rh., Appenzell I. Rh., Thurgau, Schaffhausen, Glarus, Graubünden und dem Fürstentum Liechtenstein niedergelassen oder heimatberechtigt sind. Unselbständige Architekten mit Niederlassung oder Heimatberechtigung in den genannten Gebieten können sich am Wettbewerb ebenfalls beteiligen, sofern sie beim Bezug der Unterlagen eine schriftliche Erklärung ihres Arbeitgebers vorlegen, daß er mit ihrer Beteiligung einverstanden ist und daß er selbst in keiner Weise am Wettbewerb teilnimmt. Architektengemeinschaften sind zur Beteiligung ebenfalls zugelassen, sofern die vorstehenden Bedingungen von den beteiligten Firmen erfüllt sind.

Ferner werden 13 Architekten außerhalb des OLMA-Gebietes zur Teilnahme eingeladen.

Das Messebüro stellt Interessenten das Wettbewerbsprogramm kostenlos zu. Die Planunterlagen liegen im Messebüro zur unverbindlichen Einsicht auf. Architekten, welche auf Grund des Programms und der Einsicht in die Pläne sich zur Teilnahme am Wettbewerb entschließen, erhalten gegen ein Depot von Fr. 100.— das Situationsmodell und die Lagepläne im Maßstab 1:500. Der Depotbetrag wird bei Einreichung eines Projektes zurückvergütet.

Fristen:

Programmbezug ab 20. September 1956, Einsichtnahme in die Unterlagen, Erklärung der Beteiligung vom 22.—31. Oktober 1956.

Orientierung der Teilnehmer in der OLMA-Halle und auf der Baustelle: Montag, den 26. November 1956.

Einlieferung des Projektes bis Montag, den 6. Mai 1957.

Anfragen der Interessenten erbitten wir an das Sekretariat der OLMA, St. Gallen, Museumstraße 1.

St. Gallen, den 8. September 1956.

Die Messeleitung

Bei der Direktion der öffentlichen Bauten des Kantons Zürich, Abteilung Wasserbau und Wasserrecht, sind die Stellen

zweier Tiefbautechniker

zu besetzen. Erwünscht sind Kenntnisse im Wasserbau oder in der Abwasserreinigung, Anstellung und Besoldung als Techniker oder technischer Assistent je nach Vorkenntnissen, Praxis und Eignung. Dienstantritt nach Uebereinkunft.

Ferner wird zu baldigem Eintritt ein

Tiefbauzeichner

(eventuell eine Zeichnerin) gesucht.

Handschriftliche Anmeldung unter Bekanntgabe der Gehaltsansprüche und Beilage von Zeugnisabschriften und einer Photo sind bis zum 15. Oktober 1956 an die Direktion der öffentlichen Bauten des Kantons Zürich, Walchetur, Zürich 1, einzureichen.

Direktion der öffentlichen Bauten.

Gesucht nach Mailand

junger Architekt

für vielseitige Projektarbeit.

Ausführliche Offerten mit Photo und Gehaltsansprüchen an **Hans Fritz**, dipl. Architekt ETH, via Pergolesi 14, Milano.

Stellenausschreibung

Verwaltung sucht:

1 Ingenieur

Bedingungen: Diplom EPUL oder ETH, gute Praxis in der Leitung von Arbeiten, Kenntnis der französischen und deutschen Sprache.

1 Techniker-Architekten

Bedingungen: Genügende technische und theoretische Kenntnisse und Arbeitspraxis.

Gehalt nach Uebereinkunft.

Handgeschriebene Offerten mit Curriculum vitae sind bis **Samstag, 29. September 1956**, zu richten unter Chiffre **P 30410 F** an **Publicitas, Freiburg**.



Wir suchen für unsere technische Abteilung einen jüngeren, initiativen

Zeichner

mit Kenntnissen im Bau- und Installationswesen zur Erstellung von Projekt- und Ausführungsplänen für Industrie- und Tankanlagen.

Bewerbern, welche über gute Französischkenntnisse verfügen, bietet sich Dauerstelle mit interessantem Aufgabenkreis, Pensionsberechtigung und 5-Tage-Woche.

Offerten mit Curriculum vitae, Photo, Zeugniskopien, Referenzen und Gehaltsansprüchen sind einzureichen an **SHELL** (Switzerland), Personalabteilung, Postfach Sihlpost, Zürich 1.



Transport eines 54 Tonnen schweren Rammenfusses auf dem 24fach bereiften Schwertransportanhänger mit dem starken Allrad-Zugwagen mit Seilwinde.

Transporte von Aushub und Baumaterialien
Maschinen u. Schwerlasten
Bagger und Trax, Langholz



Schwertransporte
bis 95 Tonnen

Tel. (051) 33 11 33

→ Rückstauklappen

Unsere selbstschliessende Rückstauklappe hat sich seit mehr als einem Jahrzehnt bewährt. Es ist die einzige selbsttätige Schliessvorrichtung durch welche alle Abwässer, auch die von Abtrifftanlagen durchgelassen werden können.

Alleinvertrieb: **L. Opliger, Oberdorfstrasse 68, Riehen BS**, Telephon (061) 9 50 75.

Für den gepflegten Ausbau immer wieder

ALIMIL

Alimilholz mit den klassisch proportionierten Profilierungen

Alimil-Werk, Luzern

Die Bauabteilung bei der Generaldirektion der Schweizerischen Bundesbahnen in Bern

sucht

für die Detailprojektierung und Bauführung des neuen Personenbahnhofes in Bern und weitere interessante Bauaufgaben

diplomierte Bauingenieure

für die Gebiete Tiefbau und Brückenbau

diplomierte Elektroingenieure

für den Bau von Sicherungsanlagen

diplomierte Hochbautechniker

für die Aufnahme- und Dienstgebäude

diplomierte Elektrotechniker

für den Bau von Sicherungsanlagen und für den Fahrleitungsbau

Tiefbau-, Eisenbeton- und Vermessungszeichner

für Brückenbau und Tiefbau

Elektrozeichner

für Sicherungsanlagen

Wir bieten dauernde Anstellung und neuzeitliche Arbeitsbedingungen in angenehmem Betriebsklima. Die Bezahlung richtet sich nach der für das Bundespersonal geltenden Besoldungsordnung. Die monatlichen Netto-bezüge belaufen sich je nach Ausbildung und Praxis auf Fr. 900.— bis 1500.— für Ingenieure, Fr. 700.— bis 1200.— für Techniker und Fr. 600.— bis 900.— für Zeichner. Für tüchtige Kräfte bestehen gute Aufstiegsmöglichkeiten.

Handschriftliche Anmeldungen mit Lebenslauf und Zeugnissen sind bis 6. Oktober 1956 der Bauabteilung bei der Generaldirektion der Schweizerischen Bundesbahnen in Bern einzureichen.

Services industriels de Genève

Offre d'emploi

Une inscription publique est ouverte en vue de pourvoir un poste d'

ingénieur-électricien

au Service de l'électricité des Services industriels de Genève.

Les candidats doivent répondre aux conditions suivantes:

Etre âgé de 27 ans au plus; les candidats dépassant cet âge et jusqu'à 40 ans révolus peuvent s'inscrire sous réserve qu'ils remplissent, en cas de nomination, les conditions financières spéciales de la Caisse d'assurance.

Etre de nationalité suisse; à titre et valeur égaux, la préférence sera donnée à un citoyen genevois. Jouir d'une bonne santé.

Etre porteur du diplôme d'ingénieur-électricien de l'Ecole polytechnique fédérale ou de l'Ecole polytechnique de l'Université de Lausanne, ou encore, à défaut, du diplôme de technicien-électricien d'un des technicums suisses.

Avoir si possible quelques années de pratique dans le domaine de la construction et de l'exploitation des réseaux à haute et basse tension, ou des centrales et sous-stations.

Engagement pour une année à titre d'essai. Le classement et le traitement dépendront des aptitudes du candidat.

Les personnes qui désirent poser leur candidature peuvent obtenir des renseignements complémentaires ainsi que la formule à remplir auprès de la direction du service de l'électricité, rue du Stand 12.

Les offres manuscrites, accompagnées d'un curriculum vitae et d'une photographie, doivent être adressées avant le mercredi 31 octobre 1956, dernier délai, au Secrétariat général des Services industriels de Genève, pont de la Machine.

Genève, de 10 septembre 1956.



Gesucht nach Luzern

Bauingenieur

mit Praxis im Brückenbau

Tiefbau-Techniker

für Projektierung und Bauleitung von Tiefbauarbeiten

Dipl. Architekt

und

Hochbau-Techniker

für Projektierung und Bauleitung von grösseren Hochbauten.

Nach Solothurn

Tiefbau-Techniker

für das Bahningenieur-Bureau.

Handschriftliche Anmeldungen mit Lebenslauf und Zeugniskopien sind zu richten an die Bauabteilung des Kreises II der SBB in Luzern.

Anmelde-Termin: 8. Oktober 1956.

Wir suchen

Tiefbautechniker

sowie

Tiefbau- und Eisenbetonzeichner

zur Mitarbeit an vielseitigen Aufgaben in unserem Ingenieurbüro in **Bern**. Bei Bewährung besteht die Möglichkeit einer späteren Versetzung in unsere Büros im französischen und italienischen Sprachgebiet oder auf Baustellen.

Offerten mit Angaben über die bisherige Tätigkeit und mit Zeugnisabschriften sind zu richten an

**LOSINGER & CO. AG., Bern,
Monbijoustrasse 49.**

Projekt-Wettbewerb für Architekten

Das Departement des Innern des Kantons Wallis veranstaltet einen Projekt-Wettbewerb zur Erlangung von Entwürfen für den Neubau einer landwirtschaftlichen Schule in Visp. Der Wettbewerb, nach den Grundsätzen der S.I.A. durchgeführt, ist offen für alle selbständig erwerbenden Architekten und Techniker, die vor dem 1. Januar 1955 im Kanton Wallis niedergelassenen und auswärtigen Architekten und Techniker, die im Kanton Wallis heimatberechtigt sind. Als Niederlassung gilt sowohl der Wohn- wie der Geschäftssitz. Die Unterlagen des Wettbewerbes werden von der landwirtschaftlichen Schule in Visp gegen Entrichtung von Fr. 20.— verabfolgt.

Eingabetermin des Projektes: 15. Januar 1957.

Sitten, den 10. September 1956.

Der Vorsteher des Departementes des Innern:
M. Lampert

Ich suche per sofort oder später

EISENBETON- TECHNIKER ZEICHNER

zur Erledigung interessanter, grosser Bauaufgaben.

Gut ausgewiesene Herren, die eine gut bezahlte Dauerstelle erstreben, richten ihre

Offerten an:

G. Baum, Dipl. Bauing. ETH, Ingenieurbureau für Hoch- und Tiefbau, Bionstr. 10, **Zürich 6**, Telefon 28 94 90/91.

Wir suchen in unser Architekturbüro in Aarau

Hochbautechniker

mit Praxis in Bauführung und im Aufstellen von Offertformularen. Abwechslungsreiche Tätigkeit in kleinerem Büro. Dauerstelle. — Offerten mit Photo möglichst rasch unter Chiffre **OFA 7348 R** an **Orell Füssli-Annoncen, Aarau**.

Für Mitarbeit in unserem **Baubüro** suchen wir einen versierten

Bautechniker

mit Praxis im Industriebau. Interessanter und selbständiger Aufgabenkreis.

Anmeldungen von Bewerbern mit Lebenslauf, Zeugnisabschriften, Photo, Angabe der Gehaltsansprüche und des frühesten Eintrittstermins sind zu richten an die

**AKTIENGESELLSCHAFT
ADOLPH SAURER, ARBON**

Oeffentliche Verwaltung

sucht per sofort oder eventuell später

2 Tiefbau-Techniker

mit mehrjähriger Praxis im Strassen- und allgemeinen Tiefbau; abgeschlossene Technikumsbildung erwünscht. Pensionskasse, Lohn nach Uebereinkunft.

Handschriftliche Offerten mit kurzem Lebenslauf, Zeugnissen, Angabe des möglichen Eintrittstermins und Gehaltsansprüchen sind zu richten unter Chiffre **OFA 5113 Lz** an **Orell Füssli-Annoncen AG., Luzern**.

Gesucht auf Oktober erfahrener

Bauzeichner oder dipl. Bautechniker

auf Architekturbüro S. I. A. nach Küsnacht-Zh. Zuverlässige, an selbständiges Arbeiten gewöhnte Zeichner, mit gewissen Erfahrungen auf dem Bauplatz, wollen sich melden unter Chiffre **ZL 8785** mit Beilage von Bild, Zeugnissen und Gehaltsansprüchen an **Mosse-Annoncen AG., Zürich 23**.

GESUCHT

auf kleineres Architekturbüro, 20 Bahnminuten von Zürich, tüchtiger und selbständiger

Architekt-Bautechniker

für Entwurf, Werk- und Detailpläne, sowie Bauleitung.

Bevorzugt werden verheiratete Bewerber im Alter von 30—40 Jahren. Bei Eignung spätere Aufnahme als Mitarbeiter erwünscht.

Offerten mit Bild, Gehaltsansprüchen, Zeugnis-kopien und Eintrittstermin erbeten unter Chiffre **OFA 5502 Zk** an **Orell Füssli-Annoncen, Zürich 22**.

Bautechniker-Bauzeichner

in ungekündigter Stelle mit langjähriger Praxis sucht neuen Wirkungskreis.

Offerten unter Chiffre **ZF 8959** an **Mosse-Annoncen AG., Zürich 23**.

Wir suchen

Ingenieur oder Techniker

als örtlichen Bauführer auf eine Arbeitsstelle im Wallis (Kraftwerkzentrale).

Handschriftliche Offerten mit Photo, Lebenslauf, Zeugniskopien sowie Angabe der Gehaltsansprüche an Reifler & Guggisberg, Ing. AG., Biel.

Gesucht in grösseres Ingenieurbüro

Dipl. Bauingenieur ETH

guter Statiker und Konstrukteur mit mehrjähriger Erfahrung. Bei Eignung wird Dauerstelle geboten. Offerten mit Zeugnisangaben unter Chiffre ZK 9014 an Mosse-Annoncen AG., Zürich 23.

Zürcher Architekten-Gemeinschaft sucht per sofort oder auf nächstmöglichen Termin

Bauzeichner

für grossen Industriebau mit Hochhaus in Zürich. 5-Tage-Woche, evtl. Dauerstelle.

Offerten mit Zeugniskopien und Photo unter Chiffre ZG 1577 an Mosse-Annoncen AG., Zürich 23.

Selbständiger, energischer

Bauführer-Bautechniker

in ungekündigter Stellung (Fabrik) möchte sich verändern, Wünscht Uebernahme einer leitenden, verantwortungsvollen Stelle. Speziell Interesse im Versuchswesen. Englische Sprachkenntnisse vorhanden für eventuelle Uebersee-Stelle. Eintritt nach Uebereinkunft.

Bitte Offerten unter Chiffre P 5133 W an Publicitas, Winterthur.

Cand. ing. 1 Jahr vor Abschluss sucht Stelle für Bauführung und Projektierung auf dem Gebiet der

Wasserversorgung

Kanalisation und Abwasser-Reinigung evtl. Tiefbau oder Vermessung. Gegenwärtig auf Wasserversorgung tätig. Offerten unter Chiffre ZG 1564 sind zu richten an Mosse-Annoncen AG., Zürich 23.

Junger

Bautechniker-Bauführer

mit Praxis in Büro und auf Bauplatz, sucht Stelle in Ingenieurbureau oder Bauunternehmung in Zürich. Eintritt auf Mitte Oktober oder nach Uebereinkunft. Offerten unter Chiffre ZS 8988 sind zu richten an Mosse-Annoncen AG., Zürich 23.

Gesucht

1 Architekt 1 Bautechniker

in Arch.-Büro BSA nach Zürich für interessante, grössere Bauaufgaben. Gute Honorierung. Fünftagewoche.

Offerten mit Gehaltsansprüchen unter Chiffre ZK 8952 an Mosse-Annoncen AG., Zürich 23.

Zur Ergänzung unseres technischen Mitarbeiterstabes suchen wir

dipl. Bauingenieure Tiefbautechniker und Bauzeichner

Patvag AG. für Chemie und Elektrizität, Talacker 16, Zürich 1.

Junger, initiativer

Tiefbautechniker-Bauführer

sucht Stelle zur selbständigen Uebernahme von Bauführungen im Strassenbau. Eintritt sofort oder nach Uebereinkunft.

Detaillierte Offerten unter Chiffre W 8382 an Publicitas AG., Solothurn.

Junger, selbständiger

Hochbauzeichner

sucht Stelle auf Architekturbüro.

Offerten unter Chiffre U 15877 Z an Publicitas, Zürich 1.

Welcher Architekt

in Basel oder Umgebung vergibt Heimarbeit an jungen Bauingenieur? Auskunft erteilt unter Chiffre ZL 9009 Mosse-Annoncen AG., Zürich 23.

Zu verkaufen:

Raupenbagger RUSTON-BUCYRUS 19-RB

500 Liter, mit Hochlöffel- und Dragline-Ausrüstung, revidiert, Preis günstig.

Anfragen an: Ed. Veillet, Transports, Sion (Valais). Telephon (027) 2 15 01.

Bedeutendes Architekturbüro der Stadt Zürich
sucht

Dipl. Architekt ETH

zur Projektierung von Industrieanlagen und Verwaltungsbauten.

Verlangt werden Sicherheit im Entwurf, gutes Formenempfinden und absolut selbständiges Arbeiten als Stütze der Inhaber.

Geboten werden angenehme Arbeitsbedingungen, gute Honorierung und bei Eignung Dauerstelle.

Offerten mit Curriculum vitae, Photo, Zeugnisabschriften, Plänen und Gehaltsansprüchen unter Chiffre ZK 9042 sind zu richten an Mosse-Annoncen, Zürich 23.

Wir suchen für unser statisches Büro tüchtigen und selbständigen

Statiker

Dipl. Ing.

der, wenn möglich, Erfahrung und Interesse am Flugzeugbau hat.

Militärdienstpflichtige Schweizerbürger wollen ihre handschriftlichen Anmeldungen mit Zeugnisabschriften, Photo, Lebenslauf und Gehaltsansprüchen richten an das

Eidg. Flugzeugwerk in Emmen/LU

Gesucht auf Architekturbüro ETH/S.I.A. Bern zur Bearbeitung öffentlicher und privater Bauten

Bautechniker

evtl. Bauzeichner oder Architekt.

Offerten mit Angaben über Bildungsgang und Gehaltsansprüchen sind zu richten unter Chiffre ZO 9046 an Mosse-Annoncen AG., Zürich 23.

Gesucht

Bautechniker/Bauzeichner

gewandter Zeichner. Eintritt raschmöglichst.

Offerten gefl. an Carl Froelich, Architekt S.I.A., Brugg.

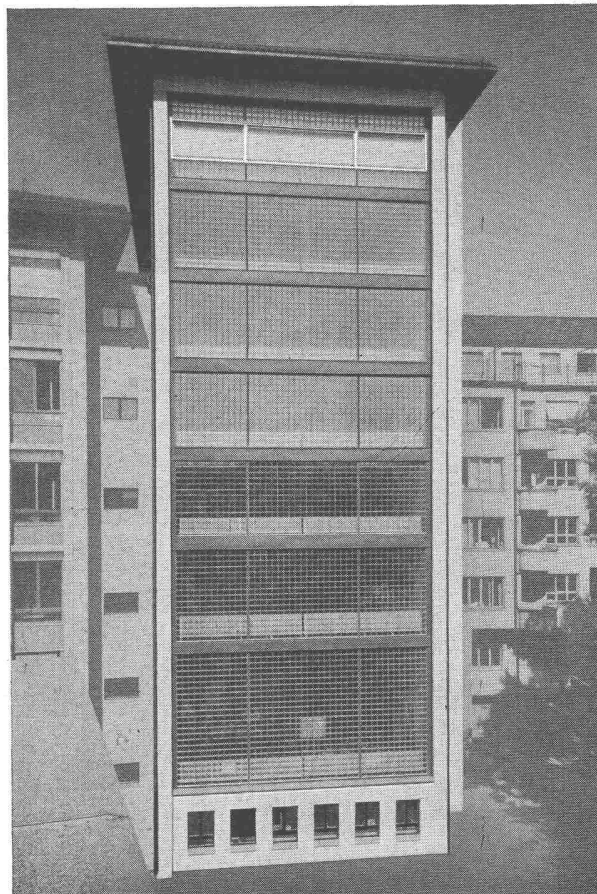

GRESSLY & Co. Glasbeton, SOLOTHURN

Aus unserem Bauprogramm

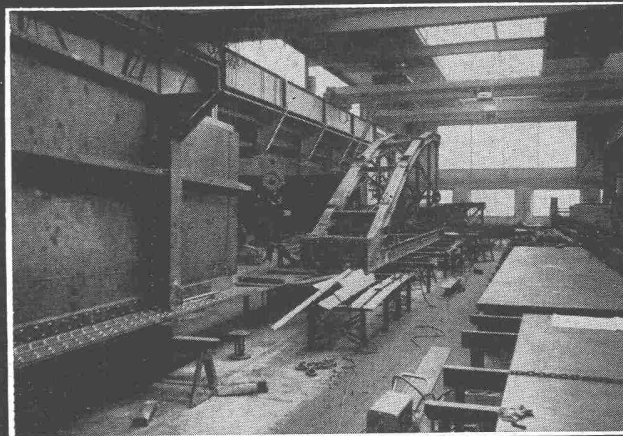

Stahlhochbau

Behälter

Schlosserei

Brückenbau

Silos

Metallbau

Ingenieurbureau

PREISWERK & ESSER

Basel

Schönaustr. 10

Tel. (061) 32 46 88



23 000 Städte in den Vereinigten Staaten ...
können Sie mit einem einzigen Luftfrachtbrief erreichen, wenn Sie Ihre Fracht mit **SEABOARD & WESTERN AIRLINES** Von jetzt an ab Zürich oder Genf transportieren.

Die führende Frachtlinie mit dem schnellsten Service

SEABOARD & WESTERN AIRLINES

Weitere Vertretungen in Europa:
Bruxelles, Düsseldorf, Frankfurt a.M., Gander, Hamburg, Luxemburg, Mailan, München, Nürnberg, Paris, Shannon, Stuttgart

Auskunft durch Ihre Speditionsfirma oder unsere Büros:
Flughafen Zürich-Kloten Tel. 051.937406 Genève-Cointrin Tel. 022.339712

A T L A N T I K

Flottmann

Kompressoren

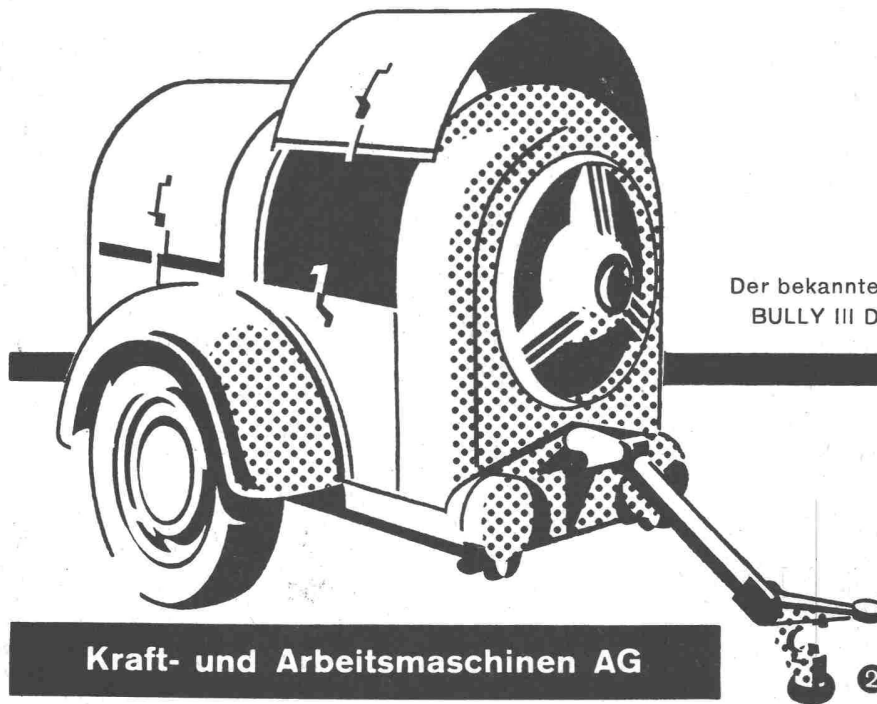

in verschiedenen Modellen
Liefermengen von 0,6
bis 25 m³/min., fahrbar oder
stationär, luft- oder
wassergekühlt
Diesel-, Benzin- oder
Elektro-Antrieb

Verkauf und Miete
Flottmann Service durch
geschultes Personal
Flottmann Original-Ersatzteile
kostenlose, unverbindliche
Beratung durch unsere
Ingenieure in allen
Pressluftfragen

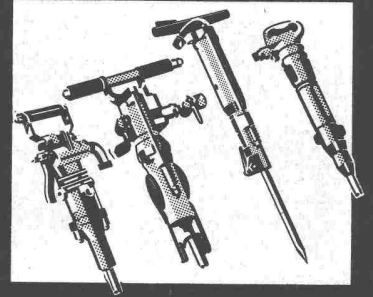

Kraft- und Arbeitsmaschinen AG

Zürcherstr. 137, Schlieren-Zürich, Tel. 051/98 92 88



Tel. (051) 52 51 11

Asphalt-Isolierungen

Flachdach-Beläge

Kork-Isolierungen

in zuverlässiger Ausführung

OERTLI Ölbrenner für Zentralheizungen - Industrie - Gewerbe

- für schwere und schwerste Oele
- Photozelle
- Momentanzündung
- über 22 000 Anlagen im In- und Ausland
- 27 eigene Montage- und Servicestellen in der Schweiz

*Verlangen Sie unverbindliche Beratung,
Referenzen und Rentabilitätsberechnung*

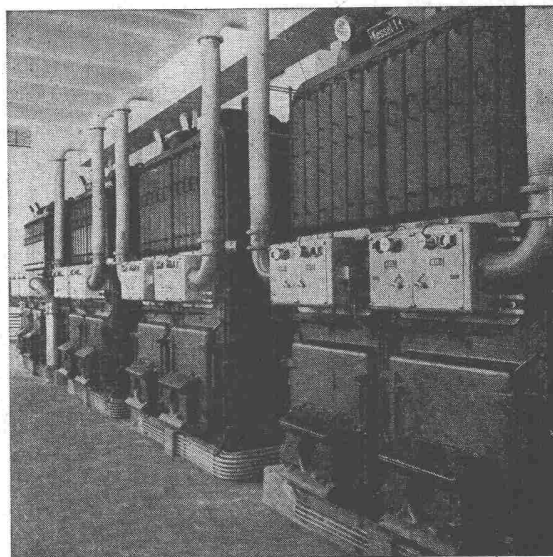

OERTLI

Ing. W. Oertli AG, Dübendorf-Zürich

Postfach Zürich 51

Telephon (051) 96 65 71

Leichtmetallfassaden
vermitteln dem Bau eine
modern elegante Linie.

GAUGER
Gauger & Co. AG Zürich

Leichtmetallfenster

Silisolit

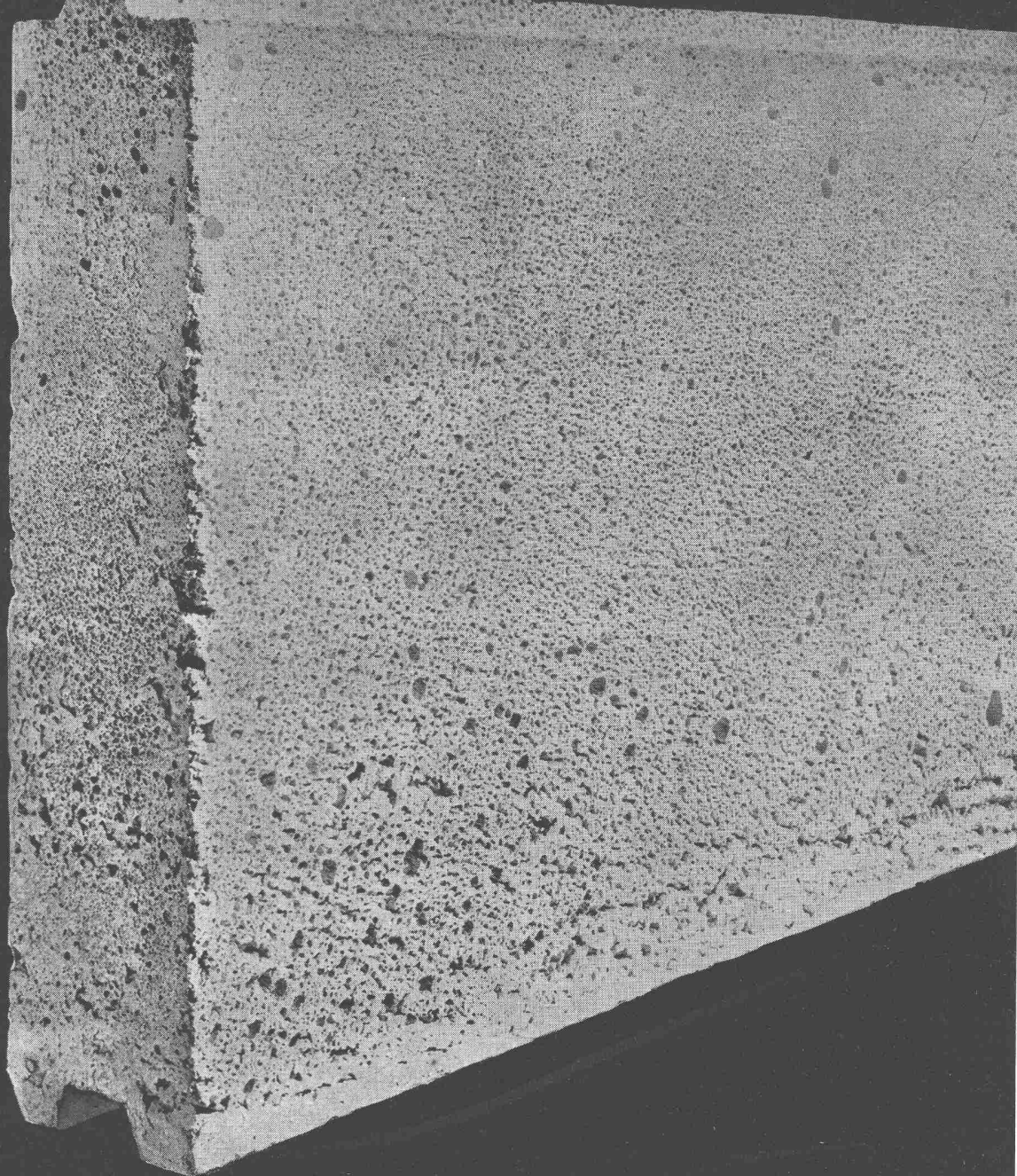

Leichtbaustoff

Sisolit

für Zwischenwände
als Isolationsplatte
als Dachplatte

G Hunziker + Cie

rich Brugg Olten Döttingen
einfabrik Zürichsee AG Zürich
unziker-Baustoffwerke AG Bern

