

Zeitschrift: Schweizerische Bauzeitung
Herausgeber: Verlags-AG der akademischen technischen Vereine
Band: 74 (1956)
Heft: 8

Werbung

Nutzungsbedingungen

Die ETH-Bibliothek ist die Anbieterin der digitalisierten Zeitschriften. Sie besitzt keine Urheberrechte an den Zeitschriften und ist nicht verantwortlich für deren Inhalte. Die Rechte liegen in der Regel bei den Herausgebern beziehungsweise den externen Rechteinhabern. [Siehe Rechtliche Hinweise.](#)

Conditions d'utilisation

L'ETH Library est le fournisseur des revues numérisées. Elle ne détient aucun droit d'auteur sur les revues et n'est pas responsable de leur contenu. En règle générale, les droits sont détenus par les éditeurs ou les détenteurs de droits externes. [Voir Informations légales.](#)

Terms of use

The ETH Library is the provider of the digitised journals. It does not own any copyrights to the journals and is not responsible for their content. The rights usually lie with the publishers or the external rights holders. [See Legal notice.](#)

Download PDF: 13.03.2025

ETH-Bibliothek Zürich, E-Periodica, <https://www.e-periodica.ch>

SCHWEIZERISCHE BAUZEITUNG

WOCHENSCHRIFT FÜR ARCHITEKTUR / INGENIEURWESEN / MASCHINENTECHNIK

REVUE POLYTECHNIQUE SUISSE

ORGAN DES S. I. A. SCHWEIZERISCHER INGENIEUR- UND ARCHITEKTEN-VEREIN
UND DER G. E. P. GESELLSCHAFT EHEMAL. STUDIERENDER DER EIDG. TECHN. HOCHSCHULE
GEGRÜNDET 1883 VON ING. A. WALDNER / HERAUSGEGEBEN VON ING. W. JEGHER

Fenster



Kiefer Zürich

Durisol

**BAUPLATTEN ohne und mit ARMIERUNG für ISOLIERUNG
AUSFACHUNG, DECKEN- und FLACHDACHKONSTRUKTIONEN
grossflächige DECKENHOURDIS, HOHLBLOCKMAUERSTEINE**

DURISOL AG. FÜR LEICHTBAUSTOFFE DIETIKON • TEL. 918665

Verlag

W. Jegher & A. Ostertag, Dianastrasse 5,
Zürich / Tel. 23 45 07 / Postcheck VIII 6110
Postadresse:
Schweiz. Bauzeitung, Postfach Zürich 39

Bezugspreise

Einzelheft Fr. 1.65		—		Abonnements:	
12 Monate	6 Monate	Schweiz	Ausland	Schweiz	Ausland
66.—	72.—	33.—	36.—	16.50	18.—

Für Mitglieder des S. I. A., der GEP und des Schweiz. Technischen Verbandes sowie für Studierende der ETH und der EPUL ermässigte Preiskategorien nach Tarif.

Anzeigenverwaltung

Mosse-Annoncen AG., Zürich, Limmat-
quai 94 / Tel. 32 68 17 / Postcheck VIII 1027

INHALT

Gebirgsdruck und Tunnelbau. Von <i>C. Andrae</i>	107*
Die Kernenergie in der europäischen Energiebilanz der Zukunft	110
Kraftwerk Wildegg-Brugg	111*
Kirchgemeindehaus in Zürich-Hot- tingen	117*

MITTEILUNGEN

Pumpwerk für Erdgas	120
Hochwasserbekämpfung im Engadin. Grossgaragen in Chicago. Der elek- trische Bahnbetrieb auf der Strecke Bregenz-Lindau. Betrachtungen zum Wettbewerb Morillongut	121

BUCHBESPRECHUNGEN

Neue Einfamilienhäuser, von <i>K. Hoff- mann</i> . Hütte, Band V B: Verkehrs- technik und Vermessungstechnik	121
Männer der Schiene, von <i>E. Mathys</i> . Der Hausschwamm und seine Beglei- ter, von <i>K. Lohwag</i> . Hölzerne Brük- ken, von <i>A. Laskus</i> . Bemessung nicht ausgesteifter Umfassungswände, von <i>J. Urban</i>	122
Calcul des Ossatures des Construc- tions, par <i>L. Baes</i> . Vorlesung über Mechanik, von <i>H. von Sanden</i> . Ber- icht über den V. Internationalen Astronautischen Kongress, von <i>F. Hecht</i> . Neuerscheinungen	123

WETTBEWERBE

Sekundarschule Rapperswil. Primar- schulhaus mit Turnhalle in Solothurn. Ideenwettbewerb für die Gestaltung des Bahnhofgebietes St. Gallen	123
---	-----

ANKÜNDIGUNGEN

Eidg. Technische Hochschule. Inter- nationale Frühjahrsmesse in Utrecht. Kunstgewerbemuseum Zürich. Vor- tragstagung über neuzeitliche Ver- fahren in der Gasindustrie. Les Energies de la mer. Symposium über Bogenstaumauern. Europäisches Ko- mittee für die Zusammenarbeit der Werkzeugmaschinenindustrien. Vor- träge	124
---	-----

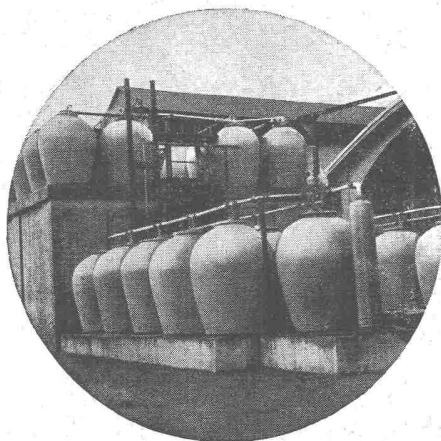

STEINZEUG EMBRACH

garantiert säurebeständig

Chemisches Steinzeug für stärkste
chemische Beanspruchung

Embrachit garantiert temperatur-
wechselbeständig bis 100° C

Thermosil speziell wärmeleitend

Porzellan und **Embrit** für Elektro-
isolierkörper mit hoher elektrischer
und mechanischer Festigkeit

Kanalisations-Steinzeug für Bau-
gewerbe und Landwirtschaft

Steinzeugfabrik Embrach AG.

für Kanalisation und chemische Industrie
Embrach (Kt. Zürich) Tel. (061) 96 28 21



Industriebau Wartmann & Cie. AG.

Stahlbau/Kesselschmiede

Brugg/Zürich

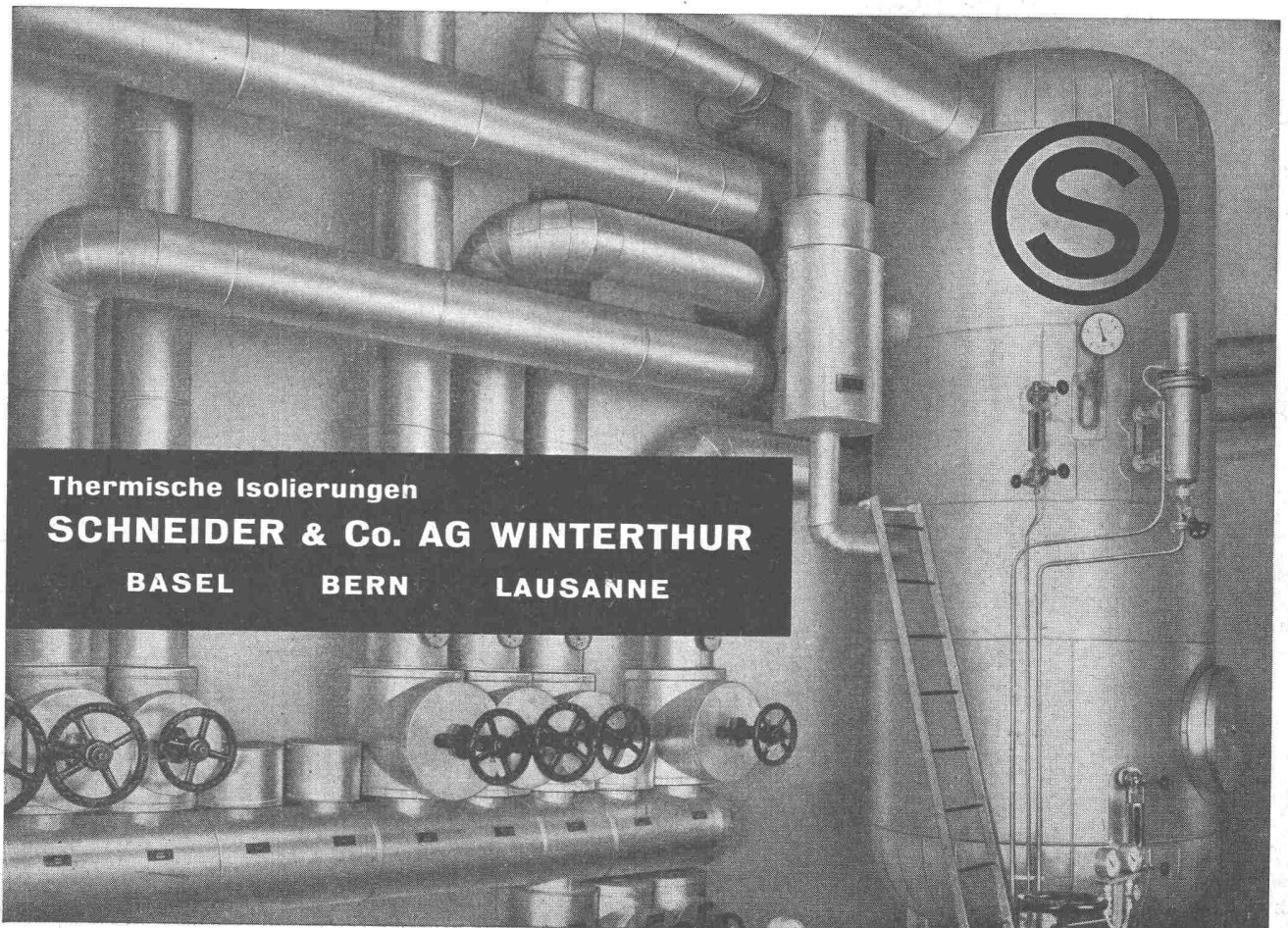

Thermische Isolierungen

SCHNEIDER & Co. AG WINTERTHUR

BASEL

BERN

LAUSANNE

Wenn es je eine «Wunderfarbe» gab — hier ist sie:



Nie mehr tropfendes Wasser durch Kondensation!

SECULATE ersetzt andere Kondensations-Schutzmittel und verhindert die Kondensation durch eine «Barriere»:

Im Kampf gegen die Kondensation werden Kork, Asbestwolle, Ventilation und Isolation eingesetzt. Ihre Verwendung ist oft teuer und nicht immer von sicherem Erfolg begleitet, da sie sich nicht für alle Verhältnisse eignen. Dank umfassender Forschungsarbeit ist es jedoch heute möglich, die meisten Kondensationsprobleme mit **SECULATE** leicht, schnell und billig zu lösen, denn seine Wirkung besteht nicht in der Absorbierung der Feuchtigkeit. **SECULATE** bildet gegen die den Niederschlag von Luftfeuchtigkeit verursachenden Temperaturdifferenzen zwischen der Atmosphäre und der zu schützenden Oberfläche eine «Barriere», an der sich die Feuchtigkeit niemals ansetzt.

Hier die einzigartigen Eigenschaften von **SECULATE**:

SECULATE verhütet Kondensation
SECULATE gibt einen glatten Fertiganstrich
SECULATE trocknet sehr schnell und ist in 2 bis 3 Stunden griff trocken
SECULATE erhärtet bei jeder Anstrichfilmdicke
SECULATE haftet gut auf Metall, Stein, Mörtel, Zement etc.
SECULATE haftet ausgezeichnet auch bei dauernder Vibration und Erschütterung

SECULATE ist feuerbeständig nach British Standard No. 476—1932
SECULATE ist dauerhaft und weitgehend wetterfest
SECULATE ist schlagfest und waschbar
SECULATE ist widerstandsfähig gegen Pilze, Moder und Schimmel
SECULATE haftet gut auch auf alkalischen Wänden
SECULATE ist schalldämpfend und leicht im Gewicht

Verlangen Sie unseren ausführlichen Prospekt und unsere Preisofferte

SECULATE

ist ein weiteres Beispiel unserer führenden Stellung in der Farben- und Lackbranche. Für Ihre Probleme zu

KURT VOGELSANG AG. SCHWERZENBACH-ZÜRICH

Nitro- und Kunstharzlacke — Wandbeläge — Rostschutz — Holzkonservierung — Brandschutz — Haushaltsfarben — Entdröhnungsmittel — Techn. und farbenharmonische Beratung bei Renovationen und Neubauten — Erstellung und Modernisierung von Spritzanlagen und Einbrennöfen — Automatische, elektrostatische Spritzapparaturen

Postadresse: Postfach Schwerzenbach Post-Konto VIII 37 315 Grossist Nr. 911 241 Telefon (051) 95 31 81 (4 Linien)

Muster-Zimmer und Bureau Zürich: Paradeplatz 3 / Tiefenhöfe 10

Ausstellungen: Schweiz, Baumuster-Zentrale, Talstrasse 9, Zürich, und «Vogelsangs fahrende Baumuster-Schau»



Flumser Steinwolle

Neuheit!

für billigere Wärme-Isolation



Wärmeleitzahl 0,035
 nur 3 kg per m²;
 bequeme Schüttung
 handliche 10 kg-Säcke
 Flumser Steinwolle sticht nicht

Prospekt und Muster unverbindlich

Schmelzwerk Sperry, Flums Tel. (085) 8 31 48

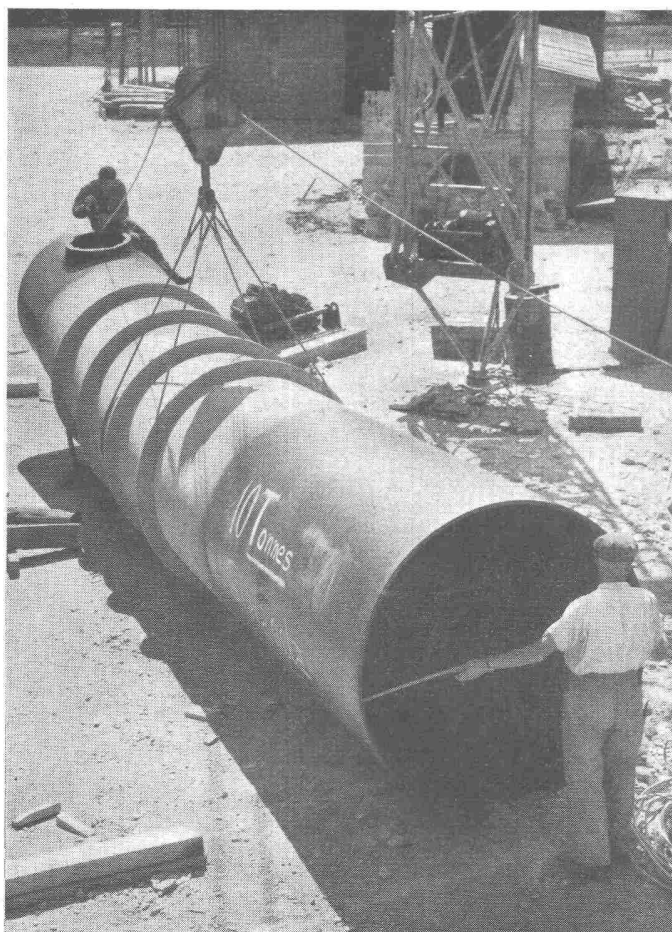

Photo O. RUPPEN, Sion

- Conduites forcées
- Ponts-Roulants
- Charpentes
- Chaudronnerie
- Mécanique
- Serrurerie

CONDUITE FORCEE DE St. LEONARD. TUYAU
 COUDE AVEC CERCLES D'ANCRAGE ET TROU
 D'HOMME SYSTEME GIOVANOLA

GIOVANOLA MONTHÉY



Sicherungselemente Type AB

15 A 250 V 1-2-pol.

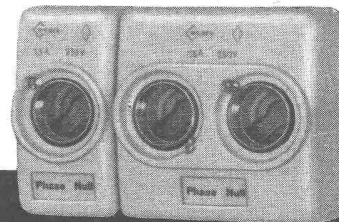

25 A 500 V 1-2-3-pol.

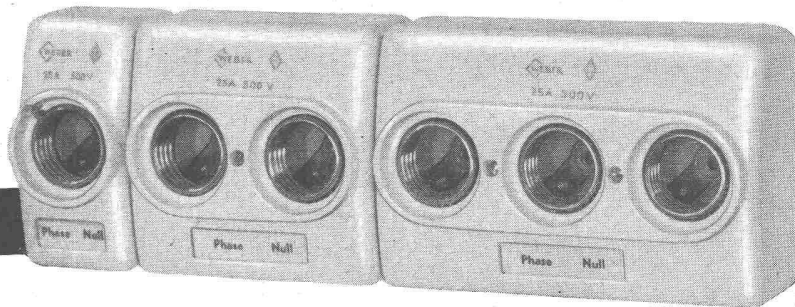

Gut präsentierende Installationen erreichen Sie am besten mit den neuen WEBER-Aufbau-Sicherungselementen Typen AB. Kleinste Abmessungen, form-schöne Gestaltung, robuste Konstruktion.

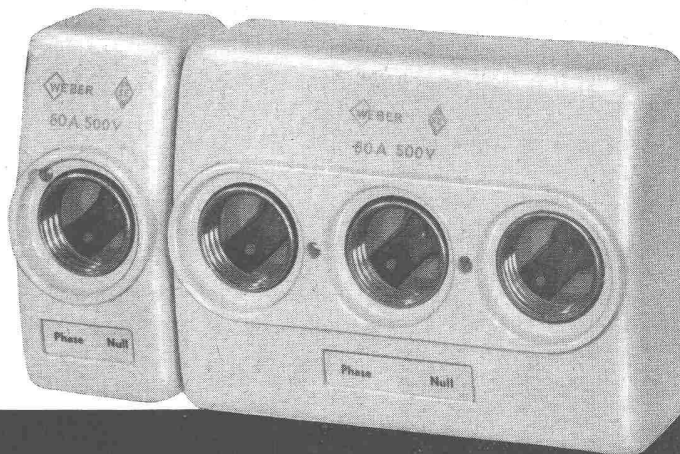

60 A 500 V 1-3-pol.

Achten Sie auf die neuartigen Federbüchsenklemmen mit der dauernd sicheren Kontaktgabe, den verriegelungssicheren Nulleitertrenner mit nur einer Betätigungsschraube.

Die Montage ist einfach und zeitsparend dank den anschlussbereiten offenen Federbüchsenklemmen. Alle Leiteranschlüsse sind gut zugänglich. Nützen Sie diese Vorteile aus und verwenden Sie für Ihre Installationen stets die kleinen Sicherungselemente Typen AB.

100 A 500 V 1-pol.

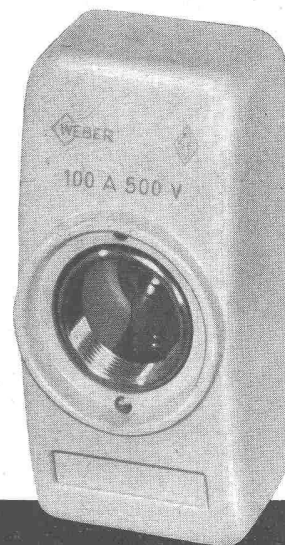

WEBER AG • EMMENBRÜCKE (SCHWEIZ) • TEL. (041) 5 22 44

Fabrik elektrotechnischer Artikel und Apparate

ACROW
BANGERTER LYSS

ACROW
BANGERTER LYSS

ACROW
BANGERTER LYSS

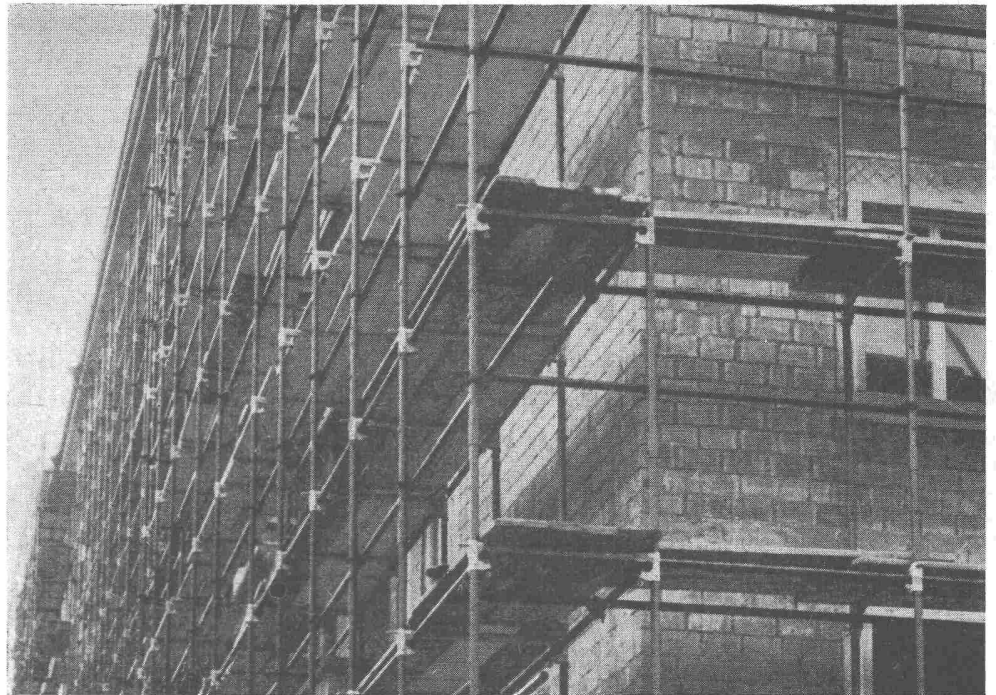

Das ACROW «H»-Rahmengerüst - das wirklich rentable Rohrgerüst

Verlangen Sie unverbindlich Vertreterbesuch
Prospekte - Kostenvoranschläge - Miete - Kauf

A. BANGERTER & CIE AG LYSS ☎ 032 84123
Abteilung für Bauwerkzeuge Cementwaren und Bausteinwerke

Förderanlagen

Kratzer ● Schlepper ● Förderschnecken ● Schüttel-
rinnen ● Propellerrinnen ● Bandförderer ● Schaukel-
förderer ● Rollenbahnen ● Becherelevatoren ● Kübel-
förderer ● Entladeelevatoren ● Schaukelevatoren



Auf Wunsch
ausführliche Offerte
oder Vertreterbesuch!

OEHLER AARAU

EISEN- UND STAHLWERKE OEHLER & CO. AG, AARAU

TEL. (064) 2 25 22





Die witterungsabhängige automatische Zentralheizungs-Regulierung

VORTEILE

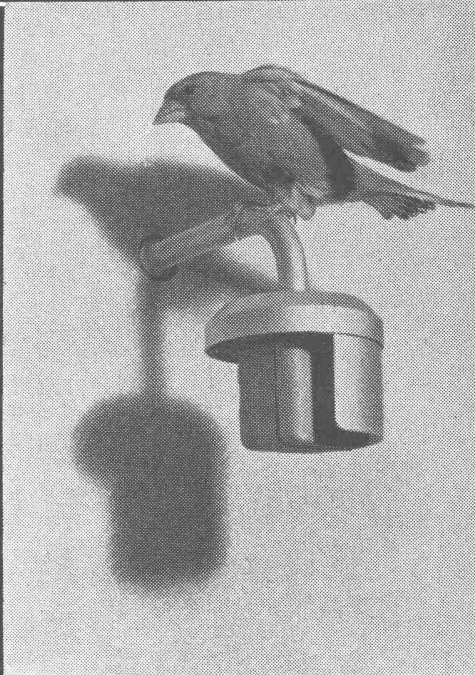
- Hält eine gleichmäßige Raumtemperatur, unabhängig von der Witterung, der Außentemperatur, dem Windeinfluß, der Sonneneinstrahlung etc.
- Der Außenfühler zeichnet sich durch kleine Abmessungen und gediegene Form aus. Er besitzt einen einstellbaren Sonnenschutz.
- Der Anlegefühler kann ohne Unterbrechung der Heizung montiert werden.
- Einfache elektrische Zuleitung (Schwachstrom).
- Einfachheit in der Wahl der gewünschten Heizprogramme durch Einknopfbedienung.
- Größte Betriebssicherheit.
- Amortisierung der Anlage in kurzer Zeit! Brennstoffeinsparung von 10–15 Prozent.

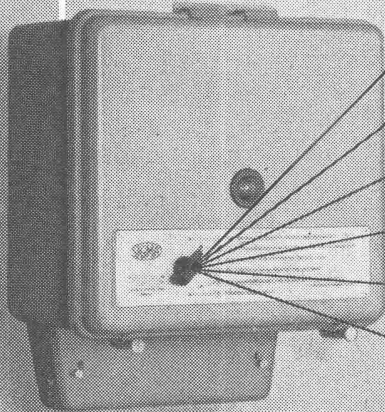

Ein LG-Produkt



WAHLPROGRAMM

- ① Raumtemperatur tagsüber normal, nachts reduziert.
- ② Raumtemperatur tagsüber normal, nachts Heizung abgestellt.
- ③ Reduzierte Raumtemperatur für Tag und Nacht.
- ④ Normale Raumtemperatur für Tag und Nacht.
- ⑤ Heizwassertemperatur am Kesselthermostat einstellen.
- ⑥ Heizung ausgeschaltet.

In 2884

LANDIS & GYR AG. ZUG

Das zuverlässige Herz

für Elektromobile, Hubstapler, Schlepper, Kräne und Elektrolokomotiven und zur Beleuchtung von Bahnen und Schiffen ist die betriebssichere OERLIKON-Batterie. Seit über 60 Jahren bewährt, im ganzen Land geschätzt.

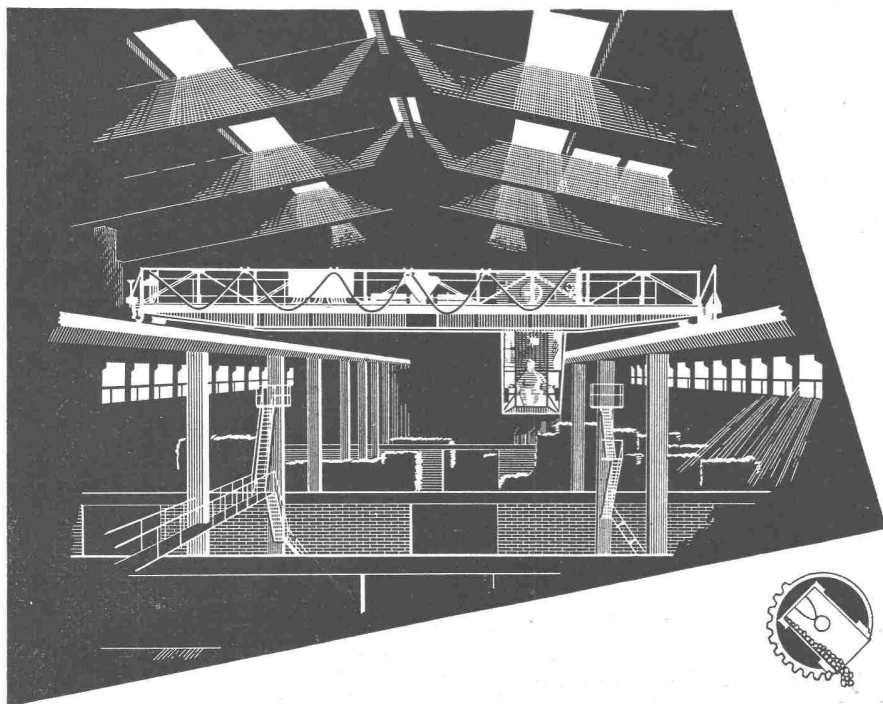

Schweiz. Reederei Basel
 Laufkran im Umschlaghof
 Tragkraft 3000 kg
 Spannweite 15 m
 Schützensteuerung
 Katzfahren : 40 m / min
 Kranfahren : Umlauf - Ge-
 triebe 70-205-275 m/min
 Hubwerk : 15-60 m / min



HÜBSCHER + CO./SCHAFFHAUSEN
 MASCHINEN- UND STAHLBAU

EBNATSTRASSE 131 TEL. (053) 5 35 19 / 5 53 42

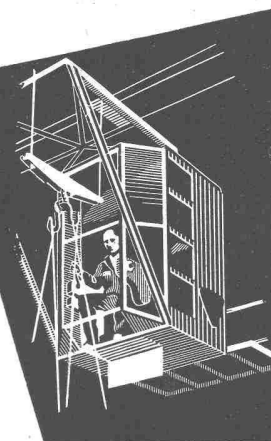



Gewinn: 1 Zimmer
weil



der neuzeitliche Küchenentlüfter rasch und gründlich während dem Kochen die Dämpfe und Gerüche absaugt

So kann die Küche gleichzeitig als Essraum benützt werden. Welch ein Vorteil im Kleinhaushalt! Oder dort, wo sich eine Kochnische im Appartement befindet!

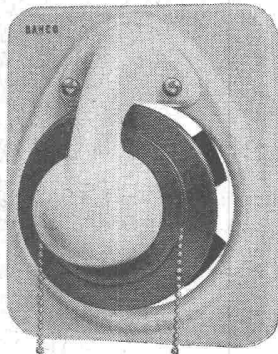

BAHCO, der formschöne schwedische Küchenventilator verhindert fettige Niederschläge in Küche und Wohnung, Kochgeschmack in Haaren und Kleidern, Wärmeverlust im Winter.

BAHCO bringt wesentliche Ersparnisse an Reinigungsarbeit und Unterhaltskosten. Er schafft ideale Arbeits- und Aufenthaltsbedingungen.

Verkaufspreise

für Einbau in Aussenmauern mit eingebauter Jalousie Fr. 186.—
für Einbau in Luftschächte ohne Jalousie . . . Fr. 166.—

Verlangen Sie ausführliche Prospekte durch die Generalvertretung:

WALTER WIDMANN AG., ZÜRICH 1

Löwenstrasse 20 Telephon (051) 27 39 96

Explosionssichere Leuchten gemäß SEV

für erhöhte Sicherheit, Zündgruppen A-D

Verwendung: in allen explosionsgefährlichen Gasen und Dämpfen, inkl. Schwefelkohlenstoff

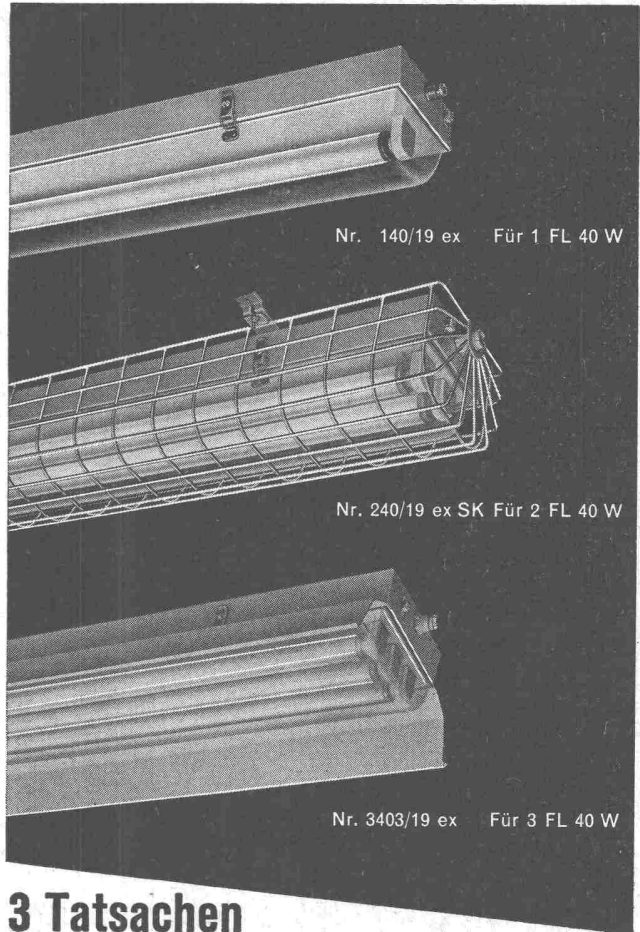

Nr. 140/19 ex Für 1 FL 40 W

Nr. 240/19 ex SK Für 2 FL 40 W

Nr. 3403/19 ex Für 3 FL 40 W

3 Tatsachen sind für Sie entscheidend:

1. Unsere 3 Ex-Leuchten-Typen haben am 27. 7. 1955 die SEV-Prüfung auf Grund der im 4. Entwurf nochmals verschärften Vorschriften über explosionssicheres Material bestanden.
2. Unsere Leuchten sind universal verwendbar und ermöglichen in jedem Fall eine auch lichttechnisch einwandfreie Lösung.
3. Unsere Preise sind vernünftig. Elektrofachgeschäfte und Firmen mit eigener Installations-Konzession erhalten hierauf den normalen Rabatt.
Verlangen Sie unseren Sonderprospekt
Ex e D

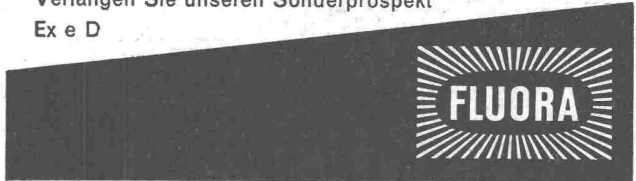

Spezialfabrik für Fluoreszenzlampen-Beleuchtungskörper
Herisau, Tel. (071) 5 23 63/64

Der Holzschutz ist kein Firlefanz,
denn ARBEZOL hat Wirksubstanz!



A. BENZ & CIE Holzkonservierung Zürich 2/38 Renggerstrasse 56 Telefon (051) 45 34 34

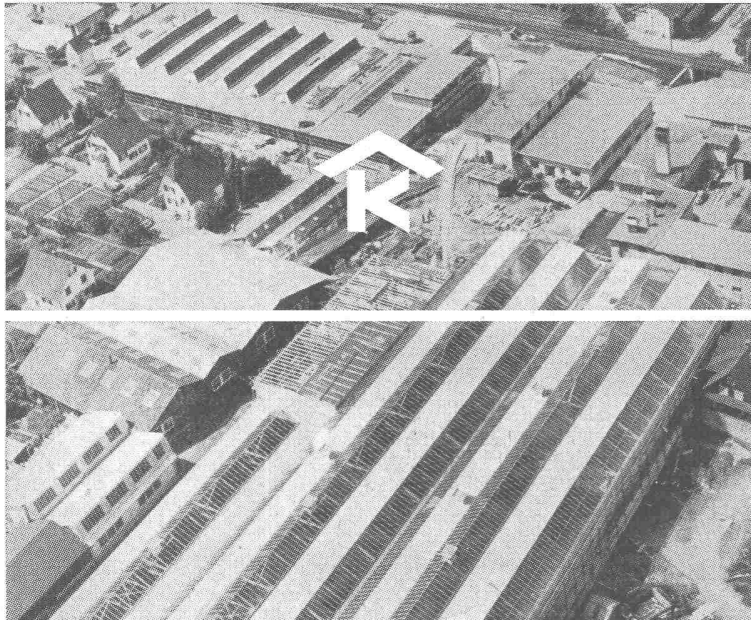

KULLY GLASDÄCHER

Kittlose Oberlichter
für Shed- Sattel- und Pultdächer

Parallelöffnende Ventilations-
flügel «AIREX»

A. Kully A. G. Glasdachwerke Olten

GARDY

für die Architektur von heute



GARDY S. A. GENÈVE

Der neue Schalter
mit Federbefestigung
erfordert keine
Einstellarbeit mehr!



ELEKTRO-MATERIAL AG

Generalvertretung
Zürich Genf
Basel Lausanne
Bern Lugano

BRIGATEX



Sofort
und ohne
Pressdruck ab-
bindender Kaltleim
für Holzfaserplatten (Pava-
tex, Grisotex usw.), Linoleum
und für Kunstharzplatten
(Textolite, Formica, Kellco usw.)

*Verlangen Sie die Vorführung
durch unsern technisch. Dienst*

DR. M. EBNÖTHER

NEBIKON / LU TELEPHON
062/9 53 17

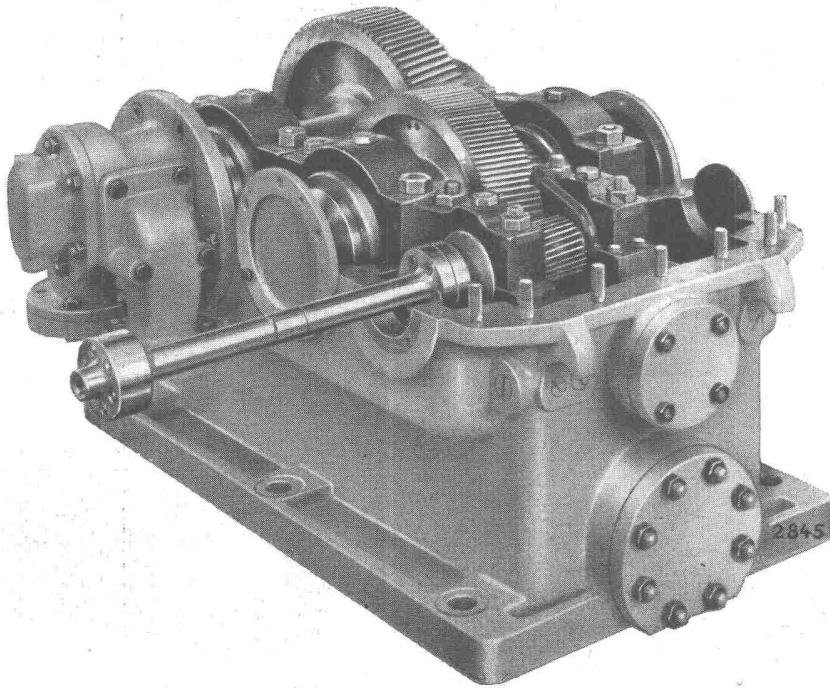

MAAG-GETRIEBE

für alle Industriezweige.

Die rationelle Fabrikation erlaubt uns auch,

KLEINSTE GETRIEBE

in kürzester Frist und erstklassiger Ausführung zu liefern.

Zweistufiges MAAG-Erhöungsgetriebe zwischen Elektromotor und Kompressor, zur Uebertragung von 1300 PS bei 2600/35 155 U/min. Max. Umfangsgeschwindigkeit 152 m/sec. Verzahnungen der Ritzel und Räder im Einsatz gehärtet und geschliffen.

MAAG-ZAHNRÄDER A.-G. ZÜRICH

Der neue Banddosierapparat für mehrere Komponenten

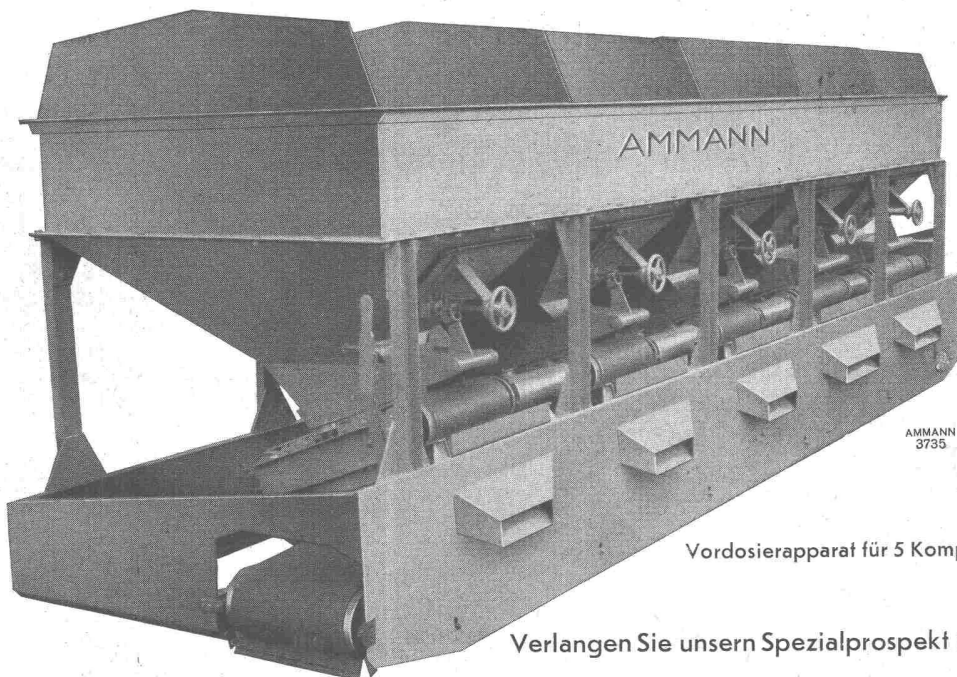

gewährleistet eine sehr genaue Dosierung in Verbindung mit feinsten Reguliermöglichkeit nicht nur der in kontinuierlichem Strom anfallenden Gesamtmenge, sondern auch jeder einzelnen Komponente.

Vordosierapparat für 5 Komponenten; stationäre Ausführung

Verlangen Sie unsern Spezialprospekt mit allen technischen Daten

U. AMMANN

MASCHINENFABRIK AG

Telephon (063) 2 27 02

LANGENTHAL

Wir isolieren

Ihre Präzisionsmaschinen
gegen störende Einflüsse von Erschütterungen

Ihre Hämmer und Pressen
zum Schutze von Maschinen, den betriebseigenen
Bauten und der Umgebung

Triftschall- und Bodenisolationen
durch unsere patentierten Korkaero-Platten

Verlangen Sie kostenfreie Beratung durch

VAPOR AG., ZUG Telephone (042) 4 15 74

Luffhammer
auf abged.
Fundament,
total 230 Tonnen

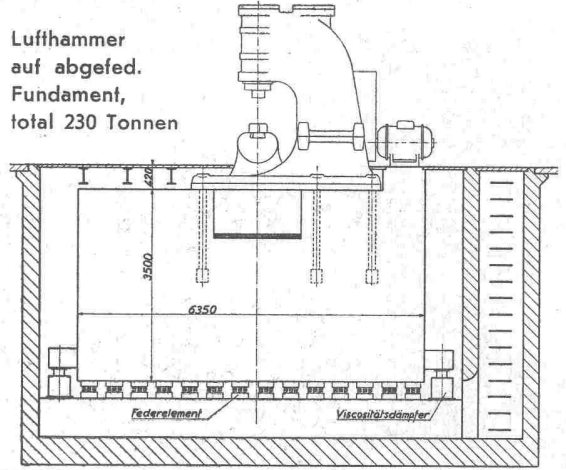

BAUER
Trommel-Motoren
haben Weltruf

MEIER & CO.
Elektromotoren Maschinen und Apparate Niedergösgen (Sol.)
Telefon (064) 31488

WALLISELLEN-ZH TEL. 051/933232

SIEGRIED KELLER CO

Lichtschachtroste
Schuhkratzer - Podeste
Abdeckungen

Sämtliche Gitterrostkonstruktionen
System WEMA

SCHWEIZER BAUBESCHLÄGE

INCA

aus hochwertiger
Neusilber-Legierung

Erstklassige
Vernicklung und
Verchromung

Grosse Dauer-
haftigkeit

Formschöne
Ausführung

INJECTA A:G.
TEUFENTHAL/AARGAU
Tel. (064) 3 82 77