

**Zeitschrift:** Schweizerische Bauzeitung  
**Herausgeber:** Verlags-AG der akademischen technischen Vereine  
**Band:** 75 (1957)  
**Heft:** 9

## Werbung

### Nutzungsbedingungen

Die ETH-Bibliothek ist die Anbieterin der digitalisierten Zeitschriften. Sie besitzt keine Urheberrechte an den Zeitschriften und ist nicht verantwortlich für deren Inhalte. Die Rechte liegen in der Regel bei den Herausgebern beziehungsweise den externen Rechteinhabern. [Siehe Rechtliche Hinweise.](#)

### Conditions d'utilisation

L'ETH Library est le fournisseur des revues numérisées. Elle ne détient aucun droit d'auteur sur les revues et n'est pas responsable de leur contenu. En règle générale, les droits sont détenus par les éditeurs ou les détenteurs de droits externes. [Voir Informations légales.](#)

### Terms of use

The ETH Library is the provider of the digitised journals. It does not own any copyrights to the journals and is not responsible for their content. The rights usually lie with the publishers or the external rights holders. [See Legal notice.](#)

**Download PDF:** 15.03.2025

**ETH-Bibliothek Zürich, E-Periodica, <https://www.e-periodica.ch>**

# SCHWEIZERISCHE BAUZEITUNG

WOCHENSCHRIFT FÜR ARCHITEKTUR / INGENIEURWESEN / MASCHINENTECHNIK

REVUE POLYTECHNIQUE SUISSE

ORGAN DES S. I. A. SCHWEIZERISCHER INGENIEUR- UND ARCHITEKTEN-VEREIN  
UND DER G. E. P. GESELLSCHAFT EHEMAL. STUDIERENDER DER EIDG. TECHN. HOCHSCHULE  
GEGRÜNDET 1883 VON ING. A. WALDNER / HERAUSGEGEBEN VON ING. W. JEGHER

*Fenster*

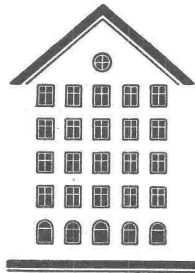

*Kiefer Zürich*



ING. MAX GREUTER & CIE. ZÜRICH 7  
INJEKTIONS- UND GUNIT-ARBEITEN TIEFBOHRUNGEN

**BERCHTOLD & Co.**  
HEIZUNG · LÜFTUNG  
WARMWASSER  
**THALWIL**

**INDUSTRIE-  
HEIZUNG**  
HEISSWASSER  
STATT DAMPF

Telephon  
051/92 05 01

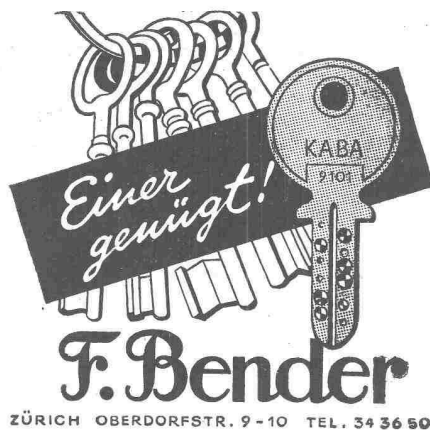

ZÜRICH OBERDORFSTR. 9-10 TEL. 34 36 50

## Verlag

W. Jegher & A. Ostertag, Dianastrasse 5,  
Zürich / Tel. 23 45 07 / Postcheck VIII 6110  
Postadresse:  
Schweiz. Bauzeitung, Postfach Zürich 39

## Bezugspreise

Einzelheft Fr. 1.65 — Abonnements:

| 12 Monate |         | 6 Monate |         | 3 Monate |         |
|-----------|---------|----------|---------|----------|---------|
| Schweiz   | Ausland | Schweiz  | Ausland | Schweiz  | Ausland |
| 66.—      | 72.—    | 33.—     | 36.—    | 16.50    | 18.—    |

Für Mitglieder des S. I. A., der GEP und des Schweiz. Technischen Verbandes sowie für Studierende der ETH und der EPUL ermässigte Preiskategorien nach Tarif.

## Anzeigenverwaltung

Mosse-Annoncen AG., Zürich, Limmat-  
quai 94 / Tel. 32 68 17 / Postcheck VIII 1027

## INHALT

|   |      |
|---|------|
| Ankerung im Tunnelbau. Von <i>L. v. Rabcewicz</i> . . . . .                           | 123* |
| Probleme des Technisch-Schaffenden von heute. Von <i>A. Ostertag</i> . . . . .        | 131  |
| Betrachtungen um den Standort des heutigen Architekten. Von <i>M. Pauli</i> . . . . . | 133  |

## MITTEILUNGEN

|  |      |
|--|------|
| Ueber die Zerstörungskraft von Lawinen . . . . .   | 135* |
| Gebirgswasserfassungen. Mathematische Theorie, Laboratoriumsversuche und Messungen in der Natur über den Seegang. Heizkörper-Reguliertventile aus Kunststoff. Persönliches. Probleme des Technisch-Schaffenden von heute . . . . . | 136  |

## BUCHBESPRECHUNGEN

|   |     |
|---|-----|
| Büro- und Verwaltungsgebäude, von <i>K. Hoffmann</i> . Bulletin CERES de l'Université de Liège, von <i>F. Campus</i> und <i>Ch. Massonnet</i> . . . . .   | 136 |
| Legons sur la résistance des matériaux, par <i>E. Dreyfuss</i> . Grundlagen der technischen Hydromechanik, von <i>P. Böss</i> . Handbuch der Kältetechnik, von <i>R. Plank</i> . Handbuch der Laplace-Transformation, von <i>G. Doetsch</i> . . . . . | 137 |
| Baufachbücher, Neuereinschnungen . . . . .  | 138 |

## WETTBEWERBE

|   |     |
|---|-----|
| Ueberbauung des Schwabgutes in Bern-Bümpliz . . . . . | 138 |
|---|-----|

## MITTEILUNGEN AUS DEM S. I. A.

|   |     |
|---|-----|
| Zürcher Ingenieur- und Architekten-Verein . . . . . | 138 |
|---|-----|

## ANKÜNDIGUNGEN

|   |     |
|---|-----|
| Deutsche Industrie-Messe Hannover 1957. Fahrzeugtechnische Tagung, Nürnberg 1957. Wasserchemie-Tagung in Goslar, 1957. Vorträge . . . . . | 138 |
|---|-----|

# Wie ein Herz...

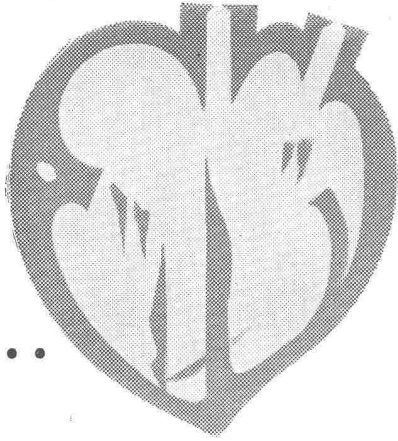

das überbeansprucht wird, schneller verbraucht ist, hat ein Vorschaltgerät in *Fluoreszenzröhren-Beleuchtungsanlagen* bei hoher Betriebstemperatur eine kürzere Lebensdauer. *KNOBEL-VACO-Vorschaltgeräte* arbeiten mit niedrigen Betriebstemperaturen. Sie besitzen daher eine gesteigerte Lebensdauer.

*Jede Fluoreszenzröhre benötigt ein Vorschaltgerät. Es ist — von aussen unsichtbar — in den Beleuchtungskörper eingebaut.* Dringen Sie daher beim Kauf von Beleuchtungskörpern darauf, dass diese mit dem sicher und brummfrei funktionierenden *KNOBEL-VACO-Vorschaltgerät* ausgerüstet sind.

**KNOBEL  ENNENDA**

Grösste und älteste Vorschaltgerätefabrik der Schweiz  
Vertreten durch: Ernst Scherer, Freudenbergstr. 59, Zürich 7,  
Telephon 051 / 24 33 85

Auch das *Knobel-Perfektstart-Gerät* ist ein *VACO-Gerät*. Es besitzt hervorragende Zündigenschaften.

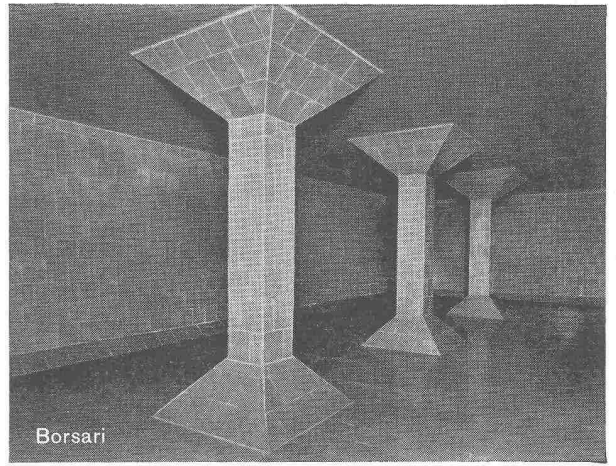

## **BORSARI** **HEIZÖL- u. BENZIN-TANKS**

aus Eisenbeton mit Plattenauskleidung

für jeden Bedarf

50 Jahre Erfahrung

**Erstklassige Referenzen**

Keine Korrosion

Kein Unterhalt

**BORSARI & CO., Zollikon - Zürich**

Telephon (051) 24 96 18

Gegründet 1873

**perfecta** Umwälzpumpen  
für Zentralheizungen



**K. RÜTSCHI PUMPENBAU BRUGG**

BRUGG SCHWEIZ TELEPHON (056) 413 31

Drei exklusive Vorteile, die Ihnen nur die PERFECTA bietet:

### **Die «gute Form»**

das Kennzeichen der modernen PERFECTA-Pumpe

### **Robuste beidseitige Lagerung**

des schweren Rotors bürgt für geräuschlosen Gang und lange Lebensdauer

### **Schauglas**

für einfachste Lauf- und Drehrichtungs-kontrolle

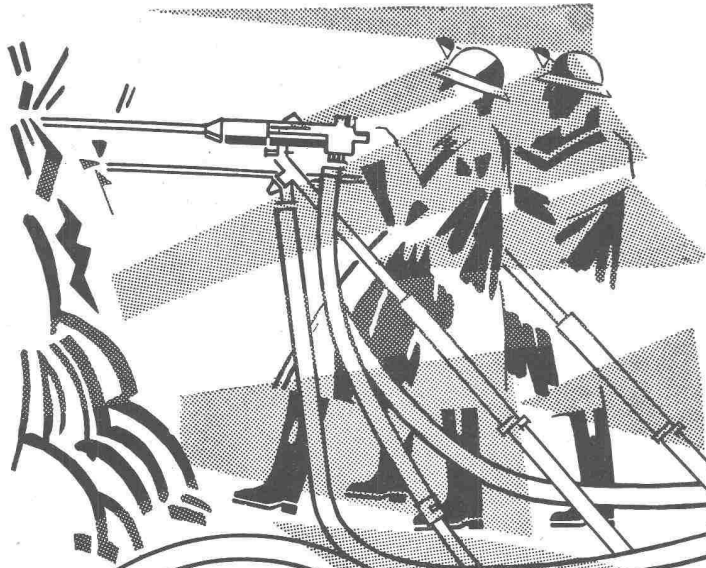

**Bewährte  
Stollenbau-Geräte  
von Weltruf  
garantieren Ihnen  
den Erfolg**

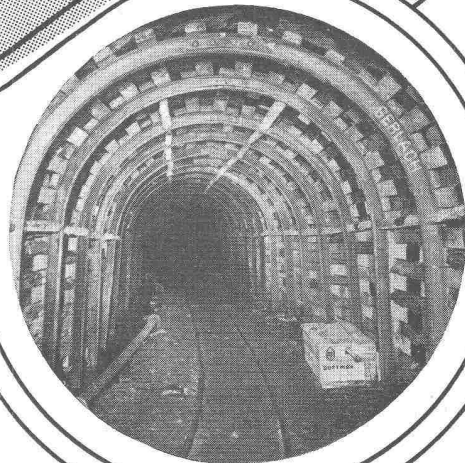
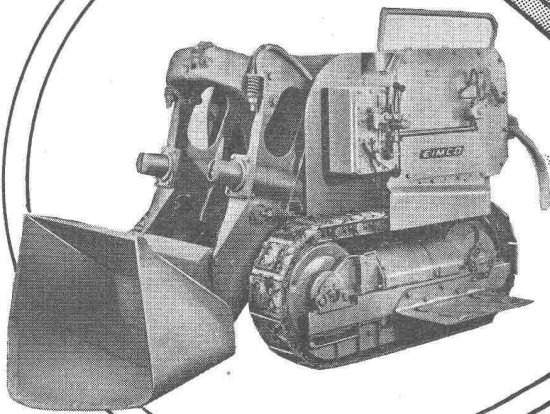
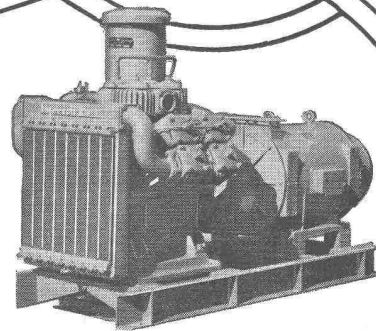
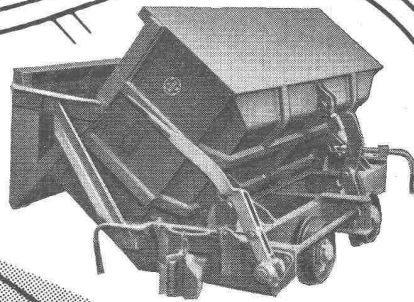
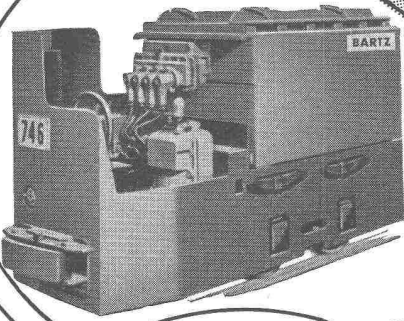

**Robert Aebi & Cie AG SA Zürich**

**VENTILATOR AG  
STÄFA**

Spezialisiert seit 1890  
Tel. (051) 930136



**Hydro-Venti-Farbspritzkabinen**

Verlangen Sie  
Spezialprospekt Nr. 914  
Stäfa baut auch Klima-Anlagen,  
lufttechnische Anlagen, Elektrofilter

# Stollenlokomotiven



Schweizerische Industrie-Gesellschaft Neuhausen am Rheinfall Telefon 053 5 34 31

*Regulierbares Licht mit  
Roll- und Raff-Lamellenstoren*

# Solomatic

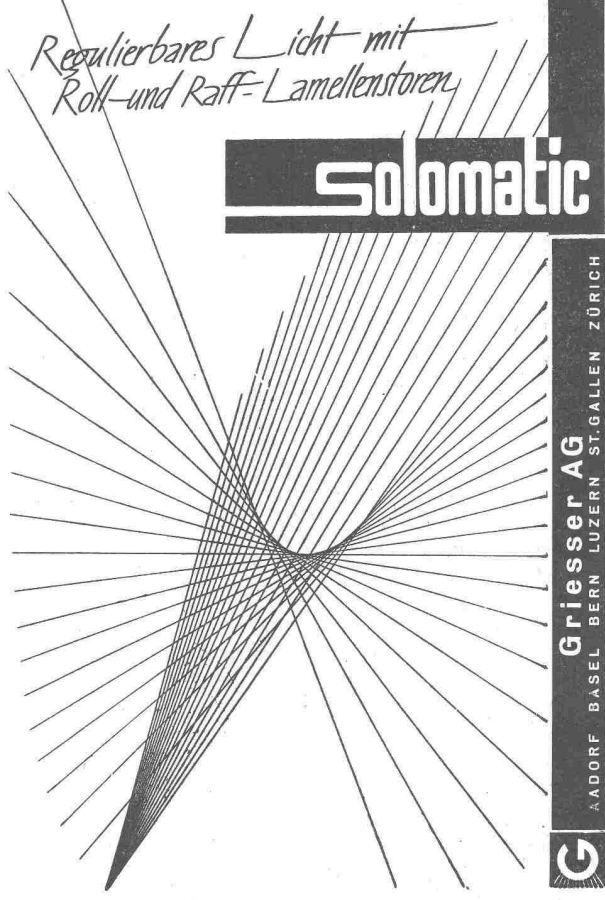

**Griesser AG**  
AADORF · BASEL · BERN · LUZERN · ST. GALLEN · ZÜRICH

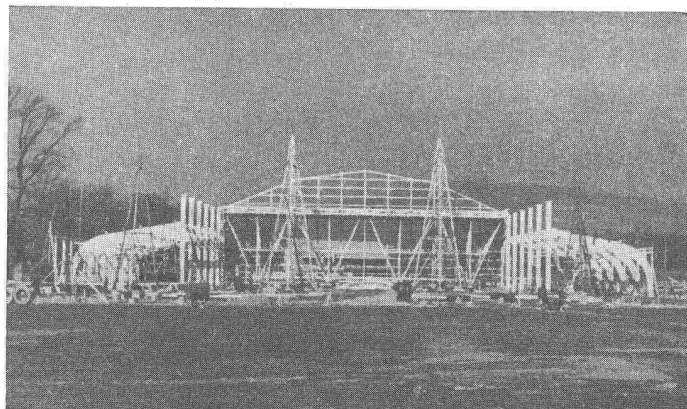

Festhalle Bern

# GEIGER & CIE BERN

Elisabethenstrasse 11

Telephon (031) 8 92 11

## INGENIEURBÜRO FÜR HOLZBAU

ENTWURF STATISCHE BERECHNUNG  
KONSTRUKTIONSPLÄNE

**AUSFÜHRUNG**

**HETZER-LIEFERUNG-RINGDÜBEL**

# Toussaint-Heintzmann



Stollen-Ausbau

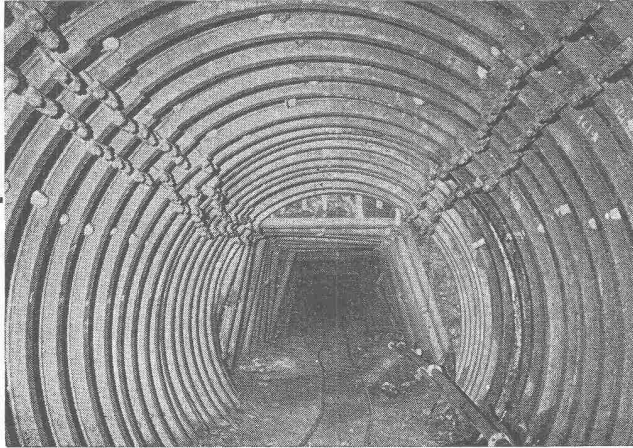

TH-Bögen werden seit Jahren auf schweizerischen Baustellen eingesetzt. Je nach Gebirgsdruck und Lagerung des Gesteins im Stollen können Bögen und Ringe mit nachgiebiger oder starrer Verbindung eingesetzt werden. Der Einbau von TH-Profilen ist sehr einfach und wirtschaftlich dank der rasch montierbaren Verbindungen. Die Firma Stahlschweisswerk **WARTMANN AG.**, Oberbipp, stellt die TH-Bögen in der Schweiz her. Ständiges Lager an Profimaterial, daher kurze Liefertermine.

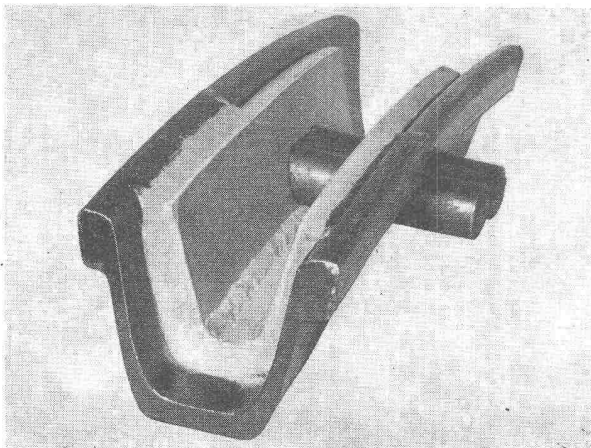
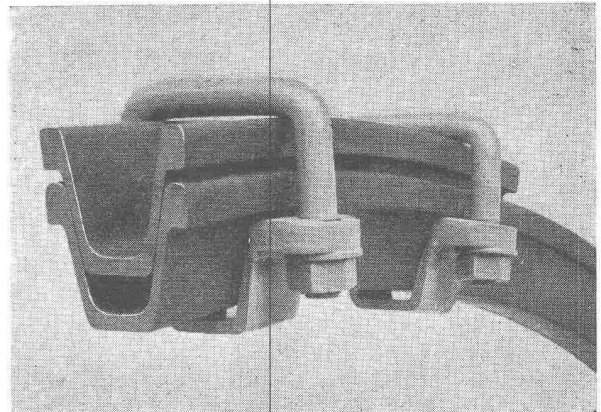

**S. A. POUR LA VENTE DE  
MACHINES D'ENTREPRISES**

**MONTREUX**  
(021) 6 50 61/62

**CHUR**  
(081) 2 05 05



**Panzerschränke**  
schweissbrennsicher  
**Kassenschränke**  
feuer- und diebessicher  
**Tresoranlagen**  
**Schalteranlagen**  
**Stahlmöbel**  
**Planschränke**  
**KABA-Zylinder-**  
**Sicherheitsschlösser**

Bauer AG., Zürich 6/35  
Nordstrasse 25, Telefon 28 40 03

**BAUER AG**

# RADICON

Das Radicon-Schneckengetriebe steuert alle möglichen Industrie-Maschinen

Höhere Leistung      lange Lebensdauer  
wenig Platzbedarf    minimale Wartung  
absolute Sicherheit

In aller Welt bewährt und besonders auch dort, wo ungünstige Verhältnisse besondere Zuverlässigkeit und Robustheit verlangen.

Einbaufertige Einheiten von 0,03-73 PS und Uebersetzungen von 5:1 bis 60:1 ab Lager Zürich

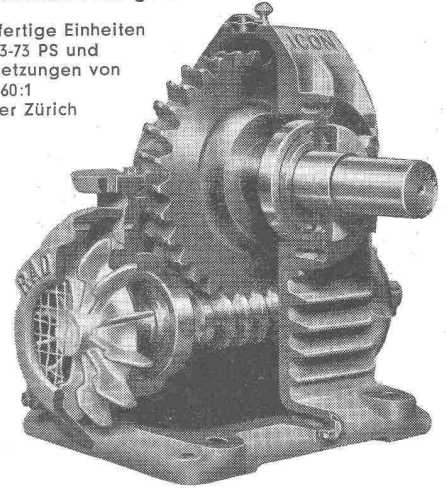

W. Emil Kunz, Zürich 27    Gotthardstraße 21  
Tel. 051 / 27 30 57

WALLISELEN-ZH  
TEL. 051/933232

WALLISELEN-ZH

SIEGFRIED  
**Keller**  
CO

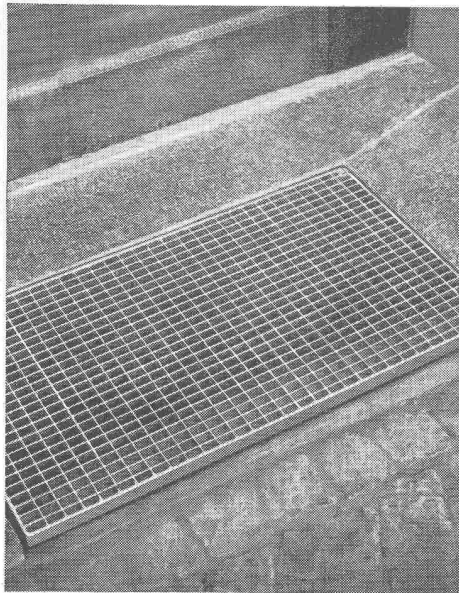

### Schuhkratzroste

Podeste - Abdeckungen - Laufstege

Sämtliche Gitterrostkonstruktionen

System WEMA

Waggonbau **STAHLBAU** Apparatebau Kesselschmiede

Stahlhochbau      Hallen  
Masten und Türme

Stahlwasserbau

Brücken

Förderanlagen

Hebezeuge

Drehscheiben    Schiebebühnen

Aktiengesellschaft

**JOSEF MEYER**

Eisen- und Waggonbau

RHEINFELDEN Tel. (061) 88 12 41

# SPRITZBETON

NEUE LEISTUNGS-ERGEBNISSE DER SPRIBAG-MASCHINE

WIR SIND NUN IN DER LAGE, **SPRITZBETON**

MIT NORMALEM **BETONKIES**

DAS HEISST MIT EINER

**KORNGRÖSSE** VON **0-30 mm**

UND MIT EINER GARANTIERTEN

**STUNDENLEISTUNG** VON **6 m<sup>3</sup>**

ZU VERARBEITEN.

UNSERE MASCHINE KANN NUN AUCH ZUGLEICH ALS

**BETONFÖRDERMASCHINE** FÜR  
**SCHALBETON** VERWENDET WERDEN.

FÜR GUNIT UND SPRITZBETON STEHEN  
45 MASCHINEN ZUR VERFÜGUNG

# SPRIBAG

Die Spezialfirma für Spritzbeton, Gunit  
und P E R F O - Bolzenbefestigungen

**SPRITZBAU AG WIDEN (AG)**

Büro: Zürich 3 Werdstrasse 128

Telephon (051) 35 14 77



Selbstansaugende ventillose  
**Baupumpen**

System «Lauchener»

Saughöhe bis 9 m

Auch mittelweise

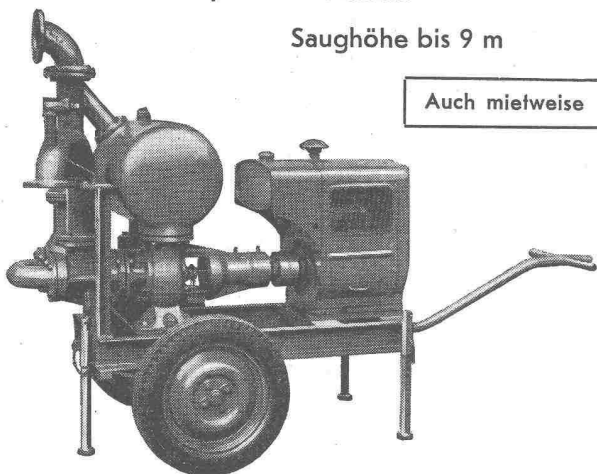

Leistungen 1—5000 l/sek. Kein Bodenventil. Keine Klappe im Saugstutzen. Keine Hilfs-Vakuum-Pumpe. Jederzeitiges automatisches Ansaugen auch nach Lufteintritt im Saugrohr. Keine reibenden, sich abnützenden Dichtungsflächen, daher störungsfrei auch bei Schlamm-, Sand- und Kiesförderung.

**Maschinenfabrik a. d. Sihl AG. Zürich**

Gegründet 1871

Telephon (051) 23 35 14



2055

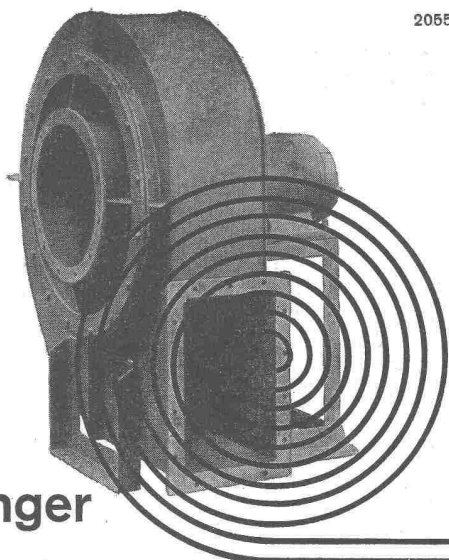

**Meidinger**

Ventilatoren und Elektromotoren

Qualitätsprodukte seit mehr als einem halben Jahrhundert. Anpassung an alle Ansprüche der Technik. Geräuschloser Lauf durch spezielle Ausführung der Flügelräder und sorgfältiges Ausbalancieren der Ventilatorflügel und Motoranker. Behebung der magnetischen Geräusche der Elektromotoren durch Spezialwicklung. Genau passende Ersatzteile jederzeit ab Lager lieferbar.

G. Meidinger & Cie, Basel 4,  
Telefon 061-22 97 65

Merken Sie sich:

**Schreinerarbeiten  
Innenausbau**

durch die leistungsfähige Werkstätte

**HANS FINGER**  
ZÜRICH-ENGE

Grütlistrasse 62 Tel. 23 79 89

**Aufzüge  
Gebauer**

**Zürich**  
Tel. 051-33 21 65  
66 / 67

AMT ZÜRICH  
ZÜRICH

**Die Sonnenstore Schenker gibt  
das Licht auch dem, der Schatten liebt.**

Wie unter Bäumen im Schatten —  
trotz Sommerhitze — dank der soliden,  
farbigen Schenker-Sonnenstore.  
Mit Knickarm, für Hand- oder Motorantrieb  
spielend leicht zu bedienen.  
Verlangen Sie Offerte von Emil Schenker AG  
Storenfabrik, Schönenwerd.

*Schenker* **Storen**

**Storenfabrik  
Emil Schenker AG Schönenwerd  
Telephon (064) 31352**

|                                    |                     |
|------------------------------------|---------------------|
| Zürich, Zähringerstrasse 26        | Tel. (051) 32 65 60 |
| Basel 6, St. Albanthalstrasse 15   | Tel. (061) 22 93 81 |
| Bern, Balderstrasse 26             | Tel. (031) 7 57 80  |
| Luzern, Tribschenstrasse 28        | Tel. (041) 2 98 27  |
| Lausanne, 12 Bis. Pl. St. François | Tel. (021) 23 45 47 |
| Lugano, Lugano-Breganzona          | Tel. (091) 2 22 13  |
| Genf, 12 Rue Louis de Montfalcon   | Tel. (022) 25 37 80 |
| Solothurn                          | Tel. (065) 2 58 11  |

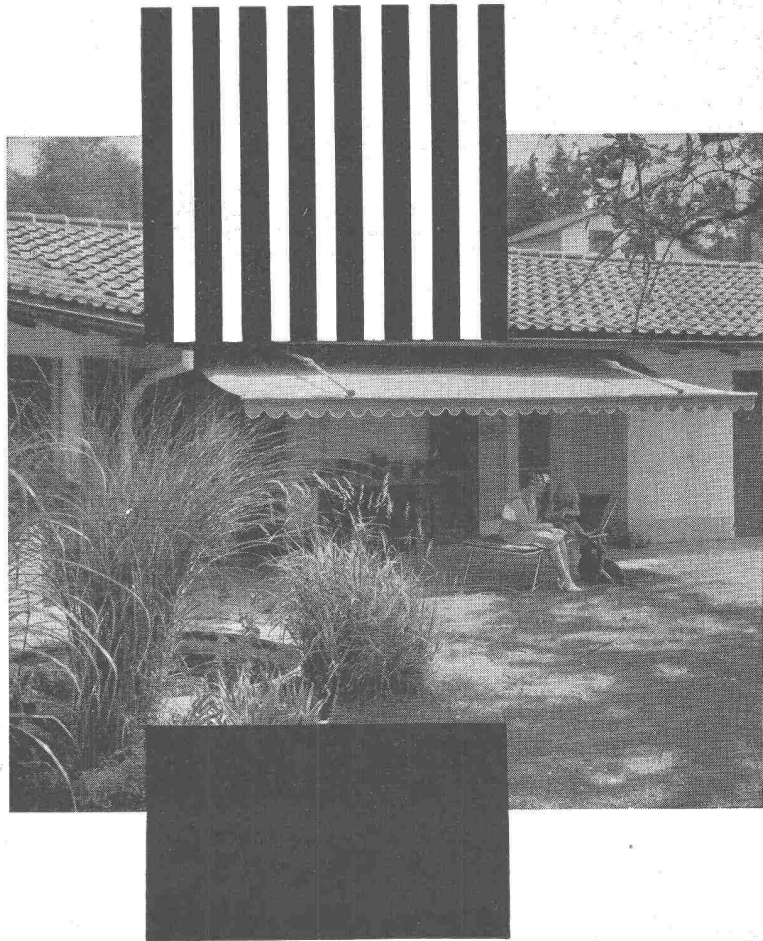

Moderne Schalter und Steckdosen  
der neuen X - Serie

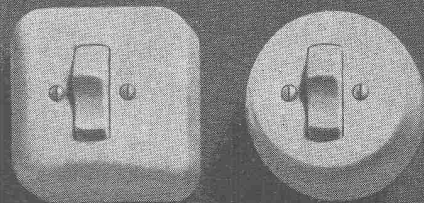
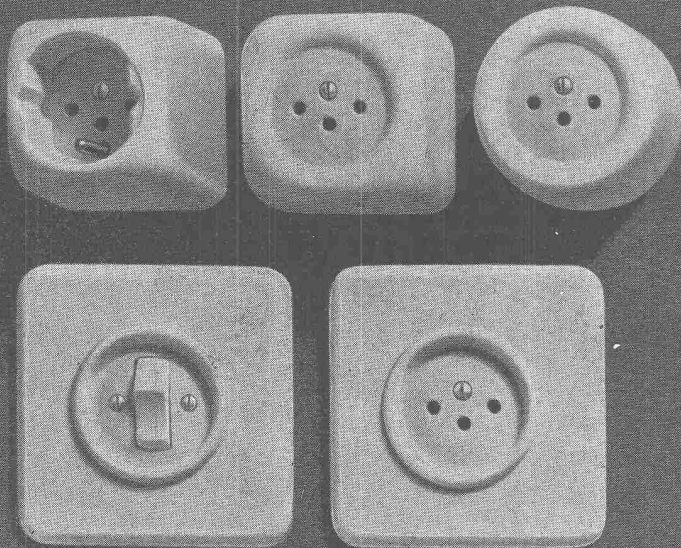

  
**XAMAX**

Zürich 50 - Oerlikon

Tel. (051) 46 64 84

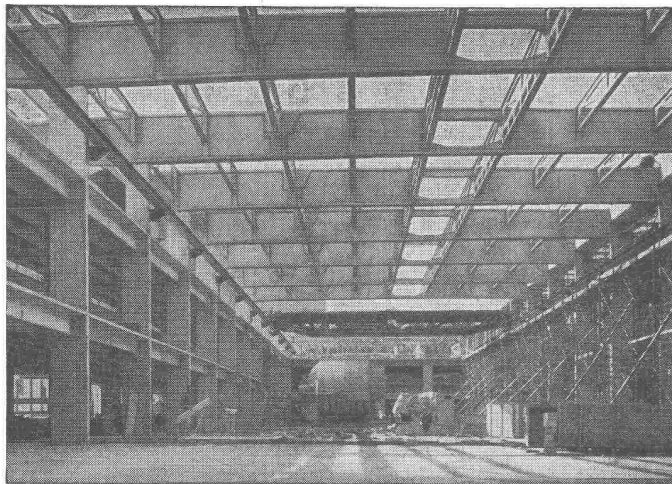

# Vobag

AG. für vorgespannten Beton  
und Zementwarenfabrik

Spezialfirma für hochwertige Betonwaren  
für alle Zwecke

**Adliswil-Zürich - Tel. 91 68 44**

Dachkonstruktion aus vorfabrizierten Betonelementen



Plastische Haus-  
beschriftungen  
Bedruckte Firmatafeln

E. Schellenberg-Neff  
Fehraltorf ZH  
Telefon 051 97 72 12

*Automatische  
Pumpensteuerungen*

mit Kabel  
ohne Kabel  
mit Tonfrequenz

Bevor Sie den Kostenvoranschlag für eine Wasserversorgungsanlage genehmigen, lassen Sie sich unverbindlich durch uns beraten. Es wird zu Ihrem Vorteil sein.

**SAUTER**

FR. SAUTER AG., FABRIK EL. APP., BASEL



Sämtliche Spenglerarbeiten führt gewissenhaft aus

## SPENGLER-GENOSSENSCHAFT ZÜRICH

Zeughausstrasse 43 Gegr. 1907 Telefon 23 07 36

VENTILATIONEN METALLDRÜCKEREI

Als wirkungsvoller  
Schädlingsfresser  
ist ARBEZOL  
bestimmt viel besser!



# ARBEZOL

A. BENZ & CIE Holzkonservierung Zürich 2/38 Renggerstrasse 56 Tel. (051) 45 34 34

## Rascher Abzug der Kochdämpfe . . . .

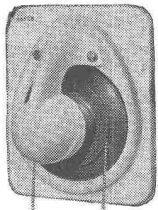

PKE 15

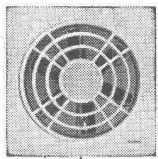

PKG 25

an der Quelle mit den neuen



### Küchen-Ventilatoren.

Zwei formschöne Modelle zu Fr. 186.— und 260.—. Der relativ kleine Anschaffungswert des BAHCO-Ventilators ist rasch wettgemacht durch Reduktion der Reinigungs- und Unterhaltarbeiten (Malen, Weisseln), Verminderung des Wärmeverlustes im Winter, bessere Vermietungsmöglichkeit und **wesentliche Komforterrhöhung**, wie z. B. Verhinderung der lästigen Kochgerüche in den Wohnräumen etc.

Ausführliche Dokumentation durch die Generalvertretung:

## WALTER WIDMANN AG ZÜRICH 1

Löwenstrasse 20, Telefon (051) 27 39 96

## Zerlegbare Bock-Krane

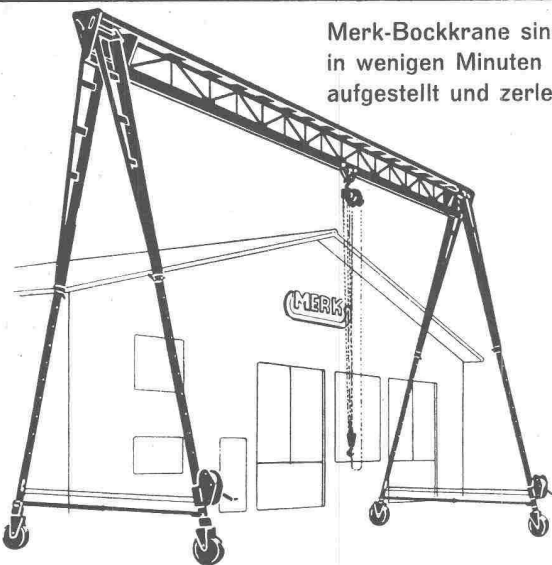

Merk-Bockkrane sind  
in wenigen Minuten  
aufgestellt und zerlegt

Modelle ab 500 kg Tragkraft bis zu den grössten Dimensionen. Praktisches Zubehör: Höhenverstellung, Spannweitenverstellung, Lenkrollen, Gummiräder.

## HANS MERK Fahrzeug- und Kranfabrik DIETIKON-ZÜRICH

Telefon (051) 91 91 21

# ISOSCHAUM

neuezeitlicher, erstklassiger Isolierstoff gegen Kälte, Wärme, Schall.

Wird am Bauwerk oder am Element in Schaumform ein- oder aufgespritzt.

Auskunft, Beratung und Offerte erteilen die Lizenzinhaber.

### Für Baselstadt und Baselland:

Gebrüder Stamm, Baugeschäft Basel  
Telephon Nr. (061) 23 39 90

### Für Kantone Zürich und Schaffhausen:

AG. Heinrich Hatt-Haller, Zürich 1  
Telephon Nr. (051) 23 86 30

### Für Kantone St. Gallen, Graubünden, Thurgau, Glarus und Appenzell:

Gema AG., Apparatebau, St. Gallen  
Telephon Nr. (071) 23 82 55

### Für Kanton Aargau:

Hoch- und Tiefbau AG., Aarau  
Telephon Nr. (064) 2 28 55

### Für Kantone Solothurn und Bern, nördl. der Aare und des Bielersees:

Constantin von Arx AG., Olten  
Telephon Nr. (062) 5 20 64

### Welsche Schweiz:

E. Imhof S. A., Lausanne  
Telephon Nr. (021) 24 27 85

### Fürstentum Liechtenstein:

Gustav Ospelt, Apparatebau, Vaduz  
Telephon Nr. (075) 2 11 55

Gebrüder Frick, Baugeschäft, Schaan  
Telephon Nr. (075) 2 17 45

**Für Metallbaubranche** in den Kantonen Baselstadt, Baselland, Thurgau, St. Gallen, Appenzell, Glarus, Graubünden, Innerschweiz und Tessin:  
Metallbau Koller AG., Basel 15, Holestr. 89  
Telephon (061) 38 29 77

Generalvertreter für die Schweiz:

**Dr. Schröder-Stranz, Laufenburg/Baden (Dld.)**  
Telephon 259



**ALBISWERK  
ZÜRICH A.G.**

## ALBIS-ANLAGEN IM SPITAL



SCHWESTER, BITTE . . . .

Unzählige Dispositionen müssen von Arzt und Schwester täglich getroffen, Aufträge erteilt, Anfragen beantwortet werden. Die modernen ALBIS-Telephon- und Lichtruf-Anlagen erleichtern dem Pflegepersonal seine opfervolle Aufgabe und geben dem Patienten ein erhöhtes Gefühl von Ruhe und Sicherheit.

ALBIS-TR-Empfänger bringen Freude und Abwechslung ins Krankenzimmer. Die formschönen Geräte zeichnen sich durch natürliche Tonwiedergabe aus.

Neueste Forschung, verbunden mit unserer langjährigen Erfahrung in Projekt und Bau von Schwachstrom-Ausrüstungen, bürgen für zeitgemässe Anlagen.

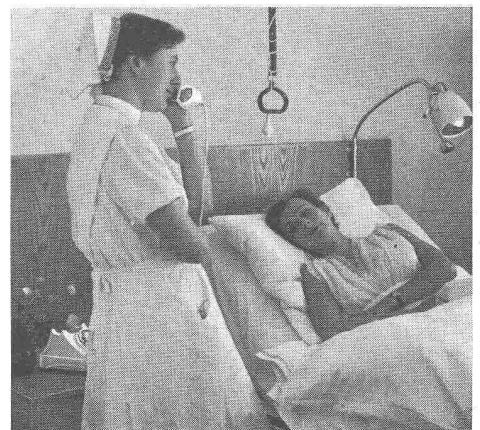
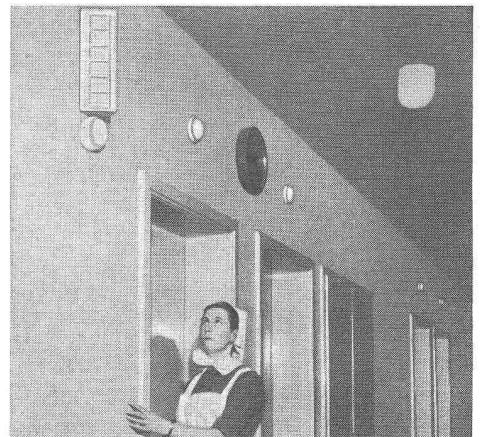
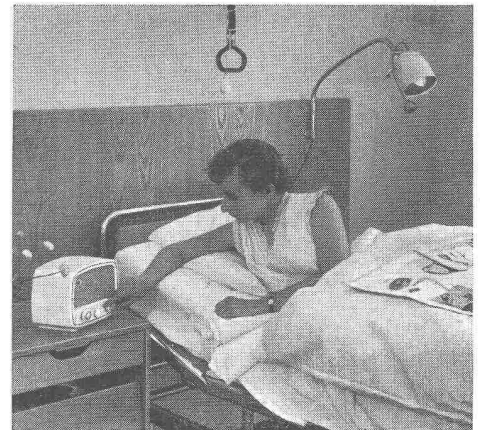

ALBISWERK ZÜRICH AG. ALBISRIEDERSTRASSE 245 ZÜRICH 47  
VERTRETUNGEN IN BERN, LAUSANNE UND ZÜRICH