

**Zeitschrift:** Schweizerische Bauzeitung  
**Herausgeber:** Verlags-AG der akademischen technischen Vereine  
**Band:** 75 (1957)  
**Heft:** 15

## Werbung

### Nutzungsbedingungen

Die ETH-Bibliothek ist die Anbieterin der digitalisierten Zeitschriften. Sie besitzt keine Urheberrechte an den Zeitschriften und ist nicht verantwortlich für deren Inhalte. Die Rechte liegen in der Regel bei den Herausgebern beziehungsweise den externen Rechteinhabern. [Siehe Rechtliche Hinweise.](#)

### Conditions d'utilisation

L'ETH Library est le fournisseur des revues numérisées. Elle ne détient aucun droit d'auteur sur les revues et n'est pas responsable de leur contenu. En règle générale, les droits sont détenus par les éditeurs ou les détenteurs de droits externes. [Voir Informations légales.](#)

### Terms of use

The ETH Library is the provider of the digitised journals. It does not own any copyrights to the journals and is not responsible for their content. The rights usually lie with the publishers or the external rights holders. [See Legal notice.](#)

**Download PDF:** 01.04.2025

**ETH-Bibliothek Zürich, E-Periodica, <https://www.e-periodica.ch>**





**Flumser Steinwolle**  
**MATTEN**

**feuerhemmend**  
**anorganisch**  
**erschütterungsfest**

hochwertige, dauerhafte Wärme- und Schallisolation für schwimmende Böden, Wände, Dächer usw. Preiswert und praktisch.

**Schmelzwerk Spoerry**  
Flums SG Tel. (085) 8 3148

## Ingersoll-Rand

### BOHRHÄMMER

Modelle von 6,3 bis 27 kg Gewicht. Für leichteste und schwerste Bohrarbeiten.

**INGERSOLL-RAND** mit mehr als 80 Jahren Erfahrung im Bau von Pressluftwerkzeugen, die Marke für hohe Ansprüche.

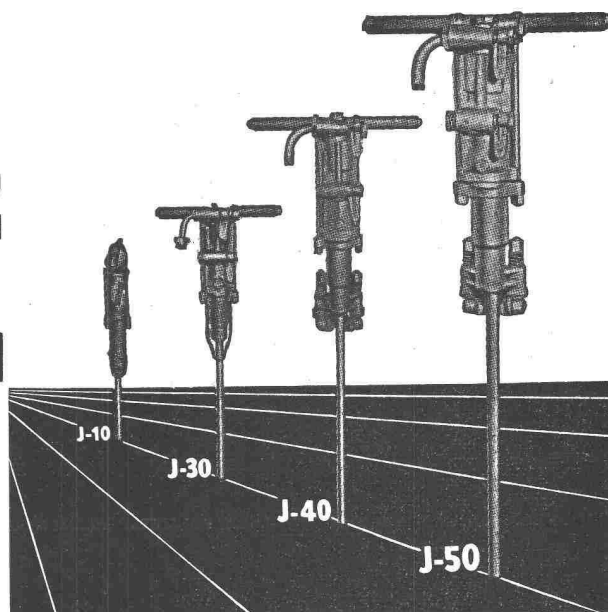

**Robert Aebi & Cie AG Zürich**

Uraniastrasse 31 Tel. (051) 23 17 50

Zweigniederlassungen: Genf, Tel. (022) 8 15 45  
Zollikofen-Bern Telephon (031) 65 01 06



für Elektromobile, Hubstapler, Schlepper, Kräne und Elektrolokomotiven und zur Beleuchtung von Bahnen und Schiffen ist die betriebssichere OERLIKON-Batterie. Seit über 60 Jahren bewährt, im ganzen Land geschätzt.

**GC**

## Schwingflügel-Fenster aus Leichtmetall Geilinger & Co., Winterthur

MUBA 1957, Stand 3134/Halle 8a



## Mehr Arbeitsspiele in der Stunde = grössere Leistung



### mit dem schwedischen Löffelbagger LANDSVERK

Der leistungsfähigste Universalbagger seiner Klasse. Modernste Kontruktion, sorgfältige Fertigung aus bestem schwedischem Material. In allen Verschleissteilen überdimensioniert — Gewähr für geringen Ersatzteilverbrauch und lange Lebensdauer. Im schwersten Betrieb ober- und untertags überlegen wirtschaftlich.

Typ L - 57	500 - 600   Löffelinhalt 19,1 t	auf Raupen
Typ L - 65	650 - 900   Löffelinhalt 27 t	auf Raupen
Typ L - 40 G	400   Löffelinhalt 14 t	auf Pneus
Typ L - 40 H	400   Löffelinhalt 15 t	auf Halbraupen

Einzelne Modelle lieferbar ab Lager Biel.

Verlangen Sie ausführliche Prospekte oder den Besuch eines unserer Spezialisten.

Ausser der hohen Qualität unserer Erzeugnisse schätzen unsere Kunden die weiteren Notz-Sonderleistungen:

Grosses, reichhaltiges Ersatzteillager

rascher, sorgfältiger Service;

besteingerichtete, leistungsfähige Reparaturwerkstätten.



**Notz & Co. AG Abt. Baumaschinen Biel, 032/2 55 22**

**VENTILATOR AG  
STÄFA**

Spezialisiert seit 1890  
Tel. (051) 930136



Halle 7, Stand 1724  
MUBA 1957

# Klima-Anlagen

Verlangen Sie  
Spezialprospekt Nr. 714  
Stäfa baut auch lufttechnische Anlagen,  
Befeuchtungsapparate, Elektrofilter

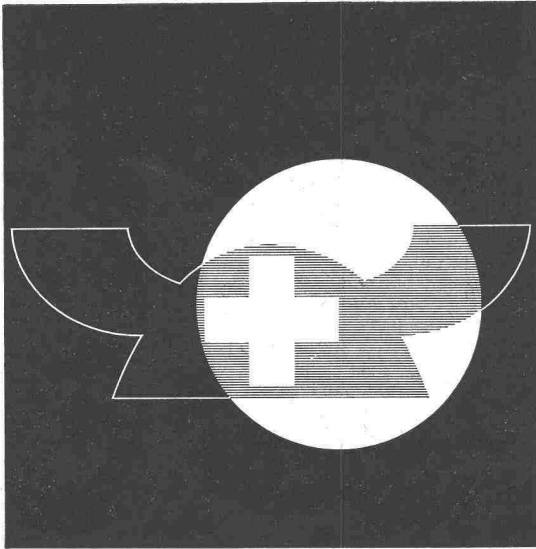

Tageskarten à Fr. 2.50  
am 1., 2., 3. Mai ungültig  
Besondere  
Einkaufertage:  
1., 2., 3. Mai  
Einfache Bahnbillette  
auch für die  
Rückfahrt gültig.  
17 Industriegruppen  
in 21 Hallen

**Schweizer  
Mustermesse  
Basel  
27. April - 7. Mai  
1957**

Wie  
ein  
Herz...

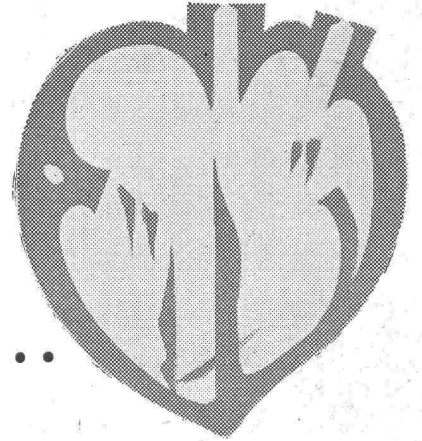

das überbeansprucht wird, schneller verbraucht ist, hat ein Vorschaltgerät in *Fluoreszenzröhren-Beleuchtungsanlagen* bei hoher Betriebstemperatur eine kürzere Lebensdauer. *KNOBEL-VACO-Vorschaltgeräte* arbeiten mit niedrigen Betriebstemperaturen. Sie besitzen daher eine gesteigerte Lebensdauer. *Jede Fluoreszenzröhre benötigt ein Vorschaltgerät. Es ist — von aussen unsichtbar — in den Beleuchtungskörper eingebaut.* Dringen Sie daher beim Kauf von Beleuchtungskörpern darauf, dass diese mit dem sicher und brummfrei funktionierenden *KNOBEL-VACO-Vorschaltgerät* ausgerüstet sind.

**KNOBEL  ENNENDA**

Grösste und älteste Vorschaltgerätefabrik der Schweiz  
Vertreten durch: Ernst Scherer, Freudenbergstr. 59, Zürich 7,  
Telephon 051 / 24 33 85  
Auch das *Knobel-Perfektstart-Gerät* ist ein *VACO-Gerät*. Es besitzt hervorragende Zündigenschaften.

MUBA Halle 13, Stand 4712

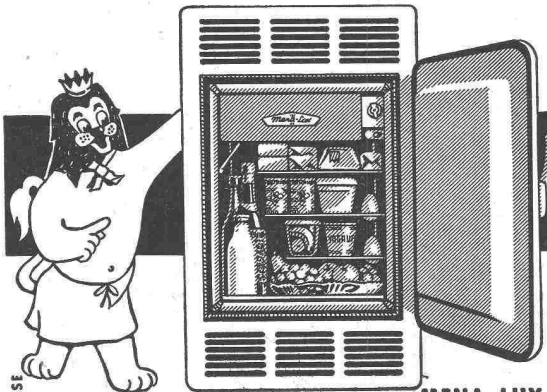

70 L.  
45 L.

## EINBAU-KÜHLSCHRÄNKE

Eine moderne Küche kann man sich ohne Kühlschrank nicht mehr vorstellen! MENA-LUX dachte daran und schuf 2 Einbau-Kühlschränke. Wählen Sie bitte!

**Mena-Lux**

**MENA-LUX A.G. MURTEN**  
FABRIK ELEKTROTHERMISCHER APPARATE-EMBALLERIE

Als wirkungsvoller  
Schädlingsfresser  
ist **ARBEZOL**  
bestimmt viel besser!

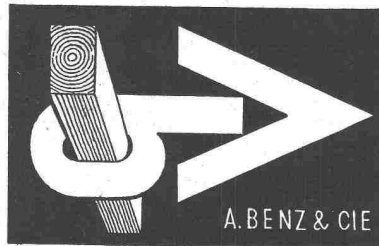

A. BENZ &amp; CIE

# ARBEZOL

Holzkonservierung Zürich 2/38 Renggerstrasse 56 Tel. (051) 45 34 34

## PORA

ISOLIERBETON

für Ausfuchung von Skelettbauten: fertige

### FASSADENPLATTEN

armiert, mit Mörtel- oder Kunststeinvorsatz.

Ausfuchung, Isolation und Verputz werden in einem Arbeitsgang versetzt.



## PORA AG

Mühlehorn  
058 / 4 34 36

Reichenburg  
055 / 3 92 22

Ausfuchung eines Beton-Skelettbauens

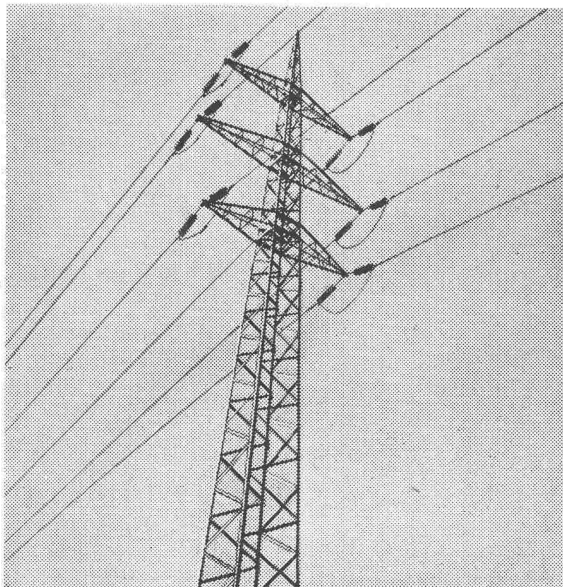

### Vollbad-Verzinkung

### Vollbad-Verzinnung

### Isolierung von Röhren gegen Korrosion

mit Bitumen und Glasschleier- oder Jute-Bandagen

### Galvanische Überzüge

in erstklassiger Ausführung durch

VERZINKEREIWERKE

## AG. KUMMLER & MATTER

DÄNIKEN (SO)

Tel. (062) 6 11 54/55

Bäder bis zu 20 m Länge / Grosser Lagerplatz

## St. Margrether-Sandstein

Kennen Sie die Vorzüge meines Materials? Jegliche Steinhauerarbeiten, Tür- u. Fenstereinfassungen, Cheminées etc.

Verlangen Sie unverbindlich Offerte oder Vertreterbesuch.

STEINBRUCH- UND STEINMETZGESCHAFT

**E. GAUTSCHI, St. Margrethen** Tel. 7 84 86

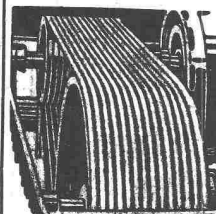

## Industrie-Artikel

Treibriemen

Transportbänder

Keilriemen

Riemenverbinder

Dichtungsmaterial

Gummischläuche

**Adolf Schlatter A.G. Zürich**

Tel. (051) 26 17 86

Stampfenbachstr. 73

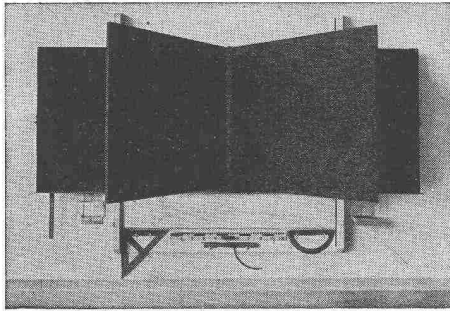

## HUNZIKER SÖHNE, THALWIL

Schulmöbelfabrik

Gegründet 1880

Telephon 92 09 13

**Schweiz. Spezialfabrik der Schulmöbelbranche**

Lieferung kompletter Schulzimmer-Einrichtungen, Schultische, Wandtafeln • Beratung und Kostenvoranschläge kostenlos

*Regulierbares Licht mit  
Roll- und Raff-Lamellenstoren*

# Solomatic

Griesser AG

AADORF BASEL BERN LUZERN ST. GALLEN ZÜRICH



Förder-Anlagen mit

## RENOLD-TRANSPORT-KETTEN

sind

- kraftsparend ●
- leistungsfähig ●
- störungsfrei ●
- von langer ●
- Lebensdauer ●



W. Emil Kunz - Zürich 27

Gottthardstr. 21 - Tel. (051) 27 30 57

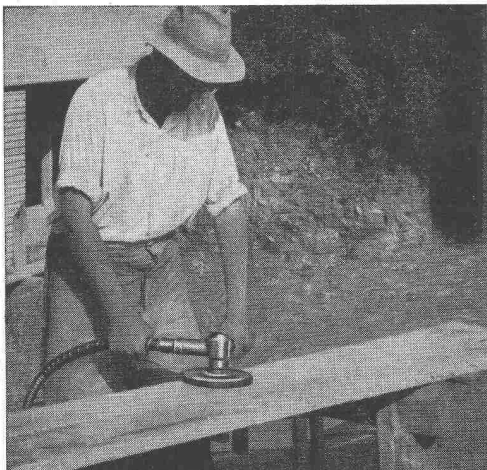

## Elektrowerkzeuge

mit biegsamer Welle und ohne biegsame Welle sind sehr beliebt zum

Reinigen von Schalungsbrettern mit Schleifteller oder Topf-Drahtbürste; Schleifen von Betonüberzähnen, Beton- und andern Steinböden usw. — Verlangen Sie bitte Katalog Nr. 150 BZ und Prospekt Nr. 1090/56.

### OTTO SUHNER AG BRUGG

Fabrik für Elektrowerkzeuge und biegsame Wellen Tel. (056) 4 14 22

# Gebr. Tuschmid AG. Frauenfeld und Zürich



## Leichtmetallfenster

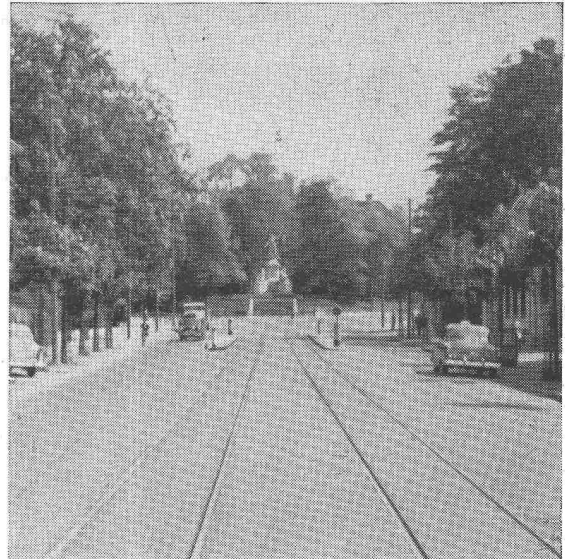

St. Jakobstrasse Basel, CARPAVE-Belag

# Stuag

Schweiz. Strassenbau- und Tiefbau-Unternehmung A.G.

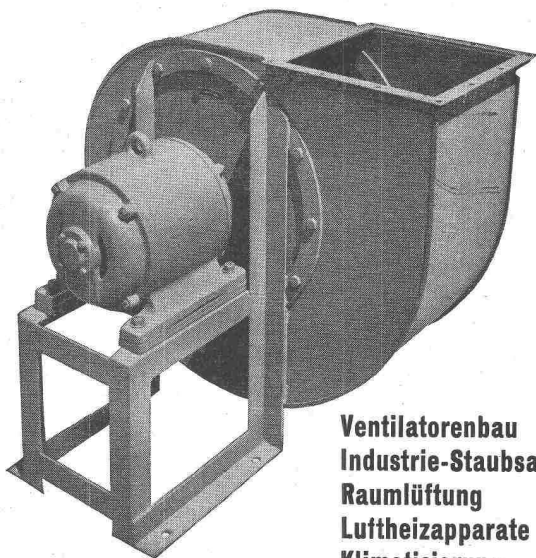

Ventilatorenbau  
Industrie-Staubsauger  
Raumlüftung  
Luftheizapparate  
Klimatisierung  
Entnebelung  
Entstaubung  
Spänetransport  
Trocknung  
Farbspritzkabinen



**BERN**

Stockerenweg 6  
Tel. (031) 8 97 97

**LAUSANNE**

2, Croix-Rouges  
Tel. (021) 23 30 96

## Zerlegbare Bock-Krane



2 Mann stellen oder zerlegen einen 5-Tonnen-Kran in 5 Minuten

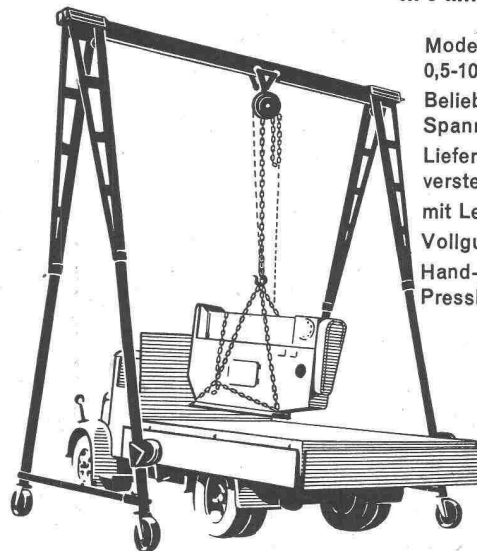

Modelle von 0,5-100 To. Tragkraft  
Beliebige Höhen und Spannweiten  
Lieferbar mit Höhenverstellung mit Lenkrollen  
Vollgummirollen  
Hand-, Elektro- oder Pressluftbetrieb

Verlangen Sie den interessanten Spezialprospekt

**Hans Merk Maschinenfabrik Dietikon/ZH**

Telephon 051 / 91 91 21



Merken Sie sich:

**Schreinerarbeiten  
Innenausbau**

durch die leistungsfähige Werkstätte

**HANS FINGER**  
ZÜRICH-ENGE

Grütlistrasse 62 Tel. 23 79 89

**B. ZÖLLIG  
SÖHNE**

Holz-Konstruktionen  
**ARBON**

Spezialität  
**AUSFÜHRUNG in der  
HETZERBAUWEISE**

FÜR LAGER-, TURN- UND  
FABRIKHALLEN  
LEHRGERÜSTE UND  
KIRCHEN  
RISSFREIE SÄULEN

*Union*

**Brief- und  
Milchkasten  
Mauerkassen**

**Union-Kassenfabrik AG.**  
Postfach Zürich 40  
Telephon (051) 52 17 58

Neue Modelle

Verlangen Sie Prospekt Nr. 49

**Korrosionsschutz**

durch Spritzverzinkung,  
durch **protekt** Auskleidung und Überzüge,  
chemisch beständig für Apparate, Behälter, Tanks usw.  
technische Auskunft bereitwilligst, kurze Lieferfrist

**G. BLATTI AG**  
ADLISWIL-ZÜRICH

Telephon 051 / 91 76 76

**Metallspritz- + Emaillierwerk**

**KISSLING Motorgetriebe**

Wir liefern Getriebe  
und Zahnräder jeder  
Art und verzahnen  
eingesandte Rad-  
Körper

Tel. (051) 46 64 00

**L. Kissling & Co., Maschinenfabrik, Zürich-Seebach**

Die Spezialfirma  
für  
Sonnenschutz

**Karl Wilhelm**  
Zürich 8  
Mühlebachstr. 164  
Tel. 24 70 77

Flex-Jalousien  
Rolläden  
Jalousieläden  
Sonnenstoren

**HILCO URINOIR** die geruchlose,  
schlagfeste frostsichere Anlage mit dem  
desinfizierenden HILCO-EMAILLACK-BELAG

**A. HILBERT & CO. ZÜRICH 6 GUGGACHSTR. 10 TEL. (051) 26 29 39**

STS

**Schweiz. Technische Stellenvermittlung**  
**Service Technique Suisse de placement**  
**Servizio Tecnico Svizzero di collocamento**  
**Swiss Technical Service of employment**

Zürich, Lutherstr. 14, Tel. 23 54 26. Telegr. STSINGENIEUR ZÜRICH.  
 Für Stellensuchende Einschreibgebühr 3 Fr. für 3 Monate. Bewerber  
 wollen Anmeldebogen verlangen. — *Auskunft* über offene Stellen und  
 Weiterleitung von Offerten erfolgt *nur gegenüber Eingeschriebenen*.

#### INDUSTRIE-ABTEILUNG

- 155 **Chemiker** mit Hochschul- oder Technikumstudien und Praxis in der Aufbereitung, sowie Anwendung von Bitumen für Bauzwecke, Beläge, Abdichtungen, Isolierungen, Englisch, Johannesburg (Südafrikanische Union).
- 157 **Maschineningenieur oder -techniker** mit Konstruktionspraxis zur Mitarbeit bei der Durchführung von Entwicklungsarbeiten und Versuchen an Textilmaschinen, Ostschweiz.
- 159 **Chemiker** mit Diplom T. B. oder T. W. und Praxis, Analytiker, für Forschungsarbeiten zur Unterstützung des Chefchemikers. Tätigkeit: Entwicklung und Forschung auf dem Gebiete der Nahrungsmittelbranche, Fremdsprachen. Unternehmung der Nahrungsmittelbranche.
- 161 **Maschinentechniker evtl. Zeichner-Konstrukteure** mit guter Berufs- und Allgemeinbildung, spez. englisch. Unternehmung der Nahrungsmittelherstellung.
- 163 **Laboranten** mit technisch-kaufmännischer oder nur technischer Bildung. Fremdsprachen. Unternehmung der Nahrungsmittelbranche.
- 165 **Maschinentechniker** mit Mechanikerlehre oder Maschinenschlosserlehre und Praxis für den Betrieb, Unterhalt und die Ueberwachung von Reparaturen der maschinellen und elektrotechnischen Anlagen, sowie der Schienen- und Straßenfahrzeuge auf Großplantagen. Holländische Gesellschaft in Sumatra/Indonesien.
- 167 **Maschinentechniker** mit Praxis für das technische Büro einer chemischen Fabrik. Tätigkeit: Betrieb, Unterhalt, Aenderungen und Neukonstruktion von Apparaten und Maschinen, Leitung einer größeren Reparaturwerkstätte und Koordination derselben mit dem Büro, Fabrik der Nordwestschweiz.

171 **Heizungs- oder Lüftungstechniker** mit Praxis, selbständig in Projekt und Ausführung von Zentralheizungsanlagen jeden Systems. Französisch, Lausanne.

#### BAU-ABTEILUNG

- 286 **Architekt** mit Praxis für interessante Tätigkeit als Stütze des Chefs, Nähe Basel.
- 288 **Hochbautechniker**, Absolvent eines Technikums mit Büro- und Bauplatzpraxis, für die selbständige Herstellung von Werk- und Detailplänen und Baustellenüberwachung. Architekturbüro im Zürcher Oberland.
- 290 **Dipl. Bauingenieur**, Statiker, mit Praxis im Eisenbetonhoch- und -tiefbau. Ferner **Eisenbetontechniker** mit Praxis für statische Berechnungen und Konstruktionen. Ingenieurbüro der Zentralschweiz.
- 292 **Tiefbau führer**, möglichst mit Technikumbildung und Praxis im Tiefbau, für die Leitung von Baustellen. Tiefbauunternehmung der Nordwestschweiz.
- 294 **Hochbautechniker**, möglichst Absolvent eines Technikums, mit Büro- und Bauplatzpraxis, als Vertreter des Inhabers. Architekturbüro, Zürich.
- 296 **Hochbautechniker oder -zeichner** mit Büro- und Bauplatzpraxis, zur Mitarbeit bei größeren Bauvorhaben, Kant. Hochbauamt der deutschen Schweiz. (Offerten bis 24. April 57.)
- 300 **Hochbautechniker**, Planbearbeiter, hauptsächlich für Bürotätigkeit. Ostschweiz.
- 302 **Hoch- oder Tiefbautechniker** mit Lehre als Maurer, Zimmermann oder Schreiner für die Durchführung einfacher Bauvorhaben im Hoch- und Tiefbau. Hilfsorganisation für technisch unentwickelte Länder. Tätigkeitsland Nepal.
- 304 **Bautechniker-Bauführer**, Absolvent eines Technikums oder Bauschule (Hoch- oder Tiefbau). Abgeschlossene Berufslehre als Maurer, Zimmermann oder Bauschreiner. Baugeschäft in Britisch-Kamerun.
- 306 **Hochbautechniker** mit Praxis, Planbearbeiter für Büro- und Bauplatztätigkeit. Architekturbüro im Kt. Graubünden.
- 308 **Architekt oder Hochbautechniker** mit Praxis, flotter Planbearbeiter für die Projektierung und Ausführung bedeutender Objekte. Architekturbüro in Neuchâtel.
- 310 **Architekt, Hochbautechniker**, Planbearbeiter für die Projektierung und Ausführung interessanter Objekte. Architekturbüro im Berner Jura.

#### Stellenausschreibung

Das Baudepartement (Hochbauamt) des Kantons  
 Basel-Stadt sucht einen tüchtigen

### Bautechniker oder Bauzeichner

zur Mitarbeit an grösseren Bauvorhaben. Besol-  
 dung nach Uebereinkunft im Rahmen der ge-  
 setzlichen Bestimmungen. Die Pensionsverhält-  
 nisse sowie die Witwen- und Waisenfürsorge  
 sind im Falle späterer definitiver Anstellung  
 gesetzlich geregelt.

**Erfordernisse:** Schweizerisches Aktivbürger-  
 recht, einwandfreier Leumund, mehrjährige  
 Bureau- und Bauplatztätigkeit.

Handschriftliche Anmeldungen mit Ausweisen  
 über den Lebenslauf sowie über theoretische und  
 praktische Ausbildung sind **bis spätestens**  
**24. April 1957** dem Sekretariat des Baudepartement-  
 s, Münsterplatz 11, Basel, einzureichen.  
 Auskunft erteilt der Kantonsbaumeister (Tel.  
 Nr. 23 98 40, intern 268); persönliche Vorstellung  
 der Bewerber nur auf Verlangen der  
 ausschreibenden Behörde.

Basel, den 5. April 1957.

Baudepartement Basel-Stadt.

Gesucht auf Ingenieurbureau in Zürich

### Eisenbeton-Zeichner oder -Techniker

Anfragen: **Telephon 90 33 89** privat.

Gesucht

### Vermessungs-Zeichner

**Anforderungen:** Abgeschlossene Berufslehre,  
 sauberer Kasterzeichner, Selbständigkeit  
 im Einmessen von Werkleitungen etc. Eignung  
 für die Ueberwachung einer modernen  
 Wasserwerkanlage.

**Geboten wird:** Pensionsberechtigte Dauer-  
 stelle.

**Besoldung:** Nach Uebereinkunft gemäss  
 Dienst- und Personalreglement.

**Stellenantritt:** Nach Vereinbarung.

**Anmeldung:** Handschriftlich, unter Angabe  
 der Personalien, der bisherigen Tätigkeit und  
 von Referenzen, sowie unter Beilage von  
 Photo und Zeugnisabschriften an die

Verwaltung der Wasserversorgung Herisau.

Mittleres Architekturbüro des Platzes Zürich sucht per sofort,  
 resp. 1. Mai oder 1. Juni, einen Mitarbeiter

### Bautechniker-Bauführer oder Architekt

als Stütze des Chefs, selbständig und gewandt in sämtlichen  
 einschlägigen Büroarbeiten sowie Baustellenüberwachung.

### 2 versierte Bauzeichner

für Büro und teilweise Baustelle.

Interessenten, welche Wert auf eine gut bezahlte Dauerstelle  
 legen, mit angenehmem Arbeitsklima, interessanter Arbeit und  
 5-Tage-Woche, reichen ihre Offerte mit Gehaltsansprüchen ein  
 unter Chiffre ZU 686 an Mosse-Annoncen AG., Zürich 23.

**Administr. communale Lausanne, Direction des Travaux  
Bureau d'études de l'aérodrome d'Ecublens et du Port d'Ouchy**

Places vacantes:

## INGENIEUR CIVIL

Diplômé d'un école polytechnique suisse. Pratique des travaux publics, des relevés topographiques et du béton armé.

## TECHNICIEN EN GENIE CIVIL

Diplômé d'un technicum suisse, pratique des travaux publics, des relevés topographiques, de la construction des routes et de la conduite des chantiers.

## DESSINATEUR

Certificat de fin d'apprentissage de dessinateur en génie civil ou de dessinateur géomètre.

Traitements: à convenir. Entrée en fonction: immédiate ou à convenir. Délai d'inscription: 23 avril 1957.

Tous ces engagements se feront sur la base de contrats de droit privé.

Bedeutendes Ingenieurbüro in **Sitten** sucht für sofort oder nach Uebereinkunft

## Diplom-Ingenieur

als Statiker und Konstrukteur mit einigen Jahren Praxis im Eisenbetonbau und im Spannbetonbau für Brücken und Industriebau.

Offerten mit Zeugnisabschriften und Referenzen sind zu richten an das Ingenieurbüro **G. de Kalbermatten et F. Burri**, 15, Rue de Lausanne, Sion.

**Administration Communale • Lausanne**

Place vacante:

## INGENIEUR

à la Direction des Services Industriels Service des Eaux.

Traitement: 13275/17735 ou 15990/21320.

Entrée en fonction: le plus rapidement possible.

Délai d'inscription: 23 avril 1957.

**Conditions spéciales:** diplôme d'ingénieur de l'Ecole polytechnique de Lausanne. Connaissances approfondies dans les domaines de la construction et de l'hydraulique (projets, devis, soumissions). Connaissances de la topographie et pratique des chantiers. Age maximum: 35 ans. Les candidats doivent être de nationalité suisse, avoir une réputation intacte et être en bonne santé. Prière de joindre un curriculum vitae et les copies de certificats et diplômes.

Architekturbüro S. I. A. Aargau sucht zu baldigem Eintritt initiativen

## Bautechniker/Bauführer

mit vielseitiger Praxis, speziell Schul- und Industriebauten (Fahrausweis notwendig).

## Bautechniker/Bauzeichner

für die Bearbeitung interessanter Bauaufgaben.

Offerten unter Chiffre ZN 6015 an Mosse-Annancen AG., Zürich 23.

Grösseres Industrieunternehmen auf dem Platz Zürich sucht für das Baubüro

## 1 dipl. Hochbautechniker

und

## 1 Bauzeichner

Wir bieten interessante Tätigkeit in gutem Arbeitsteam; Pensionskasse.

Bewerber, nicht unter 25 Jahren, die geeignet sind zur Bearbeitung von Projekt- und Werkplänen sowie Submissionsunterlagen, speziell für Industriebauten, richten ihre Offerte mit den üblichen Unterlagen sowie Angabe des Gehaltsanspruches und frühesten Eintrittsdatums unter Chiffre ZP 1689 an Mosse-Annancen AG., Zürich 23.

Bekanntes zentralschweizerische Bauunternehmung sucht bestausgewiesenen

## Bauleiter

für die Uebernahme einer Grossbaustelle im Kanton Graubünden.

Erforderliche Qualifikation: Ingenieur oder Techniker mit mehrjähriger Stollenbaupraxis; guter Baustellenorganisator; Unternehmertyp, initiativ, verhandlungsgewandt, verantwortungsfreudig und betriebstreu.

Geboten wird: Ausbaufähige Stellung mit sehr interessanten Aspekten in fortschrittlicher Unternehmung; grosszügige, der Stellung angepasste Honorierung nach Vereinbarung.

Handschriftliche Bewerbungen mit Bild, Angaben über Studiengang, bisherige Tätigkeit und Referenzen sind erbeten unter Chiffre A 35110 Lz an **Publicitas Luzern**. Diskretion wird zugesichert.

Wir suchen initiativen und selbständigen

## Bauführer

für Hoch- und Eisenbetonbau, bewandert im Verkehr mit der Bauherrschaft, Kalkulation, Organisation der Baustellen, Ausmass und Abrechnung.

Wir bieten geeignetem Bewerber ein angenehmes Arbeitsklima, einen seinen Leistungen angemessenen Lohn und Pensionskasse.

Wir bitten um handgeschriebene Offerten an **Frutiger Söhne AG., Hofstettenstr. 2, Thun.**

# NOTZ

Wir suchen zum baldigen Eintritt

## dipl. Bauingenieur

mit Praxis, insbesondere im Stollenbau, für Innen- und Aussendienst. Projektarbeiten, Kundenberatung usw. Gute Kontaktfähigkeit und kaufmännisches Talent sind besonders erwünscht. Idealalter 30 bis 35 Jahre. — Es handelt sich um eine Dauerstelle mit Altersfürsorge.

Wir erbitten schriftliche Offerte mit Gehaltsanspruch und den üblichen Beilagen.

NOTZ & CO. AG., BIEL

# Schlieren

Wir suchen für unsere technische Abteilung  
Aufzugbau

## Bau- und Maschinentechniker

für die Ausarbeitung von Dispositionsplänen.

Schriftliche Offerten mit Zeugniskopien und Photo sind erbeten an die Personalabteilung der

Schweizerischen  
Wagens- und Aufzügefabrik AG.,  
Schlieren-Zürich.

## Gesucht

## Bauingenieur oder Bautechniker

Spezialist in der Betonaufbereitung, in modernst eingerichtete Betonaufbereitungsanlage in der Nähe von Basel.

Verlangt wird initiative Kraft mit den notwendigen Erfahrungen für obigen Zweck, auch im Instandhalten der Anlagen und in der Anleitung des dazu nötigen Personals. Organisatorische Fähigkeiten, Verhandlungsbasis und absolute Zuverlässigkeit Bedingung.

Wir bieten ausserordentlich gute Honorierung, Dauerstelle mit Entwicklungsmöglichkeit.

Handgeschriebene Offerten mit Angabe des Bildungsganges u. bisheriger Tätigkeit sowie Gehaltsanspruch sind zu richten an Chiffre Z 3650 Q an Publicitas, Basel.

## VON ROLL

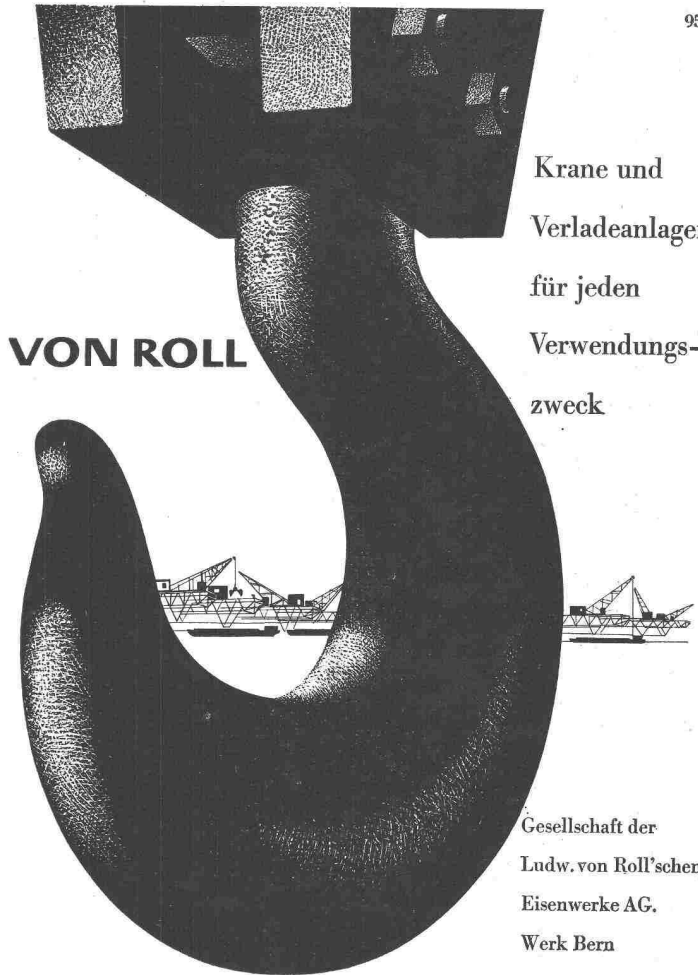

Krane und  
Verladeanlagen  
für jeden  
Verwendungszweck

Gesellschaft der  
Ludw. von Roll'schen  
Eisenwerke AG.  
Werk Bern

# CUENOD

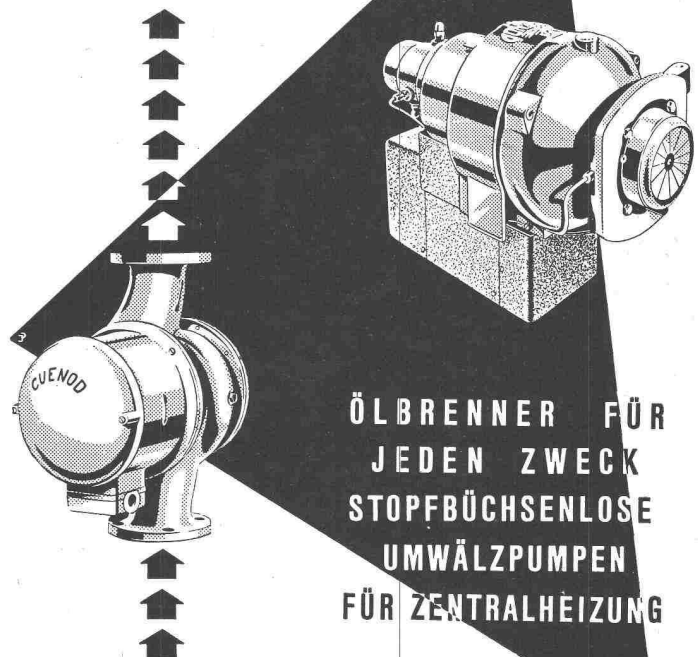

ÖLBRENNER FÜR  
JEDEN ZWECK  
STOPFBÜCHSENLOSE  
UMWÄLZPUMPEN  
FÜR ZENTRALHEIZUNG

ATELIERS DES CHARMILLES S.A. USINE DE CHATELAINÉ  
GENÈVE - TÉL. (022) 33 24 40

**Gemeinde Rheinfelden****Stellenausschreibung**

Für die städtische Bauverwaltung wird ein erfahrener

**Tiefbautechniker**

gesucht. Bei Eignung besteht Aussicht auf Wahl als Bauverwalter in ca. drei Jahren.

Besoldung: Fr. 10 000.— bis Fr. 12 350.—, inbegriffen Teuerungszulage von zurzeit 17,50 %. Kinderzulagen Fr. 240.—.

Der Beitritt zur städtischen Pensionskasse ist obligatorisch.

Handschriftliche Anmeldungen sind mit Zeugniskopien und Darstellung des Bildungsganges bis zum 30. April 1957 an das Stadtmannamt zu richten.

Rheinfelden, den 6. April 1957.

Der Gemeinderat.

**Wir suchen:**

für unser technisches Bureau in Brugg, Abteilungen Stahlbau und Behälterbau,

**Diplom-Ingenieure**

womöglich mit einigen Jahren praktischer Tätigkeit. Geboten wird weitgehend selbständiges Arbeiten an grossen Bauvorhaben.

**Konstrukteure**

mit abgeschlossener Lehrzeit im Stahl- oder Kesselbau und womöglich mit einigen Jahren Praxis.

Eintritt sofort oder nach Uebereinkunft. Interessenten wollen ihre ausführliche Offerte richten an **WARTMANN & CIE. AG.**, Stahlbau, Kesselschmiede, Brugg.

Zur Vervollständigung unseres Planungsteams suchen wir einen

**Bauzeichner**

mit einiger Erfahrung und Praxis. Unser zukünftiger Mitarbeiter soll selbständig und zuverlässig arbeiten können. Bei Eignung bieten wir interessante Entwicklungsmöglichkeit und gesichertes Auskommen.

Offerten mit kurzem, handgeschriebenem Lebenslauf, Bild, Zeugnisabschriften, Referenzen und Gehaltsansprüchen erbeten an das **Betriebswissenschaftliche Institut der ETH, Zürich.**

Mit Rücksicht auf die Osterfeiertage muss der

**Annahmeschluss**

für alle Anzeigen in den Nummern 16 und 17 vom 20. und 27. April vorverlegt werden.

Für die Nummer 16 auf den **12. April a. c.**

Für die Nummer 17 auf den **18. April a. c.**

Wir bitten um freundliche Kenntnisnahme.

**Gesucht**

für unsere Fabrik in Bodio (Tessin)

**Polier oder Bauführer**

als Schichtführer, und

**technischen Assistenten**

für Ueberwachung der Fabrikation und Organisation der Speditionen.

Angebote mit den üblichen Unterlagen erbeten an

**Schleuderbetonwerk AG., Bodio, Zweigstelle Zürich, Bahnhofstrasse 110, Zürich, Telephon (051) 27 09 10.**

Gesucht für Ingenieurbureau in Basel

**Techniker**

und

**Bauingenieur**

für statische Berechnungen interessanter Industrie- und Wohnhausbauten. Ausbaufähiger Posten.

Offerte mit Lebenslauf und Gehaltsansprüchen unter Chiffre B1 555 an Mosse-Annoncen AG., Zürich 23.

## Gusseiserne Hochdruckröhren mit Stemm- u. Schraubmuffen

Formstücke — Armaturen

Schweizer Normalien  
Lager in Winterthur



für normalen und  
höheren Betriebsdruck

**KAGI & Co.** TELEPHON No. 2 24 15 **WINTERTHUR**

### Stellenausschreibung

Beim städtischen Tiefbauamt Biel ist infolge Demission des bisherigen Inhabers die Stelle eines

## Strasseninspektors

wieder zu besetzen.

#### Erfordernisse:

Diplom eines schweizerischen Technikums oder entsprechende praktische Tätigkeit in leitender Stellung des Strassenunterhaltsdienstes, langjährige Erfahrung auf dem Gebiete des städtischen Tiefbaues, Eignung im Verwaltungsdienst, Gewandtheit im Verkehr mit den Behörden und dem Publikum, Kenntnis der deutschen und französischen Sprache.

#### Besoldung:

Die Stelle ist in Klasse 5 der städtischen Besoldungsordnung eingereiht, d. h.

	Min.	Max.
Grundbesoldung	Fr. 11 220.—	14 500.—
plus Teuerungszulage z. Zt. 9%	Fr. 1 009.80	1 305.—
Total	Fr. 12 229.80	15 805.—

zuzüglich Familienzulage von Fr. 300.— jährlich und von Fr. 240.— je Kind und pro Jahr (max. Fr. 1200.— jährlich). Der Beitritt zur Pensionskasse und zur Krankenkasse des städtischen Personals ist obligatorisch.

Die Bewerbungen mit Angaben über Ausbildung, bisherige Tätigkeit, Personalien und militärische Einteilung sind bis zum 30. 4. 1957 mit Ausweisen und Zeugnissen zu richten an die städtische Baudirektion Biel.

Biel, den 10. April 1957.

Städtische Baudirektion Biel.

Gesucht auf bekanntes Architekturbüro S.I.A. im Kanton Aargau tüchtiger

## Bauführer

für Spitalneubauten.

## Bautechniker-Bauführer

für Werkplanbearbeitung und Bauführung, selbständige Leitung eines grösseren Bauobjekts in der Nähe von Luzern.

Handschriftliche Offerten mit Angaben über bisherige Tätigkeit, Gehaltsansprüche und Eintrittstermin unter Chiffre ZR 6159 an Mosse-Annoncen AG., Zürich 23.

Gesucht per sofort oder nach Vereinbarung gutausgewiesener

## Hochbauzeichner

mit Praxis zur Mitarbeit an interessanten Bauaufgaben und zur teilweisen selbständigen Erledigung derselben. Bei Eignung Dauerstelle bei sehr guter Entlohnung. Auf Wunsch 5-Tage-Woche. Offerten unter Chiffre W 63208 G an Publicitas, St. Gallen.

## Dach-Unterzug

mit der

# PEPEGA

schweiz. Isolierplatte

erprobt wasserfest  
bruchsicher biegsam  
dauerhaft billig

PEPEGA zu Isolationszwecken im Baugewerbe vielseitig verwendbar

## J. HAUSER, KREUZLINGEN TG

Finkernstrasse 1 Tel. (072) 8 40 44

und Depositäre

*Verhütet Gasvergiftungen*

in Industrie und Gewerbe durch Anwendung zweckentsprechender

**GASSCHUTZGERÄTE**

**FEGA-WERK**

ZÜRICH Albisriederstr. 190 Tel. (051) 52 00 77



Baureklamen

**P. Girsperger**

Zürich-Enge Bodmerstr. 3 Tel. 27 76 19



## Pneumatische oder hydraulische Zylinder und Ventile

sind im Preise ganz günstige Apparate zum Öffnen und Schliessen von Türen, Fenstern, Oberlichtern usw. sowie auch praktische Helfer im Bauwesen. — Unterbreifen Sie uns Ihre Probleme und verlangen Sie Offerte mit Prospektmaterial.

**SCHÖNHOLZER AG.** Endex - Pressluft - Hydraulik  
Zeughausgasse 12 BERN Tel. (031) 2 32 79

### Sammeln Sie Briefmarken

Prominente Persönlichkeiten und Geistesarbeiter pflegen und schätzen dieses Hobby als beste Erholung. Verlangen Sie heute noch das vorzügliche illustrierte Buch: «Wie man Briefmarken sammelt», 180 Seiten, Fr. 4.20.



Pro-Juventute-Marken sind dankbar! 50 verschiedene: Fr. 5.—; 75 versch.: Fr. 8.—. Müller-Prospekt «Tips für Markensammler», 40 Seiten illustriert, gratis und franco!

**Marken-Müller Basel**  
Aeschenschhof Gegründet 1922



**Bauamt II der Stadt Zürich**

Beim Hochbauinspektorat der Stadt Zürich wird mit Dienstantritt so bald als möglich gesucht

**Architekt oder Hochbautechniker**

**Erfordernisse:** Ausweise über abgeschlossene Fachausbildung und bisherige Tätigkeit, Befähigung im Entwurf und in der Werkplanbearbeitung von Neu- und Umbauten, Organisationstalent, Gewandtheit im persönlichen Verkehr und schriftlichen Ausdruck.

Alters- und Hinterbliebenenversicherung.

Handschriftliche Anmeldung mit Angabe der Personalien, des Bildungsganges, der bisherigen Tätigkeit und des Gehaltsanspruches sind unter Beilage von Zeugnisabschriften und Foto bis 20. April 1957 an den Vorstand des Bauamtes II, Postfach Zürich 1, zu richten.

Persönliche Vorstellung nur auf besondere Einladung.

Zürich, den 6. April 1957.

Der Vorstand des Bauamtes II.

Gesucht für eine unserer Kraftwerkbaustellen erfahrene Ingenieure oder Techniker als

**Bauführer**

und

**Hilfsbauführer**

Abwechslungsreiche, gut bezahlte Tätigkeit.

Ausführliche Offerten erbeten an Firma



W. J. Heller AG., Bauunternehmung, Bern, Schlosstrasse 131.

Gesucht auf Platz Schaffhausen junger, tüchtiger

**Eisenbetonzeichner**

Gute Entlohnung, Arbeitszeit nach Uebereinkunft, interessante Bauaufgaben. Offerten unter Chiffre OFA 5835 Sch an Orell Füssli-Annancen AG., Schaffhausen.

Ingenieurbüro sucht Zeichner zur Ausführung von

**Eisenbetonplänen**

in Heimarbeit (Stadt Zürich). Offerten unter Chiffre ZP 6087 an Mosse-Annancen AG., Zürich 23.

**Tüchtiger Maurer**

(evtl. zu zweien), **sucht Saisonarbeit**  
Noch kein Pass vorhanden. Bei rechtem Lohn ist Höchstleistung gesichert. Offerten sind zu richten an **Di Tore Luigi**, Muratore, Isernia (Italien).

Junger Mann (mit Auslandsaufenthalt) **sucht Lehrstelle oder Volontariat** als

**Hochbauzeichner**

auf dem Platze Zürich. **Wolf Wagschal**, Pavillonweg 1a, Bern.

**Junger Dipl. Bauingenieur ETH/S.I.A.**

selbständiger Statiker mit Praxis in Eisenbeton, sprachengewandt, **sucht sich zu verändern**. Offerten mit Angabe des Tätigkeitsgebietes sind zu richten unter Chiffre ZB 6101 an Mosse-Annancen AG., Zürich 23.

**Bau-Ingenieur**

mit mehrjähriger Praxis im Beton- (auch Spannbeton), Holz- und Stahlbau auf Ingenieurbüros in Zürich, vollkommen selbständig, **sucht Halbtagsstelle** in einem Ingenieurbüro im Raume Rheintal-St. Gallen-Bodensee. — Offerten unter Chiffre ZB 691 an Mosse-Annancen AG., Zürich 23.

**Bautechniker**

26 Jahre, in ungekündigter Stellung, **sucht sich zu verändern**. Reiche Erfahrungen im Planen und Detaillieren, Ausschreibung und Bauführung. Winterthur-Zürich bevorzugt. Angebote an **Karlheinz Pfrang**, Leimen/Heidelberg, Oberestr. 11 (Deutschland).

Junger, deutscher

**Tiefbau-Ingenieur H.T.L.**

**sucht Anfangsstellung** zum 15. Juli. **J. Zimolong**, München 2, Dachauerstrasse 108, 2. Aufg.

**Junger Tiefbautechniker**

z. Zt. im Ingenieur-Büro tätig, **sucht** auf 1. od. 16. Juni **Stellung** in einer mittelgrossen Bauunternehmung im Raume Basel oder Zürich. Offerten unter Chiffre U 52 607 Q an Publicitas AG., Basel.

**Ueberlastet?**

Dipl. Bautechniker übernimmt für Sie **Kostenvoranschläge** und **Abrechnungen** (evtl. auch Werkpläne). Offerten sind erbeten unter Chiffre ZN 713 an Mosse-Annancen AG., Zürich 23.

**Erfahrener Baufachmann**

empfiehlt sich für die **Ausführung von Submissionsunterlagen, Kostenvoranschlägen, Bauführungen, Ausmassen, Abrechnungen etc.** von Neu- und Umbauten, für Wohn-, Schul-, Verwaltungs-, Geschäfts- und Industriebauten zu günstigen Bedingungen, Zürich. Offerten unter Chiffre ZF 720 an Mosse-Annancen AG., Zürich 23.

**Jüngerer Architekt**

(Mitglied des S. I. A.) in ungekündigter Stellung, an absolut selbständiges, genaues und fleissiges Arbeiten gewöhnt, tadellose Umgangsformen mit Bauherrschaft, Behörde und Unternehmen, **sucht neuen Arbeitskreis** in St. Gallen oder naher Umgebung. Wünschenswert ist eine Lebensstellung mit der Möglichkeit einer späteren Geschäftsübernahme oder Partnerschaft.

Zuschriften erbeten unter Chiffre R 50 677 G an Publicitas, St. Gallen.

Deutscher, 28 Jahre, sucht Stellung als

## Bauingenieur

3 Jahre Praxis auf allen einschlägigen Gebieten. **Erwin Müller, München 13, Nordendstrasse 15/II (Deutschland).**

## Dipl. Tiefbautechniker

mit Büro- und Bauplatzpraxis sucht Stelle in grösserer Strassen- oder Tiefbauunternehmung. Offerten u. Chiffre M 3209 Y an **Publicitas, Zürich.**

Junger, tüchtiger

## Bauzeichner-Bauführer

mit mehrjähriger Praxis auf Arch.- und Ing.-Büro sucht interessante Stelle auf gut beschäftigtes Arch.-Büro oder Baugeschäft für Büro- u. Bauplatztätigkeit. Offerten mit Angabe über Arbeitsgebiet sind erbeten unt. Chiffre ZH 6142 an Mosse-Annoncen AG., Zürich 23.

## Junger Bauzeichner

mit Praxis in Büro und auf Bauplatz, sucht Stelle auf 1. Juni 1957. Offerten unter Chiffre ZA 6120 an Mosse-Annoncen AG., Zürich 23.

Junger, initiativer

## Tiefbau-Techniker

sucht auf Frühjahr 1957 Stelle in Ingenieurbüreau (Eisenbeton). Genf und Umgebung bevorzugt. Offerten unter Chiffre ZU 6119 an Mosse-Annoncen AG., Zürich 23.

Tüchtiger, erfahrener

## BAUFÜHRER

sucht Stelle per sofort in Ingenieur- oder Architekturbüro für grössere Bauaufgaben. Nähe Zürich bevorzugt. Offerten unter Chiffre ZW 6118 an Mosse-Annoncen AG., Zürich 23.

Ein Hoch- und Tiefbauunternehmen mit Sägerei, Zimmerei und Schreinerei in ländlicher Gegend bietet einem jungen und initiativen

## kaufm. Angestellten

einen selbständigen Aufgabenbereich (Lohnbuchhaltung, Nachkalkulation, Rapport- und Abrechnungswesen usw.). Wir bitten Bewerber für eine Dauerstelle mit guten Entwicklungsmöglichkeiten um ihre Offerte mit Angabe der Gehaltsansprüche und dem frühesten Eintrittstermin. **H. & R. Santschi, Treuhandbüro, Thun.**

Zu verkaufen evtl. zu vermieten

Wegen Erstellung eines Neubaus sind wir in der Lage, unsere

## LAGERSCHUPPEN

per sofort zu verkaufen oder zu vermieten.

Es handelt sich um zwei ehemalige Armeebaracken von 30,8 × 7,18 × 3,80 m hoch. Die Baracken stehen auf gemietetem Grund an der Flurstrasse/Altstetten. Der Vermieter ist bereit, einen evtl. Käufer in einen dreijährigen Mietvertrag aufzunehmen.

Interessenten wollen sich melden bei **Wagner & Co., Papierwarenfabrik, Löwenstrasse 27/29, Zürich.**

AMAG VW-Werkstättegebäude an der  
Ueberlandstrasse  
Am Bau beteiligte Firmen

## JÄGGI AG. BRUGG

HOCH- UND TIEFBAU

Ausführung der  
Holzfenster



Gips- und  
Maler-  
Genossenschaft  
Zürich

Zürich 9/47 Flurstr. 110  
Tel. 52 14 88

Zu verkaufen

mittelgrosses, gut eingerichtetes

## BAUGESCHÄFT

im Kanton Zürich, unweit Winterthur. Belegschaft 30 bis 40 Mann. Erforderliches Kapital Fr. 150 000.—

Ernsthafte Interessenten belieben sich zu melden unter Chiffre ZS 6123 an Mosse-Annoncen AG., Zürich 23.

Auf Abbruch zu verkaufen:

## REITHALLE

in Holzkonstruktion mit Ziegeldach, Ausmass 20 m mal 50 m. Pauschalangebote sind bis zum 31. Mai 1957 an die unterzeichnete Amtsstelle zu richten, welche auch weitere Auskunft erteilt.

Zofingen, den 4. April 1957.

Bauverwaltung Zofingen



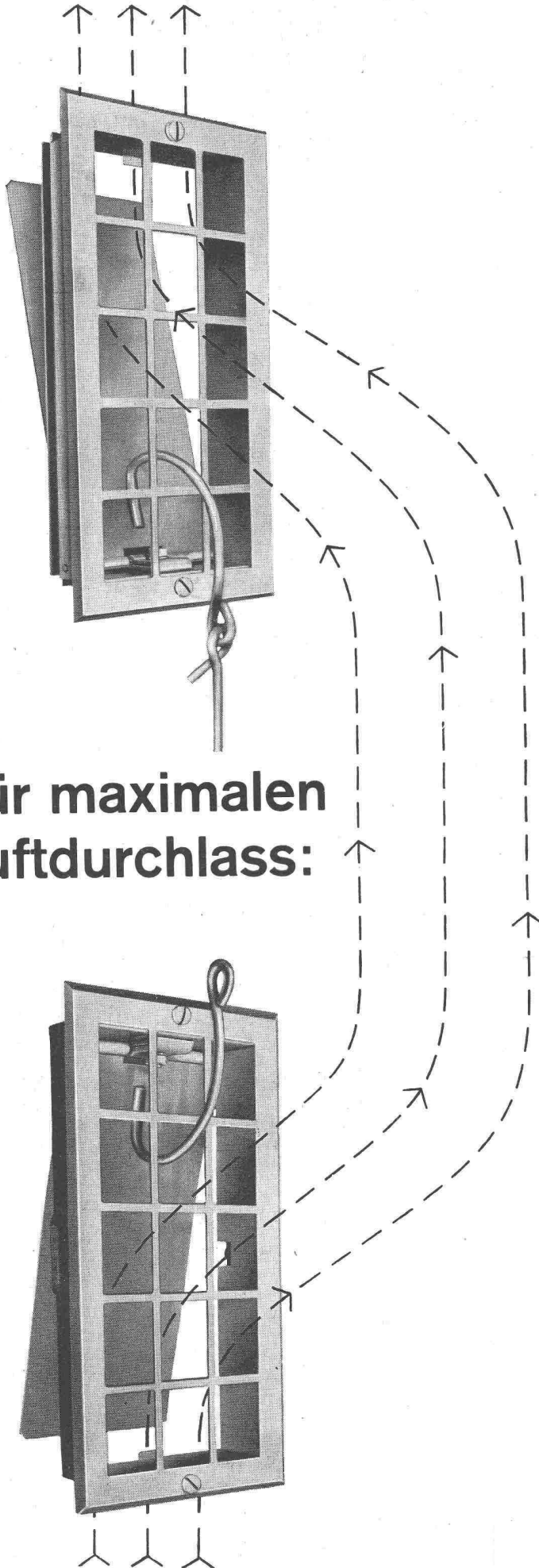

Für maximalen  
Luftdurchlass:

# Egro

## Ventilationsklappe

Denkbar einfachste Konstruktion  
Nur zweiteilig: Rahmen und Gitter mit Regulierklappe  
Maximaler Luftdurchlass, deshalb kleine Aussenmasse  
Gleiches Modell für Luft-Eintritt und -Austritt  
Obere Klappe mit Zugstange regulierbar

Lieferbar in folgenden Grössen:

Kastenmasse:	Luftdurchlass:
10/21 cm	150 cm <sup>2</sup>
13/21 cm	200 cm <sup>2</sup>
16/21 cm	250 cm <sup>2</sup>
16/25 cm	300 cm <sup>2</sup>

Gitter crème emailliert, Rahmen schwarz gestrichen

### ZÜRCHER ZIEGELEIEN

Talstrasse 83 Tel. (051) 23 87 00 Postfach Zürich 1