

**Zeitschrift:** Schweizerische Bauzeitung  
**Herausgeber:** Verlags-AG der akademischen technischen Vereine  
**Band:** 75 (1957)  
**Heft:** 33

## **Werbung**

### **Nutzungsbedingungen**

Die ETH-Bibliothek ist die Anbieterin der digitalisierten Zeitschriften. Sie besitzt keine Urheberrechte an den Zeitschriften und ist nicht verantwortlich für deren Inhalte. Die Rechte liegen in der Regel bei den Herausgebern beziehungsweise den externen Rechteinhabern. [Siehe Rechtliche Hinweise.](#)

### **Conditions d'utilisation**

L'ETH Library est le fournisseur des revues numérisées. Elle ne détient aucun droit d'auteur sur les revues et n'est pas responsable de leur contenu. En règle générale, les droits sont détenus par les éditeurs ou les détenteurs de droits externes. [Voir Informations légales.](#)

### **Terms of use**

The ETH Library is the provider of the digitised journals. It does not own any copyrights to the journals and is not responsible for their content. The rights usually lie with the publishers or the external rights holders. [See Legal notice.](#)

**Download PDF:** 15.03.2025

**ETH-Bibliothek Zürich, E-Periodica, <https://www.e-periodica.ch>**

# Flottmann

## Pressluft-Hämmer und -Werkzeuge



Verkauf und Miete  
Flottmann-Service  
durch geschultes  
Personal  
Flottmann Original-  
Ersatzteile  
kostenlose, unver-  
bindliche Beratung durch  
unsere Ingenieure  
in allen Pressluftfragen

**Kraft- und Arbeitsmaschinen AG**

Zürcherstr. 137, Schlieren-Zürich, Tel. 051/98 92 88

Bohrhämmer für sämtliche  
Gesteinsarten  
Hochleistungsbohrhämmer  
für den Vortrieb  
Abbauhämmer, Beton-  
brecher, Spatenhämmer  
Meissel- und  
Keillochhämmer  
Flottmann Bohrwagen  
Pneumatische Vorschub-  
elemente für Bohrhämmer  
Armaturen und Hilfseinrich-  
tungen für die pneumatische  
Gesteinsbearbeitung

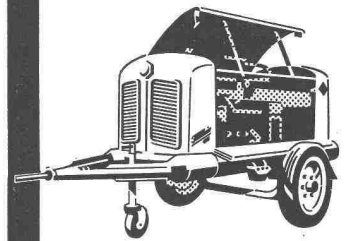

3

## Winterthur UNFALL

Wir leisten Kaution an Ihrer  
Stelle durch unsere  
Baugarantie-Versicherung

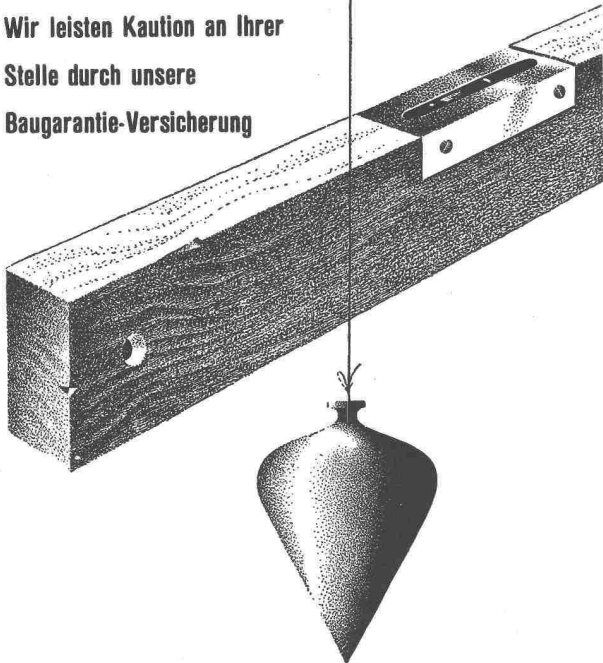

Schweizerische Unfallversicherungs-Gesellschaft in Winterthur

Selbstansaugende ventillose

## Baupumpen

System «Lauchener»

Saughöhe bis 9 m

Auch mietweise

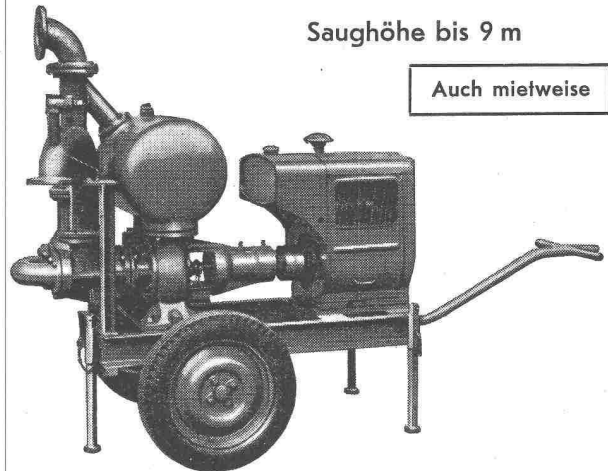

Leistungen 1—5000 l/sek. Kein Bodenventil. Keine Klappe  
im Saugstutzen. Keine Hilfs-Vakuum-Pumpe. Jederzeitiges  
automatisches Ansaugen auch nach Lufteintritt im Saug-  
rohr. Keine reibenden, sich abnützenden Dichtungsflächen,  
daher störungsfrei auch bei Schlamm-, Sand- und Kies-  
förderung.

**Maschinenfabrik a. d. Sihl AG. Zürich**

Gegründet 1871

Telephon (051) 23 35 14

# Gut isoliert **besser** gebaut

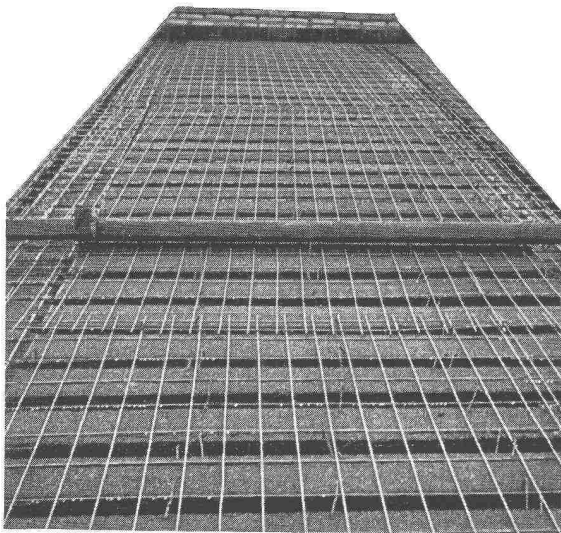

Je besser die Isolation, umso geringer die Heizkosten. Die Ersparnisse an Heizkosten machen im Laufe der Jahre oft ein Vielfaches dessen aus, was eine gut isolierende Decke mehr kostet. Mit BAUKORK-Isolierdecken – K-Werte zwischen 0,58 und 0,68 – bauen Sie bei Wegfall von Gefällsbeton etc. sogar noch billiger!

Fragen Sie die Spezialisten mit grosser, praktischer Erfahrung.

## BAUKORK AG.

Verkaufsbüro Zurich, Gotthardstr. 61  
Telephon 051/238012 - Werk in Steinhausen/Zug

**Die Sonnenstore Schenker gibt das Licht auch dem, der Schatten liebt.**

Wie unter Bäumen im Schatten — trotz Sommerhitze — dank der soliden, farbigen Schenker-Sonnenstore.

Mit Knickarm, für Hand- oder Motorantrieb spielend leicht zu bedienen.

Verlangen Sie Offerte von Emil Schenker AG Storenfabrik, Schönenwerd.

**Schenkerforen**

**Storenfabrik  
Emil Schenker AG Schönenwerd  
Telephon (064) 31352**

Zürich, Zähringerstrasse 26	Tel. (051) 32 65 60
Basel 6, St. Albanthalstrasse 15	Tel. (061) 22 93 81
Bern, Balderstrasse 26	Tel. (031) 7 57 80
Luzern, Tribtschenstrasse 28	Tel. (041) 2 98 27
Lausanne, 12 Bis. Pl. St. François	Tel. (021) 23 45 47
Lugano, Lugano-Breganzona	Tel. (091) 2 22 13
Genf, 12 Rue Louis de Montfalcon	Tel. (022) 25 37 80
Solothurn	Tel. (065) 2 58 11

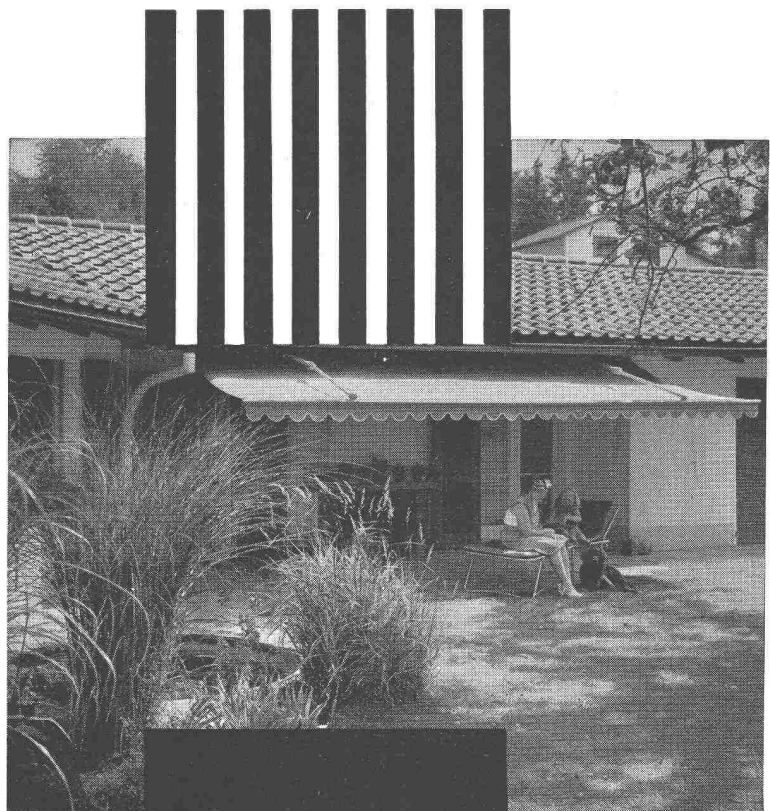

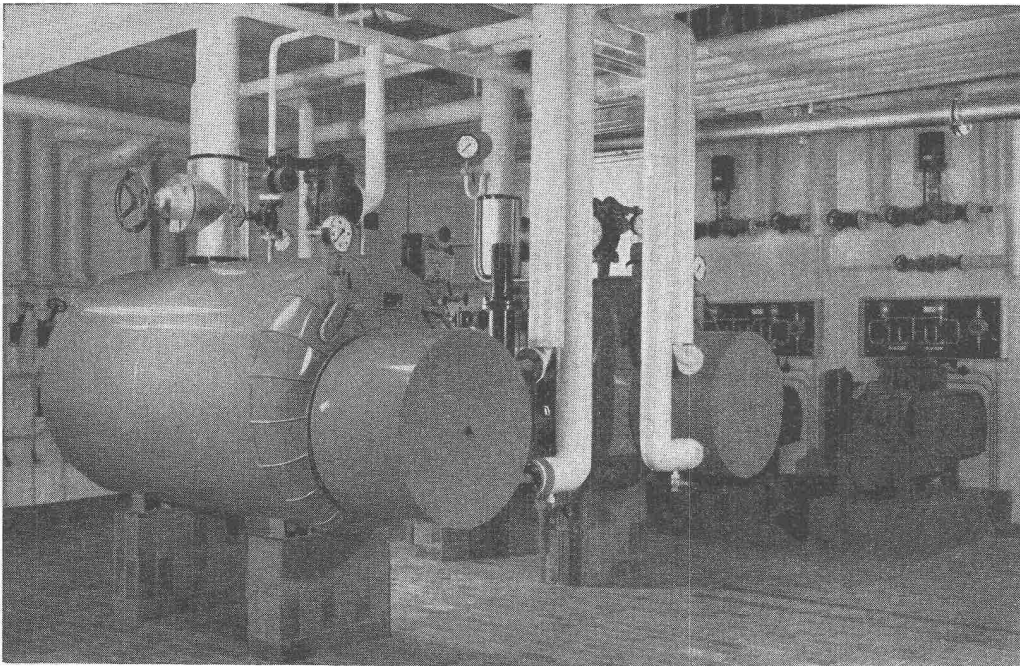

Heißwasser-Dampfumformer

**Industrielle Wärmeversorgungsanlagen**

81349

**SULZER**

GEBRÜDER SULZER, AKTIENGESELLSCHAFT, ABT. HEIZUNG UND LÜFTUNG, WINTERTHUR, SCHWEIZ

**MERK** für Hebezeuge

**Seilwinde  
Modell FPX 100  
für Kraftwerkbau**  
Zugkraft 10.000 kg  
mit 100 PS-Motor, mit  
Elektro-Hydraulischem  
Bremslüfter.  
Standanzeiger für den  
Seilbahnwagen.

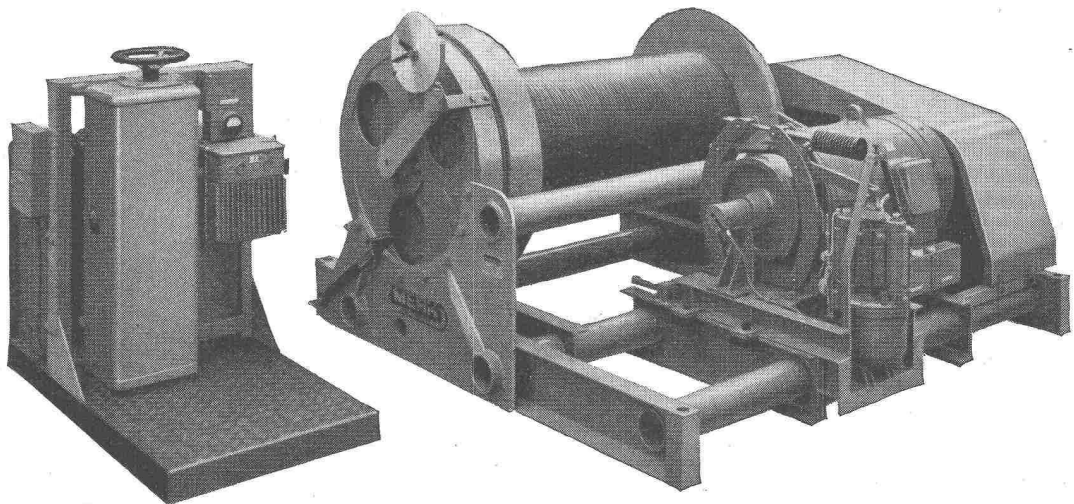

**MERK -Seilwinden**

**in vielen Ausführungen bis 20.000 kg Zugkraft, für  
höchste Ansprüche.**

**Hans Merk Maschinenfabrik Dietikon/ZH**  
Telefon 051/91 91 21

Verlangen Sie Offerte über das zweckmässigste  
Modell unter Angabe der Betriebsbedingungen.

**STS** **Schweiz. Technische Stellenvermittlung**  
**Service Technique Suisse de placement**  
**Servizio Tecnico Svizzero di collocamento**  
**Swiss Technical Service of employment**

Zürich, Lutherstr. 14, Tel. 23 54 26. Telegr. STSINGENIEUR ZÜRICH.  
 Für Stellensuchende Einschreibgebühr 3 Fr. für 3 Monate. Bewerber  
 wollen Anmeldebogen verlangen. — *Auskunft* über offene Stellen und  
 Weiterleitung von Offerten erfolgt *nur gegenüber Eingeschriebenen*.

**INDUSTRIE - ABTEILUNG :**

- 103 **Heizungstechniker** mit Praxis für die selbständige Projektierung  
 und Ausführung von Zentralheizungsanlagen. Nähe Zürich.
- 123 **Dipl. Elektrotechniker** mit Praxis im Installationswesen für die  
 Projektierung, Devisierung, Arbeitsüberwachung und Abrechnung  
 umfangreicher Licht-, Kraft- und Telephonanlagen. Nordwest-  
 schweiz.
- 135 **Heizungstechniker** mit Praxis für Projekt und Ausführung von  
 Zentralheizungsanlagen. Biel.
- 191 **Dipl. Elektrotechniker**, versiert in der Berechnung von Oel- und  
 Luft-Transformatoren, sowie angewandten Apparaten. Kleinere  
 Elektroapparatefabrik, Nähe Basel.
- 213 **Elektrozeichner oder Maschinzeichner** der Elektrobranche für die  
 Herstellung von Projekt- und Ausführungszeichnungen über Stark-  
 und Schwachstrom-Schaltanlagen und Leitungsbau. Kraftwerk im  
 Kanton Graubünden.
- 325 **Erfahrener Chemiker** mit abgeschlossenen Hochschulstudien und  
 Praxis in analytischer Chemie für das Forschungsinstitut für in-  
 dustrielle und technologische Zwecke. Internationale Organisation  
 für eine Tätigkeit in Guatemala (Zentralamerika).
- 327 **Elektro- oder Maschineningenieur** mit Praxis und kaufmännischen  
 Erfahrungen. Geeignet für die Leitung der technischen Abteilung  
 für den Handel mit elektro- und maschinentechnischen Anlagen.  
 Englisches Unternehmen für Westafrika.

329 **Kälteingenieur** mit Praxis in der Projektierung, Ausführung und  
 Unterhalt von Kühlanlagen für gewerbliche Zwecke und Haushal-  
 tungen. Englisches Unternehmen für Westafrika.

**BAU - ABTEILUNG :**

- 36 **Ingénieur en génie civil diplômé** ayant quelques années de pra-  
 tique au bureau et au chantier pour diriger une grande entreprise  
 de construction de béton armé. Phnom-Penk (Cambodge) Indochina.
- 556 **Hochbautechniker oder qual. -zeichner** mit abgeschlossenen Stu-  
 dien resp. Lehre, für Werkpläne. Architekturbüro in Zürich.
- 558 **Hochbauzeichner** für die Herstellung von Detailplänen sowie In-  
 stallationsplänen. Handelsgesellschaft der Nordwestschweiz.
- 560 **Ingénieur, technicien et dessinateur en génie civil** possédant une  
 certaine formation dans le domaine de l'aménagement des routes.  
 Direction de travaux publics cantonal de la Suisse romande.
- 562 **Hochbautechniker** mit Praxis, für Projekt- und Ausführungspläne.  
 Architekturbüro der Zentralschweiz.
- 564 **Architekt, Hochbautechniker oder -zeichner** mit abgeschlossenen  
 Studien resp. Lehre für alle in einem Architekturbüro vorkommen-  
 den Arbeiten. Architekturbüro in Zürich.
- 566 **Tiefbau- oder Vermessungstechniker** mit Praxis, für Büro- und  
 Feldtätigkeit. Vermessungs- und Ingenieurbüro im Kanton Bern.
- 568 **Tiefbau-, Vermessungs- und Eisenbetonzeichner** mit abgeschlosse-  
 ner Lehre, für Projekt- und Ausführungspläne im allgemeinen  
 Tief- und Eisenbetonbau sowie im Vermessungswesen. Ingenieur-  
 büro im Kanton Zürich.
- 570 **Bauingenieur oder Eisenbetontechniker** mit Praxis in statischen  
 Berechnungen. Ingenieurbüro im Berner Oberland.
- 572 **Hochbautechniker oder -zeichner** mit abgeschlossenen Studien resp.  
 Lehre für alle in einem Architekturbüro vorkommenden Arbeiten.  
 Architekturbüro in Zürich.
- 574 **Hochbautechniker oder qualifizierter -zeichner** mit Praxis für die  
 Herstellung von Werk- und Detailplänen. Architekturbüro in Stadt  
 der Nordwestschweiz.

**Als wirkungsvoller  
 Schädlingsfresser  
 ist ARBEZOL  
 bestimmt viel besser!**



A. BENZ &amp; CIE

**ARBEZOL**

Holzkonservierung Zürich 2/38 Renggerstrasse 56 Tel. (051) 45 34 34

Bedeutendes Unternehmen der Baustoffindustrie  
 sucht für sein technisches Bureau einen

## Bautechniker als Bureauchef

Für ausgewiesenen Fachmann, welcher die per-  
 sönlichen und beruflichen Voraussetzungen für  
 die selbständige Leitung eines technischen  
 Bureaus für Entwicklung, Normierung, Kalku-  
 lation, Arbeitsvorbereitung und Koordination  
 besitzt, bieten wir eine interessante Dauerstelle  
 mit gut ausgebauter Altersfürsorge.

Ausführliche Angebote mit Zeugniskopien, Refe-  
 renzen, Photo, Handschriftprobe und Lohn-  
 anspruch sind zu richten unter Chiffre K 40431 U  
 an Publicitas AG., Biel.

## Postes au concours

La Ville de Fribourg met au concours:

1. le poste d'ingénieur — chef du génie civil et  
 de la voirie;  
 conditions: diplôme universitaire EPUL ou  
 EPF, une bonne pratique de la direction des  
 travaux, connaissance des langues française  
 et allemande.
2. le poste de technicien architecte;  
 conditions: diplôme d'un technicum et une  
 certaine pratique des travaux. Age maximum:  
 30 ans.
3. le poste de technicien en génie civil;  
 conditions: diplôme d'un technicum et une  
 certaine pratique des travaux. Age maximum:  
 30 ans.

Traitements à convenir.

Les offres manuscrites, accompagnées d'un cur-  
 riculum vitae, sont à adresser jusqu'au samedi  
 31 août 1957 à la Direction de l'Edilité, à Fri-  
 bourg.

**ELEKTRO - WATT**

Elektrische u. Industrielle Unternehmungen AG.  
Zürich

Wir suchen per sofort oder später

## Bauingenieure Tiefbautechniker und -zeichner

für Projektierung von Wasserkraftanlagen

ferner einen

## Maschinentechniker

Guthonorierte Dauerstellen mit Pensionsberechtigung.

Offerten mit Lebenslauf und Zeugniskopien erbeten an **Elektro-Watt**, Personalbureau, Postfach, Zürich 22.

**Einwohnergemeinde der Stadt Solothurn****Stellenausschreibung**

Beim Tiefbauamt der Stadt Solothurn ist die Stelle des

## Stadtingenieur-Stellvertreters

neu zu besetzen.

**Erfordernisse:** Diplom als Ingenieur der ETH oder das Diplom eines schweizerischen Technikers, mit besonders erfolgreicher Praxis im Tiefbau. Gründliche Erfahrung in Projektierung, Ausführung und Unterhalt von Tiefbauten aller Art. Gewandtheit im Verkehr mit Behörden und Privaten.

**Besoldung** gemäss Dienst- und Gehaltsordnung: Klasse 5, Fr. 14 942.— bis 17 077.—; dazu kommt eine Kinderzulage von Fr. 240.— pro Kind und Jahr. - Beitritt zur Pensionskasse obligatorisch.

**Anmeldung.** Handschriftliche Anmeldungen sind unter Beilage von Zeugnisabschriften, eines Lebenslaufes mit Angabe der Personalien und der militärischen Einteilung, nebst Photo, eines Arztzeugnisses neueren Datums und mit Angabe des frühesten Eintrittstermins an das Städtische Tiefbauamt, Baselstr. 7, Solothurn, bis 31. August 1957 einzureichen.

Persönliche Vorstellung nur auf Einladung hin.

**Baukommission der Stadt Solothurn**

Grösseres Ingenieurbureau in der Zentralschweiz sucht

## Dipl. Bauingenieur ETH

Schweizerbürger, gewandter Statiker und Konstrukteur, wenn möglich mit einigen Jahren Praxis im Eisenbetonbau. Bei Eignung sehr gute Entlohnung und Dauerstelle; Eintritt nach Uebereinkunft.

Ferner wird ein tüchtiger

## Eisenbetonzeichner

gesucht.

Offerten mit Lebenslauf und Zeugnisabschriften sind zu richten unter Chiffre ZN 8313 an Mosse-Annoncen AG., Zürich 23.

Entreprise du bâtiment et travaux publics du canton de Vaud (proximité de Genève) cherche pour entrée immédiate ou à convenir

## employé de bureau d'entreprise ou technicien

sérieux et capable, ayant si possible pratique et expérience pour surveillance de chantier, métré, facturation, etc. Faire offre avec curriculum vitae, certificats, références et prétentions de salaire sous chiffre ZW 8173 à Mosse-Annoncen, Zürich 23.

Ingenieurbureau S. I. A. (5-Tage-Woche) in der Innerschweiz sucht

## Bauingenieur oder Tiefbautechniker

und

## Tiefbau- oder Eisenbetonzeichner

für Projekt und Bauleitung von Tiefbauten. Vielseitige, gutbezahlte Dauerstellen.

Offerten erbeten unter Chiffre ZK 8309 an Mosse-Annoncen AG., Zürich 23.

**D + B**

Für unsere Tiefbauabteilung suchen wir jüngeren, selbständigen

## Tiefbauzeichner

mit abgeschlossener Lehre in Ingenieurbüro, wenn möglich mit Bauplatzpraxis.

Handgeschriebene Offerten, Lebenslauf und Photo sind unter Angabe der Gehaltsansprüche zu richten an

**Direktion der Eidg. Bauten, Bern 3.**



Wir suchen jüngeren

## Dipl. Maschinentechniker

als Mitarbeiter in unserem technischen Büro. Befähigung Aufgaben auf arbeitstechnischem Gebiet zu untersuchen und zweckmässige Lösungen konstruktionsreif auszuarbeiten. Besondere Kenntnisse der Papierfabrikation sind nicht notwendig.

Angenehme Arbeitsbedingungen und nettes Salär.

Offerten mit Lebenslauf, Bildungsausweisen, Arbeitszeugnissen, Foto und Angabe der Gehaltsansprüche sind zu richten an

**PAPIERFABRIK BALSTHAL**

## SÜD-AFRIKA

Gesucht für Fabrik der Leichtmetallbranche

## Schlosserei-Techniker

mit möglichst ausgedehnter Betriebspraxis. Interessante Dauerstelle für einsatzfreudigen, charakterfesten Bewerber.

Ausführliche, handgeschriebene **Eilofferte**, möglichst mit Photo, erbeten unter Chiffre ZM 8308 an Mosse-Annoncen, Zürich 23.

Persönliche Kontaktnahme in Zürich oder Basel ca. 19. August möglich.

## Bauingenieur

übernimmt geeignete Projektierungsarbeiten, wie **hydraulische Berechnungen** und **Ausbildung von Objekten des Kraftwerk- und allgemeinen Wasserbaues**. — Anfragen erbeten unter Chiffre ZU 1396 an Mosse-Annoncen AG., Zürich 23.

Bedeutende Benzin-Gesellschaft sucht jüngeren

## Bauzeichner-Techniker

für Detail- und Installationspläne, Kostenvorschläge, Bauabrechnungen, Material-Bestellungen, etc.

Handschriftliche Offerte mit Bild, Lebenslauf und Gehaltsansprüche an Chiffre N 10014 Q an Publicitas AG., Basel.

## Gemeinde Neuhausen am Rheinflall

Infolge Wegwahl des bisherigen Zeichners wird die Stelle eines

## Vermessungs- oder Tiefbauzeichners

zur Neubesetzung ausgeschrieben.

Die Anstellung erfolgt nach den Bestimmungen des Besoldungsreglementes Lohnklasse 6 Fr. 8400.— bis 11 400.—, eventuell Lohnklasse 5 Fr. 9000.— bis 12 000.—. Der Eintritt in die kantonale Pensionskasse ist obligatorisch.

Arbeitsgebiet: Nachführung der Leitungskatasterpläne, Terrain- und Leitungsaufnahmen, Bearbeitung von Tiefbauprojekten, von Baulinien- und Quartierplänen, eventuell Ausführung von Bauleitungen.

Offerten unter Beilage der Zeugnisse und einer Photo sind erbeten an

**Bauverwaltung Neuhausen am Rheinflall.**

Die Eidg. Materialprüfungs- und Versuchsanstalt in Zürich **sucht** für ihre Strassenbauabteilung

## Bautechniker

als Mitarbeiter des Abteilungsvorstehers. Praxis auf dem Gebiete des Strassenbaus und der Bau-Isolation erwünscht.

Offerten mit Lebenslauf, Bild und Zeugnissen an den **Direktionspräsidenten der EMPA, Leonhardstrasse 27, Zürich.**

## ERFINDER

**sucht Maschinen-Ingenieur.** Keine Einlage nötig. Gute, reelle Sache. Gefl. Offerten unter Chiffre ZB 1450 an Mosse-Annoncen AG., Zürich 23.

## 1 Bauführer 1 Bauzeichner

auf Arch.-Büro S. I. A. als Mitarbeiter an interessanten Bauaufgaben **gesucht**. Geboten wird gut bezahlte Dauerstelle. Offerten unter Chiffre ZG 8224 an Mosse-Annoncen AG., Zürich 23.

Gesucht auf grössere Stollenbaustelle Nähe Bahnstation im Kt. Wallis (Bauzeit 2 Jahre)

## Ingenieur oder Tiefbautechniker

für allgemeine Bauführung und Absteckung. Gewünscht wird einige Jahre Praxis im Stollenbau, jedoch nicht Bedingung. Bei Konvenienz Dauerstelle. Schriftliche Offerten mit Zeugnisabschriften und Angabe der Saläransprüche an

**Emile Baumann S. A., Sion.**

## Neuzeitliche Schalter und Steckdosen für Unterputzmontage

Adolf Feller AG. Horgen, Fabrik elektrischer Apparate

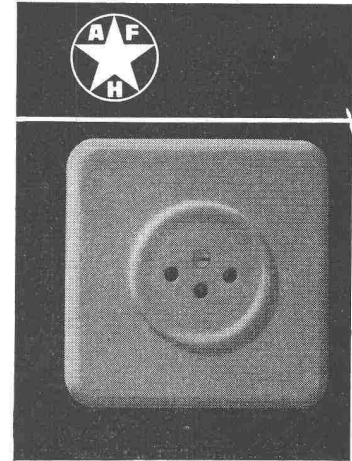
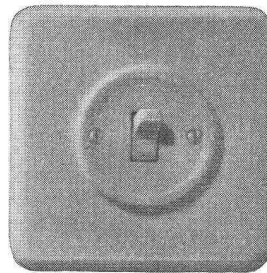
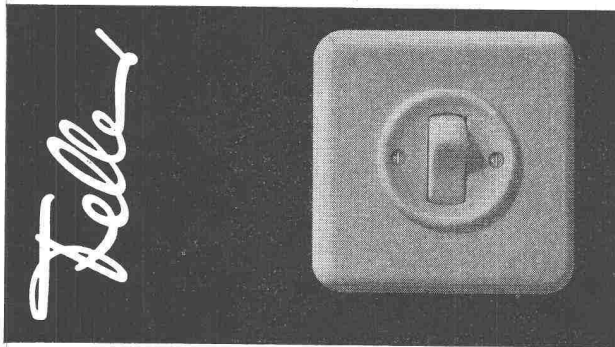

Wir suchen

### Maschinentechniker oder Ingenieur

als Mitarbeiter für unsere Offertkalkulation.  
Ausbaufähige Vertrauensstelle.

Herren mit Konstruktionspraxis, evtl. Erfahrungen im Getriebebau, Beherrschung der französischen Sprache, belieben ihre handschriftliche Offerte mit Photo, Lebenslauf und Zeugniskopien, sowie Angabe der Gehaltsansprüche und frühestem Eintrittstermin zu richten an

Sauter, Bachmann & Cie., Zahnräderfabrik,  
Netstal (GL).

Architekturbüro S. I. A. in grösserer Ortschaft  
des Kantons Bern sucht zuverlässigen

### Hochbauzeichner

zu interessanter Mitarbeit. Gefl. Offerten unter  
Chiffre ZV 8351 an Mosse-Annoncen. AG.,  
Zürich 23.

### Dipl. Hochbautechniker

mit vielseitiger Auslanderfahrung (Projekt und  
Ausführung) sucht Stelle in Architekturbüro mit  
interessanten Bauaufgaben. Antritt nach Ueber-  
einkunft. Offerten sind zu richten unter Chiffre  
D 4802 Y an Publicitas, Bern.

### Gesucht

tüchtiger, selbständiger

### Hochbauzeichner / Bautechniker

für sofort für interessante Bauaufgaben.

Hans Boss, Architekt S. I. A., Zweilütschinen.

Die Firma Ferunion Ungarisches Aussenhandelsunter-  
nehmen für technische Erzeugnisse, Budapest, Mérleg-  
utca 4, gibt bekannt, dass die Vertretung der

### ELZETT-ARTIKEL (Schlösser, Hängeschlösser, Beschläge)

die die Firma Michel, Markt AG., Zürich, Löwen-  
strasse 35a, innehatte, vom 1. Juli 1957 der genannten  
Firma entzogen und der Firma J. Widmer, Wängi,  
übertragen wurde.

Vertreter für die Schweiz:  
Jakob Widmer, Wängi/TG, Telefon (054) 9 51 64

Zeichnungsbüro für Innenarchitektur  
übernimmt

### sämtliche Arbeiten des Innenausbau

für Hotels, Restaurants, Ladengeschäfte, Pri-  
vaträume, Küchen, Grundrissstudien für Ein-  
und Mehrfamilienhäuser, Perspektiven von Hoch-  
bauten usw. Bin jede Woche in Zürich.  
Luzern, Tel. (041) 3 49 93.

### Hochbauzeichner

6 Jahre Praxis, 34jährig, sucht Stelle. Offerten  
an Giovanni Calza, Via Crotti 22, Sesto Cre-  
monese, Prov. Cremona (Italia).

### ARCHITEKT

39 Jahre alt, mit grosser Erfahrung, sucht Stel-  
lung in neuzeitlichem Architekturbüro als Ent-  
werfer. Offerten unter Chiffre OFA 6985 Z an  
Orell Füssli-Annoncen, Zürich 22.

### Leistungsfähige Tapeziererfirma übernimmt laufend Aufträge für Tapezieren in Neu- und Umbauten.

Saubere Arbeit bei günstigen Preisen.

Verlangen Sie Offerten von:

J. Bodenmann, Tapezierer, Alten b/Andelfingen  
Telephon (052) 4 14 12



Feuerfeste Erzeugnisse  
Steinzeugbodenplatten

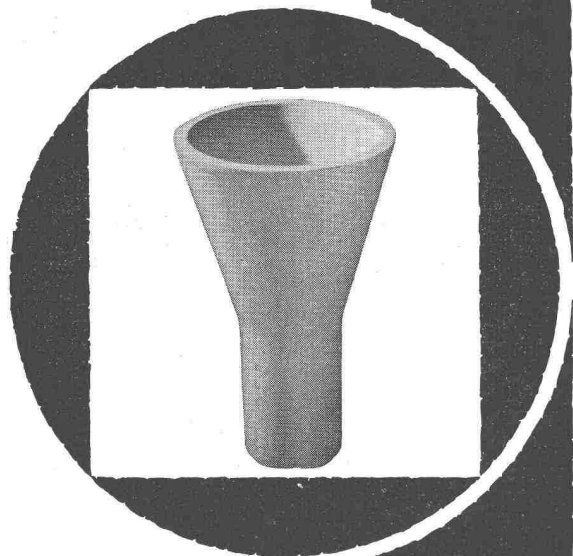

Tonwerk Lausen AG



3. Auflage soeben erschienen!

Fr. Traeg

## Fettschmierung

3. neubearbeitete Auflage

112 Seiten, 96 Bilder, 2 Tafeln

Leinenband DM 19.50

Aus dem Inhalt:

**Geschichtliches. Schmierfette:** Was ist Fett? / Gebräuchliche Fettarten / Anforderung an Fette / Vorteilhafte Anwendungsmöglichkeiten. **Schmiertechnische und konstruktive Grundlagen:** Notwendigkeit der flüssigen Reibung / Lager und Schmiernuten. **Anwendungsgebiete:** Uebersicht / Nähere Ausführungen zu Anwendungsgebieten. **Einzelgeräte:** Entwicklungsformen / Bauformen und Wirkungsweise / Allgemeinbewertung / Mehrstellenversorgung mit Schmierbüchsen. **Fettschmierpumpen:** Betriebsbedingungen / Die ersten Versuche und Ausführungsformen / Baugrundlagen und Arbeitsweise zeitgemässer Fettschmierpumpen. **Gross-Schmier-systeme:** Aufgabe / Ausführungsformen. **Sonder-Schmiereinrichtungen:** Schienen- und Spurrkranzschmierung. **Betrachtungen zum heutigen Stand der Fettschmier-technik:** Dauer- oder Zeitschmierung / Schmierwirtschaft. **Leitungen und Ausrüstungsteile:** Zweckmässige Anlage (Schmierplan) / Rohrleitungen / Ausrüstungsteile / Ueberwachungseinrichtungen / Zusammenfassung. **Schrifttumsverzeichnis. Sachverzeichnis.**

**VDI-VERLAG** GM  
BH

Verlag des Vereins Deutscher Ingenieure

Düsseldorf 10

Ingenieurhaus

Junger, tüchtiger

## Bauzeichner-Bauführer

sucht Stelle in Architekturbureau. Offerten unter Chiffre ZN 1441 an Mosse-Annoncen AG., Zürich 23.

## Junger Hochbauzeichner-Modellbauer

sucht neuen Wirkungskreis, Platz Zürich. Eintritt 1. Oktober 1957. Offerten unter Chiffre ZV 8397 an Mosse-Annoncen AG., Zürich 23.

## Maquettiste

avec expérience et bons certificats, **cherche place** dans bureau d'architecture. Région entre Bâle et Bienne. Faire offres sous chiffre M 10160 Q à Publicitas, Bâle.

## Dipl. Architektin

(Ausländerin) mit 1 Jahr Praxis in der Schweiz, **sucht neue Stellung** auf 1. September. Offerten unter Chiffre ZP 1405 an Mosse-Annoncen AG., Zürich 23.

Junger, deutscher

## Hochbauingenieur

(HTL) **sucht neuen interessanten Wirkungskreis** in einem modernen Architekturbüro. (Raum Bern bevorzugt!) Offerten unter Chiffre ZB 8328 an Mosse-Annoncen AG., Zürich 23.

## Junger Hochbauzeichner

mit 2 Jahren Praxis **sucht Stelle** auf Architekturbureau in Zürich oder nächster Umgebung, wenn möglich mit 5-Tage-Woche (keine Bedingung), da später Besuch des Abendtechnikums. Offerten erbeten unter Chiffre ZW 8291 an Mosse-Annoncen AG., Zürich 23.

## Dipl. Bautechniker

in Zürich, **sucht Heimarbeit.** Sämtliche Hochbauarbeiten sowie Eisenbetonpläne. Guter Darsteller mit Büro- und Baustellenpraxis. Offerten unter Chiffre ZO 1482 an Mosse-Annoncen AG., Zürich 23.

**Gerüststangen** aussortierte, schlanke Ware

**Spriesshölzer** beliebig abgelängt liefert prompt

Imprägnieranstalt Sulgen, Telephon (072) 5 22 21

## St. Margrether-Sandstein

Kennen Sie die Vorzüge meines Materials? Jegliche Steinhauerarbeiten, Tür- und Fenstereinfassungen, Cheminées usw.

Verlangen Sie unverbindlich Offerte oder Vertreterbesuch

STEINBRUCH- UND STEINMETZGESCHÄFT

**E. GAUTSCHI, St. Margrethen**

Tel. 7 84 86

**Lüftungs-  
Anlagen**

**Fachmännische Beratung und Ausführung**

**HENRI WEGMANN Ing.  
WINTERTHUR**

Telephon (052) 27710



**A. MESSERLI • ZÜRICH 2**

Fabrik technischer Papiere Lavaterstrasse 61  
Telephon (051) 27 12 33

**Fundament- u. Maschinen-  
Isolierungen**

(Passiv- und Aktiv-Entstörungen)

Abgefederter  
Schmiedhammer  
3,5 T/m  
Schlageffekt

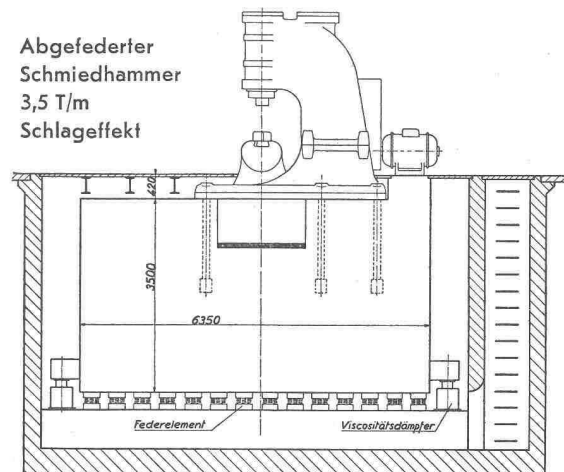

**VAPOR AG. ZUG**

Alpenstrasse 12

Telephon (042) 4 15 74

**Verlangen Sie die unverbindliche Beratung  
unserer Spezialisten**

**SARISA**

Aktiengesellschaft  
für Zentralheizungs- und Installationsmaterialien

**MASSAGNO-LUGANO**

Via G. Moffa 18a Tel. (091) 2 72 62

liefert preiswürdig

**alles für sanitäre Einrichtungen**

sowie Zubehör

Verlangen Sie unseren Katalog

**TRIVERS  
HOCHDRUCK-STAMPF-ASPHALT-PLATTEN**

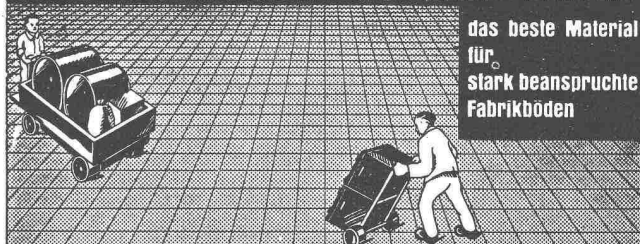

**BAUBEDARF ZÜRICH AG.**  
ZÜRICH

# BOXAR-ARMIERUNGSNETZE, NATURHART

## Material und Eigenschaften der BOXAR-Armierungsnetze

BOXAR-Armierungsnetze werden aus **werkeigenem**, naturhartem, legiertem Elektrowalzdraht mit Querrippen hergestellt.

Durch die Elektroqualität des BOXAR-Stahls und die laufende Materialprüfung der chemischen Zusammensetzung und der mechanischen Eigenschaften wird die gleichmässig hochwertige Qualität der BOXAR-Armierungsnetze gewährleistet. Die für die Naturhärte charakteristischen technischen Merkmale — hohe Bruchdehnung und Zähigkeit, Hitzebeständigkeit und Schweisbarkeit — prädestinieren den BOXAR-Stahl für die Verwendung von punktgeschweissten Armierungsnetzen.

Die naturharten BOXAR-Armierungsnetze werden auf modernsten, programmgesteuerten Punktschweissmaschinen mit den folgenden garantierten Festigkeits- und Formänderungswerten hergestellt:

Zugfestigkeit  $\beta_z \geq 6500 \text{ kg/cm}^2$

Streckgrenze  $\sigma_s \geq 5000 \text{ kg/cm}^2$

Bruchdehnung  $\lambda_5 \geq 20 \%$

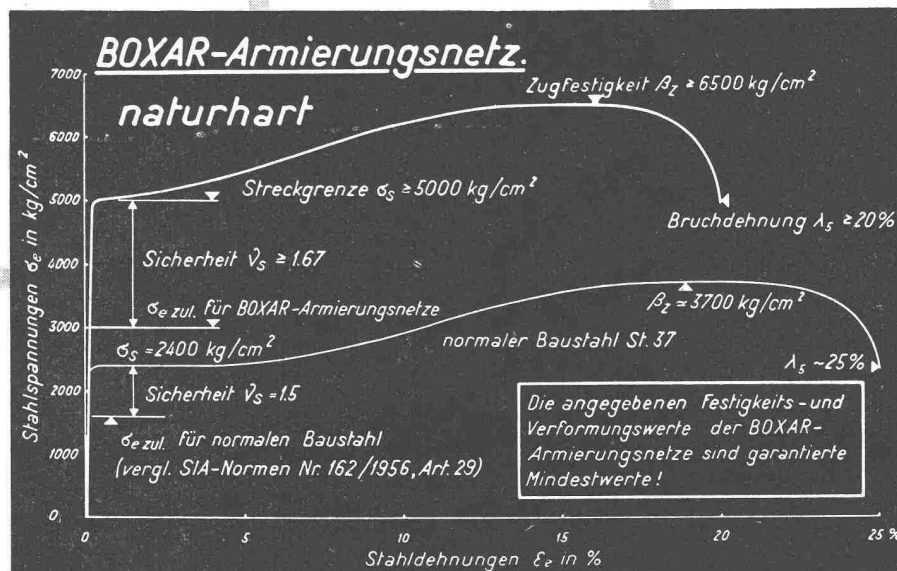

### Die Vorteile der BOXAR-Armierungsnetze

Gegenüber den üblichen Armierungsnetzen aus kaltgezogenen Stahldrähten bietet die Verwendung der BOXAR-Armierungsnetze folgende wesentliche Vorteile:

**In technischer Hinsicht muss die Naturhärte der BOXAR-Armierungsnetze als eminentes Vorteil gewertet werden.** Die Naturhärte prädestiniert den BOXAR-Stahl für die Herstellung von punktgeschweissten Armierungsnetzen.

Charakteristisch für die Naturhärte ist zudem die hohe Bruchdehnung. Gegenüber Armierungsnetzen aus kaltgezogenen Stahldrähten mit einer Bruchdehnung von nur  $\lambda_5 = 6\%$ , weisen die **naturharten BOXAR-Armierungsnetze eine minimale Bruchdehnung von  $\lambda_5 = 20\%$  auf.**

Die vorzügliche Zähigkeit und das höhere Arbeitsvermögen der BOXAR-Armierungsnetze werden durch die hohe Bruchdehnung begründet und wirken sich günstig aus bei schlagartiger Beanspruchung (besonders bei tiefen Temperaturen), auf die natürliche Alterung, auf den Abbau von Spannungsspitzen u. a.

Lieferung durch den Eisenhandel

**Alleinhersteller: MONTEFORNO Stahl- und Walzwerke AG.**  
**Giornico/Bodio (Tessin)**