

Zeitschrift: Schweizerische Bauzeitung
Herausgeber: Verlags-AG der akademischen technischen Vereine
Band: 75 (1957)
Heft: 40

Werbung

Nutzungsbedingungen

Die ETH-Bibliothek ist die Anbieterin der digitalisierten Zeitschriften. Sie besitzt keine Urheberrechte an den Zeitschriften und ist nicht verantwortlich für deren Inhalte. Die Rechte liegen in der Regel bei den Herausgebern beziehungsweise den externen Rechteinhabern. [Siehe Rechtliche Hinweise.](#)

Conditions d'utilisation

L'ETH Library est le fournisseur des revues numérisées. Elle ne détient aucun droit d'auteur sur les revues et n'est pas responsable de leur contenu. En règle générale, les droits sont détenus par les éditeurs ou les détenteurs de droits externes. [Voir Informations légales.](#)

Terms of use

The ETH Library is the provider of the digitised journals. It does not own any copyrights to the journals and is not responsible for their content. The rights usually lie with the publishers or the external rights holders. [See Legal notice.](#)

Download PDF: 14.03.2025

ETH-Bibliothek Zürich, E-Periodica, <https://www.e-periodica.ch>

SCHWEIZERISCHE BAUZEITUNG

WOCHENSCHRIFT FÜR ARCHITEKTUR / INGENIEURWESEN / MASCHINENTECHNIK

REVUE POLYTECHNIQUE SUISSE

ORGAN DES S. I. A. SCHWEIZERISCHER INGENIEUR- UND ARCHITEKTEN-VEREIN
UND DER G. E. P. GESELLSCHAFT EHEMAL. STUDIERENDER DER EidG. TECHN. HOCHSCHULE
GEGRÜNDET 1883 VON Ing. A. WALDNER / HERAUSGEGEBEN VON Ing. W. JEGHER

Fenster



Kiefer Zürich

**Dauerhafter,
billiger bauen mit**

***norm* Bauteilen**

Ab Lager lieferbar :

Brief- und Milchkasten
Kohleneinwürfe
Keller-Fenster und -Türen
Ventilationseinsätze
Stab- und Gitterroste
Schuhkratzen
Teppichrahmen
Wäscheschirme
Wäschehängeanlagen
Teppichklopfische
Kleiderschränke

Liefertermin auf Anfrage :

Garagetore
Zählerschranktüren
Fensterzargen
Fensterbänke
Rolladenkasten
Türzargen
Lamellenstoren

Verlangen Sie unsere Spezialprospekte !

Metallbau AG
Zürich 47 Albisrieden

Anemonenstr. 40 Tel. (051) 521300

METALLBAU 3 BA 61

Verlag

W. Jegher & A. Ostertag, Dianastrasse 5,
Zürich / Tel. 23 45 07 / Postcheck VIII 6110

Postadresse:

Schweiz. Bauzeitung, Postfach Zürich 39

Anzeigenverwaltung

Mosse-Annoncen AG., Zürich, Limmat-
quai 94 / Tel. 32 68 17 / Postcheck VIII 1027

INHALT

Bau und Betrieb der Wärmeaus-
tauscher. Von *R. Gregorig* 637*
Le système de construction par dalles
montées Youtz-Slick. Par *Vera Jan-
sonne de Fischer* 641*

NEKROLOGE

Alfred Schindler. Jakob Trüb 645*

MITTEILUNGEN

Josef Ressel 645

Eisenbahn-Omnibus-Bahnhof in Mä-
con. Schweiz. Wasserwirtschaftsver-
band 646*

Reorganisation der CIAM. Klebever-
bindungen im Stahlbau. Elektro-
erosive Bearbeitung. Kolumbien er-
weitert seine Verkehrswege 647

BUCHBESPRECHUNGEN

Handbuch der Werkstoffprüfung, von
E. Siebel. Die Prüfung des Bau-
grundes und der Böden, von *Heinz
Muhs* 647

Baumaschinen und Baubetrieb, von
Georg Garbota. Jahrbuch des Eisen-
bahnwesens 1956, von *Berthold
Stumpf*. Das Gespräch mit dem An-
deren, von *W. D. Ellis* und *F. Siedel*.
Selecta Hermann Weyl, von der
*ETH Zürich und Institute for Advan-
ced Study, Princeton* 648
Neuerscheinungen 649

WETTBEWERBE

Sekundarschulhaus Hofacker, Trien-
gen. City Hall and Square Toronto 649

MITTEILUNGEN AUS DER G. E. P.

Förderung des wissenschaftlichen und
technischen Nachwuchses 649
G. E. P. New York 649
Zürcher Ingenieur- und Architek-
ten-Verein, Jahresbericht 650

ANKÜNDIGUNGEN

Tagung für elektr. Nachrichtentech-
nik. Volkshochschule Zürich. Vor-
träge. Abonnementspreise der
Schweiz. Bauzeitung 650

* bedeutet Illustration

ÖERTLI Ölbrenner für Zentralheizungen - Industrie - Gewerbe

- für schwere und schwerste Oele
- Photozelle
- Momentanzündung
- über 30 000 Anlagen im In- und Ausland
- 30 eigene Montage- und Servicestellen in der Schweiz

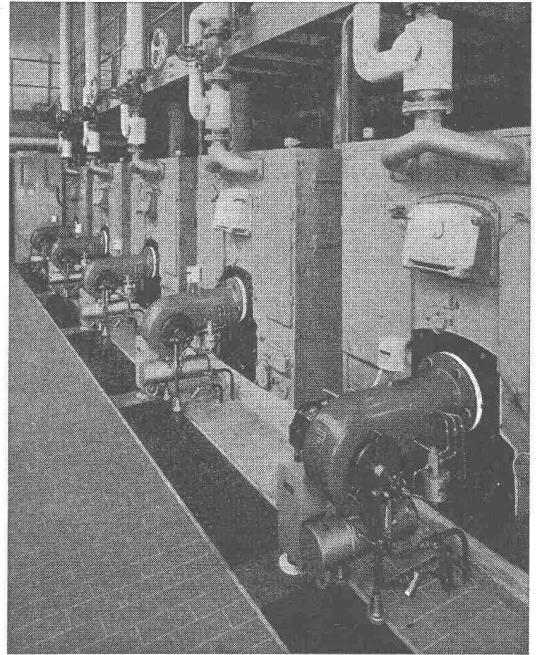

ÖERTLI Ing. W. Oertli AG, Dübendorf Postfach Zürich 51 Telephone (051) 96 65 71

HUBSCHER & CO. SCHAFFHAUSEN

MASCHINEN- UND STAHLBAU EBNATSTRASSE, 131 TELEPHON (053) 5 35 19



Verladebrücke in Schweisskonstruktion 2,5 t Tragkraft, 46 m Länge

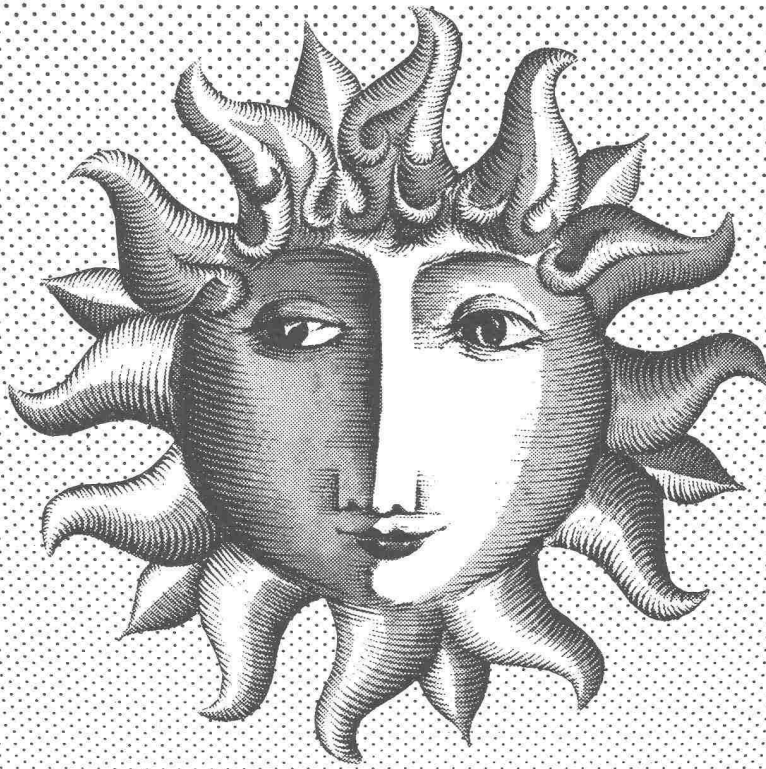

ALLES GUTE KOMMT VON OBEN!

Licht, Wasser und Wärme bilden die Voraussetzung für die Existenz allen Lebens. Weder die Pflanzen und Tiere, noch die Menschen können auf einen dieser Lebenserhalter gänzlich verzichten. Und alle drei: Licht, Wasser und Wärme, erreichen uns *von oben her*. Sonnenlicht strahlt vom Himmel und erwärmt die erkalte Erde.

Die Ingenieure, welche das ZENT-FRENGER-System entwickelt haben, kopierten gewissermaßen die Natur... und verbesserten mittels der Technik das «Wärme-von-oben-System» auf so raffinierte Art und Weise, daß die ZENT-FRENGER-Strahlungsheizung zur vollkommenen Heizungsart geworden ist, weil sie von Menschenhand leicht regliert werden kann.

Die uns erreichende Sonnenwärme ist weder konstant, noch kann sie nach Bedarf oder Belieben reguliert werden. Die ZENT-FRENGER-Strahlungsheizung hingegen kennt diese Nachteile nicht; sie bietet jedoch alle Vorteile der Raumerwärmung von oben und dazu noch die Möglichkeit, die Heizung mit Lüftung und Kühlung zu kombinieren, wobei die ZENT-FRENGER-Strahlungsheizung immer Heizungs- und Schallschluckdecke zugleich ist.

Genial, weil *einfach*: die ZENT-FRENGER-Deckenstrahlungsheizung kann ohne weiteres an bestehende Zentralheizungen angeschlossen oder mit Radiatoren-

heizung kombiniert werden; jede Stelle der Decke bleibt leicht zugänglich, so daß Zwischendecken-Montagen wie Wasser, Elektrizität usw., ohne Schwierigkeit vorgenommen werden können!

Überaus *wirtschaftlich*: die ZENT-FRENGER-Strahlungsheizung eignet sich ganz hervorragend für Bauten, die mit Unterbrüchen benutzt und dennoch rasch beheizt werden sollen (Schulhäuser, Büros, Warenhäuser usw.). Dank dieser Eigenschaften hat sich das ZENT-FRENGER-System in der westlichen Welt in vielen tausend Bauten bestens bewährt. Allein in der Schweiz sind u. a. folgende Anlagen erstellt worden:

Kant. Brandversicherung, Luzern · Ecole compl. professionnelle, Lausanne · Uhrenfabrik Optima, Grenchen
Zahnärztliches Institut, Bern · Collège de La Sallaz, Lausanne · Uhrenfabrik Longines, St-Imier · Kantonsspital, Winterthur · Kabelwerke Brugg AG., Brugg · Konsum Davos · Restaurant «Hochhaus», Basel · Merkur AG., Luzern

Die Heizung der Zukunft heißt: ZENT-FRENGER-Strahlungsheizung kombiniert mit Schallschluck und Klimatisierung.

Offerten und Projekte durch jede zuverlässige Heizungsfirma. — Mit Auskünften und Prospekten dienen wir Ihnen gerne.

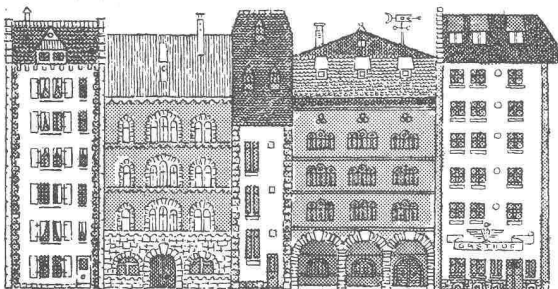

ZENT AG
BERN

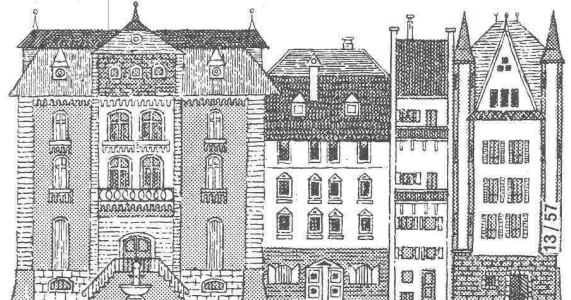

Klima Anlagen

Nicht umsonst steht unsere Uhrenindustrie in der Welt an der Spitze. Spitzenleistungen erfordern aber die Ausnutzung jeder Steigerungsmöglichkeit der Präzision und Ausmerzung jeder Fehlerquelle. Eines der Mittel hierzu ist die Aufrechterhaltung eines sowohl materialtechnisch als auch physiologisch optimalen Raumklimas.

Unsere für diese Zwecke auf den Höchststand verfeinerten Klimaanlage gewährleisten eine praktisch hundertprozentige staub- und ölbefreie Luft von optimaler Temperatur und Feuchtigkeit.

Verlangen Sie bitte unsere einschlägige Fachliteratur.

Unsere Ingenieure stehen auch Ihnen zur Beratung unverbindlich zu Diensten.

8

Höchste Steigerung der Präzision

durch ein optimales Raumklima

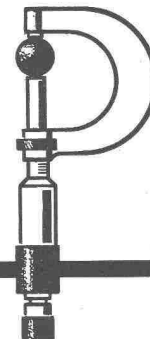

Klimaanlage
«System Häusler»
in Uhrenfabrik

Walter Häusler & Co.

Spezialfirma für Luftkonditionierung und Lüftung

Zürich Stampfenbachstr. 56 Tel. 26 97 44 Fabrik in Oerlikon

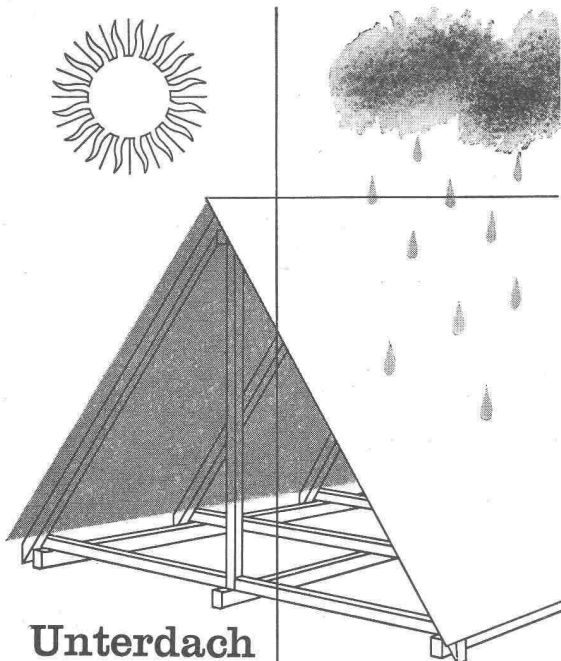

Unterdach

Die auf den Sparren verlegten Platten bilden ein Unterdach, welches besten Schutz vor eindringender Nässe, Flugschnee, Staub sowie Feuerübergriff gewährleistet. Die grossformatigen und leichten Platten gestatten eine einfache und rasche Verlegung.

Eternit

Eternit AG. Niederurnen
Telefon 058 41555

Winterthur UNFALL

Wir leisten Kautions an Ihrer Stelle durch unsere Baugarantie-Versicherung

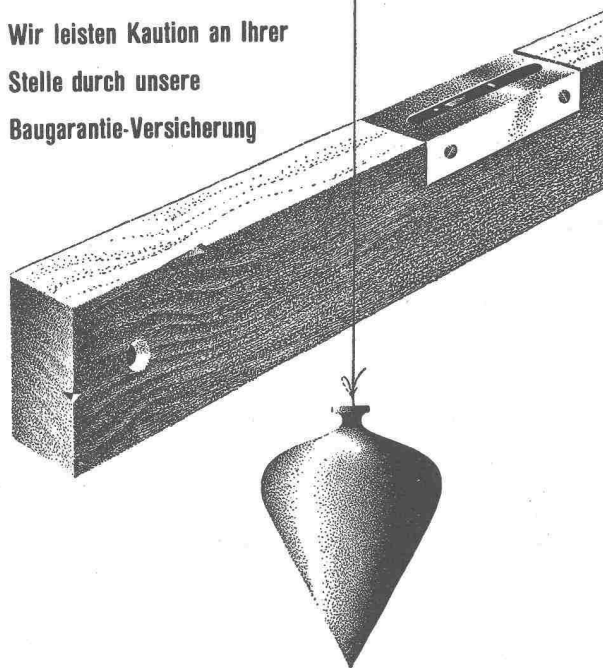

Schweizerische Unfallversicherungs-Gesellschaft in Winterthur

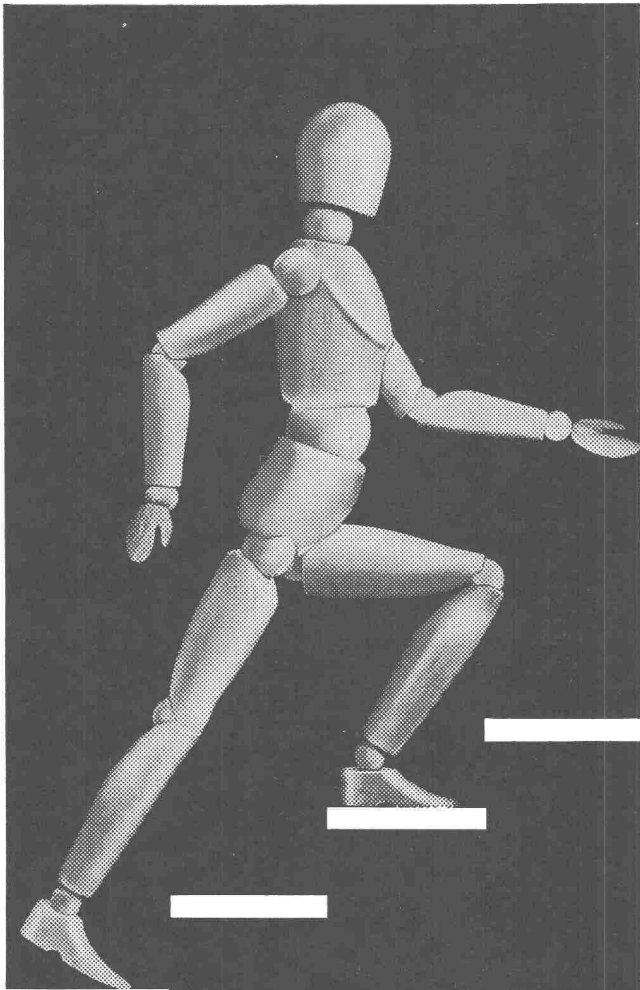

Noch schneller mit

Schindler Lift



Aufzüge- und Elektromotorenfabrik
Schindler & Cie. AG., Luzern

Explosionssichere Leuchten gemäß SEV

für erhöhte Sicherheit, Zündgruppen A-D

Verwendung: in allen explosionsgefährlichen Gasen und Dämpfen, inkl. Schwefelkohlenstoff

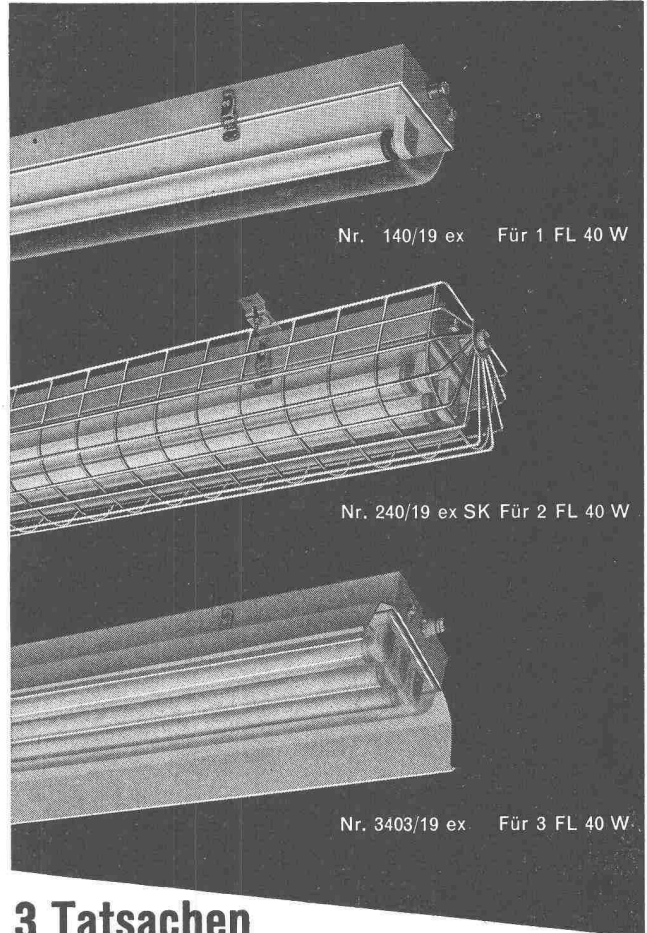

Nr. 140/19 ex Für 1 FL 40 W

Nr. 240/19 ex SK Für 2 FL 40 W

Nr. 3403/19 ex Für 3 FL 40 W

3 Tatsachen sind für Sie entscheidend:

1. Unsere drei Ex-Leuchten-Typen haben die SEV-Prüfung nach den neuesten Vorschriften über explosionssicheres Material bestanden.
2. Unsere Leuchten sind universal verwendbar und ermöglichen in jedem Fall eine auch lichttechnisch einwandfreie Lösung.
3. Unsere Preise sind günstig. Elektrofachgeschäfte und Firmen mit eigener Installations-Konzession erhalten den normalen Rabatt.

Verlangen Sie unseren Sonderprospekt
«Sicherheit».



Spezialfabrik für Fluoreszenzlampen-Beleuchtungskörper
Herisau, Tel. (071) 5 23 63 / 64

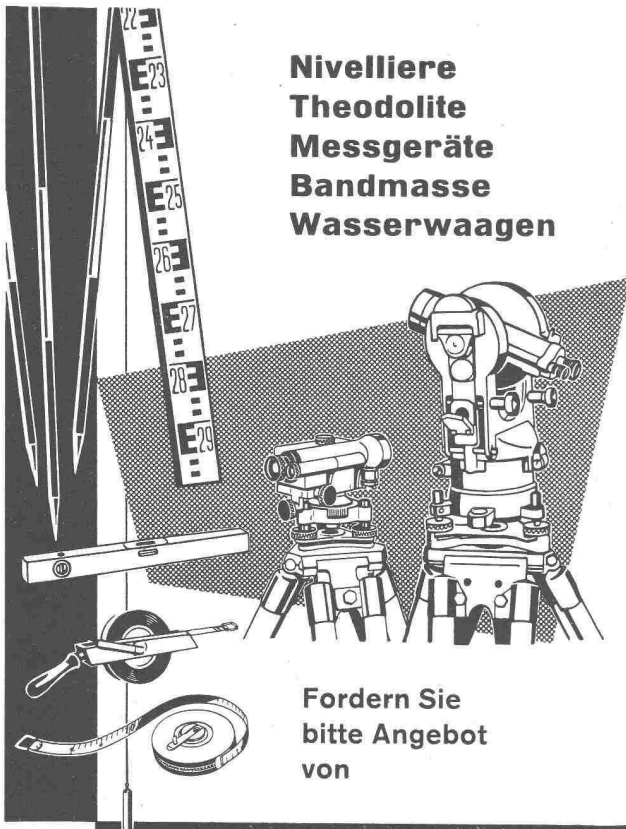

**Nivelliere
Theodolite
Messgeräte
Bandmasse
Wasserwaagen**

Fordern Sie
bitte Angebot
von

GRAB & WILDI AG
URDORF und ZÜRICH



BAU-AUSSTELLUNG
13.—27. November 1957
Olympia London

Jetzt ist es Zeit, Ihre Pläne für die Reise nach London im November zu machen. Es lohnt sich, die besten Maschinen und Materialien zu besichtigen, welche Ihnen die englische Bauindustrie zu bieten hat.

Architekten und Baufachleute aus der Schweiz sind besonders willkommen. Für Eintrittskarten und Details schreiben Sie an:

The Building Exhibition
Room E. 23.32 Millbank
London, S. W. 1

Baue schnell und gut . . .



Kamine **Vulkan** Russtüren

Vulkan-Baustoffe
SPRING + SÖHNE
ZÜRICH UND DIETIKON
Telephon (051) 52 51 55



Schalungssteine Zwischenwandsteine Isoliersteine

. . . baue mit SPRING-Steinen

LUFTSCHUTZ-TÜREN A+L 203-1
LUFTSCHUTZ-DECKEL A+L 607-1
EMPA geprüft und empfohlen

System **DACO**

Für innern und äussern Anschlag **OHNE** Querbalken

Einfache Montage

Norm- und Spezialgrössen

Vorteilhafte Preislage

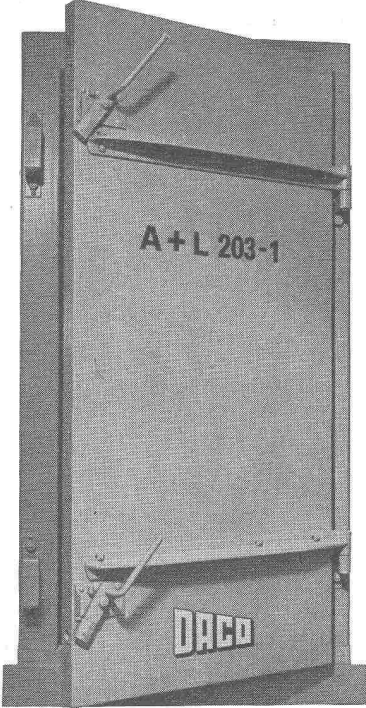

Alleinvertrieb der Beschläge **BARTH & CO.**
Schützengasse 31
ZÜRICH 1

DANGEL & Co ZÜRICH 2
Mutschellenstrasse 152 Telephon (051) 45 22 22

Gut isoliert **besser** gebaut



Je besser die Isolation, umso geringer die Heizkosten. Die Ersparnisse an Heizkosten machen im Laufe der Jahre oft ein Vielfaches dessen aus, was eine gut isolierende Decke mehr kostet. Mit BAUKORK-Isolierdecken – K-Werte zwischen 0,58 und 0,68 – bauen Sie bei Wegfall von Gefällsbeton etc. sogar noch billiger!

Fragen Sie die Spezialisten mit grosser, praktischer Erfahrung.

BAUKORK AG.

Verkaufsbüro Zurich, Gotthardstr. 61
Telephon 051/238012 - Werk in Steinhausen/Zug

Unsere Spezialabteilung erstellt: Blechgekapselte Sicherungskasten und Schränke, sowie:



Schalttafeln für

Verteilanlagen

Unterwerke

Trafostationen

Rohrpostanlagen

Kommandopulte für

Kraftwerke

Schützensteuerungen



Unterbreiten Sie Ihre Probleme unseren Spezialisten, welche Sie in allen Fragen gerne unverbindlich beraten.

WEBER AG EMMENBRÜCKE (SCHWEIZ) TEL. (041) 522 44
Fabrik elektrotechnischer Artikel und Apparate

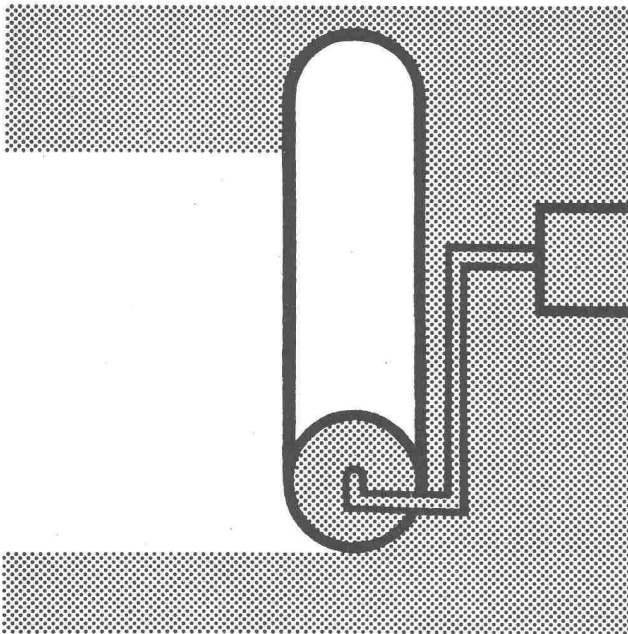

Dispersionsfarben — ein Fortschritt im Baugewerbe

Mit **Dispersionsfarben** lassen sich gediegene, farbenfreudige Fassaden gestalten und abwaschbare Innenanstriche erzeugen. Dispersionsfarben bieten folgende Vorteile:

- Rasches Trocknen (1-5 Stunden)
- Geruchlos
- Lichtecht und wetterbeständig
- Abwaschbar, aber trotzdem feuchtigkeitsdurchlässig.

Die Lonza stellt keine Dispersionsfarben her, jedoch den dazu benötigten Rohstoff (Polyvinylacetatdispersionen).

Ihr Malermeister oder Farblieferant wird Ihnen über diese neuen Farben nähere Auskünfte erteilen können.

LONZA A.G., BASEL

Rascher Abzug der Kochdämpfe

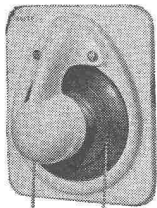

PKE 15

an der Quelle mit den neuen



Küchen-Ventilatoren

Zwei formschöne Modelle zu Fr. 186.— und 260.—. Der relativ kleine Anschaffungswert des BAHCO-Ventilators ist rasch wettgemacht durch Reduktion der Reinigungs- und Unterhaltarbeiten (Malen, Weisseln), Verminderung des Wärmeverlustes im Winter, bessere Vermeidungsmöglichkeit und **wesentliche Komforterhöhung**, wie z. B. Verhinderung der lästigen Kochgerüche in den Wohnräumen usw.

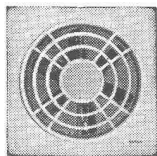

PKG 25

Ausführliche Dokumentation durch die Generalvertretung:

WALTER WIDMANN AG ZÜRICH 1

Löwenstrasse 20, Telephone (051) 27 39 96

«CANTEX» gepresste Schilfmatten

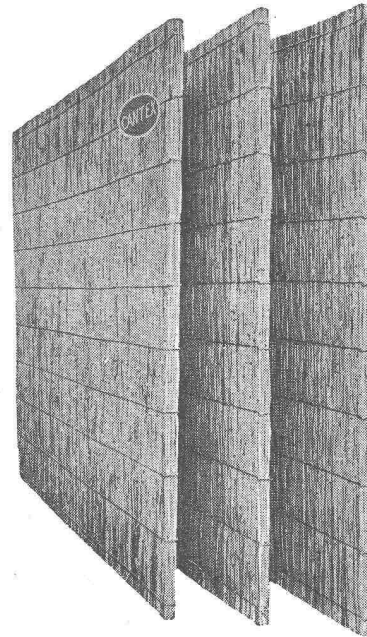

ein hervorragendes Isoliermaterial.

- Grosse Dammfähigkeit,
- rissfrei
- bruchsicher
- elastisch

Stärken:
2, 2½, 3½, 5 cm

Isolierung von

- Betondecken
- Mauerwerken
- Unterlagsböden
- freihängenden Decken

Schweizer Fabrikat

VEREINIGTE SCHILFWEBEREIEN, ZÜRICH

Stampfenbachplatz 1

Telephone (051) 28 43 63



FRICK-GLASS A.G.
ZÜRICH-ALTSTETTEN

Tel. (051) 52 51 11

Asphalt-Isolierungen

Flachdach-Beläge

Kork-Isolierungen

in zuverlässiger Ausführung

2 X ELECTROLUX



NEUE EINBAU-KÜHLSCHRÄNKE ZU 50 UND 80 LITER INHALT

Neue, zeitlose Form — weiss-feuer-emaillierter Innenkessel — Ablare robust gebaut, sicher gelagert, nicht durchbiegend — Türfächer — hohe Kälteleistung — sichere Eiszeugung — geringer Stromverbrauch — hohe Betriebssicherheit — SEV-geprüft — geräuschlos — vibrationsfrei — lange Lebensdauer usw.

Verlangen Sie doch bitte unser unverbindliches Angebot.

ELECTROLUX AG. ZÜRICH

Badenerstr. 587 Tel. (051) 52 22 00

**10
JAHRE
GARANTIE**

auf den Kühlapparat

OSRAM

Mit Osram-Fluoreszenzlicht
richtig sehen - besser arbeiten

Über die zweckmässige Anwendung
beraten Sie unsere erfahrenen
Lichttechniker kostenlos
und unverbindlich.

Osram AG, Zürich 22, Tel. (051) 32 72 80

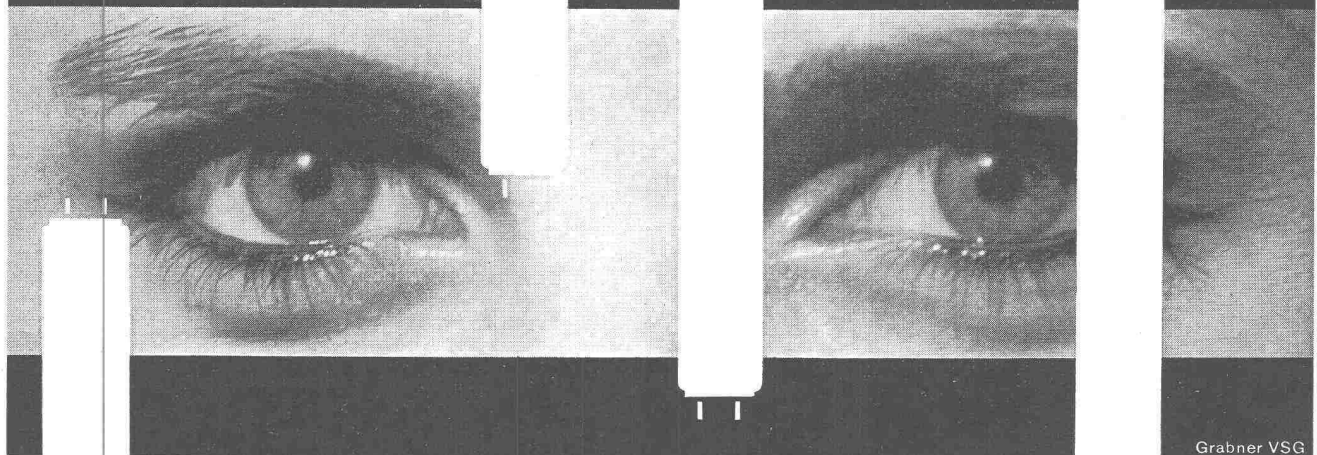

SCHWEIZER BAUBESCHLÄGE

INCA

aus hochwertiger
Neusilber-Legierung

Erstklassige
Vernicklung und
Verchromung

Grosse Dauer-
haftigkeit

Formschöne
Ausführung

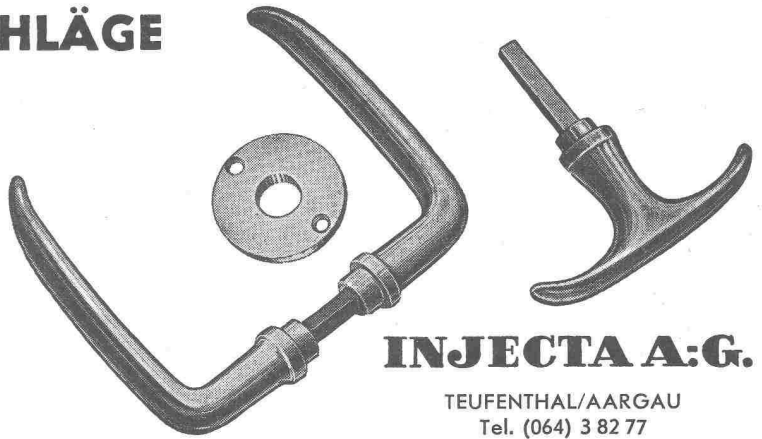

INJECTA A.G.

TEUFENTHAL/AARGAU
Tel. (064) 3 82 77

**Nahtlos gezogene
Blei-Siphons
und Bogen**

Schweizerfabrikat
Normal- und Spezial-
Ausführungen
Nahtlos gezogene Bogen
bis Ø 300 mm

Verkauf durch die Sanitär-
Grossisten
und Eisenhandlungen

Achten Sie stets auf das
WEKA-Zeichen

WEKA AG. WETZIKON-ZCH.

**Normen
vereinfachen und
verbilligen das Bauen**

Göhner Normen

die beste
Garantie für Qualität

Ernst Göhner AG, Zürich
Hegibachstrasse 47
Telefon 051 / 24 17 80
Vertretungen in
Bern, Basel, St.Gallen, Zug,
Biel, Genève, Lugano

Fenster 221 Norm-Typen,
Türen 326 Norm-Typen,
Luftschutzfenster + -Türen,
Garderoben- + Toilettenschränke
Kombi-Einbauküchen,
Carda-Schwingflügel Fenster.

Verlangen Sie unsere Masslisten
und Prospekte. Besuchen
Sie unsere Fabrikausstellung.

B1

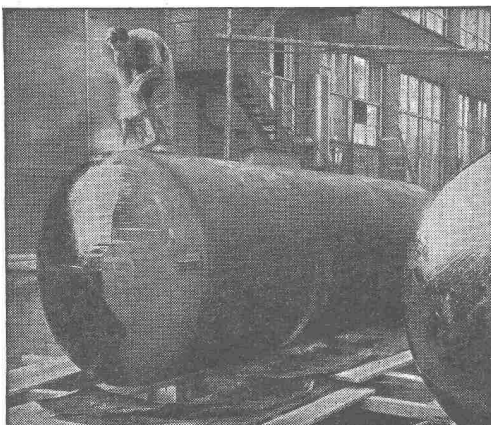

„WABERIT“-TANKISOLIERUNG

Die Tankisolierung ist seit Jahren eine **Spezialität** unserer Firma.

Langjährige Beobachtungen haben erwiesen, dass das «Beerdigen» eines Tanks nur mit dem üblichen hauchdünnen Teer- oder Asphalt-Anstrich unmöglich den vorhandenen Gefahren der Rostanfressungen und vagabundierenden elektrischen Strömen Einhalt gebieten kann.

Die Kontrolle des **Waberit-Belages mit unserem patentierten Prüfergerät gewährleistet eine absolut wasserundurchlässige Isolierung.** Belagstärke ca. 3—4 mm.

Isolierung auf der Baustelle.

EMPA gepr. 29853/1

Referenzen, Muster und Offerten stehen gerne zur Verfügung.

Strassenbaumaterial AG. Bern Wankdorffeldstrasse 70
Telephon (031) 8 31 34