

**Zeitschrift:** Schweizerische Bauzeitung  
**Band:** 76 (1958)  
**Heft:** 39

## Werbung

### Nutzungsbedingungen

Die ETH-Bibliothek ist die Anbieterin der digitalisierten Zeitschriften. Sie besitzt keine Urheberrechte an den Zeitschriften und ist nicht verantwortlich für deren Inhalte. Die Rechte liegen in der Regel bei den Herausgebern beziehungsweise den externen Rechteinhabern. [Siehe Rechtliche Hinweise.](#)

### Conditions d'utilisation

L'ETH Library est le fournisseur des revues numérisées. Elle ne détient aucun droit d'auteur sur les revues et n'est pas responsable de leur contenu. En règle générale, les droits sont détenus par les éditeurs ou les détenteurs de droits externes. [Voir Informations légales.](#)

### Terms of use

The ETH Library is the provider of the digitised journals. It does not own any copyrights to the journals and is not responsible for their content. The rights usually lie with the publishers or the external rights holders. [See Legal notice.](#)

**Download PDF:** 22.11.2024

**ETH-Bibliothek Zürich, E-Periodica, <https://www.e-periodica.ch>**

# SULZER

## Bohrlochpumpen

für die Wasserversorgung von Städten,  
Dörfern, Fabriken usw.

Die Größen für Fördermengen zwischen 1,6 und 100 Liter in der Sekunde und Förderhöhen zwischen 4 und 140 Meter sind ab Lager lieferbar

75189

Gebrüder Sulzer, Aktiengesellschaft,  
Winterthur (Schweiz)

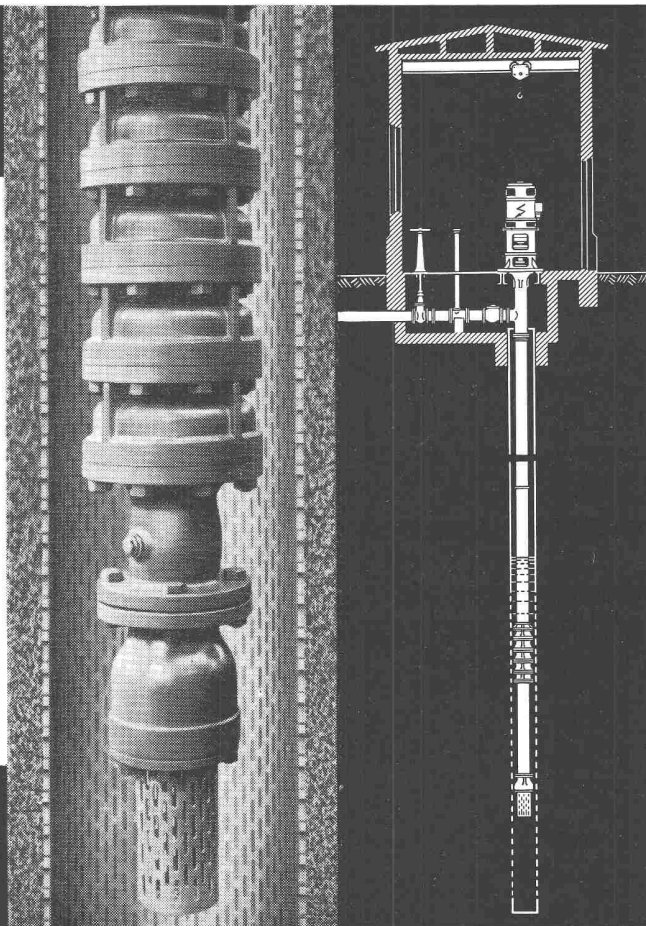

# GEIGER EINRICHTUNGEN FÜR KLÄRANLAGEN



Rechenwolf  
in hochgezogenem Zustand

TEIL AUSFÜHRUNG, MONTAGE UND SERVICE DURCH  
HANS ROSHARD, INGENIEUR SIA, KÜSNACHT

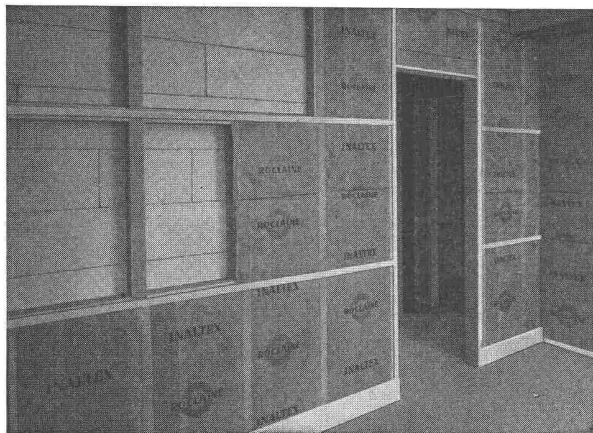

# INALTEX

die neuzeitliche Isoliermatte aus Mineralwollefasern und Dampfsperre für Bauisolierungen und Lärmbekämpfung

## SCHNEIDER & CO.

AG, für Isolierungen und Industriebedarf  
Winterthur    Basel    Bern    Lausanne

## WASSERDRUCKREDUZIERVERENTILE

für die Verteilbatterie im Keller — in den Grössen 3/8" bis 3"

Seit Jahrzehnten  
eine NUSSBAUM-Spezialität

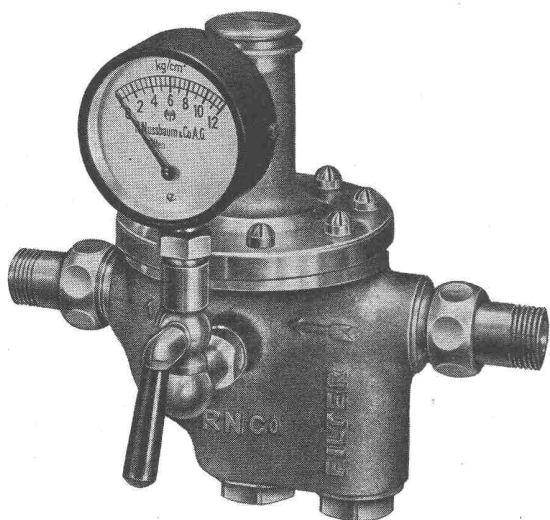

## R. Nussbaum & Co AG Olten

Metallgiesserei und Armaturenfabrik    Telefon (062) 5 28 61

Verkaufsdepots mit Reparaturwerkstätten in:

<b>Zürich 3/45</b>	Eichstrasse 23	Tel. (051) 35 33 93
<b>Zürich 8</b>	Othmarstrasse 8	Tel. (051) 32 88 80
<b>Basel</b>	Clarastrasse 17	Tel. (061) 32 96 06

## RENOLD-ANTRIEBE

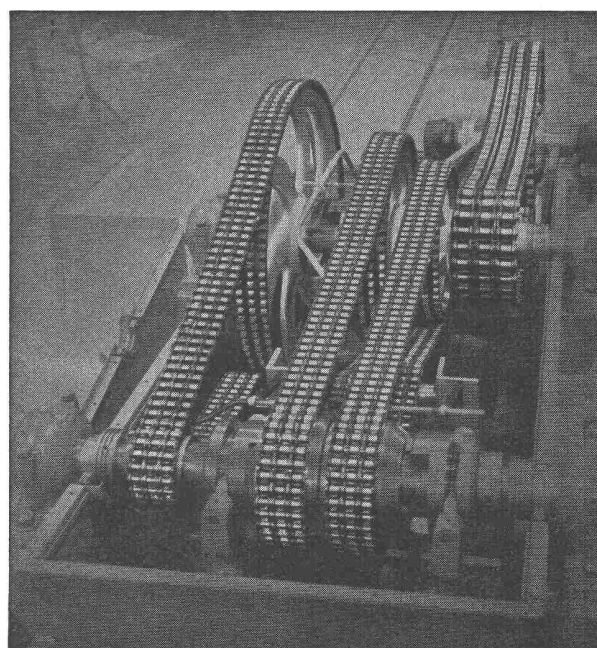

längste Lebensdauer  
für störungsfreien Betrieb  
ruhigen Lauf

kurze Achsdistanzen  
kleinste Breiten  
hoher Wirkungsgrad

Ab Lager:

## W. EMIL KUNZ \* ZÜRICH 27

Gottthardstrasse 21 - Telefon (051) 27 30 57

Moderne Verfahren für

## TRINKWASSER-FILTERANLAGEN ABWASSERREINIGUNG



BERATUNGEN  
MECHANISCHE AUSRÜSTUNGEN  
ZAHLEICHE REFERENZEN

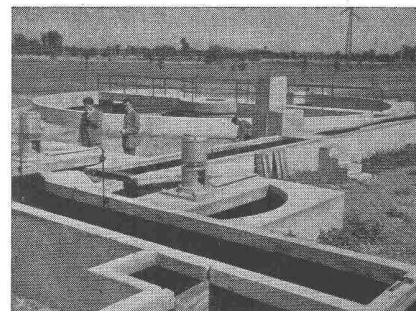

**PISTA S.A. GENÈVE - Jonction**

# Fabrik- fenster

**JOSEF MEYER EISENBAU AG.**  
LUZERN TEL. (041) 2 62 02

Büro Zürich:  
Waffenplatzstr. 50 Tel. (051) 25 36 86

## JOSEF MEYER

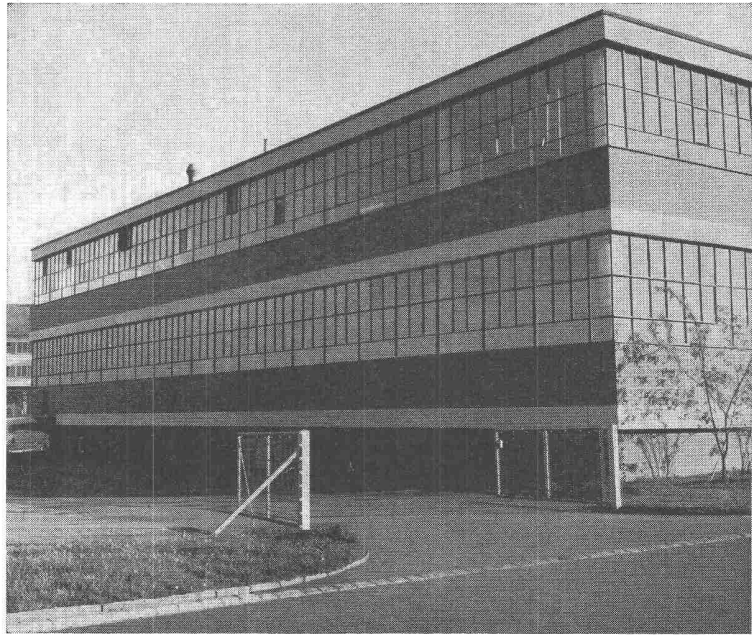

**Nivelliere  
Theodolite  
Messgeräte  
Bandmasse  
Wasserwaagen**



**Fordern Sie  
bitte Angebot  
von**

**GRAB & WILDI AG**  
URDORF und ZÜRICH

**Ventilatoren und Elektromotoren  
Meidinger**

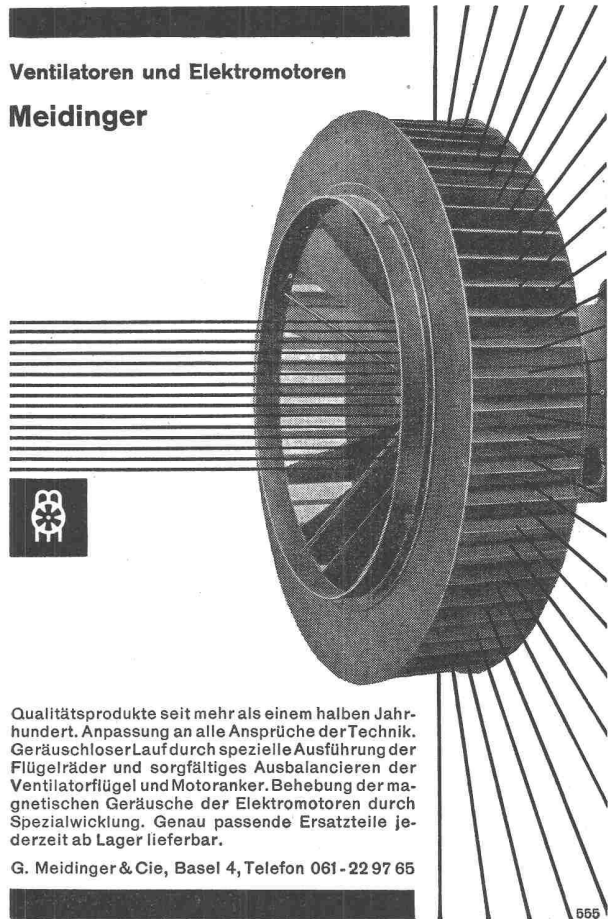

Qualitätsprodukte seit mehr als einem halben Jahrhundert. Anpassung an alle Ansprüche der Technik. Geräuschloser Lauf durch spezielle Ausführung der Flügelräder und sorgfältiges Ausbalancieren der Ventilatorflügel und Motoranker. Behebung der magnetischen Geräusche der Elektromotoren durch Spezialwicklung. Genau passende Ersatzteile jederzeit ab Lager lieferbar.

G. Meidinger & Cie, Basel 4, Telefon 061-22 97 65

## **Gusseiserne Hochdruckröhren mit Stemm- u. Schraubmuffen** Formstücke – Armaturen

Schweizer Normalien  
Lager in Winterthur

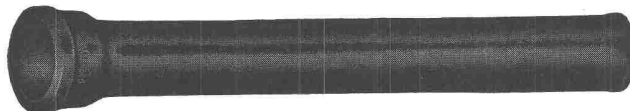

für normalen und  
höheren Betriebsdruck

**KÄGI & Co.** TELEPHON No. 2 24 15 **WINTERTHUR**

Feuerfeste Erzeugnisse  
Steinzeugbodenplatten

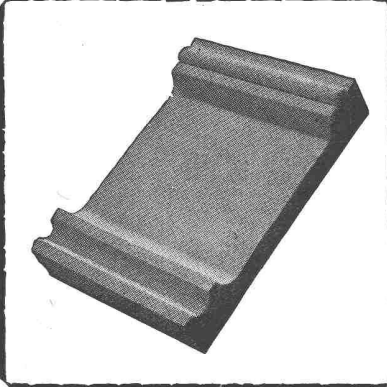

Tonwerk Lausen AG



**Aus unserem Bauprogramm**

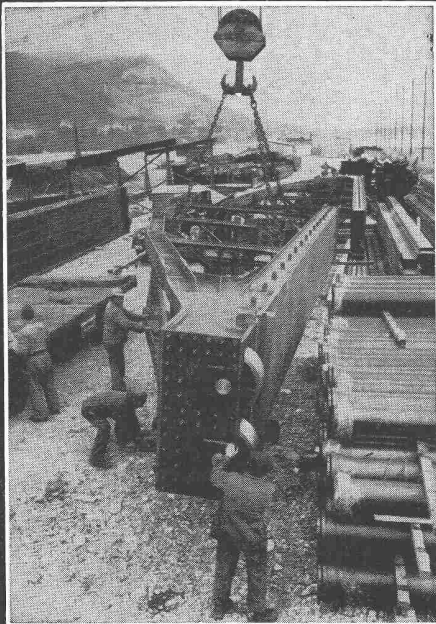

**PREISWERK & ESSER**

Stahlhochbau	Schlosserei	Basel
Brückenbau	Metallbau	Schönaustr. 10
Behälter Silos	Ingenieurbureau	Tel. (061) 32 46 88



**BODAN-Standard 0**  
der einfachste  
Lichtpaus-Apparat

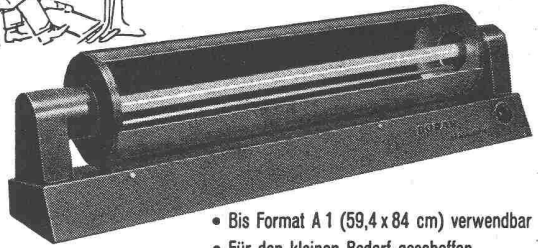

- Bis Format A 1 (59,4 x 84 cm) verwendbar
- Für den kleinen Bedarf geschaffen
- Erstaunlich niedriger Preis
- Verlangen Sie **Gratis-Probestellung** oder Prospekt über grössere Durchlauf-Lichtpaus Maschinen

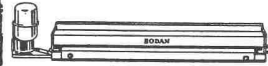

**BODAN-Hand-Entwicklermaschine**

Für Pläne von 65, 110 und 120 cm Breite; mit oder ohne Motor-Antrieb. Das praktische Zusatzgerät zum BODAN-Standard 0.

**Karl Müller AG.**  
**Roggwil/TG**

Fabrik für Lichtpausmaschinen u. Fotokopierapparate • Tel. 071/483 77



**Patent-Aufzugtreppe**  
**Grösste Vorteile**  
**auf kleinstem Raum**

Vertreter: R. Bischoff, Kaspar-Fenner-Strasse 8, Küssnacht ZH  
Telephon (051) 90 47 59

**FELDMANN & CO. ★ HOLZBAU**  
**LYSS**      Telephon (032) 841 84      **Kt. BERN**

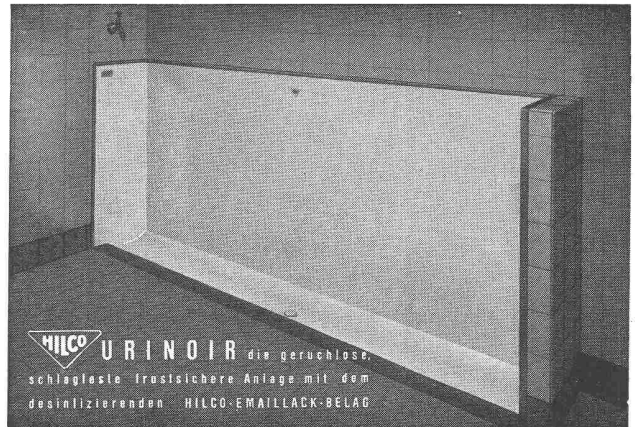

**HILCO URINOIR** die geruchlose, schlagfeste frostsichere Anlage mit dem desinlizierenden HILCO-EMAILLACK-BELAG

**A. HILBERT & CO. ZÜRICH 6 GUGGACHSTR. 10 TEL. (051) 26 29 39**

**BAU - UNTERNEHMUNG**



**ZÜRICH UND SCHLIEREN**

# 1 mal - 10 mal - 100 mal

Ein schweizerisches Grossunternehmen begann mit einem Magirus-Deutz-Lastwagen, kaufte dann 10 weitere dazu und kürzlich wurde dieser Firma der hundertste geliefert.

Die bessere Leistung und Wirtschaftlichkeit hat entschieden.

**Magirus-Deutz-Generalvertretung: Hämmerli AG, Lenzburg**



## Zerlegbare Bock-Krane

**MERK**

2 Mann stellen oder zerlegen  
einen 5-Tonnen-Kran  
in 5 Minuten

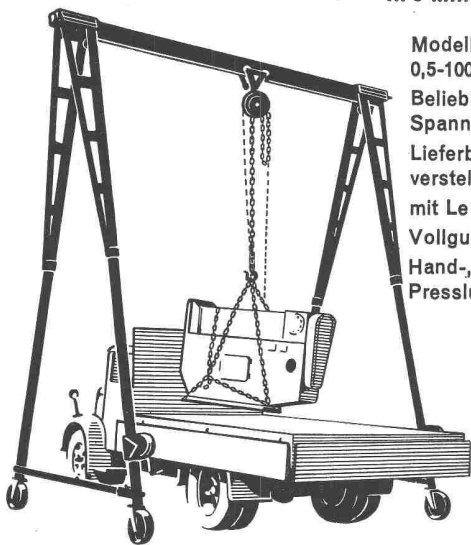

Modelle von  
0,5-100 To. Tragkraft  
Beliebige Höhen und  
Spannweiten  
Lieferbar mit Höhen-  
verstellung  
mit Lenkrollen  
Vollgummireifen  
Hand-, Elektro- oder  
Pressluftbetrieb

Verlangen Sie den interessanten Spezialprospekt

**Hans Merk Maschinenfabrik Dietikon/ZH**

Telephon 051/919121

## Ein ROTO- Drehkipp- Fenster *gleich zwei* Belüftungs- möglichkeiten

Für alle Fenstergrößen bis 4 m<sup>2</sup>  
Fenster zum Drehen und Kippen



Zu beziehen  
durch den Fachhandel



**ROTO-FRANK AG. ZÜRICH**

Hohlstr. 188

Tel. 051/421145

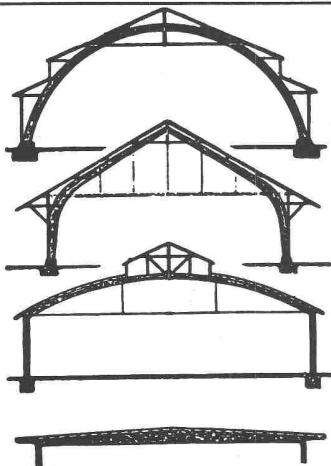

## B. ZÖLLIG SÖHNE

Holz-Konstruktionen  
**ARBON**

Spezialität  
**AUSFÜHRUNG in der  
HETZERBAUWEISE**

FÜR LAGER-, TURN- UND  
FABRIKHÄLLEN  
LEHRGERÜSTE UND  
KIRCHEN  
RISSFESTE SÄULEN

## Austrocknungen von

**Neu- und Umbauten** in kürzester Frist

Trocknungsmaschinen  
Trocknungsöfen  
Elektro-Fleckentrockner  
Exsikkatoren  
Infrarot-Trockenstrahler

**Max Roth-Kippe & Co., Zürich 45**

Baaustrocknungen Uetlibergstrasse 191 Tel. 33 15 35

## GEMEINDE THALWIL

Beim Bau- und Vermessungsamt der Gemeinde Thalwil sind folgende Stellen zu besetzen:

### Tiefbau- oder Vermessungstechniker

(Schweizer Bürger) für Projektierung und Bauleitung von Tiefbauarbeiten, Baukontrollen, Nachführung usw.

### Tiefbau- oder Vermessungszeichner

für Leitungskataster, Mitarbeit bei Projektierung und Bauleitung sowie Nachführung.

Jahresgehalt nach Besoldungsverordnung

Techniker I	Fr. 11 100.— bis 14 800.—
Techniker II	Fr. 9 750.— bis 13 200.—
Zeichner	Fr. 8 850.— bis 11 600.—

**Anmeldungen** mit Angabe der Personalien, Ausbildung und bisherigen Tätigkeit und unter Beilage von Zeugnisabschriften an das Bau- und Vermessungsamt, Dorfstrasse 10, Thalwil. Auskünfte erteilt der Gemeindeingenieur, Telephon 92 17 88.

Der Gemeinderat.

## Stellenausschreibung

Beim Hochbauamt des Kantons Zürich ist die Stelle eines

## Architekten, Ingenieurs oder Planers

(als Stellvertreter des Leiters des Regionalplanungsbüros)

möglichst bald neu zu besetzen.

**Anforderungen:** Abgeschlossene Hochschulbildung, mehrjährige Tätigkeit im Berufe, Fähigkeit zur selbständigen Beurteilung und Behandlung architektonischer, technischer und planerischer Aufgaben, Erfahrung in Orts-, Verkehrs- und Regionalplanung, Gewandtheit im schriftlichen Ausdruck sowie im Verkehr mit Behörden und Privaten.

Die Jahresbesoldung beträgt Fr. 13 166.— bis Fr. 18 158.—, je nach Erfahrung und Kenntnissen.

Handgeschriebene Anmeldungen sind mit Angabe der vollständigen Personalien, des Lebenslaufes, mit Bildungsgang und bisheriger Tätigkeit sowie von Referenzen, unter Beifügung von Zeugnisabschriften und eines Lichtbildes bis spätestens 30. September 1958 der unterzeichneten Amtsstelle, Postfach Zürich 23, einzureichen.

Persönliche Vorstellung nur auf besondere Einladung hin.

Zürich, den 12. September 1958.

Direktion der öffentlichen Bauten  
des Kantons Zürich

# SERVICES INDUSTRIELS DE GENÈVE

Les Services industriels de Genève ouvrent une inscription publique en vue de repourvoir le poste de

## DIRECTEUR DU SERVICE DE L'ÉLECTRICITÉ

dont le titulaire actuel fera valoir ses droits à la retraite au cours de l'année 1959.

Les candidats doivent être de nationalité suisse et être porteurs du diplôme d'ingénieur électricien de l'Ecole polytechnique fédérale de Zurich ou de l'Ecole polytechnique de l'Université de Lausanne ou encore d'une école technique supérieure considérée comme équivalente.

Ils doivent posséder, en outre, les connaissances et l'expérience que l'on est en droit d'exiger du directeur d'un important service public de caractère technique et économique.

Les offres **manuscrites**, accompagnées d'un curriculum vitae, d'une photographie et indiquant les prétentions du candidat, devront être adressées, sous pli fermé portant la mention: «**INSCRIPTION DIRECTION ÉLECTRICITÉ**» à la Présidence des Services industriels de Genève, case Stand, **d'ici au 15 septembre prochain.**

Genève, juin 1958

## Städtische Baudirektion Biel

### Stellenausschreibung

Bei der Städtischen Baudirektion Biel ist die Stelle des

## Stadtplaners

wieder zu besetzen.

**Erfordernisse:** Abgeschlossene technische Hochschulbildung, evtl. andere gleichwertige, gute allgemeine und fachliche Ausbildung, künstlerische Befähigung, Eignung zur selbständigen Bearbeitung von Quartierbebauungsplänen und Fragen der Orts- und Regionalplanung. Gewandtheit im schriftlichen Ausdruck und im Verkehr mit Behörden und Privaten.  
Sprachen: Deutsch und Französisch.

**Anstellungsbedingungen:** nach Personalstatut.

Besoldung nach städtischem Besoldungsregulativ: Klasse 2: Fr. 17 311.60 bis Fr. 21 018.— einschliesslich 13 % Teuerungszulage, zuzüglich Familienzulage Fr. 300.— und Kinderzulage Fr. 240.— je Kind jährlich.

Bei besonderer Eignung evtl.

Klasse 1: Fr. 19 549.— bis Fr. 23 187.60 einschliesslich Teuerungszulage.

Eintritt nach Vereinbarung.

**Anmeldungen** sind bis zum 31. Oktober 1958 der Städtischen Baudirektion Biel einzureichen.

Die Bewerbungen sollen enthalten: Angabe der vollständigen Personalien, des Bildungsganges, der bisherigen Tätigkeit und von Referenzen, Photo, Handschriftprobe und Zeugnisabschriften.

Biel, den 30. September 1958.

Städtische Baudirektion Biel

## Chemins de fer fédéraux

La Division des travaux du Ier arrondissement des CFF, à Lausanne, cherche, pour sa Section des installations de sécurité, un

## DESSINATEUR

en machines et appareils électriques.

**Conditions d'admission:** Etre porteur du certificat d'apprentissage de dessinateur en machines et appareils électriques.

**Traitement:** 20me, éventuellement 17me classe.

**Délai d'inscription:** 11 octobre 1958. S'adresser par lettre autographe et curriculum vitae à la Division des travaux du Ier arrondissement des CFF, à Lausanne.

**Entrée en fonctions:** Dès que possible.

Gesucht auf 1. Dezember evtl. später

## Bauführer-Bauzeichner

für interessante Bauvorhaben. 5-Tage-Woche. Detaillierte Offerte mit Gehaltsansprüchen erbeten an

**W. Wurster & H. U. Huggel**, Architekten BSA, Steinenvorstadt 79, Basel.

Spezialfirma des Stollenbaus sucht auf Jahresende oder Frühjahr

## dipl. Bauingenieur als Chef

für grössere Stollenbaustelle.

**Arbeitsgebiet:** sehr selbständige Tätigkeit als Bauführer, Lösung und Durchführung interessanter Bauaufgaben nach modernen Methoden.

**Anforderungen:** Erfahrung als Bauführer, Qualitäten eines Vorgesetzten, technisches Interesse, Energie in der Durchführung.

**Wir bieten:** verantwortungsvolle leitende Dauerstellung, entsprechende Kompetenzen und Bezahlung.

Interessenten mögen ihre handgeschriebene Bewerbung mit curriculum vitae und Angaben über bisherige Tätigkeit richten an Ing. **Duri Prader**, Maiacker, Zumikon.

## D + B

Wir suchen einen

## ARCHITEKTEN

mit abgeschlossenem Studium an der ETH oder mit gleichwertiger Ausbildung. Befähigung zur selbständigen Erledigung von Bauaufgaben. Gute Umgangsformen. Alter nicht über 35 Jahre. Muttersprache deutsch. Beherrschung der französischen und Kenntnisse der englischen Sprache.

Handgeschriebene Anmeldungen unter Beilage einer Photo und der Ausweise (Kopien) über Studiengang und praktische Tätigkeit sind erbeten an

die **Direktion der eidg. Bauten**, Bern 3.



Für unser Projektierungsbureau in Baden suchen wir

## zwei Tiefbauzeichner

Bewerbungen mit Personalien, Angaben über bisherige Tätigkeit und Gehaltsanspruch sind mit Zeugnisabschriften und Photo zu richten an **Nordostschweizerische Kraftwerke AG**, Baden.



## Gemeinde Wettingen

### Stellenausschreibung

Beim Bauamt der Gemeinde Wettingen ist die Stelle des

## Strassenmeisters

(Werkmeister)

infolge Erreichung der Altersgrenze des jetzigen Stelleninhabers wieder zu besetzen.

**Erfordernisse:** abgeschlossene Berufslehre im Bau- und Absolvierung einer Bauschule oder andere gleichwertige technische Ausbildung. Mehrjährige praktische Tätigkeit als Bau- oder Polier besonders im Strassen- und Kanalisationsbau. Gewandtheit im Verkehr mit dem Publikum und mit den Unternehmern. Guter Organisator mit Befähigung zur Leitung des eigenen Regiebetriebes mit Rapportwesen und Materialverwaltung.

**Besoldung:** gemäss der Dienst- und Besoldungsverordnung.

Der Beitritt zur Pensionskasse ist obligatorisch sowie die Wohnsitznahme in Wettingen.

**Amtsantritt:** nach Uebereinkunft.

**Anmeldefrist:** 10. Oktober 1958.

**Anmeldeort:** Gemeindeammannamt Wettingen.

Der handschriftlichen Anmeldung sind Lebenslauf, Photo und Ausweise beizulegen.

Nähere Auskunft erteilt die Bauverwaltung, wo auch das Pflichtenheft eingesehen werden kann.

Wettingen, den 18. September 1958. **Der Gemeinderat.**

Laboratoire de géotechnique de l'EPUL  
cherche

## 2 ingénieurs civils

Travaux de recherche dans le domaine des sols d'infrastructure et de fondation routiers. Mise au point de nouveaux appareils et de nouvelles méthodes d'essai en Laboratoire.

Faire offre au **Laboratoire de géotechnique de l'EPUL**, 67, rue de Genève, **Lausanne**, Tél. 24 13 41.

Gesucht für sofort oder nach Uebereinkunft

## 1 Bau-Ingenieur

## 1 Bau-Techniker

Projektierung, Bauleitung. Brücken-, Industrie- und Tiefbauten.

## 1 Bau-Zeichner

für Eisenbetonarbeiten und Tiefbau.

Fünftage-Woche.

Ingenieurbüro **J. Bächtold**,  
Schosshaldenstrasse 32, **Bern**.

## Direktion der Militärflugplätze

Wir suchen für unseren Baudienst in der Zentralverwaltung Dübendorf

## dipl. Tiefbautechniker

für die konstruktive und zeichnerische Bearbeitung von Tiefbauaufgaben, Bearbeitung von Projekt-, Ausführungs- und Detailplänen sowie Kostenberechnungen, Baukontrollen und Bauabrechnungen; Baupraxis erwünscht.

Wir bieten interessante, vielseitige und selbständige Aufgaben mit guten Aufstiegsmöglichkeiten.

Schriftliche Offerten sind zu richten an die **Direktion der Militärflugplätze, Dübendorf**.

Gesucht junger

## Stahlbauzeichner

für vielseitige Beschäftigung im Stahlhochbau.

Offerten mit Lebenslauf, Lohnanspruch und Photo sind zu richten an **J.-C. Pigué, Ing.** S. I. A., EPUL, 30, avenue Rumine, **Lausanne**.

Tiefbauunternehmung in Basel mit einem Ingenieurbüro sucht per sofort jüngeren

## Tiefbauzeichner oder Eisenbetonzeichner

Interessantes und abwechslungsreiches Arbeitsgebiet mit der Möglichkeit, später in der Unternehmung mitzuwirken.

Offerten mit Zeugnissen, Lebenslauf und Gehaltsansprüchen unter Chiffre 5846 an **Mosse-Annoncen, Basel I**.

## Gemeinde Buchs

Ausschreibung der

## örtlichen Bauführung

beim Turnhalle- und Schulbau in Buchs AG (Baukosten Fr. 1270 000.—) in der Zeit vom 1. März 1959 bis Herbst 1960.

Es ist Anstellung im Lohn oder Entschädigung gemäss Honorarordnung S. I. A. möglich.

Anmeldungen sind unter Beilage von Zeugnissen und Angabe der Honoraransprüche bis 11. Oktober 1958 dem Gemeindeammannamt Buchs einzureichen.

**Der Gemeinderat.**

**STS**

**Schweiz. Technische Stellenvermittlung  
Service Technique Suisse de placement  
Servizio Tecnico Svizzero di collocamento  
Swiss Technical Service of employment**

Zürich, Lutherstr. 14, Tel. 23 54 26. Telegr. STSINGENIEUR ZÜRICH.  
Für Stellensuchende Einschreibgebühr 3 Fr. für 3 Monate. Bewerber  
wollen Anmeldebogen verlangen. — *Auskunft* über offene Stellen und  
*Weiterleitung* von Offerten erfolgt *nur gegenüber Eingeschriebenen*.

**INDUSTRIE-ABTEILUNG:**

- 15 **Maschinenzeichner-Konstrukteure** mit Praxis im allgem. Maschinenbau für Gaserzeugungsanlagen, Industrieöfen und Feuerungen mit festen, flüssigen und gasförmigen Brennstoffen. Zürich.
- 21 **Lüftungszeichner** mit abgeschl. Lehre für Projekt und Ausführung von Ventilations-, Luftkonditionierungs-, Trocknungs- und Entstaubungsanlagen, Firma der Westschweiz.
- 65 **Dipl. Maschinentechniker** mit Praxis als techn. Mitarbeiter für den Verkauf von Leichtmetall, Halbfabrikate (Profile, Gesenkschmiedestücke und Gusstücke), Sprachen: Deutsch und Franz. Industrieunternehmen der deutschen Schweiz.
- 67 **Dipl. Maschineningenieur** mit Praxis, Erfahrungen auf dem Gebiet der Verbrennungsmotoren erw. Aufgabenkreis: Behandlung von techn. Fragen im Zusammenhang mit der prakt. Anwendung von Erdölprodukten, Grosse Handelsgesellschaft in Zürich.
- 75 **Dipl. Chemiker** mit Interesse an analytischer Chemie für Laborarbeiten, Chem. Fabrik der Nordwestschweiz.
- 89 **Zeichner-Konstrukteur** mit abgeschl. Lehrzeit und Praxis im Fein-eisen- und Metallbau oder im Stahlbau, Konstruktionswerkstätte in Zürich.
- 107 **Heizungstechniker** mit Praxis für die selbst. Projektierung und Ausführung von Zentralheizungsanlagen. Nähe Zürich.
- 127 **Dipl. Elektrotechniker** mit Praxis, wenn mögl. im Bau, Betrieb und Unterhalt von Hochspannungsleitungen, Transformatorstationen, Niederspannungsnetzen und in der Ueberwachung der Hausinstallationskontrolle sowie im allgem. Betriebsarbeiten, Elektrizitätswerk an Kurort, Graubünden.
- 163 **Lüftungs- evtl. Kältetechniker** und -zeichner mit Praxis für Projekt und Ausführung entsprechender Anlagen, Zürich.
- 303 **Elektrotechniker** mit Praxis für Berechnungen, Projektierung, Konstruktion und Offertwesen von Infrarotapparaten und -anlagen, Zürich.
- 305 **Dipl. Elektroingenieur** oder -techniker mit Praxis für Entwicklungen und Beratungen im Elektromotoren- und -apparatebau; ferner

**Elektrozeichner** mit abgeschl. Lehre und etwas Praxis für Konstruktions- und Werkstattzeichnungen, Mittelgrosse Fabrik in Stadt der Ostschweiz.

- 307 **Chemie-Laborant** mit Praxis in präparativ-organ. Arbeiten für einen pharmazeut. Betrieb, Nähe Zürich.

**BAU-ABTEILUNG:**

- 76 **Eisenbetonzeichner** mit abgeschl. Lehre und Praxis, für Schalungs- und Armierungspläne sowie Eisenlisten, haupts. Eisenbetonhochbau, Ingenieurbüro Nähe Bern.
- 94 **Dipl. Bauingenieur** mit Praxis, guter Statiker für grössere Bauvorhaben in Eisenbeton und Vorspannbeton, Grösseres Ingenieurbüro in der Nordwestschweiz.
- 100 **Eisenbetonzeichner** mit abgeschl. Lehre und Praxis, für Schalungs- und Armierungspläne sowie Eisenlisten, Ingenieurbüro in Zürich.
- 120 **Eisenbetontechniker** oder -zeichner, sauberer Planbearbeiter für Projekte und Ausführungspläne evtl. auch leichtere statische Berechnungen im Eisenbetonhoch- und -tiefbau, Ingenieurbüro in Stadt der Ostschweiz.
- 562 **Tiefbauzeichner** mit abgeschl. Lehre und Praxis für Projekt und Ausführungspläne im allg. Tiefbau, Ingenieurbüro in Zürich.
- 568 **Vermessungstechniker** oder -zeichner, sauberer Planbearbeiter für Büro- und Feldtätigkeit, Ingenieurbüro der Innerschweiz.
- 582 **Dipl. Bauingenieur** mit Praxis für die Projektierung und Bauausführung des kant. Strassennetzes, Kant. Amtsstelle der deutschen Schweiz.
- 586 **Hochbautechniker** mit Praxis, an selbständiges Arbeiten gewöhnt, für alle in einem Architekturbüro vorkommenden Arbeiten, Architekturbüro Nähe Zürich.
- 590 **Bauingenieur** oder Tiefbautechniker zur Mithilfe bei der Bauleitung einer grossen Wasserkraftanlage (Stollenbau, Wasserfassungen, Pumpenstationen und Strassenbau), Kt. Wallis.
- 662 **Hochbautechniker** oder -zeichner mit Praxis, sauberer Planbearbeiter für Projekt und Ausführungspläne; nur Bürotätigkeit, Gelegenheit die franz. Sprache zu erlernen, Architekturbüro in grosser Ortschaft der Westschweiz.
- 716 **Dipl. Architekt** evtl. künstl. begabter **Hochbautechniker**, guter Darsteller und Entwerfer für Bürotätigkeit, Architekturbüro in Stadt der Ostschweiz.
- 718 **Hochbautechniker** oder -zeichner für alle in einem Architekturbüro vorkommenden Arbeiten, Büro- und Bauplatztätigkeit, Architekturbüro Nähe Zürich.
- 720 **Bauführer** mit Praxis für Industriebauten; ferner **Hochbautechniker** oder -zeichner, sauberer Planbearbeiter für Bürotätigkeit, Muttersprache Franz., gute Kenntnisse in der deutschen Sprache, Architekturbüro Kanton Zürich.

**Wer sich baut ein neues Haus,  
lass stets den Holzfeind draus!**



A. BENZ & CIE Holzkonservierung Zürich 2/38 Renggerstrasse 56 Telephon (051) 45 34 34



Wir suchen für den Technischen Wagendienst und den Triebfahrzeugbau der Abteilung für den Zugförderungs- und Werkstätten-dienst in Bern

**einige Techniker oder technische Beamte**

**Erfordernisse:** Abgeschlossene Technikumsbildung als Maschinen- oder Elektrotechniker mit mehrjähriger beruflicher Erfahrung als Techniker. Für die Stelle beim Triebfahrzeugbau sind Kenntnisse im Bau, Betrieb und Unterhalt von Triebfahrzeugen (insbesondere des mechanischen Teiles) erwünscht.

Handschriftliche Anmeldungen bis 10. Oktober 1958 an den Zugförderungs- und Werkstätten-dienst der Schweizerischen Bundesbahnen in Bern.

**Nebenamtliche Unterrichtserteilung**

Wir suchen für unsere **Basel**  
Samstagnachmittags-Schule  
erfahrene Mitarbeiter für Unterrichtserteilung.

**Bautechniker**

für Bauzeichnen, Baulehre, Baumaterialkunde.

**Bautechniker oder Bauingenieur**

für Statik und Eisenbetonbau.

**Bauführer oder Baumeister**

für Preisberechnen und Bauinstallation.

Einsatz für alle Fächer je 1—2 mal monatl.

Ausführliche Offerten an: **IBZ Sekretariat**, Stockmattstrasse 43, Baden.

**Anzeigen in der Schweizerischen Bauzeitung sind eine hervorragende Verkaufshilfe**

# Vizedirektor Elektrowirtschaft

Bedeutende Aktiengesellschaft der Elektrowirtschaft sucht für leitende Position und Mitwirkung in der Direktion initiativen

## dipl. Bauingenieur

mit langjähriger Erfahrung in Projektierung und Bau von Wasserkraftanlagen. Er soll über gründliche Kenntnisse der technischen und wirtschaftlichen Probleme der Energiewirtschaft verfügen, kaufmännisch begabt und geschickt im Verhandeln auf hoher Ebene sein. Erforderliche Sprachkenntnisse mindestens Deutsch und Französisch, Englisch erwünscht. Mindestalter 35 Jahre.

Interessenten, die sich über ihre Befähigung zur Erfüllung dieser Aufgabe ausweisen können, richten ihre ausführliche Offerte an den Beauftragten oder vereinbaren zwecks näherer Orientierung und diskreter Bewerbung telephonisch eine persönliche Kontaktnahme.

Dipl. Psych. P. J. MÜLLER, Psychologisches Institut Zürich  
Dufourstrasse 31 Telephone (051) 24 60 80

Wir suchen für unser technisches Büro

## Eisenbetontechniker

für statische Berechnungen und Planbearbeitung. Fabrikationsbetrieb in Vorort von Zürich. Kurzer Bericht erbeten unter Chiffre ZH 8984 an Mosse-Annoncen AG., Zürich 23.

Gesucht junger, initiativer

## Bauzeichner

fähig selbständig zu arbeiten, auf Zweigbüro in Bezirkshauptort der Ostschweiz. Vertrauensposten. 5-Tage-Woche. Elofferten mit Lebenslauf, Zeugnissen und Gehaltsansprüchen unter Chiffre ZN 9001 an Mosse-Annoncen AG., Zürich 23.

Gesucht auf Ingenieurbureau in Zürich (mit Fünftage-Woche) zu baldmöglichem Eintritt

## EISENBETONZEICHNER und DIPL. BAUINGENIEUR (ETH bevorzugt)

Offerten mit Angaben über bisherige Tätigkeit und Gehaltsansprüche erbeten an  
G. BAUM, Dipl. Bauing. ETH, Bionstr. 10, Zürich.

Gesucht junger, tüchtiger

## Hochbautechniker

für Bearbeitung von Ausführungs- und Detailplänen für Schulhausbau. Offerten mit Angabe der bisherigen Tätigkeit und Gehaltsansprüche erbeten an E. Del Fabro & B. Gerosa, Architekten, Gerhardstrasse 1, Zürich 3.

**Kein Grossfeuer**  
bei rechtzeitiger Feuermeldung und Feuerbekämpfung

Feuermeldeanlagen  
Kohlensäure-Löschanlagen  
Luftschaum-Löschanlagen  
Wassersprinkler-Anlagen

**FEGA-WERK**  
ZÜRICH Albisriederstr. 190 Tel. (051) 52 00 77

## Technisches Büro der Zentralschweiz

übernimmt zu Pauschalpreisen oder nach Abmachung folgende Arbeiten:

**Strassenbau, inkl. Projektierung und Kanalisationsprojekte, sofort.**

**Plannachführungen, Umzeichnen von Plänen, Leitungskataster** (Aufnahmen mit eigenen Spezialgeräten), **generelle Projekte, Ueberbauungspläne** (evtl. mit plastischen Modellen). **Termine nach Uebereinkunft.**

**Zeichnerische Arbeiten bis Frühjahr 1959.**

Beste Referenzen. Anfragen unter Chiffre ZC 9109 an Mosse-Annoncen AG., Zürich 23.

Die Eidg. Materialprüfungsanstalt sucht einen

## Bautechniker

als Mitarbeiter in ihrem Ingenieurbüro für die Neubauten in Dübendorf.

Offerten mit Lebenslauf, Zeugnisabschriften und Gehaltsansprüchen an den Direktionspräsidenten der Eidg. Materialprüfungsanstalt, Zürich, Leonhardstrasse 27.

Ingenieurbüro in Zürich sucht tüchtigen

## Eisenbetonzeichner

Gutbezahlte Dauerstelle mit interessanter Arbeit. 5-Tage-Woche. Eintritt baldmöglichst. — Offerten unter Chiffre ZD 9101 an Mosse-Annoncen AG., Zürich 23.

Versierter, selbständiger

## Hochbauführer-Bauzeichner

sucht neuen Wirkungskreis bei Bauherrschaft, Architekt oder Unternehmung. — Offerten unter Chiffre OFA 5679 Zi an Orell Füssli-Annoncen, Zürich 22.

## BAUINGENIEUR

Diplom ETH, ca. 3 Jahre Praxis im Strassen- und allg. Tiefbau, sucht Stelle in Büro für Projektierung und Bauleitung von Strassenbauten oder in Bauleitung von allg. Tiefbauten, Zürich und Umgebung bevorzugt. Offerten unter Chiffre ZW 1557 an Mosse-Annoncen AG., Zürich 23.

## Contremaître

chef de chantier génie-civil béton armé. Sérieux et énergique, au courant des travaux de construction et galerie, **cherche place avec responsabilités**. Libre debut 1959. Ecrire sous chiffre D 72386 X, Publicitas, Genève.

## LUFTSCHUTZ-TÜREN A+L 203-2 LUFTSCHUTZ-DECKEL A+L 607-2

Unser Modell hat die an leichte Schutzraumtüren ( $P = 2000 \text{ kg/m}^2$ ) gestellten Anforderungen erfüllt. Laut Sprengprüfungen Untersuchungsbericht EMPA Nr. 26937/3 v. 27. 1. 58.

Für innern und äussern Anschlag **OHNE** Querbalken

System **DACB**

Einfache Montage

Normgrössen  
Spezialgrössen für Türen  
bis max. 1—2 m

Vorteilhafte Preislage

Alleinvertrieb  
der Beschläge  
**BARTH & CO.**  
Schützengasse 31  
ZÜRICH 1

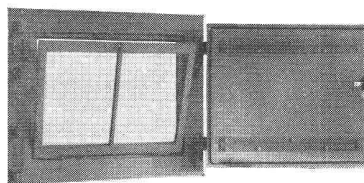
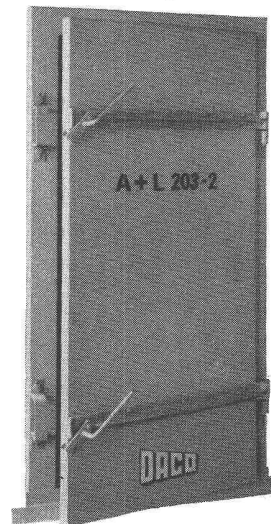

## DANGEL & Co ZÜRICH 2

Mutschellenstrasse 152

Telephon (051) 45 22 22

Gediegene und exakte

## Architektur- und Reliefmodelle

in jeder gewünschten Ausführung in Holz liefert kurzfristig und preiswert **Kreber-Modellbau**, Effretikon ZH, Telephon (052) 3 20 16.

**XEX-Color**  
Maag  
die idealen Holzschutzfarben  
für Fassaden und Innenausbau  
Dr. R. Maag AG. Dielsdorf-ZH Tel. 051.94 12 55

## DIPL. HOCHBAUTECHNIKER

28 Jahre, sucht auf Frühjahr 1959, evtl. früher, ausbaufähige Dauerstellung in Architekturbüro, Baubüro eines Industriebetriebes oder dergleichen, Ost- oder Zentralschweiz bevorzugt. Beste Referenzen über Büro- und Bauplatzarbeiten, Ausführliche Offerten unter Chiffre Yc 2984 an Publicitas Glarus.

Ich suche für jungen

## ARCHITEKTEN

Ungar, der zurzeit in Frankreich wohnt, Stelle auf Architektur- oder Ingenieurbüro. Eintritt nach Uebereinkunft. — Offerten unter Chiffre 3998 an Pfändler-Annoncen, Postfach, Zürich 36.

## Schäden an Badewannen?

Emaillabsplitterungen etc. werden am Ort repariert. Die ausgebesserten Stellen sind praktisch unsichtbar.

Einbrennverfahren ● 3 Jahre Garantie

H. MENZI

Emaillierungen

NEUALLSCHWIL BL

Tel. (061) 23 20 48 / 39 75 47

Für den gepflegten Ausbau immer wieder

**ALIMIL**

Alimilholz mit den klassisch proportionierten Profilierungen

Alimil-Werk, Luzern

**BOX STAHL**

naturharter, schweissbarer Betonstahl

MONTEFORNO, Stahl- u. Walzwerke AG, BODIO  
Bureau Zürich: Genferstrasse 23, Tel. 051/25 26 28

Gesucht von Innenausbau-Unternehmen jüngerer

## ARCHITEKT für freie BÜROGEMEINSCHAFT

Eingerichtete Lokalitäten an zentraler Lage in Zürich vorhanden.

Geeigneter Kraft wird auf folgenden Gebieten laufende Zusammenarbeit geboten:

1. Innenausbau: Entwürfe und Erstellung zugkräftiger Raumperspektiven;
2. Mitarbeit bei Ueberbauungs-Projekten;
3. Kundendienst: Gewandter Umgang mit Architekten und Geschäftsleuten.

Offerten erbeten an Chiffre ZM 3825 an Mosse-Annoncen AG., Zürich 23.

Als örtlicher Bauleiter einer grossen Stauanlage im Nahen Orient suchen wir einen qualifizierten

## Tiefbauingenieur

mit mehrjähriger Praxis und wenn möglich mit Auslandserfahrung. Gute Kenntnisse der englischen oder französischen Sprache erforderlich. Geboten wird interessante Aufgabe und gute Salarierung. Arbeitseintritt baldmöglichst.

Gebrüder Gruner, Ingenieurbureau, Nauenstrasse 7, Basel, Tel. (061) 34 88 38.

## Dipl. Bauingenieur ETH

tüchtiger Statiker, übernimmt statische Berechnungen als Heimarbeit, auch ausserhalb von Zürich. Sehr günstige Bedingungen. Gute Referenzen. Offerten unter Chiffre ZV 1556 an Mosse-Annoncen AG., Zürich 23.

## Bautechniker bzw. -zeichner

versiert im Hochbau und Tiefbau, sucht sich mit Wagen für Büro und Baustelle zu verändern. — Offerten unter Chiffre ZJ 1569 an Mosse-Annoncen AG., Zürich 23.

## Junger Hochbauzeichner

mit abgeschlossener Lehre und vierteljähriger Baupraxis sucht Stelle in kleineres, modernes Architekturbüro in Zürich oder Umgebung. Eintritt 1. Dezember 1958. Anfragen unter Chiffre ZU 8999 an Mosse-Annoncen AG., Zürich 23.

## Architekt / Bauführer sucht Vertrauensstelle

in gutes Architekturbüro. Geboten wird: absolut selbständiges Arbeiten vom Projekt bis zur Abrechnung. Offerten unter Chiffre Z 56462 Q an Publicitas AG., Basel.

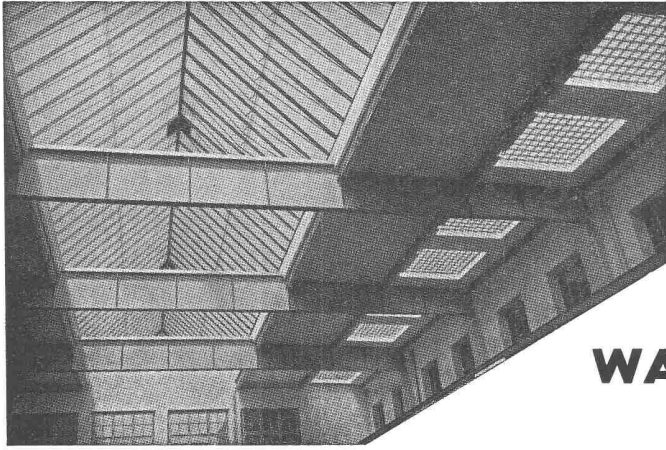

Kitflöse

## Glasdächer

Glasbeton-Oberlichter, begeh- und befahrbar

**Glasbaustein-Wände**

**WALTHER & MÜLLER \* BERN**

Telephon (031) 2 49 12

Junger Mann mit Mittelschulbildung und halbjähriger Praxis auf Architekturbüro **sucht**

### Lehrstelle als Hochbauzeichner

auf dem Platze Zürich. — Offerten unter Chiffre ZP 1595 an Mosse-Annoncen AG., Zürich 23.

### Tiefbautechniker

mit langjähriger Erfahrung im Strassenbau, Projekt und Bauleitung **sucht** auf diesem Gebiet **neuen Wirkungskreis**. Büro und Bauplatz. — Offerten unter Chiffre ZS 1551 an Mosse-Annoncen AG., Zürich 23.

### Bautechniker

27 Jahre, 3 Jahre in Ing.-Büro tätig, sowie praktische Kenntnisse im Strassenbau, **sucht** entsprechende **Stellung**. Offerten unter Chiffre P 1990 ZB an **Publicitas, Baden**.

### Tüchtiger Bauzeichner

**gesucht** auf kleineres Büro mit interessanten Bauaufgaben. — Offerten unter Chiffre ZN 9143 an Mosse-Annoncen AG., Zürich 23.

### Eisenbetontechniker / -zeichner

(Deutscher) **übernimmt noch Aufträge in Heimarbeit**. — Offerten unter Chiffre ZM 1593 an Mosse-Annoncen AG., Zürich 23.

### Hochbauzeichnerin-Lehrtochter

im 5. Semester, **sucht gute Lehrstelle** in Zürich. Eintritt anfangs Oktober oder nach Vereinbarung. — Offerten unter Chiffre ZR 1596 an Mosse-Annoncen AG., Zürich 23.

Infolge Todesfalls ist guteingeführtes

### INGENIEUR-BÜRO

mit moderner Einrichtung

**per sofort zu verkaufen**

Ihre Anfrage wollen Sie richten an **Karl Zingg Erben, Schwyz**.

### Bauland im Tessin

zweimal je ca. 1200 m<sup>2</sup>, am Südhang, 20 Automin. von Lugano, unverbaubar, herrliche Aussicht, erschlossen, **zu verkaufen**. — Offerten unter Chiffre OFA 8483 Zh an **Orell Füssli-Annoncen, Zürich 22**.

Zu verkaufen

## rund 3000 m<sup>2</sup> Industrieterrain in Zürich 5

en bloc oder in selbständig überbaubaren Teilparzellen von ca. 1500 m<sup>2</sup>.

Gute Verkehrslage (Nähe Escher-Wyss-Platz), Geleiseanschluss, abgeklärte Ueberbauungsmöglichkeit (bis total 10 000 m<sup>2</sup> Nutzfläche, Lager-, Fabrikations-, Büro- und Ausstellungsräume).

Finanzkräftige Selbstkäufer (Vermittleranfragen werden nicht beantwortet) wenden sich für detaillierte Angaben unter Chiffre P 42888 Z an **Publicitas, Zürich 1**.

Zu verkaufen: **schöne Klotzbretter**

lufttrocken, 18—40 mm, ca. 20 m<sup>3</sup>, sowie

### Parallelbretter

18,24 und 30 mm, ca. 25 m<sup>3</sup>, Breitware. Preis günstig. **A. Biedermann, Sägerei, Bazenhaid SG**, Tel. (073) 5 11 10.

Wer hat Interesse an der Erstellung von

### 5-6 Auto-Boxen

in Backstein, Durisol oder evtl. Eternit mit möglichst hohem **WIR-Satz**? (Platz: Burgdorf.) — Offerten unter Chiffre SA 2021 Z an **Schweizer-Annoncen AG., «ASSA», Zürich 23**.

## Privatschule Dr. Feusi, Bern

Telephon (031) 2 20 46 und 2 44 56

### Aarberggasse 40

Vorbereitung auf Technikum im Tages- und Abendkurs, Vorbereitung auf Maturität im Tages- und im Berner Abendgymnasium.

Bitte Prospekte u. Referenzen verlangen.

Beginn: 13. Oktober 1958.

Soeben erschienen!

Fritz Kretzschmer

# Pneumatische Regler

164 Seiten, 144 Bilder, 2 Zahlentafeln

Leinenband (flexibel) 26,80 DM

(VDI-Mitglieder 10% Preisnachlass)

*Eine Regelkunde ohne Mathematik*

**Inhalt:**

**Einleitung:** Die Gruppierung der Regler

**Bauelemente der Regler:** Kaskaden • Kraftschalter • Verstärker • Schnellsteurer • Handsteurer

**Bauformen der Regler:** Kraftvergleichs- und Wegvergleichsregler • Kraftvergleichsregler als Balgwaage • Ausführungsformen der Balgwaage • Kraftvergleichsregler als Büchsenregler • Ausführungsformen der Büchsenregler • Wegvergleichsregler • Ausführungsbeispiele von Wegvergleichsreglern • Die Einstellung der PID-Regler • Prüfung der PID-Regler • P-Regler • Vordruckregler • Integralregler • Pneumatische Zweipunktregler • Der Luftverbrauch

**Reglerzubehör:** Die Umschaltung • Zwangssteuerungen • Das Regelventil • Die Berechnung der Regelventile

**Regelanlagen:** Anforderungen an die Regelstrecke und Luftleitungen • Pneumatische Regelanlagen • Die Umformer • Vom Aufbau der Regelanlagen • Verschachtelte Regelkreise • Störfänger

**Grundbegriffe der Regeltheorie:** Der Regelkreis und das Erläuterungsverfahren • Der Begriff der Uebergangsfunktion • Die Verstärkungen • Achilles und die Schildkröte oder der Ausgleichsvorgang • Regelstrecken ohne Ausgleich • Der Anlaufwert  $A$  und die Anlaufzeit  $T_a$  • Die Totzeit  $T_t$  • Die Messung der Uebergangsfunktion • Die Zeitkonstante  $T_n$  des Nachstellbalges • Die Uebergangsfunktion des PI-Reglers • Die Vorhaltzeit  $T_v$  • Der P-Bereich • Die Reglergleichung des PID-Reglers • Vom Endzweck der Regelungsmathematik

**Anhang:** Frequenzgang und Ortskurve • Was braucht der Pneumatiker von der Regeltheorie?

## VDI-VERLAG <sup>GM</sup> <sub>BH</sub>

Verlag des Vereins Deutscher Ingenieure

Düsseldorf 10

Ingenieurhaus

# Ernst URINOIRS

geruchlos  
Trocken-  
Desinfektions-  
verfahren

Ohne Wasserspülung  
Einfache Reinigung

F. ERNST, ING. AG. ZÜRICH

Weststr. 50/52 Telefon (051) 33 60 66

Moderner, neu eingerichteter **Schreinereibetrieb** unter Leitung eines Fachmannes mit langjähriger Praxis in Amerika, empfiehlt sich für:

- ▶ komplette Zimmereinrichtungen
- ▶ Ausbau von Restaurants und Geschäftslokalen
- ▶ Einbauküchen
- ▶ Gediegene Einzelmöbel

### GUT + HINDERLE, REGENSDORF

Moderner Innenausbau, Affolternstr. 96, Tel. (051) 94 41 68

## St. Margrether-Sandstein



Jegliche Steinhauer-Arbeiten  
Tür- u. Fenstereinfassungen, Cheminées etc.

Verlangen Sie unverbindlich Offerte oder Vertreterbesuch.  
STEINBRUCH- UND STEINMETZGESCHAFT

E. GAUTSCHI, St. Margrethen Tel. (071) 7 34 86



Ersatzteile für alle FORD-Traktoren  
**FORD-Industrie-Motoren**, Benzin, Petrol, Diesel

Umbau von Baumaschinen und Traktoren auf FORDSON-MAJOR Diesel, 4 und 6 Zyl. 28—106 PS

Kriechgänge für FORDSON-MAJOR Untersetzung 2:1, 4:1, 24:1

Solothurn, Tel. 065/2 29 29

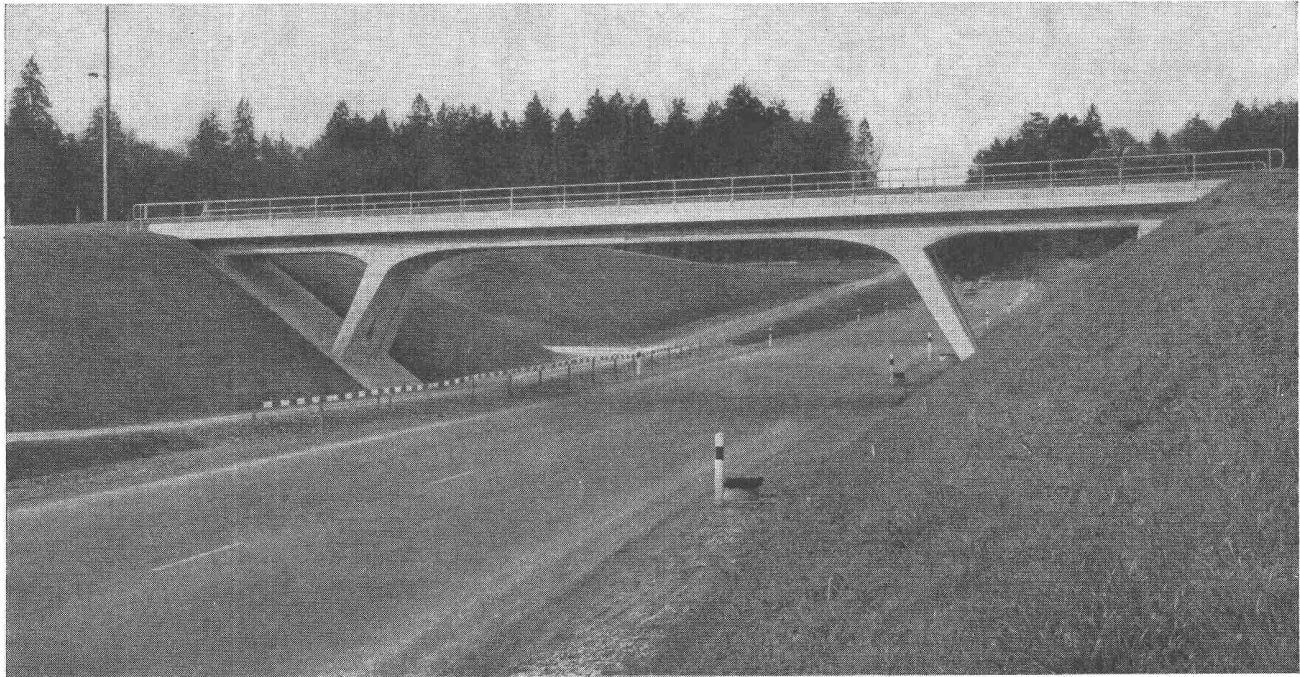

Bahnüberführung im «Stigli»  
Projekt: P. E. Soutter, dipl. Ing.

Spannbeton **BBRV**

Stahlton AG Zürich

## Schweizerisches Bau-Adressbuch

Adressbuch für das gesamte Schweizerische Baugewerbe, die Maschinen- und Elektroindustrie

Herausgegeben unter Mitwirkung des Schweizerischen Ingenieur- und Architektenvereins und des Schweizerischen Baumeisterverbandes im Verlag Mosse-Annoncen AG., Zürich

Die 45. Ausgabe, über 800 Seiten umfassend, gründlich revidiert

**erscheint Ende Oktober**

Den Behörden, dem Architekten, dem Ingenieur, dem Baumeister, dem Handwerker und den Lieferanten vermittelt das Bau-Adressbuch viele nützliche Auskünfte. Hunderte von schriftlichen Anerkennungen liegen vor, dass es oft vor Vergebung von Arbeiten und Lieferungen zu Rate gezogen wird. Verlangen Sie einen Prospekt.

Aus dem Inhalt: **Adressenteil** nach Kantonen und Orten, **Branchenregister** alphabetisch nach Orten, **Stichwörterregister** mit über 20 000 Hinweisen auf die im Buche offerierten Artikel, **Technische Berufsverbände und Lehranstalten, Technische Behörden** des Bundes, der Kantone, Städte und grösseren Gemeinden, **Mitgliederverzeichnis des SIA, Vorstände des Baumeisterverbandes** usw.

**Dieses seit vielen Jahren bewährte zuverlässige und übersichtliche Nachschlagewerk kann auch Ihnen gute Dienste leisten.**

**Preis Fr. 25.—**

### Buchbestellung

Liefere Sie nach Erscheinen 1 Exemplar **Schweizerisches Bau-Adressbuch 1958** zu Fr. 25.—.

Datum, Adresse, Unterschrift :

Bitte ausschneiden, in ein Couvert stecken und als Drucksache mit 5 Rp. frankiert einsenden an die **Mosse-Annoncen AG., Abt. Adressbücher, Zürich 23, Limmatquai 94**

**BZ**



# ZZ-Ventilationszüge



## Neue Standardtypen mit vielfachen Vorteilen

**Grössere Auswahl!** Neue Querschnitte bereichern das Sortiment, und durchwegs wurde der 5-Züger eingeführt.

**Raumsparend und leichter!** Die Wandstärken konnten auf 25 mm reduziert werden.

**Billiger!** Modernste Fabrikationseinrichtungen erlauben uns, die Preise zu senken.

**ZÜRCHER ZIEGELEIEN**

Talstrasse 83

Zürich 1

Telefon (051) 23 87 00