

**Zeitschrift:** Schweizerische Bauzeitung  
**Herausgeber:** Verlags-AG der akademischen technischen Vereine  
**Band:** 76 (1958)  
**Heft:** 52

## Werbung

### Nutzungsbedingungen

Die ETH-Bibliothek ist die Anbieterin der digitalisierten Zeitschriften. Sie besitzt keine Urheberrechte an den Zeitschriften und ist nicht verantwortlich für deren Inhalte. Die Rechte liegen in der Regel bei den Herausgebern beziehungsweise den externen Rechteinhabern. [Siehe Rechtliche Hinweise.](#)

### Conditions d'utilisation

L'ETH Library est le fournisseur des revues numérisées. Elle ne détient aucun droit d'auteur sur les revues et n'est pas responsable de leur contenu. En règle générale, les droits sont détenus par les éditeurs ou les détenteurs de droits externes. [Voir Informations légales.](#)

### Terms of use

The ETH Library is the provider of the digitised journals. It does not own any copyrights to the journals and is not responsible for their content. The rights usually lie with the publishers or the external rights holders. [See Legal notice.](#)

**Download PDF:** 16.03.2025

**ETH-Bibliothek Zürich, E-Periodica, <https://www.e-periodica.ch>**

# RUSSTÜREN

Einsteigtüren

35 / 55 40 / 60

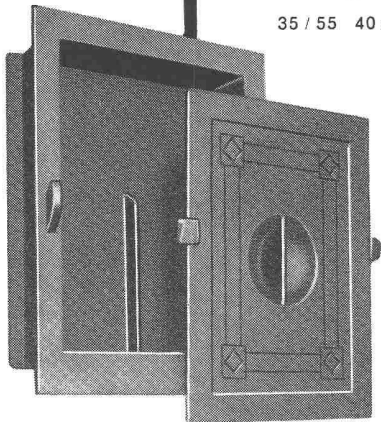

15 / 15 18 / 18

18 / 24 20 / 30

25 / 30 30 / 40

laufend ab Lager lieferbar



**J.G. KIENER + WITTLIN AG**

BERN - SCHAUPLATZGASSE 23 - TELEFON 031/29122

Zähneschleifen an eingesandten Stirn- und Schraubenrädern

**Geschliffene Zahnräder**  
Sauter/Bachmann & Cie.  
Zahnräderfabrik  
Netstal Gl.

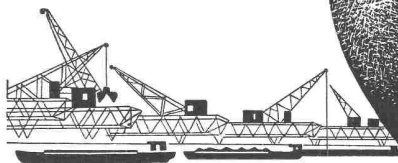
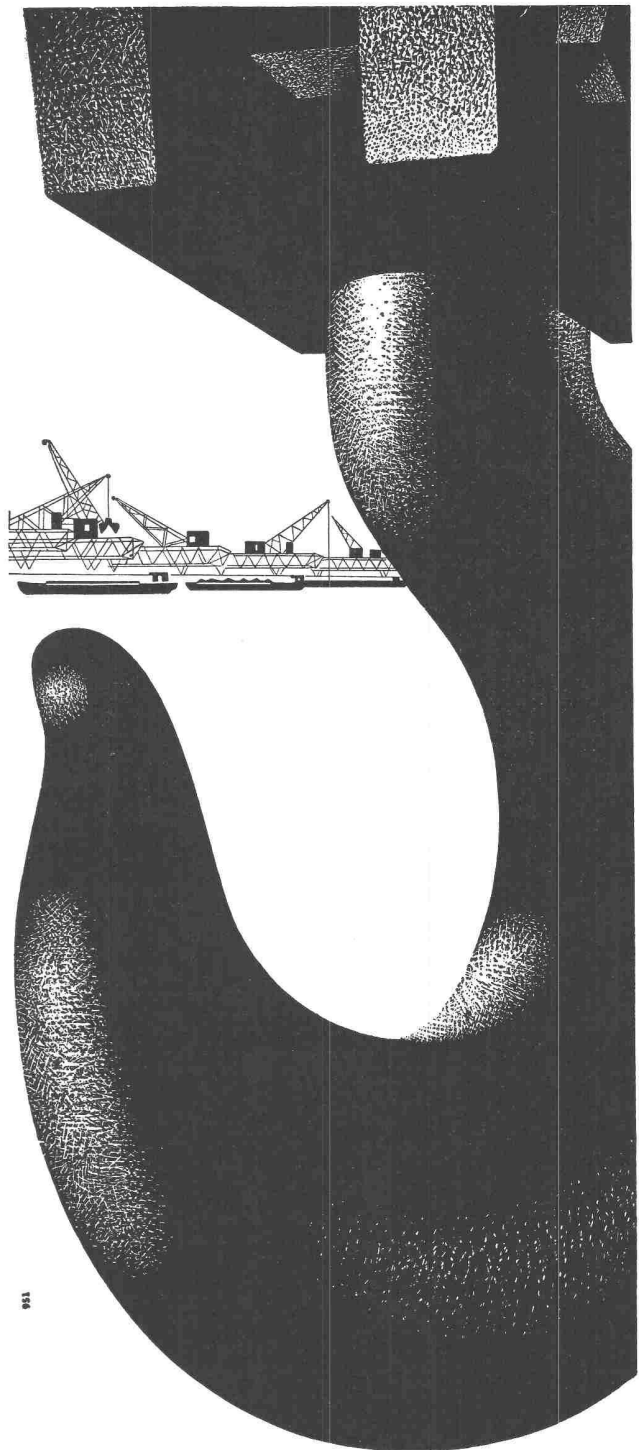

Krane und Verladeanlagen

für jeden Verwendungszweck

# VON ROLL

Gesellschaft der Ludw. von Roll'schen Eisenwerke AG., Werk Bern

# Gut isoliert **besser** gebaut

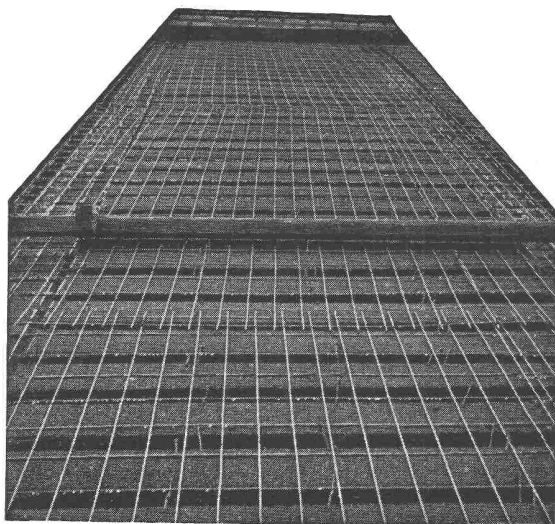

Je besser die Isolation, umso geringer die Heizkosten. Die Ersparnisse an Heizkosten machen im Laufe der Jahre oft ein Vielfaches dessen aus, was eine gut isolierende Decke mehr kostet. Mit BAUKORK-Isolierdecken – K-Werte zwischen 0,58 und 0,68 – bauen Sie bei Wegfall von Gefällsbeton etc. sogar noch billiger!

Fragen Sie die Spezialisten mit grosser, praktischer Erfahrung.

## BAUKORK AG.

Verkaufsbüro Zurich, Gotthardstr. 61  
Telephon 051/238012 - Werk in Steinhausen/Zug

## Fenster und Türen aus Leichtmetall Geilinger & Co. Winterthur

**GC**



GC 5739

Unerschöpfliche Möglichkeiten mit

# BRIGATEX

dem sofort abbindenden Kunstharzkaltleim

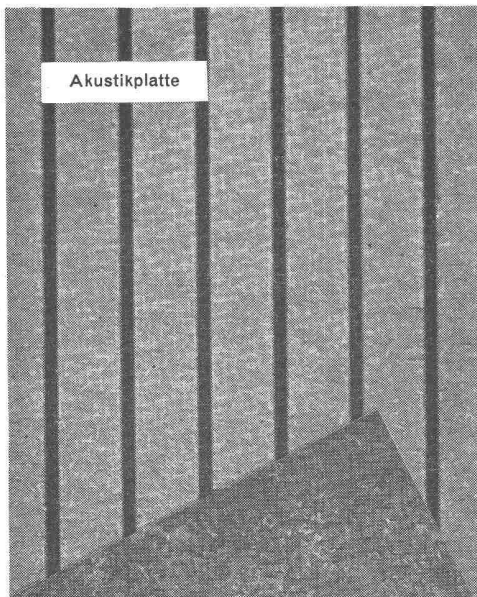

Akustikplatte

Brigatex verleimt ohne Verspriesung nezeitliche Beläge, Decken- und Wandplatten sowie Metall (Blei, Aluminium usw.) auf Gips, Holz, Beton und Metall.

Unser technischer Dienst berät Sie gerne. Rufen Sie Telefon Nr. (041) 78 1351 an.

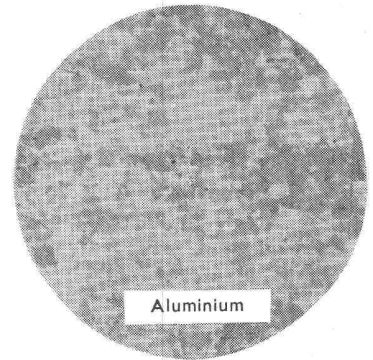

Aluminium

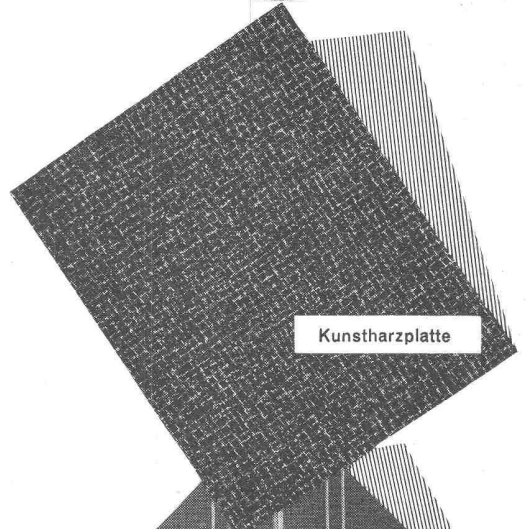

Kunstharzplatte

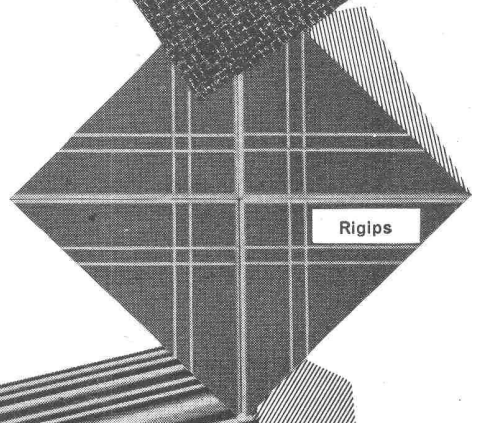

Rigips

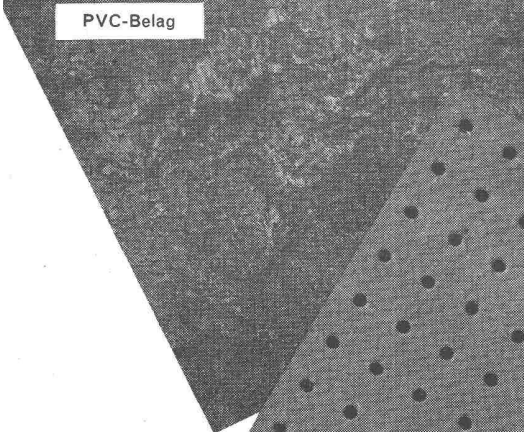

PVC-Belag

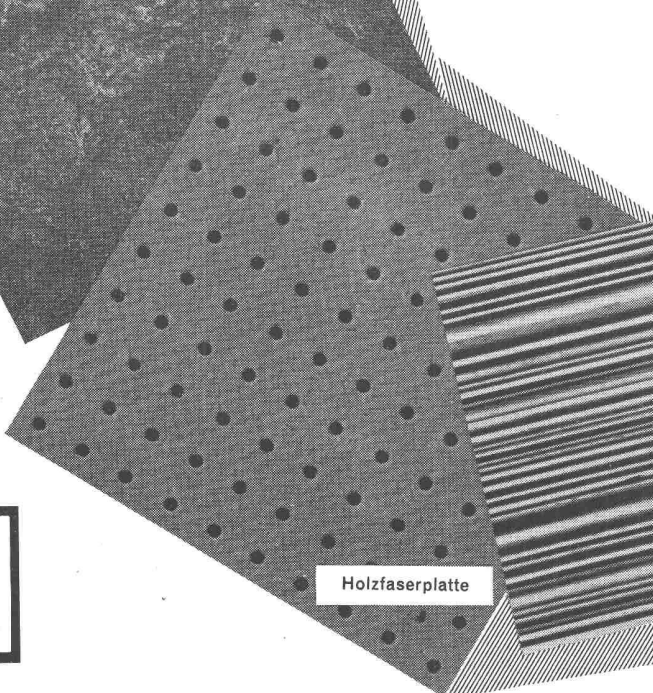

Holzfaserplatte

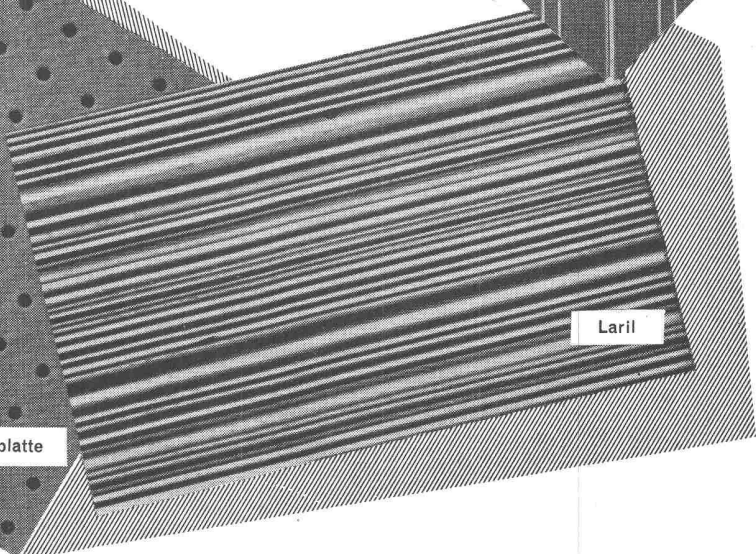

Laril

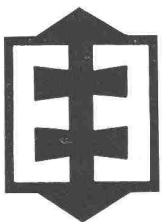

DR. M. EBNÖTHER SEMPACH-STATION

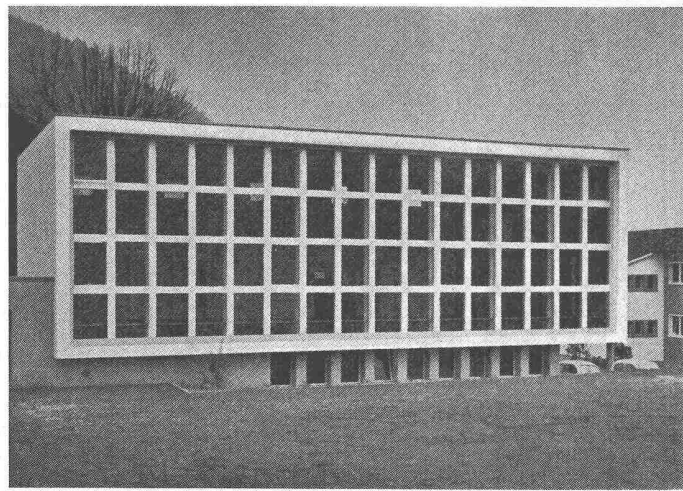

# Vobag

AG. für vorgespannten Beton  
und Zementwarenfabrik

Spezialfirma für hochwertige Betonwaren  
für alle Zwecke

**Adliswil-Zürich - Tel. 91 68 44**

Turnhallenfassade aus vorfabrizierten Betonelementen

## Ihr Vertrauenshaus für

- Mikrofilm-Fotokopie-** Kameras und Lesegeräte, Mietkameras, Lohnarbeiten Belichtungs- und Entwicklungsgeräte, Fotopapiere, Fotokopieranstalt
- Lichtpaus-** Belichtungs- und Entwicklungsmaschinen  
NEUHEIT: HELIOMATIC-Lichtpausmaschine mit VARILUX für die Regulierung veränderlicher Belichtungsleistung  
Papiere für Trocken- und Halbfeuchtentwicklung
- Büro-Offset-Zeichen-** Maschinen und vorbeschichtete OZASOL-Offset-Druckfolien  
Maschinen JENNY und Zeichenkombinationen, Papiere (Detailzeichenpapiere, Stücklisten, Transparentpapiere, Skizzierpapiere)
- Planregistraturschränke** «Hänge-, Heb- und Senksystem»
- Reproduktions-** Anstalt für Lichtpausen, Plandruck, Fotokopie, technische Fotoarbeiten, Verkleinerungen, Vergrößerungen, Mikrofilm-Lohnarbeiten
- Reliefkarten** als gediegener, nützlicher Wandschmuck



**OZALID ZÜRICH**

Seefeldstrasse 94

Telephon (051) 24 47 57



**EINLADUNG** zur freien  
Besichtigung der permanenten

## BAUFACH-AUSSTELLUNG IN ZÜRICH

Talstr. 9 (Börsenblock, vis-à-vis Hotel Baur au Lac), Tel. (051) 23 76 88

Ueber 1100 beteiligte Firmen aus der ganzen Schweiz

Gratis-Zustellung des Ausstellungs-Kataloges  
Herausgeber des Baufach-Marken-Registers

## SCHWEIZER BAUMUSTER-CENTRALE ZÜRICH

Geöffnet von 8.30—12.30 und 13.30—18.30 Uhr  
Samstags bis 17.00 Uhr. Sonntags geschlossen



**ING. MAX GREUTER & CIE. ZÜRICH 7**  
INJEKTIONS- UND GUNIT-ARBEITEN      TIEFBOHRUNGEN

## ISOLATIONEN

Spezialfirma für Lärmbekämpfung, Wärme- und Kälteisolationen,  
Trockendecken. — Ausführungen in Pavatex, Gipsstuckplatten,  
Vetroflex, Kork, Schaumstoffplatten.

**P. SUTER + CIE**

Telephon (031) 3 49 40

BERN

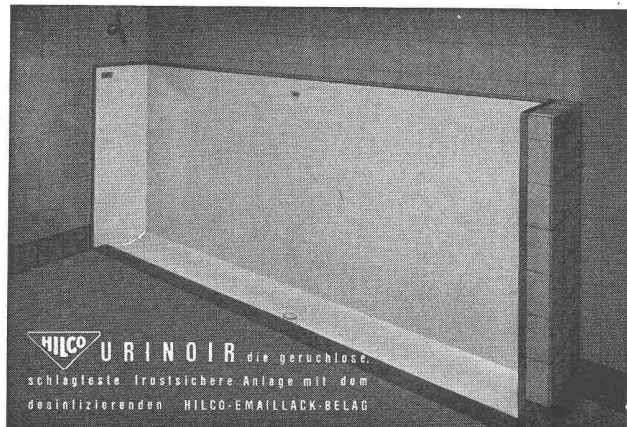

**HILCO URINOIR** die geruchlose,  
schlagfeste frostsichere Anlage mit dem  
desinfizierenden HILCO-EMALLACK-BELAG

A. HILBERT & CO. ZÜRICH 6 GUGGACHSTR. 10 TEL. (051) 26 29 39



Manometer  
Thermometer  
Hygrometer  
**HANNI & CEAG.**  
JEGENSTORF-BERN

**Adolf Feller AG. Horgen**

**Universal-Zugschalter**

für Wand- oder Deckenmontage  
(Zugbetätigung nach allen Richtungen).

Geräuscharm, nach dem bewährten Silberkontakt-System.  
Pat. ang.

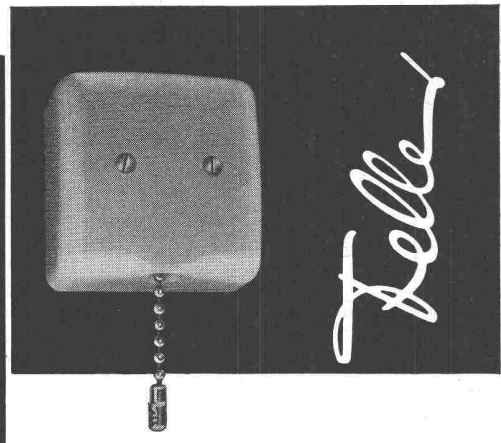
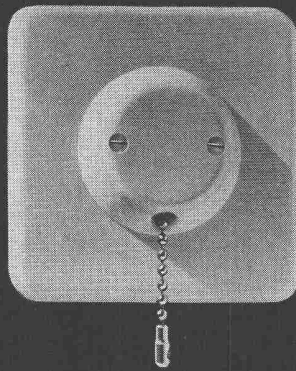

**HEER** OLTEN

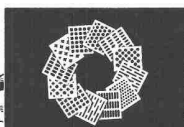

Fabrik für:  
gelochte Bleche  
und Streckmetall

062 / 5 66 33

Leistungsfähig • Individuell • Seit 1875

**Baue schnell und gut . . .**

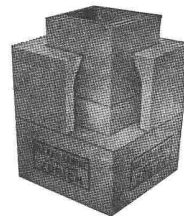

Kamine

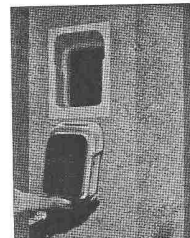

Russtüren

**Vulkan-Baustoffe**

**SPRING + SÖHNE**

ZÜRICH UND DIETIKON

Telephon (051) 52 51 55



Schalungssteine

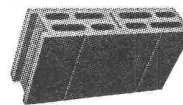

Zwischenwandsteine

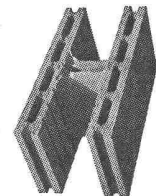

Isoliersteine

**. . . baue mit SPRING-Steinen**

**KISSLING Motorgetriebe**

Wir liefern Getriebe  
und Zahnräder jeder  
Art und verzahnen  
ingesandte Rad-  
Körper

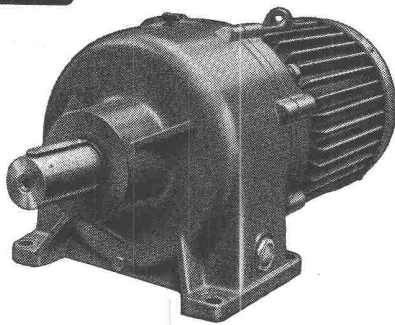

Tel. (051) 46 64 00

**L. Kissling & Co., Maschinenfabrik, Zürich-Seebach**



*feuerfeste produkte*

**BAU- & INDUSTRIE-KERAMIK A.-G. LAUSEN**

vormals: A.-G. VERBLENDSTEINFABRIK LAUSEN

*klinker*

*steinzeug*

**STS**

**Schweiz. Technische Stellenvermittlung**  
**Service Technique Suisse de placement**  
**Servizio Tecnico Svizzero di collocamento**  
**Swiss Technical Service of employment**

Zürich, Lutherstr. 14, Tel. 23 54 26. Telegr. STSINGENIEUR ZÜRICH.  
 Für Stellensuchende Einschreibgebühr 3 Fr. für 3 Monate. Bewerber  
 wollen Anmeldebogen verlangen. — *Auskunft* über offene Stellen und  
 Weiterleitung von Offerten erfolgt *nur gegenüber Eingeschriebenen*.

#### INDUSTRIE-ABTEILUNG:

- 107 **Heizungstechniker** mit Praxis für die selbst. Projektierung und Ausführung von Zentralheizungsanlagen. Nähe Zürich.
- 187 **Chemiker oder Pharmazeut**, mit Praxis und Eignung für den Besuch der Aertzteschaft. Gute Kenntn. der franz. Sprache. Handelsgesellschaft in Genf.
- 277 **Dipl. Chemiker**, mit Praxis und Kenntnissen in der Zerstäubungstrocknung für den Verkauf von Apparaten und Anlagen für die chem. Industrie (Offertenausarbeiten, Korrespondenz, etc.). Fremdsprachenkenntn.: franz., engl. und evtl. span. Apparatefabrik in Zürich.
- 351 **Dipl. Elektrotechniker**, Fachrichtung Starkstrom, einer mit Praxis im Bau und Betrieb elektr. Anlagen für das Betriebsbüro und einer mit Praxis in der Konstruktion von Hochspannungsapparaten oder im Bau und Betrieb von Hochspannungsanlagen für Studien, Projektierung und Ausführung solcher Anlagen. Kommunales Elektrizitätswerk der deutschen Schweiz.
- 363 **Heizungstechniker oder -zeichner** mit Praxis für Projekt und Ausführung von Zentralheizungsanlagen. Gelegenheit die französische Sprache zu erlernen, Genève.
- 375 **Konstrukteur** mit Praxis und Kenntn. in Elektrotechnik für Entwicklungsarbeiten aus dem Gebiete der Elektromotoren und deren Anwendung. Fabrik Nähe Zürich.
- 379 **Entwerfer-Konstrukteur**, künstlerisch begabt, für Beleuchtungskörper, mögl. mit Praxis evtl. solcher als Gestalter in einer Metallwarenfabrik. Kt. Bern.
- 399 **Ventilations-Techniker** mit Praxis für Projekt und Ausführung entspr. Anlagen, Zürich.
- 401 **Maschinentechniker oder -zeichner** mit Praxis in Maschinen für die Papierindustrie und deren Betrieb. Gute Fremdsprachenkenntn. Tätigkeit im Innen- und Aussendienst. Ingenieurbüro für die Papierindustrie der Westschweiz.
- 403 **Techniker-Konstrukteur evtl. Zeichner-Konstrukteur** mit Praxis im Werkzeugmaschinenbau. Maschinenfabrik im Kt. Zürich.

405 **Constructeur de la machine-outil** qui s'intéresse à la construction de rectifieuses moyennes et lourdes. Fabrique de machines de précision en Suisse romande.

#### BAU-ABTEILUNG

- 486 **Architekt oder Hochbautechniker**, künstlerisch begabt, mit Praxis und mit Erfahrungen im Entwurf, im Aussen- und im Innenausbau, als Mitarbeiter und Stütze des Inhabers. Architekturbüro in Kurort Kt. Graubünden.
- 880 **Architekt, Hochbautechniker oder evtl. Hochbauzeichner** mit Praxis, sauberer Planbearbeiter, für die Herstellung von Projekt, Werk- und Detailplänen evtl. auch für Massaufnahmen. Architekturbüro der Ostschweiz.
- 882 **Hochbauzeichner** mit abgeschl. Lehre und Praxis, sauberer Planbearbeiter, für die Herstellung von Werk- und Detailplänen. Architekturbüro in Zürich.
- 884 **Zeichner für Innenausbau** mit Praxis, wenn mögl. auf dem Gebiete des Ladenausbaues, flotter Darsteller und guter Perspektivzeichner. Architekturbüro in Zürich.
- 886 **Tiefbau- evtl. Elektrotechniker** mit Praxis mögl. in Vermessung und in der Berechnung und im Bau von Regel- und Weitspannleitungen. Leitungsbauabteilung eines Wasserkraftwerkes der deutschen Schweiz.
- 888 **Eisenbeton- oder Tiefbauzeichner** mit abgeschl. Lehre; ersterer mit Kenntn. im allg. Tiefbau und letzterer mit solchen in Eisenbeton, für Projekt und Ausführungspläne. Ingenieurbüro in Zürich.
- 890 **Hochbauführer** mit Praxis, selbständig in allen einschlägigen Arbeiten, für die örtl. Bauleitung eines öffentl. Gebäudes, dessen Rohbau bereits fertig gestellt ist. Architekturbüro, Nähe Zürich.
- 892 **Architekt oder Hochbautechniker** mit Praxis, selbständig in der Projektbearbeitung und Ausführung grösserer Objekte und geeignet für die Mitarbeit bei Wettbewerben. Architekturbüro Nähe Zürich.
- 894 **Hochbauzeichner** mit abgeschl. Lehre, sauberer Planbearbeiter, für alle in einem Architekturbüro vorkommenden Arbeiten. Architekturbüro linkes Zürichseeufer.
- 896 **Dipl. Bauingenieur** mit Praxis für Projekt und Ausführung im Strassen- und Kraftwerkbau sowie für statische Berechnungen und Konstruktionen im Eisenbetonhoch- und -tiefbau. Ingenieurbüro in Kantonshauptstadt der Ostschweiz.
- 898 **Hochbauzeichner** mit Praxis, selbst. und zuverlässiger Planbearbeiter. Architekturbüro in Stadt Kt. Bern.
- 900 **Dessinateur en béton armé**, ayant quelque pratique. Occasion d'apprendre la langue française. Bureau d'ingénieur dans une ville en Suisse romande.
- 902 **Technicien en génie civil qualifié**, connaissant à fond la construction des routes et le génie civil. Entreprise en Suisse romande.



Neu:  
**TUMEX-ARBEZOL** Weissmittel  
 schützt vor Schimmel und vertilgt  
 vorhandenen Befall



**A. BENZ & CIE. HOLZKONSERVIERUNG ZÜRICH 2/38 RENGGERSTRASSE 56 TELEFON 051/45 34 34**

30—50jähriger

## Ingenieur oder Techniker

(1. Kraft) in schweiz. Strassenbauunternehmung gesucht.

Gute Leistung wird glänzend honoriert; grösseres Aktienpaket kann übernommen werden.

Offerten unter Chiffre ZW 10419 an Mosse-  
 Annoncen AG., Zürich 23.

Bureau d'études en génie civil à Genève cherche

## DESSINATEUR

de nationalité suisse, langue maternelle allemande, et notions d'anglais. Entrée immédiate ou à convenir. Place stable, bien rétribuée.

Offres sous chiffre O 91 006 X Publicitas, Genève.

Ingenieurbüro in St. Gallen sucht

## BAUINGENIEUR

selbständiger Statiker und Konstrukteur, für interessante Eisenbeton- und Spannbetonkonstruktionen. (Vertrauensposten.) Dauerstelle.

Offerten unter Chiffre D 70 194 G an Publicitas, St. Gallen.

## Städtische Baudirektion I

### 2. Stellen-Ausschreibung

Beim Stadtplanungsamt Bern ist die Stelle des

## Adjunkten

(Stellvertreter des Stadtplaners)

wieder zu besetzen.

**Erfordernisse:** Diplom einer technischen Hochschule (evtl. Ausweis über andere gute fachliche Ausbildung). Kenntnis und Erfahrung in der Orts- und Regionalplanung und im Siedlungsbau. Gewandtheit im schriftlichen Ausdruck und in administrativen Arbeiten.

**Besoldung:** gemäss Personal- und Besoldungsordnung der Stadt Bern. Auskunft erteilt der Stadtplaner.

**Amtsantritt:** nach Uebereinkunft.

**Anmeldestelle:** städtische Baudirektion I, Bundesgasse 38, Bern

**Anmeldefrist:** 15. Januar 1959.

Der handschriftlichen Anmeldung sind Lebenslauf und Ausweise beizulegen. Die bisherigen Bewerber gelten weiterhin als angemeldet.

Bern, den 27. Dezember 1958.

**Der städtische Baudirektor I:**  
Hubacher

Wir suchen für grösseres Objekt einen

## HOCHBAUFÜHRER

mit mehrjähriger Praxis, absolut selbständig in der Herstellung von Kostenvoranschlägen, in örtlicher Bauleitung, im Ausmass und in der Erstellung der Abrechnungen.

Eintritt möglichst bald. Beschäftigungsdauer ca. 1½ Jahre.

Handschriftliche Offerten mit Lebenslauf und Photo, Zeugnisabschriften, Angaben über Saläransprüche und frühesten Eintrittstermin sind zu richten an die Verwaltung des

## CONSUMVEREIN OLTEN

## Gewerbeschule der Stadt Zürich

Auf Beginn des Schuljahres 1959/60 ist an der Baugewerblichen Abteilung die

## Stelle eines Hauptlehrers

für Unterricht an den Berufsklassen der Hochbauzeichner zu besetzen.

### Unterrichtsfächer:

Vorwiegend Konstruktionslehre und Baustoffkunde; überdies Baustatik, Linearperspektive und Schattenlehre, allenfalls auch Berufskunde und Fachzeichnen an Klassen der Bauhandwerker.

### Anforderungen:

Architekt oder Bautechniker mit reicher Erfahrung auf allen Gebieten des Hochbaues, im Büro und auf dem Bauplatz erworben. Unterrichtspraxis erwünscht.

### Anstellungsverhältnis:

Bei wöchentlich 28 Unterrichtsstunden beträgt die Jahresbesoldung Fr. 16 464.— bis Fr. 21 744.—. Die Anrechnung bisheriger Tätigkeit und die Aufnahme in die Pensionskasse der Stadt Zürich sind durch Verordnung geregelt.

### Anmeldung:

Bewerbungen sind unter der Anschrift «Lehrstelle an der Baugewerblichen Abteilung der Gewerbeschule» bis zum 10. Januar 1959 dem Vorstand des Schulamtes, Postfach, Zürich 23, einzureichen.

Der handschriftlichen Anmeldung sind beizulegen: Vollständige Angaben über Lebenslauf und Bildungsgang, Studienausweise und Diplome, Zeugnisse über bisherige Tätigkeit und eine Photographie.

Weitere Auskünfte erteilt der Vorsteher der Baugewerblichen Abteilung, Ausstellungsstrasse 60, Zürich 5, Telefon (051) 44 71 21.

Zürich, den 11. Dezember 1958.

**Der Direktor.**

Hoch- und Tiefbauunternehmung sucht für den Platz Zürich

## erfahrenen Bauführer

für die Durchführung von Hochbauarbeiten. Es wollen sich nur Herren melden, die über mehrjährige Bauerfahrung verfügen, speditiv sind in Kalkulation und Abrechnungswesen sowie gewandt im Verkehr mit Bauherren. Geboten wird ausichtsreiche und selbständige Dauerstellung bei Bewährung. Eintritt nach Uebereinkunft.

Handgeschriebene Offerten mit Zeugnisabschriften, Referenzen, Lebenslauf, Photo und Gehaltsansprüchen unter Chiffre ZP 10483 an Mosse-Annoncen AG., Zürich 23.

Bureaux d'ingénieurs de la Suisse Romande  
cherchent

## dessinateurs qualifiés en béton armé

pour entrée immédiate ou à convenir.

Faire offres avec curriculum vitae et prétentions de salaires aux bureaux

**Pierre TREMBLET**, ingénieur civil,  
27, rue de Montbrillant, Genève

et **B. DELEGLISE & P. TREMBLET**,  
ingénieurs civils, 18, avenue de la Gare,  
Sion.





Sämtliche Spenglerarbeiten führt gewissenhaft aus:  
**SPENGLER-GENOSSENSCHAFT ZÜRICH**

Zeughausstrasse 43 Gegr. 1907 Telefon 23 07 36

VENTILATIONEN METALLDRÜCKEREI

### Einbanddecken und Sammelmappen SBZ

Es wird nur ein einziger Typ von *Einbanddecken* auf Vorrat hergestellt, nämlich die dunkelrote Decke mit Goldprägung der Buchbinderei Wolfensberger in Zürich 45, Edenstrasse 12 (Tel. 051/23 21 10) zum Preis von Fr. 6.55 netto. Alle an uns gerichteten Bestellungen von Einbanddecken geben wir an diese Firma weiter. Selbstverständlich entspricht der Stil dieser Decken ihrer Entstehungszeit im letzten Jahrhundert; weil die meisten Abonnenten Wert auf Kontinuität legen, kann sie nicht abgeändert werden. Wer einen modernen Einband vorzieht, kann z. B. bei der Buchbinderei E. Nauer in Zürich 32, Hottingerstrasse 67 (Tel. 051/32 08 72) zum Preis von Fr. 6.55 netto die blaue Decke mit weisser Schrift bestellen, wie sie die Bände im S. I. A.-Sekretariat aufweisen.

Das *Einbinden* kostet inkl. Decke Fr. 19.70 pro Jahrgang.

Für die Aufbewahrung im Laufe des Jahres können wir die *Sammelmappe* «Zefiz» von G. Vuichoud in Montreux empfehlen. Sie ermöglicht, jede neu erschienene Nummer sofort einzuheften und am Ende des Jahres alle Hefte leicht wieder wegzunehmen. Die Mappe in schwarzem Ganzleinen mit 60 Doppelklemmen (davon 8 ausziehbar), mit Goldprägung auf Deckel und Rücken, kostet Fr. 11.90 zuzüglich Verpackungs- und Portospesen. Bestellungen sind direkt an G. Vuichoud, sur Hôtel Montreux Palace, Montreux, zu richten, Tel. (021) 6 23 27.

Die Baudirektion der Stadt Luzern sucht für ihr Hochbauamt

### jüngern Architekten

schweizerischer Nationalität mit abgeschlossener Hochschulbildung, für Planungsarbeiten und städtebauliche Studien sowie Bearbeitung technischer und künstlerischer Aufgaben. Bewerber, die sich über praktische Tätigkeit ausweisen können, erhalten den Vorzug.

Die Anstellung ist vorerst zivilrechtlich, später kann die Wahl ins öffentlichrechtliche Dienstverhältnis mit Pensionsberechtigung erfolgen. Eintritt möglichst bald nach Uebereinkunft.

Handschriftliche Bewerbungen mit Lebenslauf, Angabe der Gehaltsansprüche, Bild und Zeugnisabschriften an die Baudirektion der Stadt Luzern.

Gesucht selbständiger

### BAUTECHNIKER

für Vertrauensposten auf Architekturbureau, Platz Luzern. Für tüchtigen und zuverlässigen Interessenten ist bei guter Entlohnung und angenehmen Arbeitsverhältnissen eine gute Dauerstelle geboten. — 5-Tage-Woche. — Offerten unter Chiffre F 46155 Lz an **Publicitas, Luzern.**

Gesucht

### MITARBEITER

Ingenieur od. Architekt mit Hochschulabschluss, evtl. Techniker, für material- und bautechnische Untersuchungen an organischen Werkstoffen. — Offerten an Chiffre L 19051 Z, **Publicitas, Zürich 1.**

Gesucht wird Stelle für

### 1 Traxführer/1 Baggerführer

im Kieswerk oder Aushub. — Sich melden bei **Trefalt Anton, Grund, Stäfa, Tel. (051) 93 01 79.**

### BAUZEICHNER

#### sucht Volontärstelle

zur Weiterbildung auf Architekturbüro. Eintritt sofort. Anfragen richten Sie bitte unter Chiffre OFA 8007 R an **Orell Füssli-Annoncen, Aarau.**

### Junger Hochbauzeichner

mit zweijähriger Praxis sucht **Stellung** in Architekturbüro der Stadt Bern oder Umgebung. Eintritt anfangs Januar 1959. — Offerten unter Chiffre ZN 10485 an **Mosse-Annoncen AG., Zürich 23.**



**FRICK-GLASS A.G.**  
ZÜRICH-ALTSTETTEN

Tel. (051) 525111

Asphalt-Isolierungen

Flachdach-Beläge

Kork-Isolierungen

in zuverlässiger Ausführung

### Stellenausschreibung

Zufolge Hinschiedes des bisherigen Inhabers wird die Stelle des

## Wasserbauinspektors

beim thurgauischen Strassen- und Baudepartement zur Wiederbesetzung ausgeschrieben.

Erfordernisse: Bauingenieur-Diplom, praktische Erfahrung im Wasserbau, Befähigung zur selbständigen Leitung einer Verwaltungsabteilung und Gewandtheit im Verkehr mit Privaten und Behörden.

Besoldung gemäss den Klassen 3 und 2 des Regulativs III der «Verordnung über die Besoldungen der kantonalen Beamten und Angestellten» zuzüglich Teuerungszulagen und Sozialzulagen und Auswärtsentschädigungen. Entsprechende bisherige Tätigkeit kann angerechnet werden. Der Beitritt zur Pensionskasse ist obligatorisch.

Handschriftliche Anmeldungen unter Angabe der Personalien, des Lebenslaufs mit Bildungsgang und der bisherigen Tätigkeit sind bis 15. Januar 1959 an das unterzeichnete Departement zu richten, dessen Sekretariat nähere Auskunft erteilt.

Frauenfeld, den 18. Dezember 1958.

Strassen- und Bau-Departement  
des Kantons Thurgau.

Gesucht von bedeutender Stahlimportfirma

## Bautechniker

zum Besuche von Bauunternehmungen, Zementfabriken, Kieswerken, Stollenbauten etc., für den Verkauf von Bauwerkzeugen, Stählen und insbesondere Hartmetall-Gesteinsbohrern und Bohrkronen.

Für tüchtigen, initiativ veranlagten Fachmann, der in der Lage ist, diesen Sektor des Verkaufsprogrammes selbständig in der ganzen Schweiz auszubauen, bieten wir gut honorierte Dauerstelle. Personalfürsorgestiftung.

Bewerber, möglichst mit Verkaufserfahrung, belieben ausführliche Offerte mit Bild und Zeugnisabschriften unter Angabe von Gehaltsansprüchen und Referenzen einzureichen unter Chiffre ZW 10527 an Mosse-Annoncen AG., Zürich 23.

## Architekt ETH

mit mehrjähriger Praxis im In- und Ausland, künstlerisch befähigt, sucht sich per Anfang Februar oder März zu verändern. Platz Bern oder Luzern bzw. Umgebung bevorzugt. Angebote erbeten unter Chiffre ZK 10 513 an Mosse-Annoncen AG., Zürich 23.

## LUFTSCHUTZ-TÜREN A+L 203-2 LUFTSCHUTZ-DECKEL A+L 607-2

Unser Modell hat die an leichte Schutzraumtüren (P = 2000 kg/m<sup>2</sup>) gestellten Anforderungen erfüllt. Laut Sprengprüfungen Untersuchungsbericht EMPA Nr. 26937/3 v. 27.1.58.

Für Innern und äussern  
Anschlag OHNE Quer-  
balken

System **DABO**

Einfache Montage

Normgrössen  
Spezialgrössen für Türen  
bis max. 1—2 m

Vorteilhafte Preislage

Alleinvertrieb  
der Beschläge  
**BARTH & CO.**  
Schützengasse 31  
ZÜRICH 1

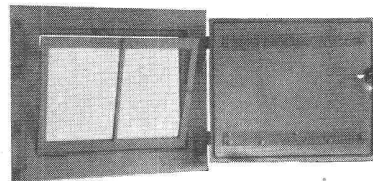
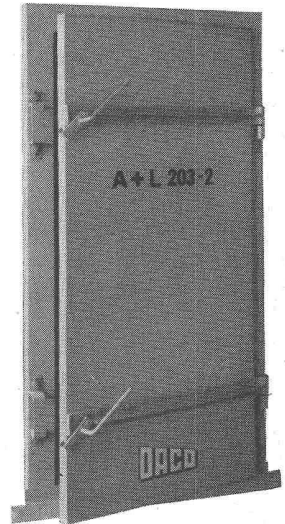

**DANGEL & Co ZÜRICH 2**  
Mutschellenstrasse 152      Telefon (051) 45 22 22

### Gemeinde Wettingen

Infolge Demission des bisherigen Inhabers ist die Stelle eines

## Hochbautechnikers

eventuell eines

## Hochbauzeichners

für Baupolizei und Baukontrolle bei der Bauverwaltung neu zu besetzen.

Nähere Auskunft erteilt der Bauverwalter.

Handschriftliche Bewerbungen mit Lebenslauf, Angaben über Bildungsgang, praktische Tätigkeit, Lohnansprüche und frühesten Eintrittstermin sind unter Beilage von Photo und Zeugnisabschriften bis 5. Januar 1959 zu richten an

**Bauverwaltung Wettingen.**

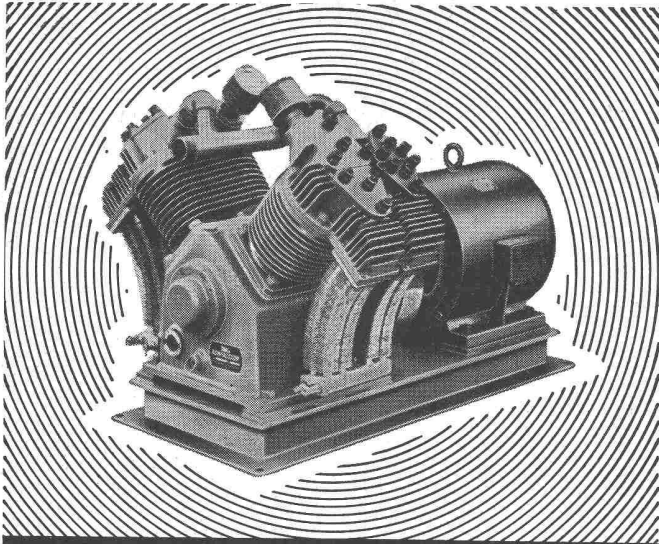

# Haug KOMPRESSOREN

VAKUUMPUMPEN LUFTFILTER FÜR JEDEN ZWECK  
**FRITZ HAUG AG., MASCHINENFABRIK, ST. GALLEN**  
 AUSSTELLUNG UND VORFÜHRUNG BEI  
**ERNST HAUSAMANN & CO. ZÜRICH 3/45**  
 UETLIBERGSTRASSE 15

**XEX-Color**  
 die idealen Holzschutzfarben  
 für Fassaden und Innenausbau  
 Dr. R. Maag AG. Dielsdorf-ZH Tel. 051.94 12 55

Zu verkaufen

## Rollwagen, Spur 60 cm

10 St. mit Mulden, seidl. kippbar, Inhalt  $\frac{3}{4}$  m<sup>3</sup>  
 5 St. mit Mulden, seidl. kippbar, Inhalt  $\frac{1}{2}$  m<sup>3</sup>  
 10 St. ohne Mulden, mit flacher Holzplattform

## 2 Aufzugwinden mit Rücklaufsperre

1000 kg und 1500 kg Zugkraft

## 150 Eisengestell-Betten

zusammenklappbar, mit Drahtgeflechtmatratze.

Das Material wird in gutem Zustand und zu günstigem Preis abgegeben.

Nähere Auskunft erteilt:  
**Kraftwerke Brusio AG., Poschiavo GR**  
 Telephon (082) 6 02 31

Führendes deutsches Gerüstbau-Unternehmen sucht

## Bauingenieure

für interessante Aufgaben auf dem Gebiet  
 «zerlegbare Stahlrohrgerüste».

Ausführliche handschriftliche Bewerbung mit Lebenslauf, Photo und Angabe der Gehaltsansprüche erbeten unter Chiffre ZN 10 519 an Mosse-Annoncen AG., Zürich 23.

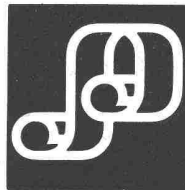

## Wenn Sie

als jüngerer und tüchtiger

## Tiefbautechniker

ein Tätigkeitsgebiet suchen, das Ihnen weitgehende Selbständigkeit in der Bearbeitung von Problemen des Industriebaues, ein angenehmes Arbeitsklima und gute Honorierung bietet, so ersuchen wir Sie, uns Ihre Offerte mit den üblichen Beilagen zu unterbreiten.

Als Eintrittsdatum ist der 1. Februar 1959 erwünscht, jedoch nicht Bedingung.

**papierfabrik  
 perlen** b. Luzern

## SAFFA-WOHNTURM

zu verkaufen.

Die Stahlkonstruktion des SAFFA-Wohnturms, Grundfläche 17,5 × 18,5 m, Höhe 31,4 Meter, 10 Geschosse, Gewicht ca. 220 t, ist äusserst günstig abzugeben. Geeignet für Büro- oder Ausstellungsbau.

Allfällige Anpassungen können preisgünstig ausgeführt werden.

Auskunft erteilt: **Aktiengesellschaft Conrad Zschokke**, Wasserwerkstrasse 53, Zürich 6, Tel. (051) 28 94 54.

Wir liefern:

## Polyäthylen + PVC Rohre

in Rollen, Stangen und allen möglichen Farben in erstklassiger Qualität zu äusserst günstigen Preisen.

Verlangen Sie bitte unser Angebot.

**KUNSTSTOFF-ROHRHANDEL GMBH**

Singen-Hohenwiel

Reckholderbühl 12a



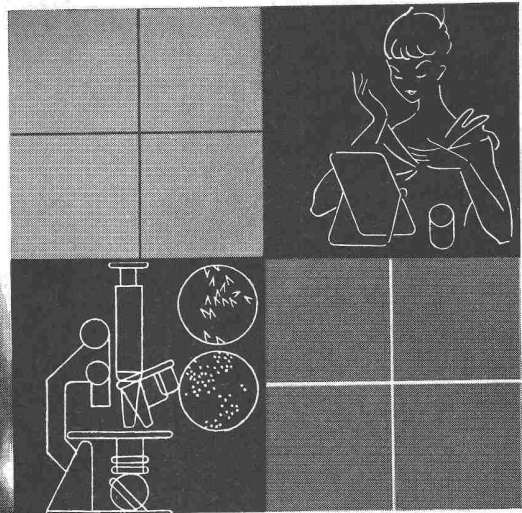

auf Sauberkeit sehe ich besonders

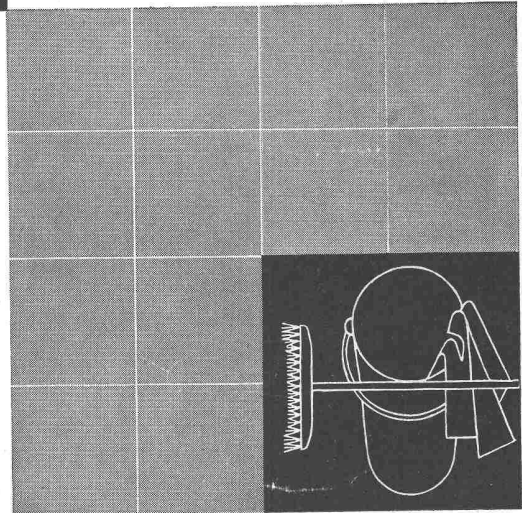
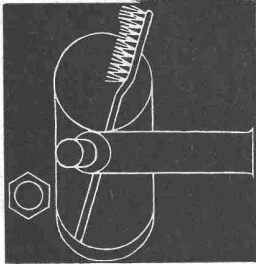

## keramische Wandplatten sind hygienisch

Ihre Oberfläche ist dicht und glatt. Kein Schmutz und Staub kann sich in Poren festsetzen. Darum kleinster Zeitaufwand für die Reinigung.  
Bei besonders starker Verunreinigung kann man keramische Wandplatten täglich ohne Nachteil mit den gebräuchlichen Putzmitteln säubern.  
Vielseitige, ansprechende Farbgebung machen keramische Wandplatten zum begehrten Wandbelag für Küchen, Badezimmer, Verkaufsräume usw.

Beratung und Lieferung durch die Fachgeschäfte.

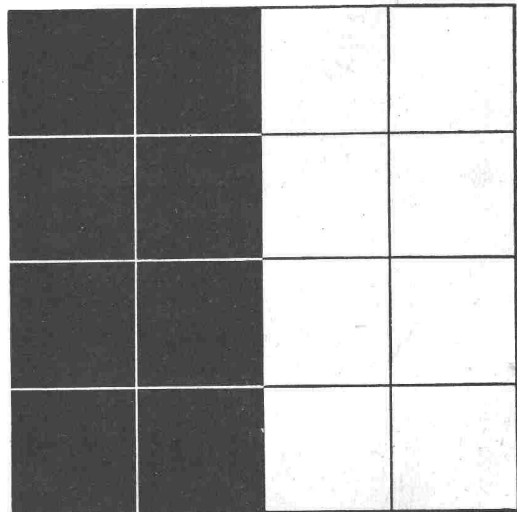

K. Jordi