

Zeitschrift: Schweizerische Bauzeitung
Herausgeber: Verlags-AG der akademischen technischen Vereine
Band: 77 (1959)
Heft: 17

Werbung

Nutzungsbedingungen

Die ETH-Bibliothek ist die Anbieterin der digitalisierten Zeitschriften. Sie besitzt keine Urheberrechte an den Zeitschriften und ist nicht verantwortlich für deren Inhalte. Die Rechte liegen in der Regel bei den Herausgebern beziehungsweise den externen Rechteinhabern. [Siehe Rechtliche Hinweise.](#)

Conditions d'utilisation

L'ETH Library est le fournisseur des revues numérisées. Elle ne détient aucun droit d'auteur sur les revues et n'est pas responsable de leur contenu. En règle générale, les droits sont détenus par les éditeurs ou les détenteurs de droits externes. [Voir Informations légales.](#)

Terms of use

The ETH Library is the provider of the digitised journals. It does not own any copyrights to the journals and is not responsible for their content. The rights usually lie with the publishers or the external rights holders. [See Legal notice.](#)

Download PDF: 16.03.2025

ETH-Bibliothek Zürich, E-Periodica, <https://www.e-periodica.ch>

SCHWEIZERISCHE BAUZEITUNG

WOCHENSCHRIFT FÜR ARCHITEKTUR / INGENIEURWESEN / MASCHINENTECHNIK

REVUE POLYTECHNIQUE SUISSE

ORGAN DES S.I.A. SCHWEIZERISCHER INGENIEUR- UND ARCHITEKTEN-VEREIN
UND DER G.E.P. GESELLSCHAFT EHEMAL. STUDIERENDER DER EIDG. TECHN. HOCHSCHULE
GEGRÜNDET 1883 VON ING. A. WALDNER / HERAUSGEGEBEN VON ING. W. JEGHER

Fenster

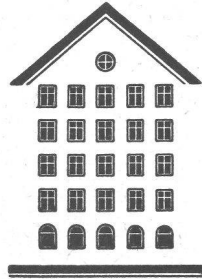

Kiefer Zürich

LERCH AUFZÜGE

Zürich 1, Oetenbachgasse 5
Telephon (051) 23 30 00

für Akten, Speisen, Waren
mit Hand- und elektrischem Antrieb

HCH. LIER

Deckenheizungen System Crittall

Heisswasser-Heizungen

**Umbau bestehender Dampfanlagen
in Heisswasser • Abwärmeanlagen**

HEIZUNGS-INGENIEUR ZÜRICH 4 Badenerstrasse 444 Tel. 52 23 50/51

Durisol

BAUPLATTEN ohne und mit ARMIERUNG für ISOLIERUNG
AUSFACHUNG, DECKEN- und FLACHDACHKONSTRUKTIONEN
grossflächige DECKENHOURDIS, HOHLBLOCKMAUERSTEINE

DURISOL AG. FÜR LEICHTBAUSTOFFE DIETIKON • TEL. 91 86 65

Verlag

W. Jegher & A. Ostertag, Dianastrasse 5,
Zürich / Tel. 23 45 07 / Postcheck VIII 6110
Bürozeiten: Montag bis Freitag 7—12 Uhr
und 13.45—17.30 Uhr. Samstags geschlossen.

Postadresse:

Schweiz. Bauzeitung, Postfach Zürich 39

Bezugspreise

Einzelheft Fr. 1.65 — Abonnements:

	12 Monate	6 Monate	3 Monate
Schweiz	66.—	33.—	16.50
Ausland	72.—	36.—	18.—

Für Mitglieder des S.I.A., der GEP und des Schweiz. Technischen Verbandes sowie für Studierende der ETH, der EPUL und Schweiz. staatl. Technischer Mittelschulen ermässigte Preiskategorien nach Tarif.

Anzeigenverwaltung

Mosse-Annoncen AG., Zürich, Limmat-
quai 94 / Tel. 32 63 17 / Postcheck VIII 1027

INHALT

Zum Uebergang auf das MKSA-System. Von P. Grassmann und A. Ostertag 249, 262

Klimatisierte Werkhalle der Schiess AG, Düsseldorf 256*

Plan der Akademie. Von W. R. Corti und E. Lanners 258*

Mitteilungen

Vorschuss-Lorbeeren (G 59). Persönliches 262

Buchbesprechungen

Ursachen der Putz- und Anstrichschäden, von K. Lade / A. Winkler. Neuerscheinungen 263

Wettbewerbe

Oberstufenschulhaus Dübendorf. Künstlerischer Schmuck des Schulhauses Höhe, Bümpliz. Kantonales Verwaltungsgebäude Altdorf. Gewerbeschule Sitten 263

Ankündigungen

Gedenkfeier Aurel Stodola 263
Institut für Landesplanung der ETH. Schweiz. Gesellschaft für Automatik. Schweisskurse des Schweiz. Vereins für Schweissttechnik. Colloque et Journées d'étude des eaux, Liège. Vortragskalender 264

Hesco- Stop-Jalousie Beschläge

gewährleisten müheloses Öffnen und Schliessen der Fensterläden. Einfache, sichere Rückhaltvorrichtung ohne Montage von separaten Rückhaltern.

Beim Öffnen genügt ein leichter Stoss auf den Laden wodurch der Schliesshaken selbsttätig einklinkt und auch bei Wind und Wetter nicht gelockert wird.

Beim Schliessen ist der Hebel in Drehpunktnähe greifbar, so dass der Laden ohne Griffwechsel gezogen werden kann.

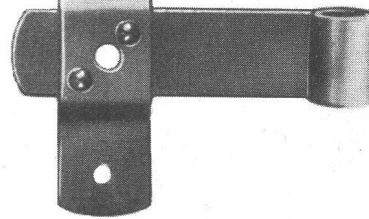

**Verkauf
durch Eisenwarenhändler.**

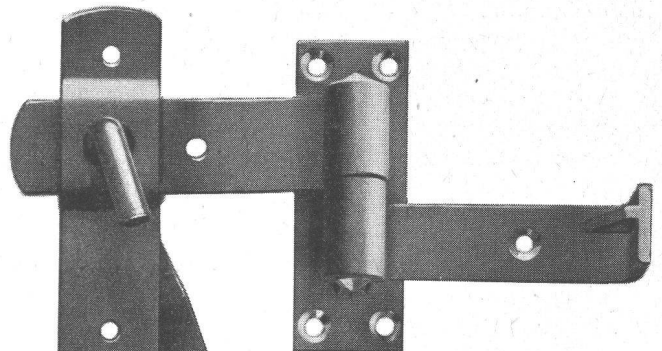

Hess & Cie.

**Drahtzieherei, Metallwaren- und
Nagelfabrik, Pilgersteg, Rüti / ZH
Tel. (055) 4 35 22**



Gussröhren bestehen aus einem Material von hoher Festigkeit

Nur Guss hat diese Eigenschaften

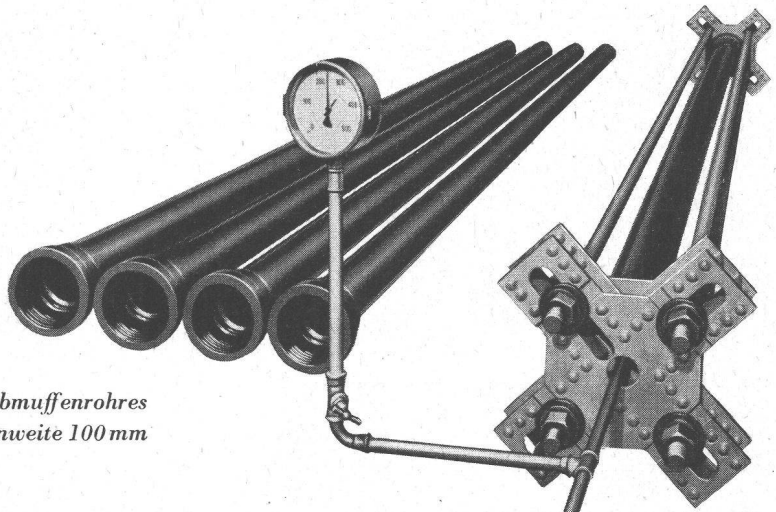

*Druckprobe eines ARENS-Schraubmuffenrohres
der Nennweite 100 mm*

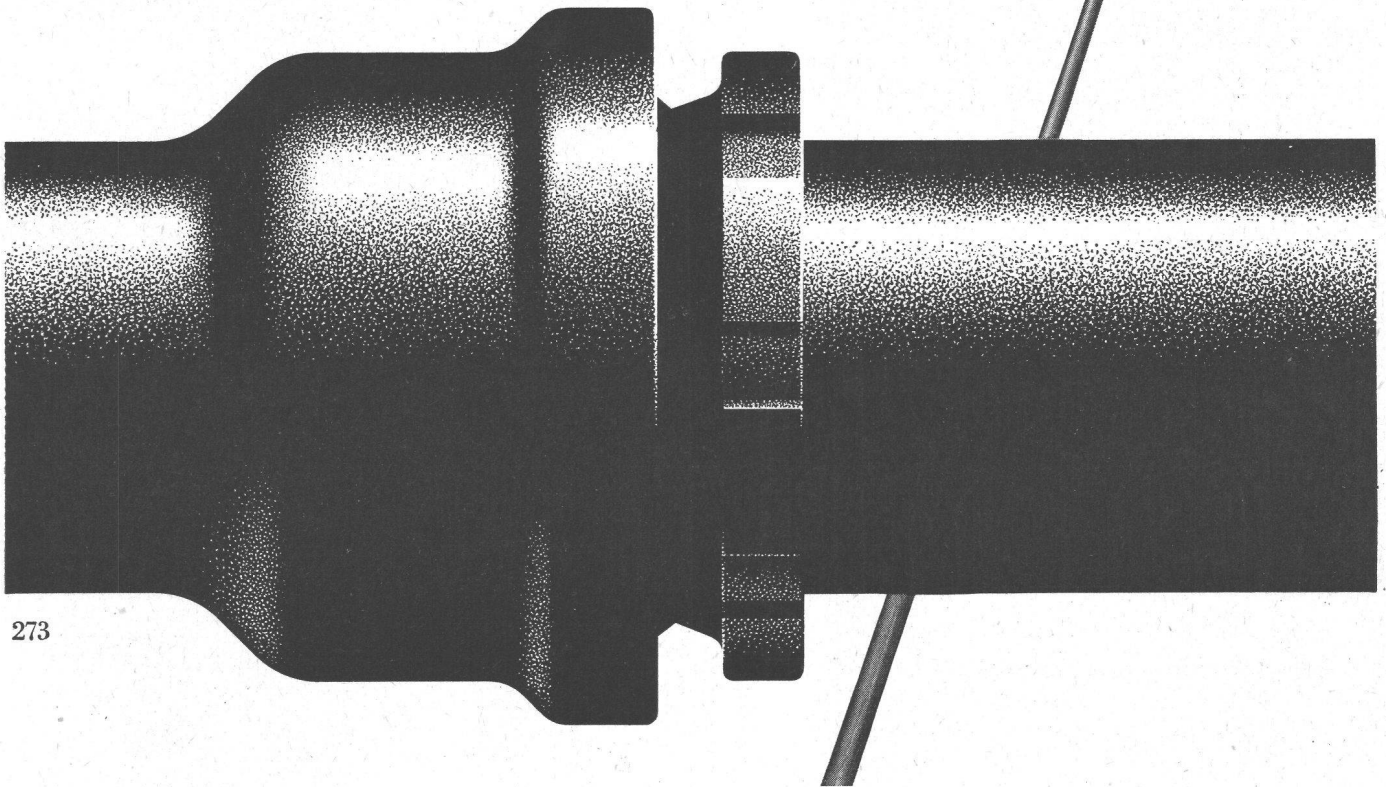

273

VON ROLL
Werk Choindéz
Gusseiserne Druckröhren

Gussröhren halten viel höhere als die in Leitungsnetzen normalerweise vorkommenden Betriebsdrücke aus.

Ein für 25 atm bestimmtes Rohr der Nennweite 100 mm zum Beispiel kann auf rund 300 atm abgepresst werden, bis es bricht.

Diese Sicherheit ist bei Rohrnetzen mit eingebauten Hydranten, Schiebern und Pumpen, welche im Betrieb Druckschwankungen verursachen, eindeutig von Vorteil.

Dank seiner hohen Festigkeit ist das Gussrohr in den meisten Fällen auch einer nachträglichen Erhöhung des Betriebsdrucks durchaus gewachsen.

Schlieren – Aufzüge

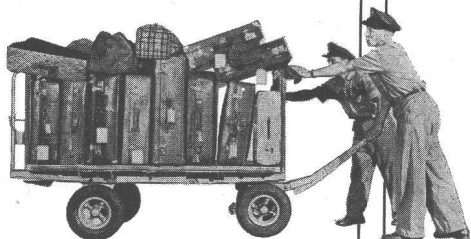
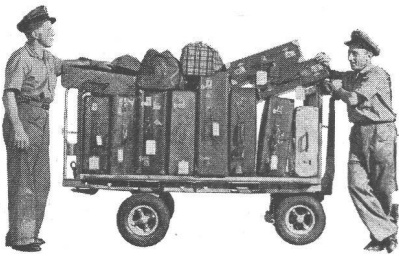
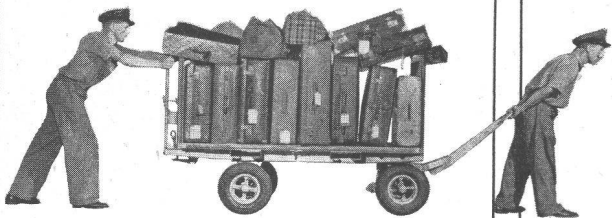

schnell und sicher mit Schlieren

Schweizerische Wagons- und Aufzügefabrik A.G.
Schlieren – Zürich

Spezialbeton AG Staad

Treppenanlagen, Betonfenster
Fassadenverkleidungen
Bodenbeläge
Vorfabrizierte Sichtbetonelemente
Ausführung sämtlicher Kunststeinarbeiten

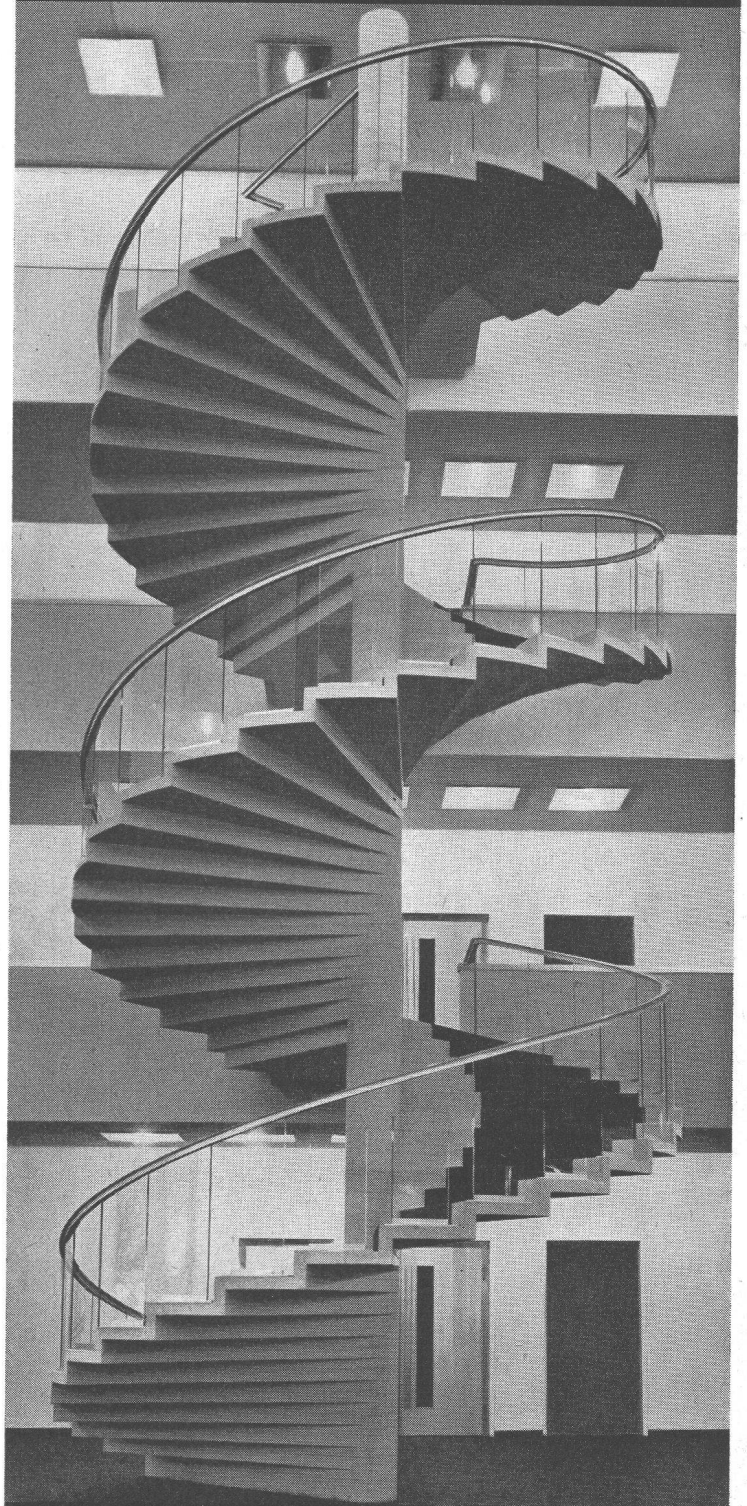

Freistehende Spindeltreppe, Verwaltungsgebäude AIAG, Zürich

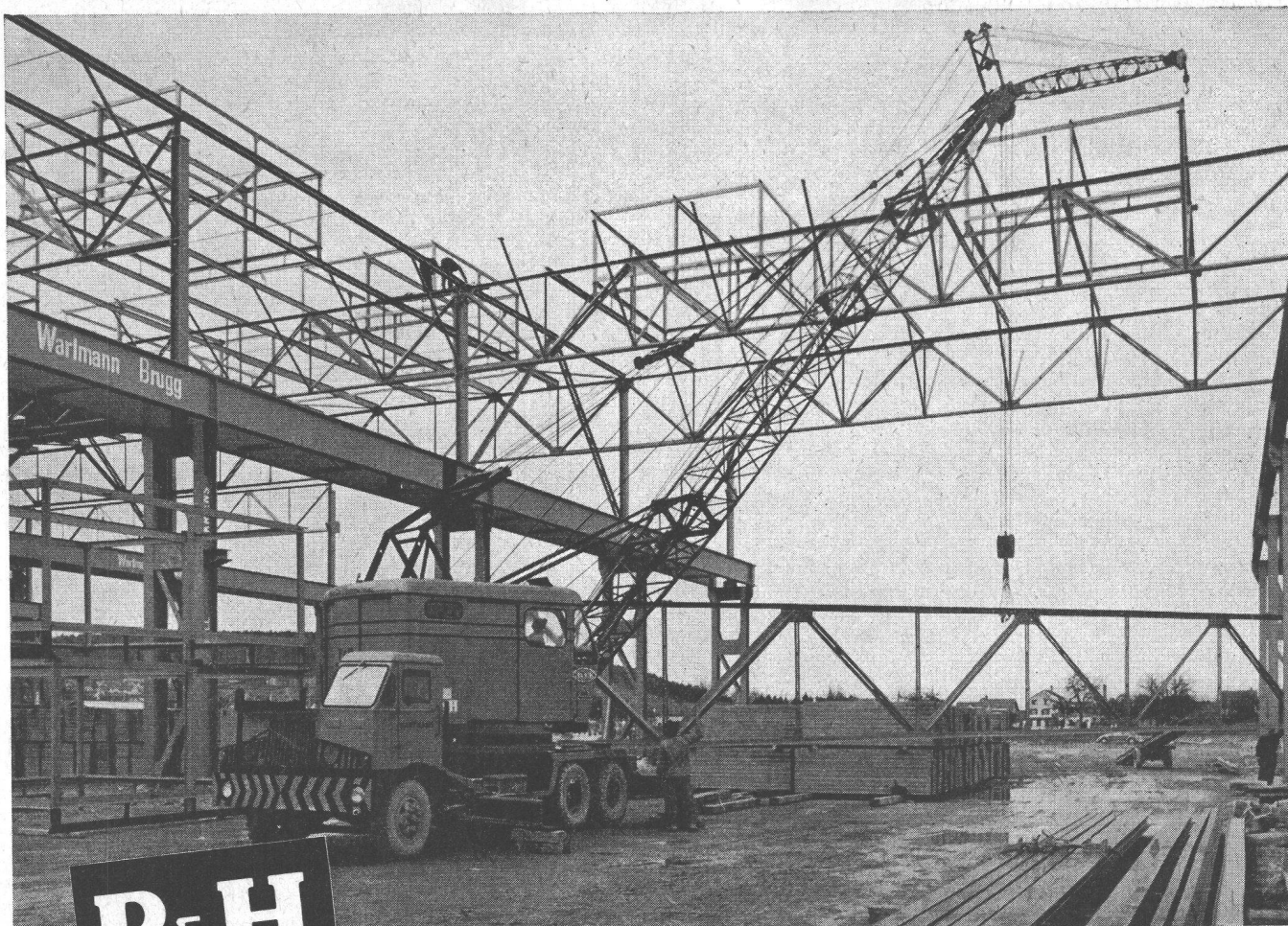

P&H

18,2 t Autokran 255 A-TC

Ihr gewinnbringender Helfer dank

P&H

Typ 255 A-TC
«Made in Europe»
 nach USA-Normen

- ★ Mittels unabhängiger Planetengetriebe kann die Last sicher und präzise gesenkt werden
- ★ 2-Ganggetriebe erlaubt Anpassung der Hub- und Senkgeschwindigkeit an das Lastgewicht
- ★ Laufrollenring für geschmeidiges und schnelles Schwenken
- ★ Hydraulische Niederdrucksteuerung gibt dem Kranführer das Gefühl für die Last
- ★ Dreifach gesichertes Auslegerhubwerk

Geschwindigkeit, Beweglichkeit und grosser Leistung. Das bedeutet für Sie **«Mehr Arbeit in kürzerer Zeit!»**

- ★ Maximale Rollenhöhe von 36 m inkl. Hilfsausleger,
- ★ Ausladung von 3 - 21 m,
- ★ 5 Strassen- und 5 Geländegänge

sprechen für die Leistungsfähigkeit und Manövrierbarkeit des P & H 255 A-TC.

Der P & H Autokran wird aus hochwertigem, legiertem Stahl als vollständige Schweisskonstruktion hergestellt. Qualitätsarbeit, rascher Ersatzteil- und Servicedienst bürgen für einwandfreien Betrieb und geringsten Unterhalt. Verlangen Sie bitte ausführliche Angaben; wir beraten Sie gerne.

Alleinvertretung für die Schweiz:

ULRICH AMMANN
Baumaschinen Langenthal

Telephon 063 / 2 27 02

Harnischfeger International Corporation GmbH

P&H

perfecta Umwälzpumpen für Zentralheizungen

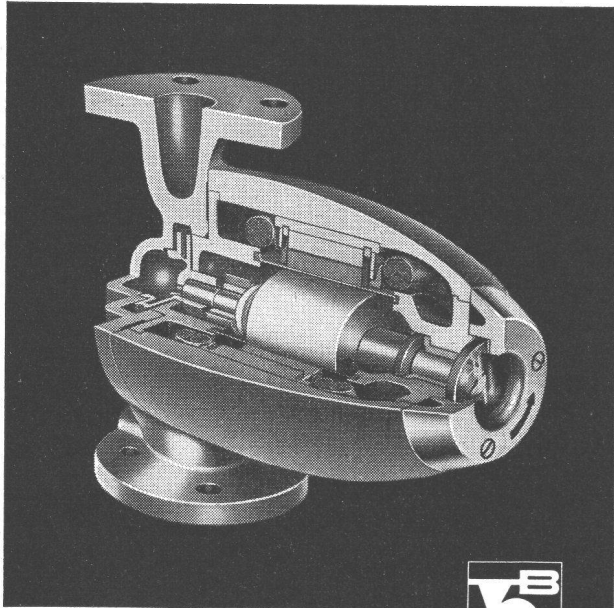

K. RÜTSCHI PUMPENBAU BRUGG

BRUGG SCHWEIZ TELEPHON (056) 4 13 31

Drei exklusive Vorteile, die Ihnen nur die PERFECTA bietet:

Die «gute» Form

das Kennzeichen der modernen PERFECTA-Pumpe

Robuste beidseitige Lagerung

des schweren Rotors bürgt für geräuschlosen Gang und lange Lebensdauer

Schauglas

für einfachste Lauf- und Drehrichtungskontrolle

JOSEF MEYER

Rheinfelden · Luzern

Stahlbau
Waggonbau
Kessel- und Apparatebau

Neue Verbindungs- und

Konstruktions-Elemente

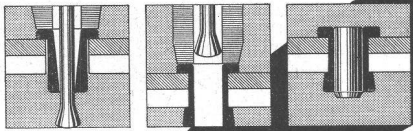

1

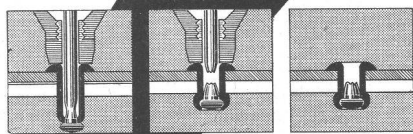

2

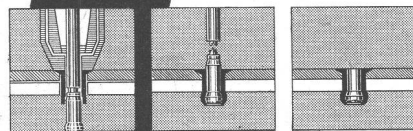

3

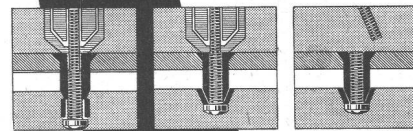

4

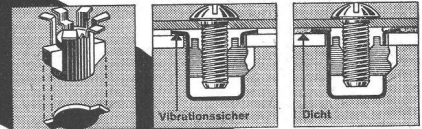

5

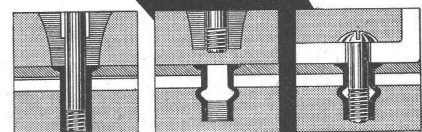

6

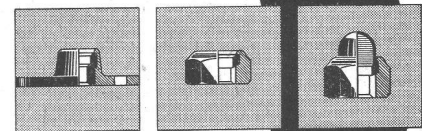

7

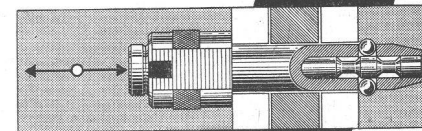

8

Als «specialist in fastening» sind wir in der Lage, viele Verbindungsprobleme mit bewährten Konstruktionselementen zu lösen. Für kostenlose Beratung halten wir uns gerne zur Verfügung.

1 Chobert-Blindniete, automatische Nietzuführung, grösste Arbeitsleistung, arbeitet auf Lochlaibung, mit einsetzbarem Füllstift erhöhte Scherfestigkeit.

2 Pop-Blindniete Ihre vorzügliche Klemmwirkung ist besonders im Apparatebau u. Spenglergewerbe geschätzt.

3 Avdel-Blindniete für den Flugzeugbau.

4 Jo-Bolt-Blindniete für höchste Ansprüche hinsichtlich Klemmwirkung u. Scherung, Festigkeit min. 110 kg/mm².

5 Champion-Blindmutter Erlaubt Schraubenverbindungen auf Hohlkörper, kein Gewinde-schneiden.

6 Rivnut-Blind-Nietmutter Kombinierte Blindniete und Blind-Nietmutter. Einfache Verarbeitung, hohe Leistung.

7 Poly-Stop-Sicherungsmuttern Auch nach vielfacher Verwendung selbst sichernd.

8 Pip-Pin-Bolzen für schnellste Montage und Demontage.

DR. ING. M. KOENIG ZÜRICH

Für Verbindungs-Elemente



Unsere Verbindungselemente sind wertvolle Hilfsmittel für Konstrukteur und Werkstätte; sie sparen Zeit und Geld.

«CANTEX»-Isolierplatte

aus gepresstem Schilf, ohne jedes chem. Bindemittel

ein vorzügliches Isoliermaterial

Grossformat

Stärke: 2 2½ 3½ 5 cm

Gewicht: 4,5 6,0 7,5 9,5 kg pro m²

Grosse Dammfähigkeit, rissfrei,
bruchsicher, elastisch, schnelle
Arbeitsweise

Isolierung von:
Betondecken
Mauerwerken
Unterlagsböden
freihängenden Decken

Alleinfabrikanten:

VEREINIGTE SCHILFWEBEREIEN ZÜRICH

Teleph. (051) 28 43 63

Bezug durch den Bauhandel

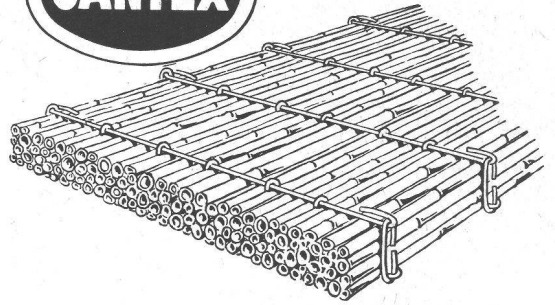

BODAN-Standard 0

der einfachste
Lichtpaus-Apparat

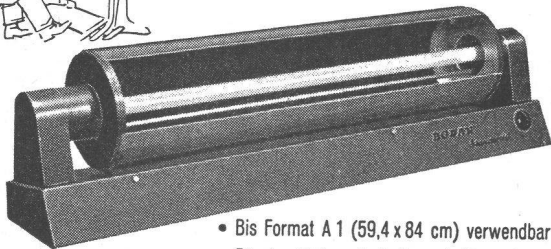

- Bis Format A 1 (59,4 x 84 cm) verwendbar
- Für den kleinen Bedarf geschaffen
- Erstaunlich niedriger Preis
- Verlangen Sie **Gratis-Probstellung** oder
Prospekt über grössere Durchlauf-Lichtpaus
Maschinen

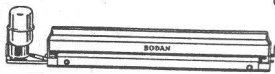

BODAN-Hand-Entwicklermaschine

Für Pläne von 65, 110 und 120 cm
Breite; mit oder ohne Motor-
Antrieb. Das praktische Zusatz-
gerät zum BODAN-Standard 0.

Karl Müller AG.
Roggwil/TG

Fabrik für Lichtpausmaschinen u. Fotokopierapparate • Tel. 071/48377

Aus unserem Bauprogramm

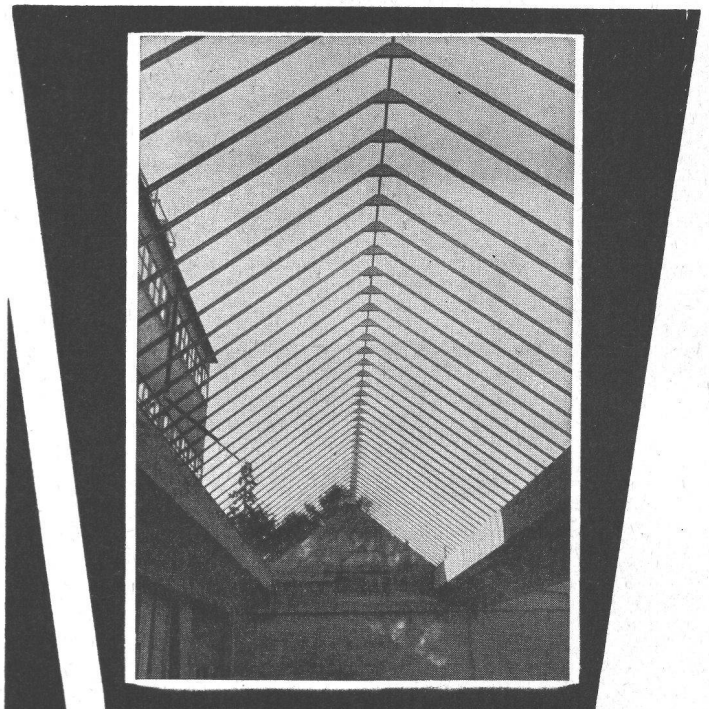

PREISWERK & ESSER

Stahlhochbau	Schlosserei	Basel
Brückenbau	Metallbau	Schönastr. 10
Behälter Silos	Ingenieurbureau	Tel. (061) 32 48 88

St. Margrether-Sandstein



Jegliche Steinhauer-Arbeiten
Tür- u. Fenstereinfassungen, Cheminées etc.

Verlangen Sie unverbindlich Offerte oder Vertreter-
besuch.

STEINBRUCH- UND STEINMETZGESCHÄFT
E. GAUTSCHI, St. Margrethen Tel. (071) 7 34 86

RICOFIX

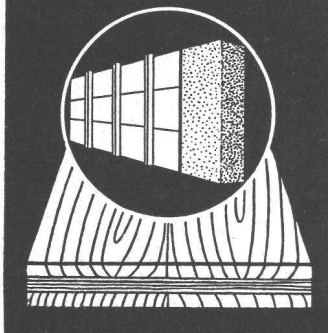

Die Betonschalttafel, die sich nicht verzieht

Oberflächen mit eingepresstem und gehärtetem Ueberzug - Lange Haltbar-
keit - Grosse Tragfähigkeit - Für Sichtbeton und für Normalbeton verwendbar

Muster und Preisliste durch die Herstellerfirma:

R. RIGLING & CO.



Tel. (051) 46 82 25

Holzkonstruktionen

ZCH.-OERLIKON

Leutschenbachstrasse 44

6190 J Grösse: 71/76 mm

6195 J Grösse: 71/76 mm

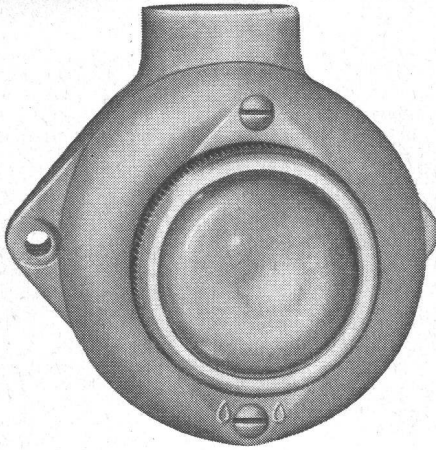
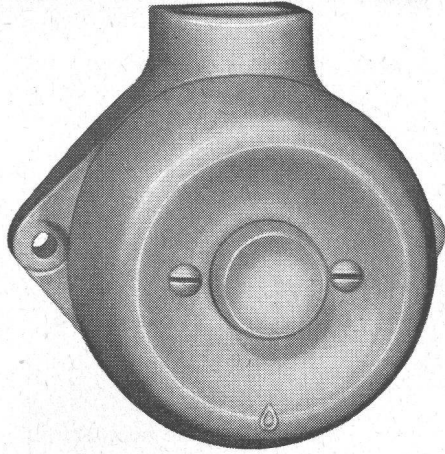

Adolf Feller

Druckkontakt, Signallampe,
Drehschalter und
Steckdose aus Isolier-
presstoff, kleine Modelle, für
feuchte und nasse Räume

Adolf Feller AG Horgen

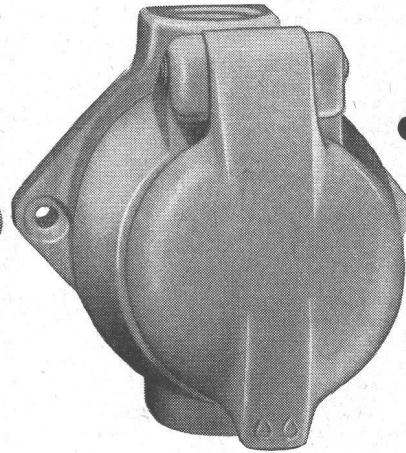
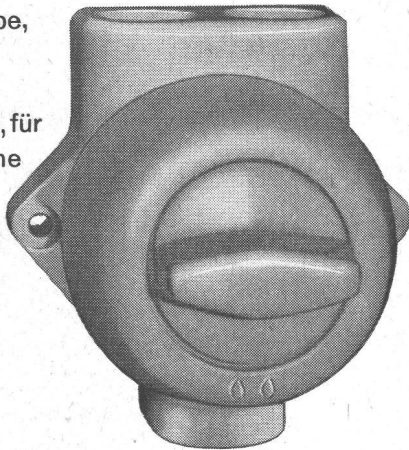

6203 J Grösse: 78/76 mm

6100 Jd Grösse: 78/76 mm

Gebr. Tuchs Schmid AG
Frauenfeld



Leichtmetallfenster

5

Aufzüge- und
Elektromotorenfabrik
Schindler & Cie. AG
Ebikon / Luzern

In
hohen
Häusern
fahren
schnelle
Schindler
Lifts



BAHCO-SILENT NEU!

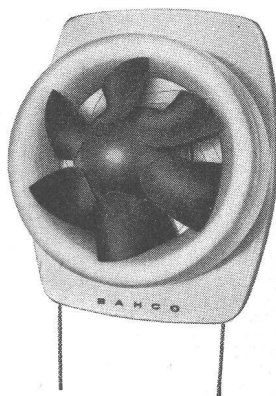

Preis Fr. 186.—

Praktisch geräuschloser
Lauf.
Vollkommen neue, aero-
dynamische Konstruktion.
Mit Irisverschluss und ein-
gebautem Schalter ver-
sehen. Ohne Durchzug
bewirkt BAHCO-SILENT
eine

10-20fach schnellere Entlüftung der Küche

Verlangen Sie Prospekte und nähere Angaben dieses
preisgünstigen Absaugventilators durch die General-
vertretung

WALTER WIDMANN AG

Zürich 1

Löwenstrasse 20

Tel. (051) 27 39 96

Nivelliere
Theodolite
Messgeräte
Bandmasse
Wasserwaagen



Fordern Sie
bitte Angebot
von

GRAB & WILDI AG
URDORF und ZÜRICH

ROLLMAPLAST

- das moderne, biegsame Leitungsrohr aus Polyäthylen

Seit einem Jahrzehnt bewähren sich
Polyäthylen-Rohre in

Trinkwasserversorgungen
Bewässerungsanlagen
Landwirtschaft
Nahrungsmittelindustrie
Chemische Industrie
Baugewerbe

- korrosionsbeständig
- leicht
- flexibel
- schlagfest
- frostbeständig
- strömungsgünstig

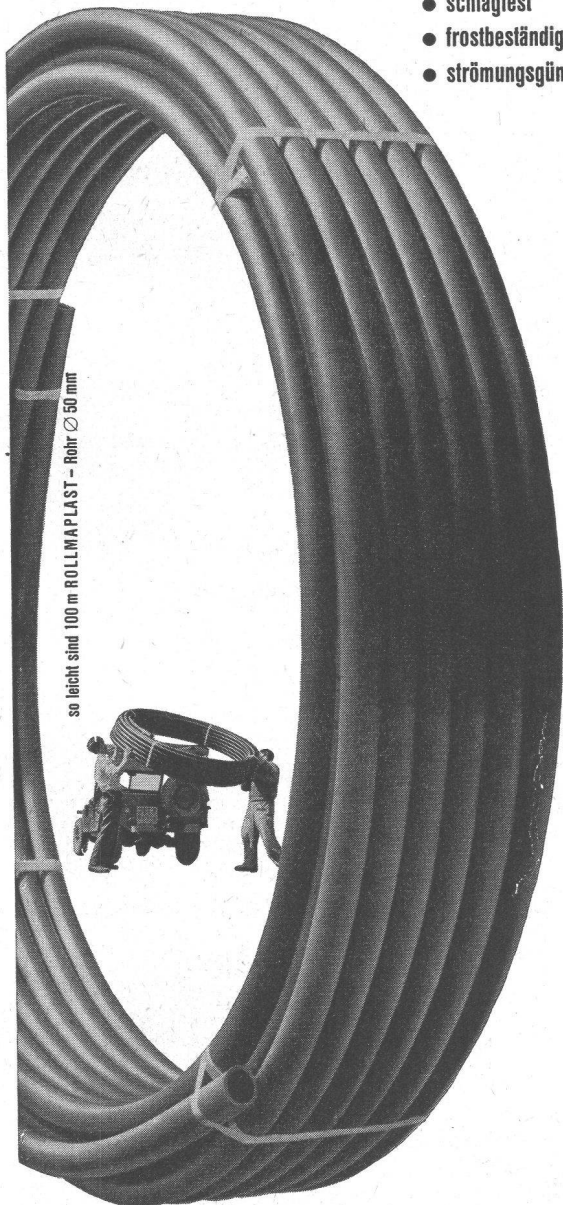

252

ROLLMAPLAST AG., Choindez

Generalvertretung:

Von Roll, Choindez Tel. 066 / 35177

Verkauf:

Eisenhandel und Installationsgewerbe

ROLL WE AS

BOHRHAMMERÖL

Adolf Schmids Erben A.G.
Bern

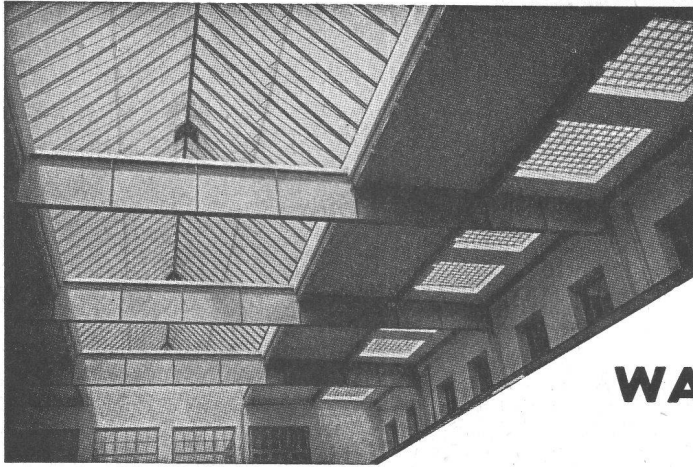

Kifflose

Glasdächer

Glasbeton-Oberlichter, begeh- und befahrbar

Glasbaustein-Wände

WALTHER & MÜLLER * BERN

Telephon (031) 2 49 12

**LICHT
IST UNSERE
STARKE**

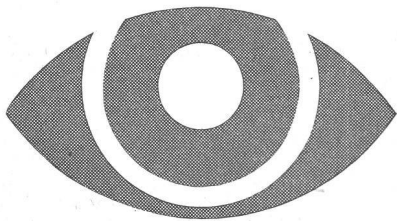

ALUMAG

Aluminium – Licht AG
Industrie für
technische Beleuchtung
Uraniastr. 16, Zürich
Telephon (051) 23 77 33



Normen
vereinfachen und
verbilligen das Bauen

Göhner Normen

Gewähr für
pünktliche Lieferung

Ernst Göhner AG, Zürich
Hegibachstrasse 47
Telefon 051 / 24 17 80
Vertretungen in
Bern, Basel, St.Gallen, Zug,
Biel, Genève, Lugano

Fenster 221 Norm-Typen,
Türen 326 Norm-Typen,
Luftschutzfenster + -Türen,
Garderoben- + Toilettschränke
Kombi-Einbauküchen,
Carda-Schwingflügelfenster.

Verlangen Sie unsere Masslisten
und Prospekte. Besuchen
Sie unsere Fabrikausstellung.

B 2

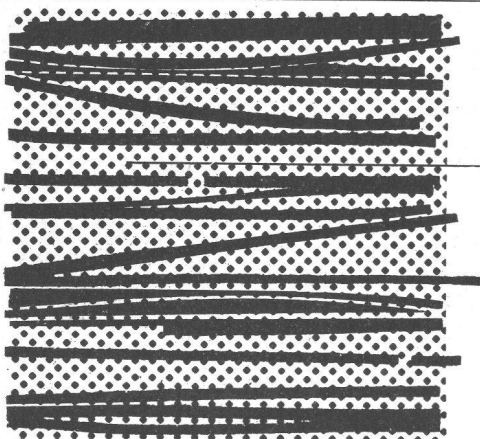

Asbestzement **Éternit**

Asbest + Zement

Ein Inserat der ETERNIT AG Niederurnen

Éternit-Asbestzement besteht aus Portlandzement und Asbestfasern. Portlandzement hat die Druckfestigkeit eines guten Steines. Asbestfasern besitzen eine Zugfestigkeit, welche die von Stahldraht erreicht. Diese Eigenschaften ermöglichen die Produktion von **Éternit**-Druckrohren bis zu 24 Atm. Prüfdruck. **Éternit**-Schiefer für Dächer und Fassaden wird mit zehnjähriger Garantie, auch gegen Hagelschlag geliefert.

Asbestzement **Éternit** – ein moderner Baustoff mit verblüffenden Eigenschaften!



Als Bindeglied zwischen Hersteller und Benützer schätzen wir den Saisonbedarf an Baumaschinen im voraus ab und helfen unseren Lieferanten mit geschlossenen Aufträgen und prompter Bezahlung. Der Lieferant kann so – viel besser als mit unregelmässigen Einzelaufträgen – seine Fabrikation zweckmässig planen. Die dadurch erreichten günstigeren Preise kommen wieder Ihnen zugut.

Robert Aebi AG Zürich

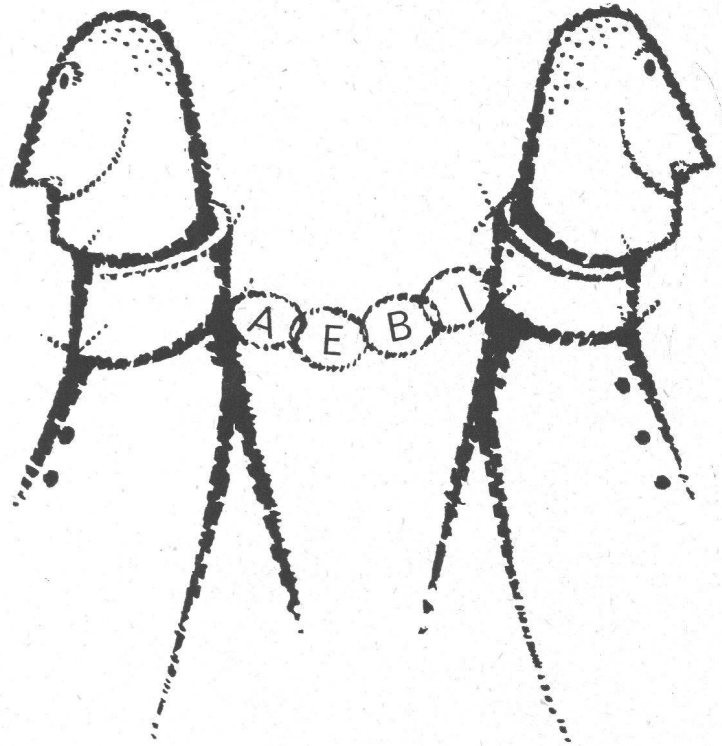

SchenkerStoren

Vitra-Flex

Die bewährte Store für Doppelverglasungsfenster

Beliebige Lamellenverstellung

Grosse Farbwahl

Zuverlässige Getriebebedienung

Storenfabrik

Emil Schenker AG., Schönenwerd

Telephon (064) 3 13 52

Filialen in: Basel, Bern, Genf, Lausanne, Lugano, Luzern, Solothurn, St. Gallen, Winterthur, Zürich

Leichtmetallfenster Geilinger & Co. Winterthur

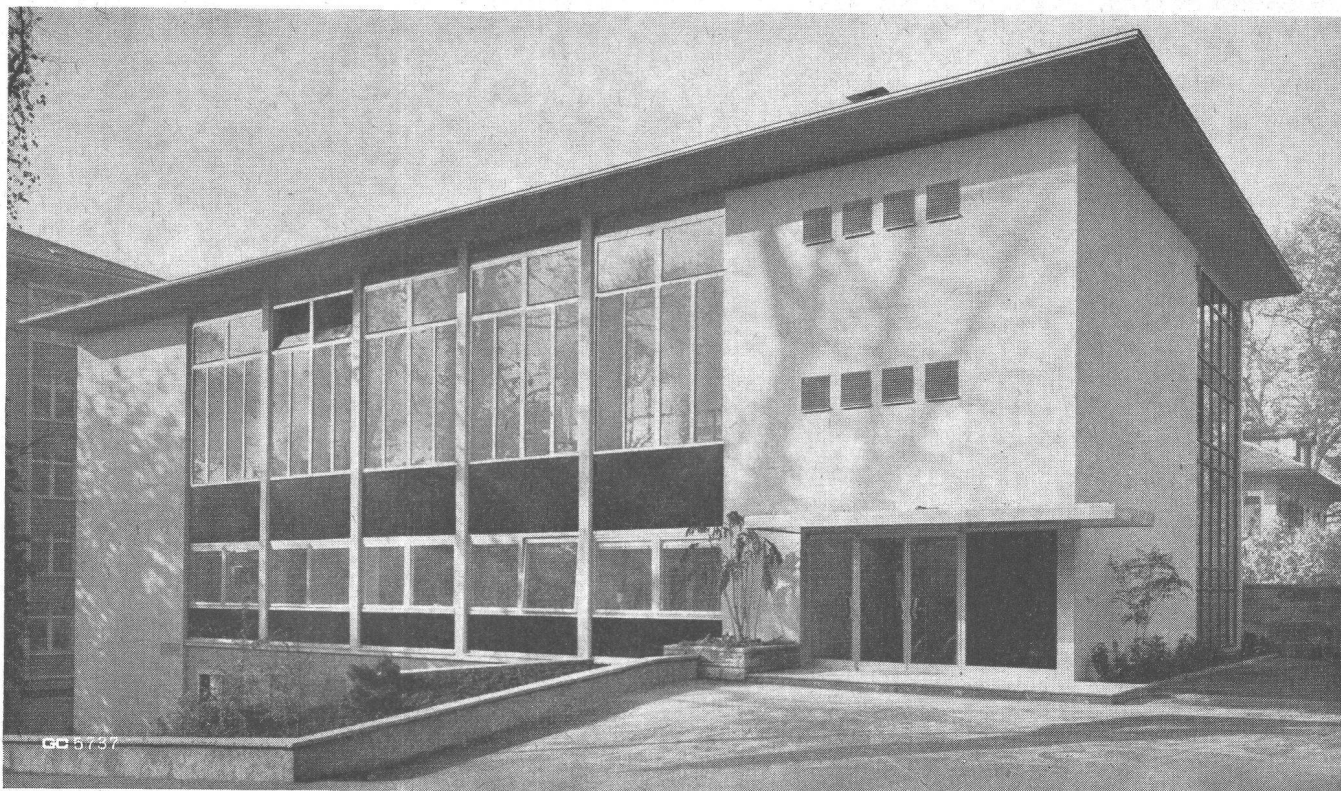

Passavant-Werke

Michelbacher Hütte

(b. Michelbach, Nassau)

Unsere Vertretung für die Schweiz: Ing. **Theo Noerdlinger**, Zürich 8, Feldeggstrasse 28, Telephon (051) 24 35 61