

**Zeitschrift:** Schweizerische Bauzeitung  
**Herausgeber:** Verlags-AG der akademischen technischen Vereine  
**Band:** 77 (1959)  
**Heft:** 41

## Werbung

### Nutzungsbedingungen

Die ETH-Bibliothek ist die Anbieterin der digitalisierten Zeitschriften. Sie besitzt keine Urheberrechte an den Zeitschriften und ist nicht verantwortlich für deren Inhalte. Die Rechte liegen in der Regel bei den Herausgebern beziehungsweise den externen Rechteinhabern. [Siehe Rechtliche Hinweise.](#)

### Conditions d'utilisation

L'ETH Library est le fournisseur des revues numérisées. Elle ne détient aucun droit d'auteur sur les revues et n'est pas responsable de leur contenu. En règle générale, les droits sont détenus par les éditeurs ou les détenteurs de droits externes. [Voir Informations légales.](#)

### Terms of use

The ETH Library is the provider of the digitised journals. It does not own any copyrights to the journals and is not responsible for their content. The rights usually lie with the publishers or the external rights holders. [See Legal notice.](#)

**Download PDF:** 02.04.2025

**ETH-Bibliothek Zürich, E-Periodica, <https://www.e-periodica.ch>**

# SCHULTHESS



## Waschautomaten Schulthess-Frontal

7 Modelle 

4	6	10	18	25	35	60 kg
---	---	----	----	----	----	-------

Jedes Modell mit patentierter Lochkartensteuerung, eingebautem Boiler, automatischer Waschmittelzufuhr durch Kippbecher und patentierter Spülvorrichtung. Diese Automaten waschen vor, kochen, brühen, spülen und schwingen. Geeignet für gewerbliche Wäschereien, Hotels, Restaurants, Heime, Anstalten sowie für Haushaltungen und Mehrfamilienhäuser. **50 bis 65 % Leistungssteigerung und Einsparungen an Waschmitteln, Löhnen und Energie im Vergleich mit konventionellen Maschinen.** Mit 8 Lochkarten leistet Ihr Schulthess-Automat die gleiche Arbeit wie 8 ganz verschiedene Spezial-Waschautomaten.

Die beste Referenz: Über 30 000 Schulthess-Automaten in Betrieb!

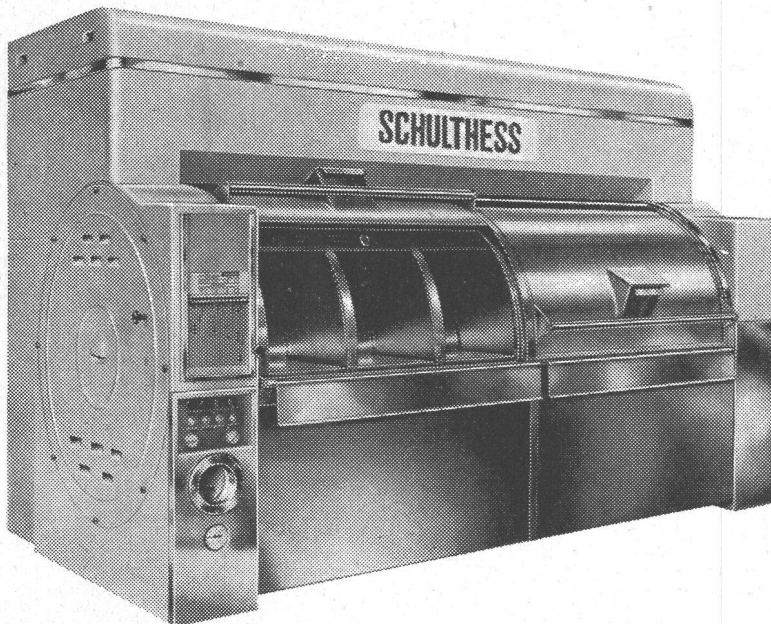

## Schnellwaschautomaten Schulthess-Pullman

4 Modelle	S/P 3	S/P 4	S/P 5	S/P 6
Ladegewicht	120	155	190	230 kg
Std.leistung	210	270	290	350 kg

Schnellwasch-Programmdauer 30 Min.

**Einfüllen und entladen in 6 bis 10 Minuten.** Automatische Programmsteuerung mit auswechselbaren Lochkarten. Eingebauter Wassertank, automatische Waschmittelzufuhr, patentierte Spülvorrichtung, eingebaute Anlage für Wärme- und Spülwasserwiederverwertung. **Energie- und Betriebskosten-Einsparungen gegenüber konventionellen Maschinen über 60 %.**

## MASCHINENFABRIK AD. SCHULTHESS & CO. AG. ZÜRICH

Grm. F / R30 D

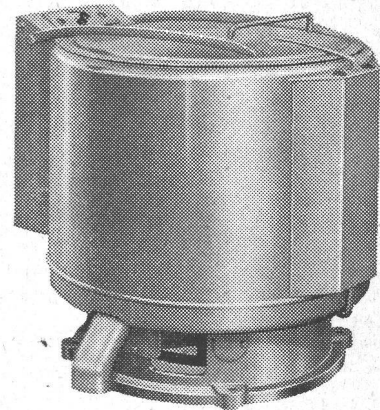

## Schulthess-Schnellläuferzentrifugen

3 Modelle	S/500	S/700	S/900
Ladegewicht	14	30	47 kg

Diese Zentrifugen arbeiten vollständig vibrationsfrei mit 1500 t/min und sind vollautomatisch gesteuert. Die Schleuderleistung ist derart hoch, dass höchstens während 6 Minuten geschwungen werden darf, weil sonst die Wäsche für das Mangeln zu trocken wird.

OLMA  
St. Gallen

Halle 2  
Stand 265

**Zürich** Stockerstrasse 57 Tel. 051/2744 50  
**Bern** Aarberggasse 29 Tel. 031/ 303 21  
**Chur** Bahnhofstrasse 9 Tel. 081/ 208 22  
**Lausanne** 16, av. du Simplon Tel. 021/2621 24  
**Neuchâtel** 9, rue des Epancheurs Tel. 038/ 587 66

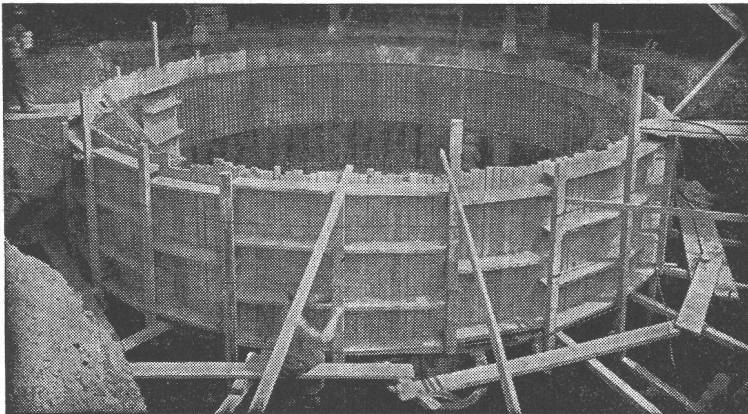

Betontank von 250 000 l im Bau

## TBA-Betontankanlagen

zur Lagerung von Heizöl, Dieselöl etc.

Die zuverlässigen, betriebs- und korrosionssicheren TBA-Stahlbetonbehälter können in jeder Form und Grösse erstellt werden. Kellereinbautanks.

## TANKBAU AG, ZÜRICH

Minervastrasse 126, Telephon (051) 34 46 42

## GEBR. MEIER AG.

TIEFBAUUNTERNEHMUNG  
BRUGG und OLTEN

Sondierbohrungen  
Grundwasserfassungen  
Wasserversorgungsanlagen



3-schichtig, querverleimt, 28 mm stark. Fabrikationsgrösse 100 x 500 cm oder auf kleinere Masse zugeschnitten. Ueber 50mal verwendbar.

**G. Kämpf, Rapperswil/AG**  
Holzbau  
Telephon (064) 3 42 12

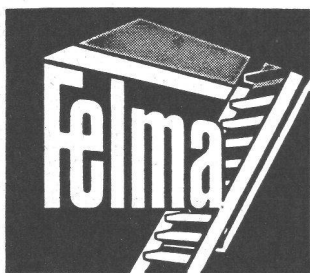

**Patent-Aufzugstreppe**  
Grösste Vorteile  
auf kleinstem Raum

Vertreter: R. Bischoff, Kaspar-Fenner-Strasse 8, Küsnacht ZH  
Telephon (051) 90 47 59

**FELDMANN & CO. ★ HOLZBAU**  
**LYSS**      Telephon (032) 8 41 84      **Kt. BERN**

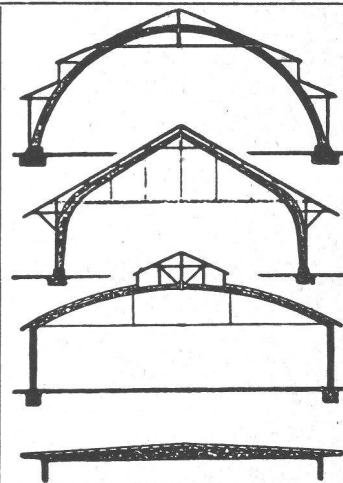

**B. ZÖLLIG**  
**SÖHNE**  
Holz-Konstruktionen  
**ARBON**

Spezialität  
**AUSFÜHRUNG in der**  
**HETZERBAUWEISE**

**FÜR LAGER-, TURN- UND**  
**FABRIKHALLEN**  
**LEHRGERÜSTE UND**  
**KIRCHEN**  
**RISSFESTE SÄULEN**

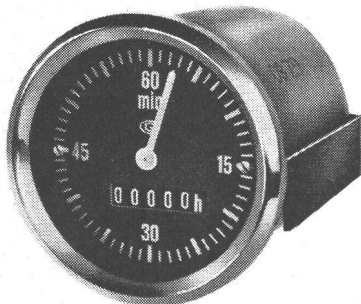

**E. O. BÄR**

Bern      Fischermättelstr. 18  
Zürich      Scheuchzerstr. 70  
Genève      Rue Ed. Rod 16

**Wirtschaftlichkeit mit**  
**Betriebsstundenzählern**

**Bier-**  
**Speise-**  
**Waren-**

**Aufzüge**

für Hand- oder elektr. Antrieb

**WILH. GRÜNINGER, BASEL**

Unt. Rheingasse 13

Telephon 061 / 24 27 48

Gegründet 1864

# PORA

ISOLIERBETON

für Ausfachung von Skelettbauten: fertige

## FASSADENPLATTEN

armiert, mit Mörtel- oder Kunststeinvorsatz.

Ausfachung, Isolation und Verputz werden in einem Arbeitsgang versetzt.



Ausfachung eines Beton-Skelettbau

## PORA AG

Mühlehorn  
058 / 4 34 36

Reichenburg  
055 / 7 72 22

*Kein Grossfeuer*  
bei rechtzeitiger  
Feuerbekämpfung

Handfeuerlöscher  
Hausfeuerlöschanlagen

**FEGA-WERK**  
ZÜRICH Albisriederstr. 190 Tel. (051) 52 00 77



Die transportable

**Mafell**

## Baustellenkreissäge

das Prunkstück jeder Baustelle

für Schnittiefen bis 15 cm, kräftiger 4-PS-Motor, praktische Längs-, Schräg- und Queransläge. — Verlangen Sie sogleich eine Offerte mit Sonderprospekt und Referenzangabe sowie eine unverbindl. Vorführung auf Ihrer Baustelle durch **Max Müller, Drusbergstr. 112, Zürich 53, Tel. (051) 24 42 50**

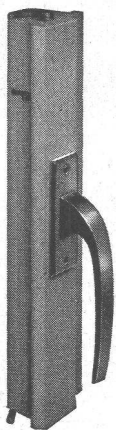

Fenster - Espagnolette - Verschlüsse

## GEKO

Eine Nasenlänge voraus

Weniger Montagezeit, moderne Griffform, bequeme Bedienung, nur vertikale Bewegung des Griffes ohne seitliches Schwenken, lange Lebensdauer, EMPA geprüft, tausendfach bewährt, begeisterte Fachurteile.

Und trotz allem noch billiger

Fabrikation und Verkauf:

**GEBR. Koch EISENWAREN**

Zürich 1/25 - St. Gallen - Weinfelden - Bülach

**SESAM** ENTLÜFTER · OBERLICHTER

zum Öffnen und Schliessen

## First-Entlüfter

mit der Oeffnung über der ganzen Konstruktion und daher maximaler Wirkung.

**Fr. Boner, Basel, Am Krayenrain 6**  
Telephon (061) 43 61 77

## St. Margrether-Sandstein



Jegliche Steinhauer-Arbeiten  
Tür- u. Fenstereinfassungen, Cheminées etc.

Verlangen Sie unverbindlich Offerte oder Vertreterbesuch.

STEINBRUCH- UND STEINMETZGESCHAFT  
**E. GAUTSCHI, St. Margrethen Tel. (071) 7 34 86**

**STS**

**Schweiz. Technische Stellenvermittlung  
Service Technique Suisse de placement  
Servizio Tecnico Svizzero di collocamento  
Swiss Technical Service of employment**

Zürich, Lutherstr. 14, Tel. 23 54 26. Telegr. STSINGENIEUR ZÜRICH  
Für Stellensuchende Einschreibgebühr 3 Fr. für 3 Monate. Bewerber  
wollen Anmeldebogen verlangen. — *Auskunft* über offene Stellen und  
Weiterleitung von Offerten erfolgt *nur gegenüber Eingeschriebenen*.

**INDUSTRIE - ABTEILUNG**

- 327 Dipl. Maschineningenieur als Assistent der techn. Direktion. Sprachen: Franz., Deutsch und Engl. oder Ital. Westschweiz.  
329 Masch.-Ingenieur oder dipl. Techniker als Stütze und späterer Nachfolger des Chefs des Termin- und Auftragsbüros. Sprachen: Franz., Deutsch und Engl. oder Ital. Eintritt nach Vereinbarung. Westschweiz.  
331 Dipl. Maschinentechner für Versuche und Forschung auf dem Gebiete der Fabrikations-Methoden. Sprachen: Franz., Deutsch und Engl. Westschweiz.  
333 Dipl. Maschineningenieur für das Studienbüro. Sprachen: Franz., Deutsch und Engl. Westschweiz.  
335 2 dipl. Techniker für Präzisionsmaschinenbau. Sprachen: Franz., Deutsch, Engl. oder Ital. Maschinenfabrik der Westschweiz.  
337 Heizungstechniker. Nähe Zürich.  
363 Dipl. Elektrotechniker, Fachrichtung Starkstromtechnik. Zürich.  
367 Ingénieur ou technicien spécialisé dans l'industrie de transformation des matières plastique. Portugal.

- 365 Dipl. Elektroingenieure und -techniker, Fachrichtung Schwachstrom-Hochfrequenztechnik für Konstruktions- und Labortätigkeit. Zürich.

**BAU - ABTEILUNG**

- 700 Architecte dipl., technicien ou dessinateur en bâtiment, pour bureau et chantier. Neuchâtel.  
848 Hochbautechniker oder -zeichner für Büro. Zürich.  
860 Dipl. Hochbautechniker-Bauführer für Büro und Bauleitung. Zürich.  
868 Hochbautechniker oder -zeichner für Büro- und Bauplatz. Inner-schweiz.  
952 Ingenieur oder Techniker für Eisenbetonhoch- und -tiefbau. Berner Oberland.  
954 Technicien ou dessinateur-architecte. Genève.  
956 Architekt, Hochbautechniker oder -zeichner für Büro. St. Gallen.  
958 Hochbauführer für die örtl. Bauleitung eines Schwimmbades. Anstellungsdauer ca. ¼ Jahre. Mittelschweiz.  
960 Je 1 Hochbautechniker und -zeichner für Büro. Zürich.  
962 Dipl. Bauingenieure und Tiefbautechniker; ferner gelernte Zeichner für grössere Bauvorhaben im Eisenbetonhoch- und -tiefbau. Bern.  
964 Eisenbetonzeichner. Kanton Tessin.  
966 Hochbautechniker oder -zeichner für Büro und Bau. Zürich.  
968 Tiefbauzeichner für Eisenbetonbau. Zentralschweiz.  
970 Hochbautechniker oder -zeichner. Basel.



Mit ARBEZOL geschütztes Holz —  
idealer, edler Baustoff



A. BENZ & CIE. HOLZKONSERVIERUNG ZÜRICH 2/38 RENGGERSTRASSE 56 TELEFON 051/45 34 34



Grösseres Architekturbüro sucht zu baldigem  
Eintritt

## Architekten Bautechniker Bauzeichner

für interessante städtebauliche Aufgaben, Wett-  
bewerbe, Forschung. Gute Bezahlung, selb-  
ständiges Arbeiten. — 5-Tage-Woche.

Offerten mit Schriftprobe, Lebenslauf, Salär-  
ansprüchen und Foto unter Chiffre X 78604 G  
an Publicitas, St. Gallen.



Die Vereinigung Schweizerischer Tiefbauunter-  
nehmer sucht für den Ausbau ihrer Berech-  
nungsstellen in Zürich und Lausanne je

## 1 Bauingenieur

als selbständigen Kalkulator und Berechnungs-  
leiter.

Gewünschte Ausbildung: Abgeschlossenes Hoch-  
schulstudium. Unternehmerpraxis. Erfahrung im  
Kalkulationswesen. Kenntnis von zwei, wenn  
möglich drei Landessprachen.

Es handelt sich um ausbaufähige Dauerbeschäf-  
tigungen. Angemessene Entlohnung nach Ver-  
einbarung. Pensionskasse.

Handschriftliche Offerten mit kurzem Lebens-  
lauf sind zu richten an den Präsidenten der

**Vereinigung Schweiz. Tiefbauunternehmer**  
Weinbergstrasse 49, Zürich 6/35

**AEZ**

# Asphalt-Emulsion AG Zürich

Telephon 2588 66

Löwenstrasse 40

erstellt zuverlässig

**TERRASSEN • FLACHDÄCHER • GRUNDWASSER-ISOLIERUNGEN**

## Stellenausschreibung

Beim Hochbauamt des Kantons Zürich sind die Wahlstellen zweier

### Hochbauzeichner und eines Hochbautechnikers

möglichst bald neu zu besetzen.

#### Anforderungen:

**Zeichner:** Abgeschlossene Lehre als Hochbauzeichner, einige Praxis.

**Techniker:** Abgeschloss. Technikumbildung, praktische Erfahrung im Berufe einschliesslich Bauführung, Gewandtheit im schriftlichen Ausdruck und im Verkehr mit Behörden, Privatarchitekten und Unternehmern.

Handgeschriebene Anmeldungen sind mit Angabe der vollständigen Personalien, des Lebenslaufes mit Bildungsgang und bisheriger Tätigkeit, der Gehaltsansprüche sowie Referenzen unter Beifügung von Zeugnisabschriften und eines Lichtbildes bis spätestens 10. Oktober 1959 der unterzeichneten Amtsstelle, Postfach Zürich 23, einzureichen. Am Kopf der Bewerbung ist zu vermerken, für welche der beiden Personalgruppen die Anmeldung gilt.

Persönliche Vorstellung nur auf besondere Einladung hin.

Zürich, den 24. September 1959.

**Direktion der öffentlichen Bauten**

Wir suchen nach Zürich, Chur und St. Gallen tüchtige

## Eisenbetonzeichner

für interessante Bauvorhaben. 5-Tage-Woche; bei Eignung Dauerstelle mit Pensionskasse. Schriftliche Offerten an **J. Schleutermann**, dipl. Ing. ETH/S.I.A., Zürich 7/32, Streulistrasse 28.

Gesucht erfahrener

## Dipl. Ingenieur oder Techniker

für örtliche Bauleitung und statische Berechnungen für den **Worbentalviadukt** der zukünftigen Autobahn bei Bern.

Ausführliche Angaben über Eintrittstermin, Gehaltsansprüche etc. an:

Ingenieurbüro **P. Kipfer**, Monbijoustr. 97, Bern.

## Stellenausschreibung

Die Direktion des Gaswerks und der Wasserversorgung der Stadt Bern schreibt hiermit die infolge bevorstehender Pensionierung des bisherigen Inhabers frei werdende Stelle eines

### Chefs der Gasfabrik

zur Wiederbesetzung aus.

**Erfordernisse:** Abgeschlossene Hochschulbildung (Maschineningenieur), mehrjährige praktische Tätigkeit im Betrieb eines grösseren Gaswerks oder einer industriellen Unternehmung, charakterlich einwandfreie Persönlichkeit, Befähigung zur Leitung des Gaswerks und des ihm unterstellten Personals.

**Besoldung:** Gemäss Klasse 3 der städtischen Personal- und Besoldungsordnung Fr. 14 350.— bis 17 950.—, zuzüglich 10 % Teuerungs- sowie allfällige Familien- und Kinderzulagen.

Für den Fall einer Beförderungswahl wird gleichzeitig die Stelle eines

### Betriebstechnikers

zur Wiederbesetzung ausgeschrieben.

**Erfordernisse:** Abgeschlossene Technikumbildung als Maschinen-, evtl. Elektrotechniker. Befähigung zur Ueberwachung der Gasproduktionsanlagen und Leitung einer umfangreichen Reparaturwerkstätte. Geschick in der Personalführung.

**Besoldung:** Gemäss Klasse 4 der städtischen Personal- und Besoldungsordnung Fr. 13 025.— bis 17 325.—, zuzüglich 10 % Teuerungs- sowie allfällige Familien- und Kinderzulagen.

#### Allgemeine Bedingungen:

Aufnahmefähigkeit zum Beitritt in die städtischen Versicherungskassen. Verpflichtung zur Leistung von Pikettdienst, der nach besonderer Verordnung entschädigt wird. Wohnsitznahme in der Gemeinde Bern.

Eintritt nach Uebereinkunft.

Anmeldungen mit Angaben von Ausweisen über den Bildungsgang und die bisherige Tätigkeit nebst Beilage von Zeugnissen und Angabe von Referenzen sind an die unterzeichnete Direktion einzureichen.

**Direktion Gaswerk und Wasserversorgung  
der Stadt Bern**

## Inserate in der Schweiz. Bauzeitung haben Erfolg

Gesucht per sofort oder später auf mittleres Ingenieurbureau in Basel

### 1 Bauingenieur und 1 Eisenbetontechniker

für interessante und abwechslungsreiche Arbeiten des Eisenbeton-Hochbaus (Statik, Projektierung, Bauführung). Gute Salarierung, 5-Tage-Woche (44 Std.), angenehmes Arbeitsklima.

Offerten erbeten unter Chiffre OFA 7399 A an Orell Füssli-Annancen AG., Basel.

### Stellenausschreibung

Beim kantonalen Baudepartement sind insbesondere mit Rücksicht auf die neuen Strassenaufgaben folgende Stellen baldmöglichst zu besetzen:

## 2 dipl. Bau-Ingenieure

**Aufgaben:** Leitung der Projektierung und Ueberwachung der Bauausführung von Brückenneubauten für die Autobahnen, sowie Umbau und Unterhalt der bestehenden Brücken.

**Anforderungen:** Abgeschlossene Hochschulbildung, Statiker mit Erfahrung im neuzeitlichen Brückenbau und allgemeinem Tiefbau.

## 3 dipl. Tiefbau-Techniker

**Aufgaben:** Planung, Projektierung und Ausführung von Nationalstrassen, sowie Korrekturen des bestehenden Staatsstrassennetzes.

**Anforderungen:** Technikerdiplom. Wenn möglich Erfahrung in der Projektierung und Ausführung von Strassenbauten.

## 1 dipl. Tiefbau-Techniker

**Aufgaben:** Projektierung und Ausführung von Wasserbauten und Wildbachverbauungen.

**Anforderungen:** Technikerdiplom. Erfahrung im Wasserbau und allgemeinem Tiefbau.

## 2 Tiefbau-Zeichner

**Aufgaben:** Projektarbeiten von Strassenbauten, Kanalisations- und Kläranlagen.

**Anforderungen:** Abgeschlossene Lehre als Tiefbau-Zeichner. Kenntnisse in Maschinenschreiben und Stenographie erwünscht, aber nicht Bedingung.

## 1 kaufmännischer Angestellter als Gehilfe des Rechnungsführers

**Anforderungen:** Initiativer und intelligenter Angestellter mit buchhalterischen Kenntnissen und praktischer Erfahrung. Rasche Auffassungsgabe, befähigt zu weitgehend selbständigem Arbeiten und Verkehr mit verschiedenen Amtsstellen. Gewandt im Rechnen und Maschinenschreiben.

**Besoldung:** Gemäss Dienst- und Besoldungsverordnung des Staatspersonals, zuzüglich Teuerungszulage, sowie Familien- und Kinderzulagen; eventuell nach Vereinbarung.

Die Anmeldungen sind bis spätestens Ende Oktober handschriftlich an die ausschreibende Behörde einzureichen und sollen folgende Angaben enthalten: Geburtsdatum, Bürgerort, Wohnadresse, militärische Einteilung, Beschreibung der beruflichen Ausbildung und der bisherigen Tätigkeit, Gehaltsanspruch und den frühesten Eintrittstermin. Ferner sind Zeugniskopien und Photo einzusenden.

St. Gallen, den 26. September 1959.

Baudepartement des Kantons St. Gallen

## Diplom- oder Bau-Ingenieur

wird eine Vertrauensstelle als Verkaufsleiter geboten.

Gefordert werden insbesondere einwandfreie statische Kenntnisse, ausreichende kaufmännische Erfahrung, verhandlungssicheres, gewandtes Auftreten. Beherrschung der deutschen und französischen Sprache (italienische Sprachkenntnisse erwünscht). PKW-Führerschein.

Alter zwischen 30 und 40 Jahren.

Geboten werden: Bei Bewährung interessante und günstige Dauerstellung; selbständige Tätigkeit.

Offerten mit curriculum vitae und Gehaltsansprüchen unter Chiffre SA 16959 A an Schweizer-Annoncen AG. «ASSA», Aarau.

Wir suchen einen tüchtigen, selbständigen

## BAUFÜHRER

für grosse und interessante Bauaufgaben.

Stellenantritt 1. Dezember oder nach Vereinbarung.

Bewerber mit abgeschlossener Fachausbildung und einigen Jahren Praxis werden gebeten, ihr handschriftliches Angebot mit Lebenslauf, Zeugniskopien, Foto, Gehaltsanspruch und Referenzen einzureichen an

Danzeisen & Voser, Architekten BSA / S. I. A., St. Gallen, Vadianstrasse 30

Gesucht tüchtiger, zuverlässiger

## Tiefbauzeichner

für interessante Aufgaben auf dem Gebiet des Strassenbaues, der Wasserversorgung und der Abwasserreinigung.

Handschriftliche Offerten mit Photo, Zeugnisabschriften und Angaben über Gehaltsansprüche sind zu richten an Hans Blattner, dipl. Ing. ETH/S.I.A., Sissach, Bld.

Gesucht auf Ingenieurbüro

## 1 Eisenbetonzeichner 1 Tiefbauzeichner

Bewerbern mit abgeschlossener Lehre, sauberen Planbearbeitern und Beschriftern, bieten wir eine vielseitige und gut bezahlte Dauerstelle. Offerten unter Chiffre ZJ 9369 an Mosse-Annoncen AG., Zürich 23.

# Maschinen-Ingenieur ETH

## für chemisch-technischen Beratungsdienst

Im Zusammenhang mit dem Ausbau unseres technischen Beratungsdienstes haben wir einen wichtigen, vielseitigen

## Vertrauensposten

zu besetzen, der den Inhaber mit allen Zweigen der Industrie, dem Bauwesen und dem gesamten Transportwesen in Kontakt bringt.

Es handelt sich um die fachtechnische Beratung der Kundschaft in der Wahl und Anwendung unserer Produkte, um die Behandlung fachtechnischer Probleme in Zusammenarbeit mit unserem modernen Laboratorium, und um die Pflege des Kontaktes mit den technischen Dienststellen der Kundschaft.

Das Arbeitsgebiet ist vielseitig und entwicklungs-fähig und bietet einem initiativen, arbeits-freudigen Ingenieur eine interessante Lebens-aufgabe in einem wohlfundierten, führenden Fabrikationsunternehmen der chemisch-tech-nischen Branche.

Eintritt nach Uebereinkunft. Ausführliche An-gebote unter Chiffre M 90746 an **Publicitas Zürich.**



Wir suchen für die Erweiterungsbauten der stadtzürcherischen Kläranlage Werdhölzli

## 1 Dipl. Bauingenieur oder -techniker

als selbständigen örtlichen Bauleiter.

Herren mit den Fähigkeiten zur Leitung grösserer Tiefbauarbeiten wollen ihre aus-führliche Offerte richten an:

**L. von Roll AG., Uraniastr. 31/33, Zürich 1**

## Baumeister-Prüfungen 1960

In Ausführung des Bundesgesetzes vom 26. Juni 1930 über die berufliche Ausbildung sowie des vom Eidg. Volkswirtschaftsdepartement genehmigten Prüfungsreglements werden die Baumeisterprüfungen 1960 im Laufe der Monate Januar und Februar stattfinden.

Die Anmeldungen mit den im Prüfungsreglement vorgeschriebenen Unterlagen und Zeugnissen, versehen mit der Aufschrift «Baumeisterprüfungen», sind bis spätestens **31. Oktober 1959** an das Zentralsekretariat des Schweiz. Baumeisterverbandes, Postfach Zürich 35, zu richten. Gleichzeitig ist die Prüfungsgebühr von **Fr. 200.—** auf das Postcheckkonto VIII 464 des genannten Verbandes einzuzahlen.

Das erwähnte Sekretariat steht zu weiteren Auskünften zur Verfügung. Das Prüfungsreglement liegt bei ihm zur Einsicht auf oder kann gegen Einzahlung von Fr. 1.50 auf das Postcheckkonto VIII 464 bezogen werden. Anmeldeformulare daselbst.

**Anmeldungen ohne genaue Angaben über beruflichen Werdegang und Praxis des Kandidaten samt den entsprechenden Ausweisen und Belegen werden zurückgewiesen.**

Gesucht auf Architekturbüro in Davos

## Hochbautechniker Hochbauzeichner

zur Bearbeitung von Projekt- und Ausführungs-plänen für interessante Bauaufgaben. Offerten mit Angaben über Bildungsgang, bisherige Tätigkeit und Lohnansprüche sind zu richten unter Chiffre OFA 4082 D an Orell-Füssli-Annoncen AG Davos



Die erfahrenen Praktiker für **INFRAROT-HEIZUNG** und **TROCKNUNG**

**D. KIRCHHOFF**  
FABR. ELEKTR. APPARATE  
**ZÜRICH**  
Steinhaldenstrasse 36  
Telephon (051) 23 27 28

## Infrarot-Strahler

zur Raumheizung und Trocknung



**CALMO**

Herstellung von Infrarot-Heiz- und Trocknungsgeräten für Industrie und Gewerbe etc.  
Beheizungen für Wohnräume, Büros, Werkhallen, Gaststätten, Kirchen, Turnhallen usw.

# BOX STAHL

naturharter, schweisbarer Betonstahl

MONTEFORNO, Stahl- u. Walzwerke AG, BODIO  
Bureau Zürich: Genferstrasse 23, Tel. 051/252628



## Einwohnergemeinde Dulliken

### Projektwettbewerb für ein Primarschulhaus im „Kleinfeld“

Die Einwohnergemeinde Dulliken eröffnet zur Erlangung von Plänen für ein Primarschulhaus nach den Wettbewerbsgrundsätzen des S. I. A. vom 1. Januar 1959 einen Projektwettbewerb.

Teilnahmeberechtigt sind alle seit dem 1. August 1959 in den Bezirken Olten und Gösigen niedergelassenen, sowie die in diesen Bezirken heimatberechtigten Architekten.

Dem Preisgericht gehören an:

1. Prof. Waltenspühl Paul, Arch. und Ing. ETH, Rue de Lausanne 39, Genf.
2. Reinhard Hans, Architekt S. I. A. / BSA, Brunnadernstr. 91, Bern.
3. Vadi Tibère, Architekt BSA, Holbeinstrasse 92, Basel.
4. Schürch Fritz, Gemeindeammann, Dulliken.
5. Völlmin Hans, Präsident der Schulkommission, Dulliken.

Für die Erteilung von 4 bis 5 Preisen stehen dem Preisgericht Fr. 12 000.— zur Verfügung.

Die Architekten erhalten gegen Einzahlung von Fr. 20.— an die Gemeinde-Verwaltung Dulliken (Vb 1069) 2 Situationspläne 1:500 sowie das Programm.  
Gemeinderat Dulliken

## Kanton Graubünden

Gesucht zur nebenamtlichen Führung der Bündner Vertretung einer Spezialunternehmung der Baubranche

## Baufachmann

Bündner, bei Verwaltungen und Industrie gut eingeführt. Gelegentliche Kunden- und Baubesuche.

Bewerber melden sich unter Chiffre ZG 9465 an Mosse-Annoncen AG., Zürich 23.

Gediegene und exakte

## Architektur- und Reliefmodelle

in jeder gewünschten Ausführung in Holz liefert kurzfristig und preiswert **Krebsler-Modellbau, Effretikon ZH**, Telephon (052) 3 20 16.

Stahl-Hochbau  
Ingenieurbüro



Ernst Scheer AG Herisau

Tel. 071/519 92

## Gemeinde Meilen

Zufolge Wahl des bisherigen Amtsinhabers als Kreisingenieur ist die Stelle des

## Gemeindeingenieurs

als Chef des Bau- und Vermessungsamtes sobald als möglich wieder zu besetzen.

**Anforderungen:** Kultur- oder Bauingenieur, womöglich mit Grundbuchgeometerpatent, evtl. Grundbuchgeometer mit Erfahrung in Gemeindebaufragen.

**Aufgaben:** Selbständige Bearbeitung aller Bau- und Planungsfragen der Gemeinde zuhanden der Behörde. Nachführung der Grundbuchvermessung.

**Besoldung:** Nach Vereinbarung. Beitritt zur Pensionskasse obligatorisch.

Handschriftliche Anmeldungen mit Angaben über Bildungsgang, bisherige Tätigkeit und Gehaltsansprüche sind unter Beilage von Foto und Zeugnisabschriften dem Gemeinderat Meilen einzureichen.

Meilen, den 29. September 1959.

Der Gemeinderat.

## Stadtverwaltung Winterthur

### Stellenausschreibung

Beim Bauamt der Stadt Winterthur sind folgende Stellen neu zu besetzen:

## 1 Hochbauzeichner

für das Hochbaubüro

## 1 Hochbauzeichner - Hilfsbauführer

für das Hochbauinspektorat

**Anforderungen:** Abgeschlossene Lehre als Bauzeichner mit mehrjähriger Praxis; für die Stelle beim Hochbauinspektorat spezielle Eignung als Hilfsbauführer für Gebäudeunterhalt.

**Dienstantritt:** baldmöglichst.

Handschriftliche Anmeldungen mit Angaben über Personalien, Ausbildung, bisherige Tätigkeit und Gehaltsansprüche sind unter Beilage von Zeugnisabschriften und Lichtbild bis **20. Oktober 1959** an das Bauamt der Stadt Winterthur, Neumarkt 1, zu richten. Persönl. Vorstellung nur auf Einladung hin.

Winterthur, 30. September 1959.

Bauamt der Stadt Winterthur.

**PARIS**

Gesucht sofort junger

## Schweizer Architekt

für Projekt und Detailstudien. Referenzen an:  
**Emile Ailland DPLG**, 245, rue St-Honoré, Paris 1e.

Adolf Feller AG. Horgen

### Universal-Zugschalter

für Wand- oder  
Deckenmontage  
(Zugbetätigung nach  
allen Richtungen).

Geräuscharm, nach dem  
bewährten  
Silberkontakt-System.  
Pat. ang.

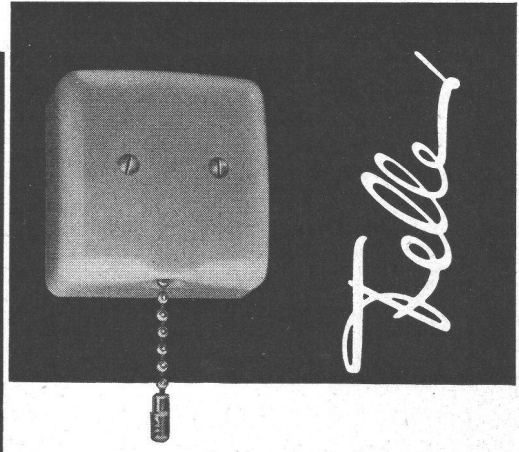

#### Gemeinde Meilen

Beim Gemeindebauamt ist die Stelle des

### Tiefbautechnikers

zu besetzen.

**Erfordernisse:** Womöglich Diplom und Erfahrung in Projektierung und Ausführung von Tiefbau- und Strassenbauarbeiten.

**Besoldung:** Nach Vereinbarung. Beitritt zur Pensionskasse obligatorisch.

**Antritt:** Nach Vereinbarung.

Handschriftliche Anmeldungen mit Angaben über Bildungsgang, bisherige Tätigkeit und Gehaltsansprüche sind unter Beilage von Photo und Zeugnisabschriften dem Gemeinderat Meilen einzureichen.

Meilen, den 29. September 1959.

Gemeinderat Meilen

Wir suchen für Architekturbüro BSA  
S. I. A. Zürich tüchtigen, initiativen,  
zuverlässigen und selbständigen

## ARCHITEKT oder HOCHBAUTECHNIKER

mit mehrjähriger Praxis zur Bearbeitung  
neuzeitlicher Bauaufgaben. Gut  
honorierte Stelle. 5-Tage-Woche. Hand-  
schriftliche Offerte mit Angaben der  
bisherigen Tätigkeit u. Chiff. ZV 9546  
an Mosse-Annoncen AG., Zürich 23.

Zwei junge angehende

### Hochbautechniker

projektieren, zeichnen, devisieren und über-  
nehmen Bauführungen. Offerten sind erbe-  
ten unter Chiffre ZB 9551 an Mosse-Annon-  
cen AG., Zürich 23.

Architekturbüro Aargau sucht tüchtigen

### Bautechniker evtl. Bauzeichner

für diverse Bauaufgaben (Sportanlage etc.);  
ebenso

### Bauzeichner / Bauführer

5-Tage-Woche. Eintritt raschmöglichst.

Gesucht nach Bremgarten/AG für interessante  
Bauaufgaben (Eintritt nach Uebereinkunft)

### 1 erfahrener, jüngerer Bauführer

für Bauführung und Ausmass.

Interessante, gut honorierte Stelle für zielbe-  
wusste Bewerber.

Es wollen sich nur Bewerber mit Führerausweis  
für PW melden.

Offerten unter Chiffre ZD 9563 an Mosse-Annoncen  
AG., Zürich 23.

Offerten unter Chiffre ZW 9429 an Mosse-  
Annoncen, Zürich 23.

### Baufachmann

übernimmt zu festen Preisen örtliche Bauleitung und Ab-  
rechnungswesen. Offerten sind erbeten unter Chiffre ZV 9381  
an Mosse-Annoncen AG., Zürich 23.

## Kanton Appenzell Ausser-Rhoden

Infolge Demission wird folgende Stelle mit Amtssitz in Herisau zur Besetzung ausgeschrieben:

### Bauingenieur

**Aufgaben:** Bearbeitung und Ueberwachung der Ausführung von Projekten für Strassen- und Neubauten, Unterhalt und Neuerstellung von Gewässerverbauungen. Behandlung von Baugesuchen.

**Anforderungen:** Abgeschlossene Hochschulbildung, Unternehmungspraxis im Strassen- und Belagsbau oder allgemeinen Tiefbau, evtl. Projektierungs- und Bauleitungspraxis im Strassenbau, Sinn für administrative Arbeiten und Wille zu Zusammenarbeit.

**Gehalt:** nach Uebereinkunft. Pensionskasse obligatorisch.

Eintritt: möglichst bald.

Anmeldung: mit Handschriftprobe, vollständigen Personalangaben, Angaben über Bildungsgang, bisherige Tätigkeit, Gehaltsansprüche, frühesten Eintrittstermin mit Photobeilage an die Baudirektion, Regierungsrat J. Stricker, Stein (App.).

Nähere Auskunft erteilt das Kantonsingenieurbüro in Herisau, Telephon 5 21 95.

Stein (App.), den 30. September 1959.

Der Baudirektor.

Die **Rhätische Bahn** sucht für ihre Bau- und Bahndienstabteilung einen

### Sektions-Ingenieur

mit Hochschuldiplom als Bau-Ingenieur und Praxis für die weitgehend selbständige Leitung und technische Betreuung einer Bahn-Sektion. Wohnsitz Chur. Eintritt baldmöglichst.

Einen jüngeren

### Assistent-Ingenieur

mit besonderem Interesse für die Unterhalts- und Bauaufgaben einer Gebirgsbahn.

Besoldung im Rahmen der Gehaltsordnung RhB. Aufnahme in die Pensionskasse.

Anmeldungen mit Lebenslauf, Zeugnissen, Referenzen, Gehaltsansprüchen und Photo bis zum 20. Oktober 1959 an

Direktion der Rhätischen Bahn in Chur.



Wir suchen

### 1 Tiefbauzeichner

auf unser Büro in Zürich für die Detailbearbeitung von grossen Abwasserreinigungsanlagen.

Geboten werden zeitgemässe Arbeitsbedingungen mit **5-Tage-Woche**.

Offerten sind erbeten an:

**L. von Roll AG., Uraniastr. 31/33, Zürich 1.**

Gut eingerichtetes, mittleres Ingenieurbüro in Chur sucht

### dipl. Bauingenieur ETH

zur Bearbeitung verschiedenartiger Objekte des Hoch- und Tiefbaues.

Guter Statiker. Praxis erwünscht. 5-Tage-Woche.

Zuschriften erbeten unt. Chiffre O 13783 Ch an **Publicitas AG., Chur.**

Spezialunternehmen der Baubranche auf dem Platz Bern sucht

### Tiefbautechniker

für verantwortungsvolle Baustellentätigkeit.

Initiativem Bewerber mit guten Grundkenntnissen und Erfahrung im Spannbetonbau offerieren wir interessante Dauerstelle mit angenehmem Arbeitsklima und zeitgemässer Honorierung.

Handschriftliche Offerten mit Photos sind zu richten an die

**Spannbeton AG., Bern, Schlachthofweg 130.**

Beim Gemeindebauamt ist die Stelle des

## Tiefbautechnikers

zu besetzen.

**Erfordernisse:** Womöglich Diplom und Erfahrung in Projektierung und Ausführung von Tiefbau- und Strassenbauarbeiten.

**Besoldung:** Nach Vereinbarung. Beitritt zur Pensionskasse obligatorisch.

**Antritt:** Nach Vereinbarung.

Handschriftliche Anmeldungen mit Angaben über Bildungsgang, bisherige Tätigkeit und Gehaltsansprüche sind unter Beilage von Foto und Zeugnisabschriften dem **Gemeinderat Meilen** einzureichen.

Wir suchen auf unser Architekturbüro

## Bautechniker und Bauzeichner

als selbständige Mitarbeiter für interessante und neuzeitliche Bauaufgaben. Gute Darsteller. 5-Tage-Woche.

Offerten mit Angabe über bisherige Tätigkeit an **Robert Frei + Erwin Moser**, Architekten, Rathausgasse 29, Aarau.

Wir suchen auf unser neuzeitliches Architekturbüro versierten

## Bautechniker / Bauzeichner / Bauführer

für Pläne, Devisierung und Bauleitung, für interessante Bauaufgabe.

5-Tage-Woche, in Zürich.

Offerten unter Chiffre X 17462 Z an **Publicitas AG., Zürich 1.**

## Ingenieurbureau in Zürich

(Dipl. Ingenieur S. I. A.)

übernimmt ab sofort alle statischen Berechnungen und Planarbeiten für den Eisenbeton-, Hoch- und Tiefbau. Exakte und preiswerte Arbeit wird zugesichert. Offerten erbeten unter Chiffre ZW 9577 an **Mosse-Annoncen AG., Zürich 23.**

## Aus unserem Bauprogramm

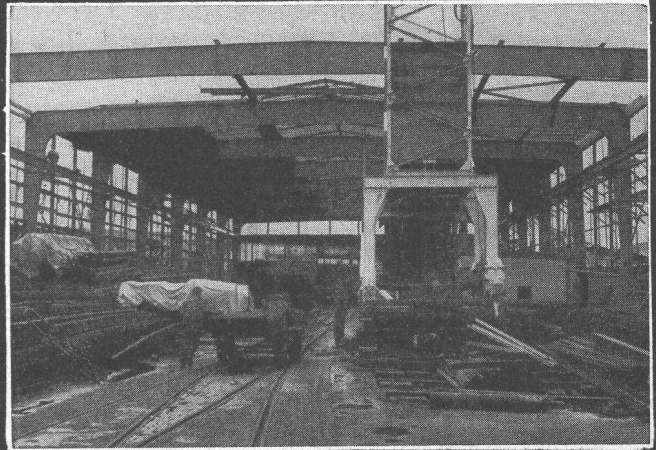

Stahlhochbau    Behälter    Schlosserei  
Brückenbau    Silos    Metallbau  
Ingenieurbureau

**PREISWERK & ESSER**

Basel

Schönastr. 10

Tel. (061) 32 46 88

## WERNER STEFANI FULL/AG

spezialisiert in:

**TIEFENBOHRUNGEN**

**SONDIERBOHRUNGEN**

**VERTIKAL - HORIZONTALBOHRUNGEN**

Verwaltung: O. F. Wifflin, Zurzach AG, Tel. (056) 5 43 10-371

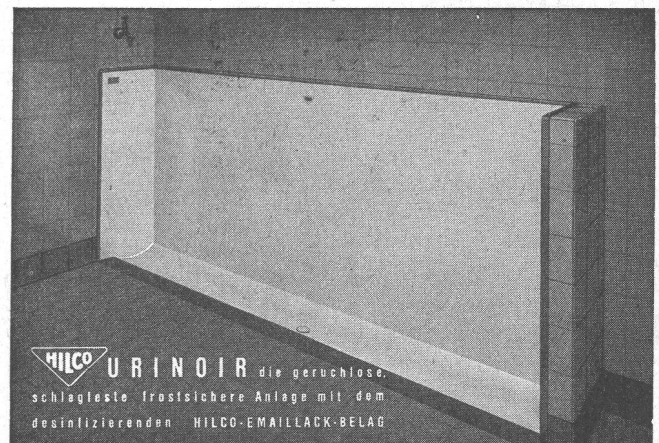

**HILCO URINOIR** die geruchlose,  
schlagfeste frostsichere Anlage mit dem  
desinfizierenden HILCO-EMAILLACK-BELAG

**A. HILBERT & CO. ZÜRICH 6 GUGGACHSTR. 10 TEL. (051) 26 29 39**

COMMUNE DE RENENS

## CONCOURS D'IDÉES

pour l'aménagement du centre de Renens-Gare

La Municipalité de Renens ouvre un concours d'idées en vue de l'étude d'un projet d'aménagement de la fraction du territoire communal constituant le centre de Renens-Gare.

Le concours est ouvert

- aux architectes et ingénieurs ayant leur domicile professionnel principal dans le Canton de Vaud;
- aux architectes et ingénieurs Vaudois quelle que soit leur résidence;
- aux étudiants architectes et ingénieurs de l'Ecole polytechnique de l'Université de Lausanne.

Les projets devront être déposés au Greffe municipal de la Commune de Renens, jusqu'au **10 mars 1960 à 18 heures**.

Les documents (programme du concours et plans) peuvent être consultés et obtenus du **10 octobre au 10 novembre 1959**, contre dépôt de la somme de **Fr. 40.—** (restituée à tout concurrent présentant un projet admis au jugement) auprès du Greffe municipal de Renens.

Renens, le 1er octobre 1959.

Municipalité de Renens, Direction des Travaux

Gesucht in kleineres Architekturbüro jüngerer, tüchtiger

### Bauzeichner

zur Mitarbeit an interessanten Bauvorhaben. Gute Honorierung, 5-Tage-Woche. Eintritt baldmöglichst. Offerten mit Angaben über bisherige Tätigkeit und Gehaltsansprüchen erbeten an

K. Pfister, Architekt, Dorfstrasse 14, Küsnacht ZH.

Ich suche einen selbständigen

### Bautechniker

mit Freude an vorwiegender Bürotätigkeit, für tatkräftige Mitarbeit an Entwicklungsarbeiten verschiedener Bauaufgaben. Eintritt nach Vereinbarung.

Hans von Meyenburg, Arch. BSA/S. I. A., Selnaustrasse 16, Zürich 1.

Zu vergeben an Ingenieurbüro sofort

## Aufträge für Hochbau

Wohnbauten, Hochhaus, Restaurants, Kino etc., gesamte Bau-  
summe ca. 15—20 Millionen, verteilt auf 4—6 Jahren.

Gegenleistung: sofortige finanzielle Unterstützung an Architekturbüro in der Höhe von ca. Fr. 50—100 000.—. Absolute Diskretion. Offerten unter Chiffre 888 an **Mosse-Annoncen, Basel 1.**

Gesucht in Ingenieur- und Vermessungsbüro in Vorortsgemeinde Zürich

### 1 Vermessungs- oder Tiefbauzeichner

für die Mitarbeit auf dem Gebiete des Tiefbaus (Projektierung und Bauleitung). Günstig für Absolventen des Abendtechnikums. Offerten unter Chiffre ZV 9578 an **Mosse-Annoncen AG., Zürich 23.**

Industrie à Fribourg cherche pour son service de construction

### jeune technicien-architecte

ayant deux à trois années de pratique (bureau et chantier); si possible bilingue.

Entrée immédiate ou date à convenir.

Faire offres manuscrites avec curriculum vitae, références et photo sous chiffres P 17403 F à **Publicitas S. A., Fribourg.**

Zu mieten evtl. zu kaufen gesucht für die Zeit während dem Umbau der Pfarrkirche

### Baracke als Notkirche

Grundfläche ca. 250 m<sup>2</sup>, min. Höhe i. L. 2,5 m

Mietzeit: Februar 1960 bis Mai 1961.

Eventuell käme auch günstiges Abbruchobjekt in Frage, das nachher als Lagergebäude, Einstellraum usw. wieder verkauft werden könnte.

Offerten sind möglichst umgehend erbeten an den Beauftragten: **Jos. Steinegger-Noser, Bautechniker, Altdorf SZ.**

## Junger dipl. Hochbautechniker

sucht interessante Stelle auf Mitte November oder nach Uebereinkunft. Erfahren in allen Arbeiten auf Büro und Bauplatz. 5-Tage-Woche erwünscht. Offerten unter Chiffre ZG 9364 an **Mosse-Annoncen AG., Zürich 23.**

### Drehstrom-Motoren

### Occasionen

#### 220/380 V, Schleifringanker

PS	T	Preis
5	1000	230.— mit Anlasser
12	950	400.—
15	3000	370.—
20	1000	500.—
30	1500	900.—

#### 500 V, Zentrifugalanlasser

30	965	600.— mit Stufenschalter
45	725	1200.—

Widerstand S 500 100.— Schalter 100 Amp. 50.—

Gaswerk Schlieren, **Telephon 051 98 73 14**

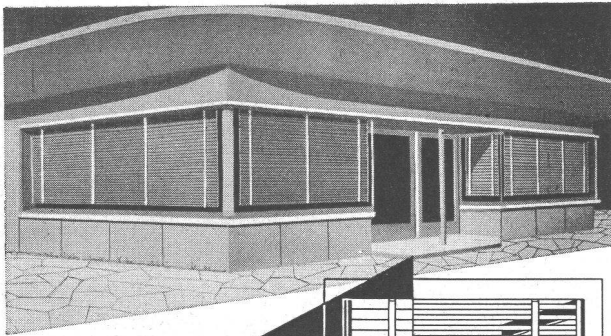

*Sol-Flex* ▼

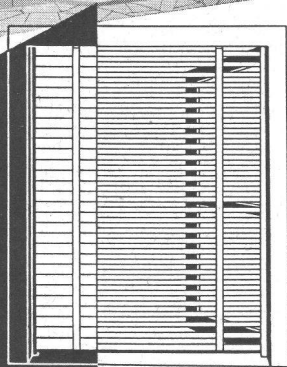
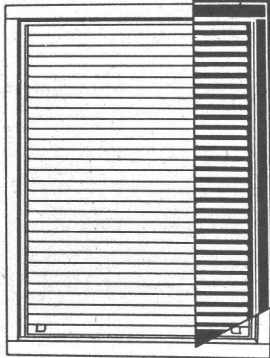

*Reflex* ▲

LAMELLENRAFFSTOREN  
LAMELLENROLLSTOREN

**HARTMANN**

**HARTMANN & CO. AG. BIEL**

ROLLADENFABRIK UND METALLBAU - TEL. (032) 2 77 37

Filialen in Basel, Bern, Lausanne, Luzern, Neuchâtel und Zürich

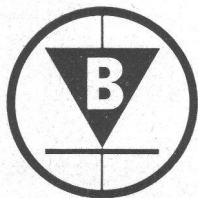

wartungsfrei  
robust  
betriebssicher

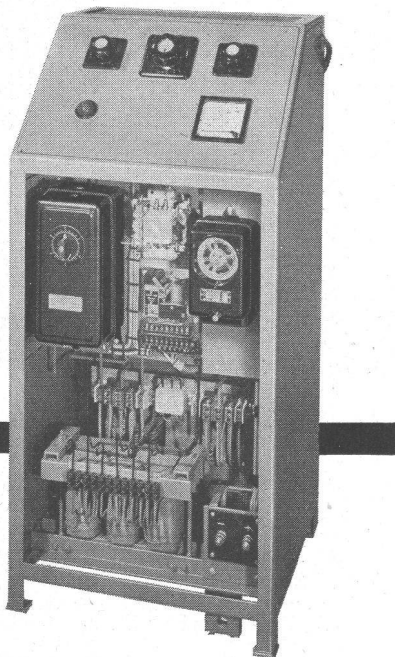

**Dreiphasige Ladegleichrichter  
für Traktionsbatterien**

für vollautomatischen Betrieb  
mit Röhrgleichrichtern, Selen-  
oder Silizium-Elementen

**Walter Bertschinger AG | Luzern**

Lindenstr. 15, Tel. 041 / 2 75 74

# LICHT IST UNSERE STARKE

Fluoreszenz-Leuchten –  
von ALUMAG

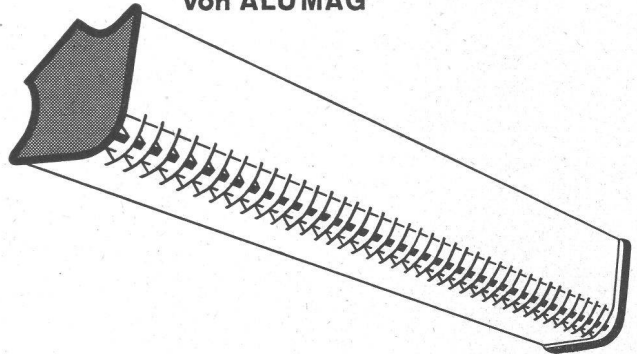

Aluminium – Licht AG  
Industrie für  
technische Beleuchtung  
Uraniastr. 16, Zürich  
Tel. (051) 23 77 33

**Moderner bauen  
mit Glas-Bausteinen!**

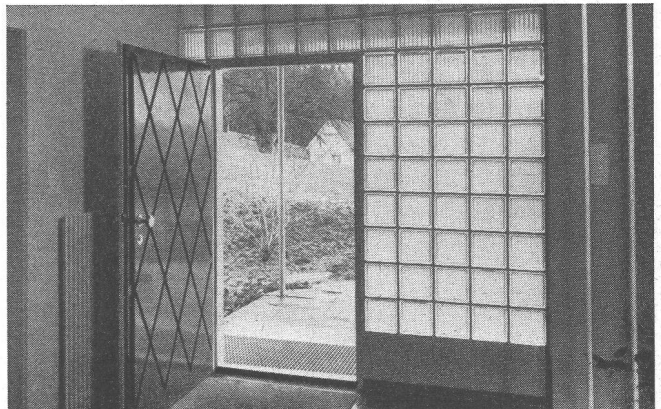

Neue Effekte, neue Vorteile lassen sich erzielen durch Glasbausteine.

Für Eingangspartien, Aussenwände, Innenausbau, Oberlichter.  
Auf die Dauer billiger, weil wetterfest, keiner Abnützung ausgesetzt, keine Unterhaltskosten, leicht zu reinigen.

Verlangen Sie Prospekt, Beratung, Berechnungen und Vorschläge durch das

**SSF**

Spezial-Unternehmen für Glas-Betonbau  
Schneider, Semadeni + Frauenknecht  
Zürich 4, Feldstr. 111, Tel. 051/27 45 63

Ständige Ausstellung: Schweizerische Baumusterzentrale

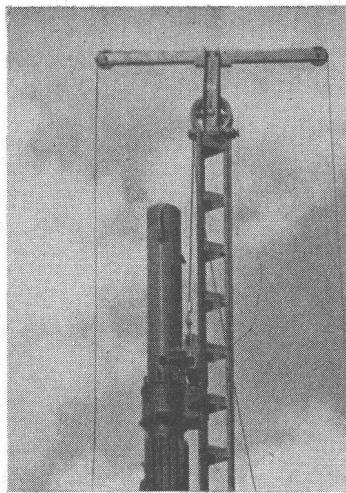

**Dicht AG**

**St.Gallen**

**Luzern**

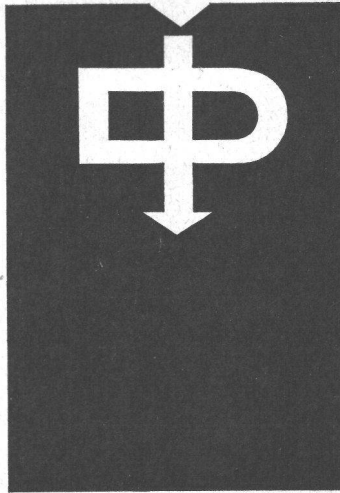

---

**Spezial-  
Unternehmung  
für die  
Ausführung  
von:**

---

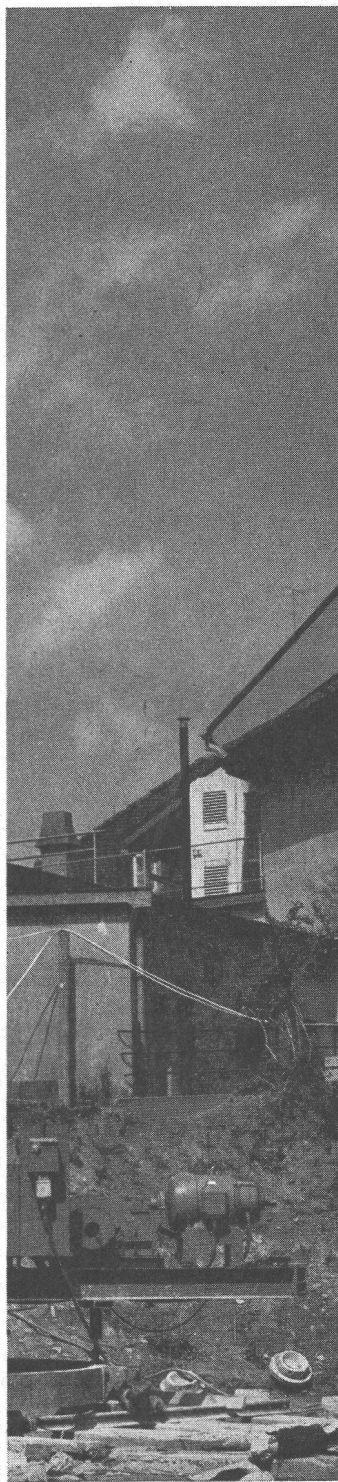
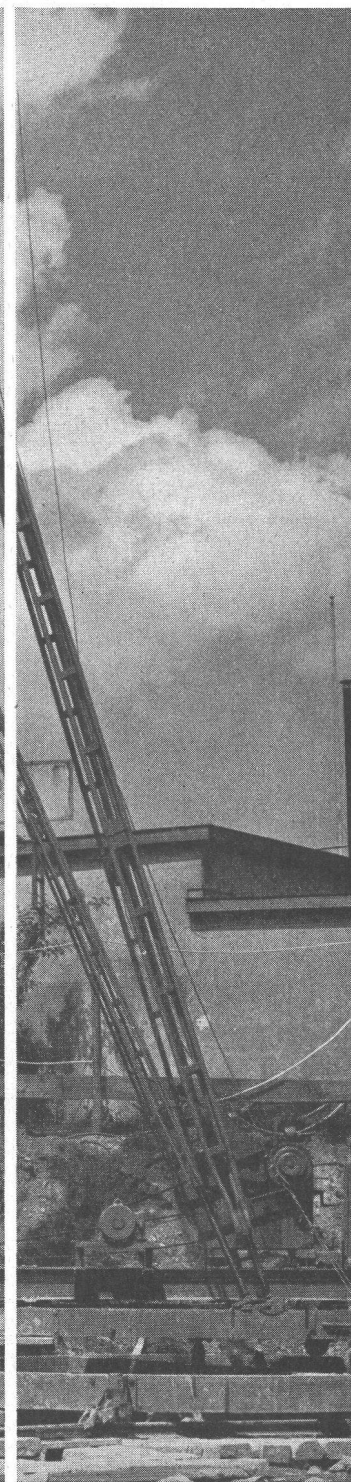

---

**Gerammten  
Ortspfählen  
System «DELTA»**  
●  
**Beton-  
Bohrpfählen  
System «DAG»**  
●  
**Sondier-  
Bohrungen**  
●  
**Grundwasser-  
Fassungen**  
●  
**«Rotary»-  
Bohrungen mit  
Klar- oder  
Dickspülung**

---

**Wir beraten Sie  
unverbindlich  
in allen  
Fundationsfragen**

---