

Zeitschrift: Schweizerische Bauzeitung
Herausgeber: Verlags-AG der akademischen technischen Vereine
Band: 77 (1959)
Heft: 7

Werbung

Nutzungsbedingungen

Die ETH-Bibliothek ist die Anbieterin der digitalisierten Zeitschriften. Sie besitzt keine Urheberrechte an den Zeitschriften und ist nicht verantwortlich für deren Inhalte. Die Rechte liegen in der Regel bei den Herausgebern beziehungsweise den externen Rechteinhabern. [Siehe Rechtliche Hinweise.](#)

Conditions d'utilisation

L'ETH Library est le fournisseur des revues numérisées. Elle ne détient aucun droit d'auteur sur les revues et n'est pas responsable de leur contenu. En règle générale, les droits sont détenus par les éditeurs ou les détenteurs de droits externes. [Voir Informations légales.](#)

Terms of use

The ETH Library is the provider of the digitised journals. It does not own any copyrights to the journals and is not responsible for their content. The rights usually lie with the publishers or the external rights holders. [See Legal notice.](#)

Download PDF: 01.04.2025

ETH-Bibliothek Zürich, E-Periodica, <https://www.e-periodica.ch>



SICHERHEIT IM FLUGVERKEHR



**ALBISWERK
ZÜRICH A.G.**

ALBIS-TELEPHON
ANLAGEN

Vielfältig sind die technischen Einrichtungen im Dienste der Flugsicherung. Wichtige Aufgaben fallen den Geräten für die Nachrichtenübermittlung zu. So dient die von uns im Kontrollturm, dem «Stellwerk» des Flughafen Kloten, installierte Telephonanlage der Herstellung direkter Verbindungen mit den benachbarten Flugsicherungszentren Basel · Mülhausen · Paris · Genf · Mailand · München. Die Herstellung der Verbindungen erfolgt durch einfachen Tastendruck und eine besondere Kopplungsplatte erlaubt auch direkte Zusammenschaltung zweier Zentren, wie z. B. München-Mailand.

ALBISWERK ZÜRICH AG. ALBISRIEDERSTRASSE 245 ZÜRICH 47
VERTRETUNGEN IN BERN, LAUSANNE UND ZÜRICH

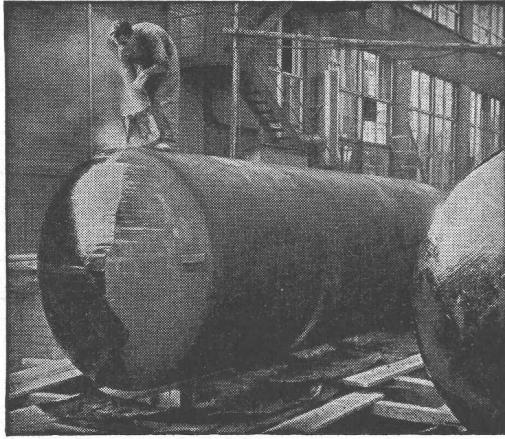

„WABERIT“-TANKISOLIERUNG

Die Tankisolierung ist seit Jahren eine Spezialität unserer Firma.

Langjährige Beobachtungen haben erwiesen, dass das «Beerdigen» eines Tanks nur mit dem üblichen hauchdünnen Teer- oder Asphalt-Anstrich unmöglich den vorhandenen Gefahren der Rostanfressungen und vagabundierenden elektrischen Strömen Einhalt gebieten kann.

Die Kontrolle des Waberit-Belages mit unserem patentierten Prüfgerät gewährleistet eine absolut wasserundurchlässige Isolierung. Belagstärke ca. 3—4 mm.

Isolierung auf der Baustelle. EMPA gepr. 29853/1 20jährige Erfahrung
Referenzen, Muster und Offerten stehen gerne zur Verfügung.

Strassenbaumaterial AG. Bern Wankdorffeldstrasse 70
Telephon (031) 8 31 34



BODAN-Standard 0

der einfachste
Lichtpaus-Apparat

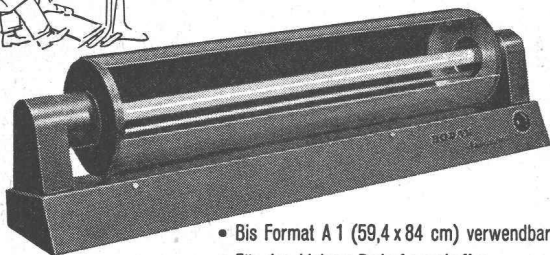

- Bis Format A 1 (59,4 x 84 cm) verwendbar
- Für den kleinen Bedarf geschaffen
- Erstaunlich niedriger Preis
- Verlangen Sie **Gratis-Probestellung** oder
Prospekt über grössere Durchlauf-Lichtpaus-
Maschinen

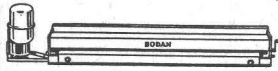

BODAN-Hand-Entwicklermaschine

Für Pläne von 65, 110 und 120 cm
Breite; mit oder ohne Motor-
Antrieb. Das praktische Zusatz-
gerät zum BODAN-Standard 0.

Karl Müller AG.
Roggwil / TG

Fabrik für Lichtpausmaschinen u. Fotokopierapparate • Tel. 071/48377

ED. AERNI-LEUCH BERN

Für den gepflegten Ausbau immer wieder

ALIMIL

Alimilholz mit den klassisch proportionierten Profilierungen

Alimil-Werk, Luzern

Sponagel & Co

Sihlquai 139-143

Zürich 5

BAUMATERIALIEN

— PLATTENBELÄGE

COMMUNOTOR

ABWASSER-, SIEB- UND FESTSTOFF-ZERKLEINERUNGS-MASCHINE

(Unterwasser-Desintegrator)

Durchflussleistungen von 2,5-1050 L/s

Tausendfach bewährt

bei Abwasser-Pumpstationen und Kläranlagen



PISTA S. A. GENÈVE-JONCTION

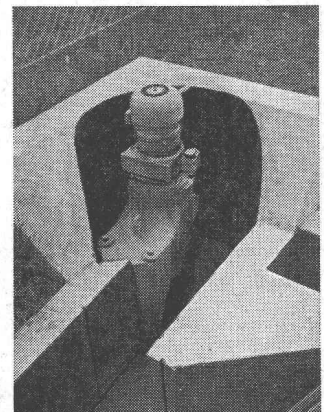

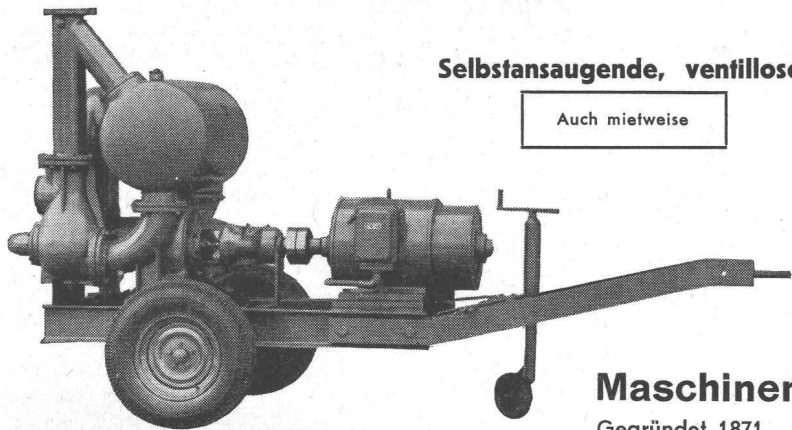

Selbstansaugende, ventillose

Auch mietweise

Bau-Pumpen

System Lauchenaer • Saughöhen bis 9 m

Leistungen 1—500 Liter/Sek. Kein Bodenventil. Keine Klappe im Saugstutzen. Keine Hilfs-Vakuum-Pumpe. Jederzeitiges automatisches Ansaugen auch nach Luffeintritt im Saugrohr. Keine reibenden, sich abnützenden Dichtungsflächen, daher störungsfrei auch bei Schlamm-, Sand- und Kiesförderung.

Maschinenfabrik a. d. Sihl AG. Zürich

Gegründet 1871

Telephon (051) 23 35 14

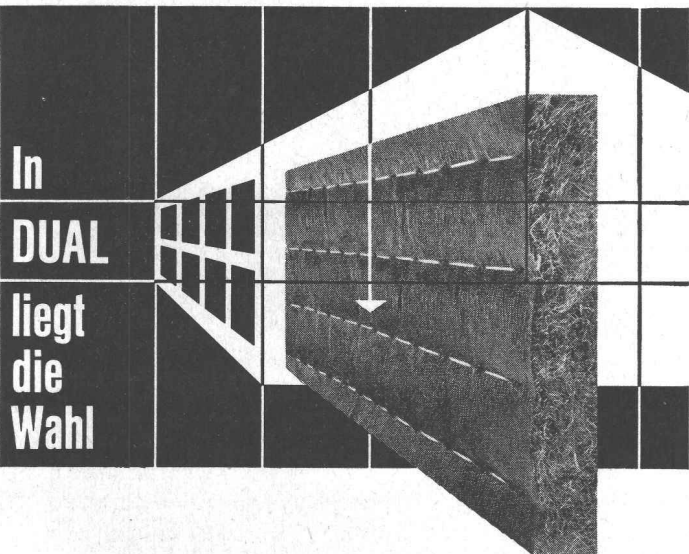

In
DUAL
liegt
die
Wahl

DUAL Kokos-Isoliermatten

lösen alle Isolierprobleme, selbst die heikelsten.

Wir beraten Sie gerne und senden Ihnen unsere Musterkollektion umgehend zu, sofern Sie noch keine besitzen.

DUAL



TEXTILWERK E. KISTLER-ZINGG/REICHENBURG SZ

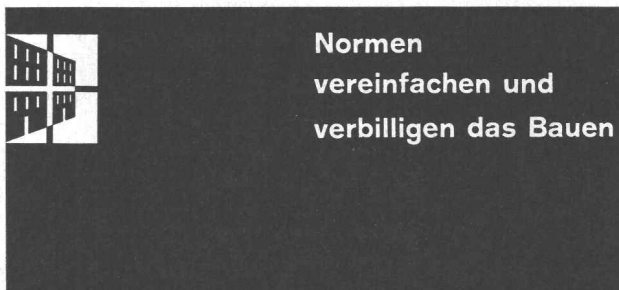

Normen
vereinfachen und
verbilligen das Bauen

Göhner Normen

die beste
Garantie für Qualität

Ernst Göhner AG, Zürich
Hegibachstrasse 47
Telefon 051 / 24 17 80
Vertretungen in
Bern, Basel, St.Gallen, Zug,
Biel, Genève, Lugano

Fenster 221 Norm-Typen,
Türen 326 Norm-Typen,
Luftschutzfenster + -Türen,
Garderoben- + Toilettenschränke
Kombi-Einbauküchen,
Carda-Schwingflügel Fenster.

Verlangen Sie unsere Masslisten
und Prospekte. Besuchen
Sie unsere Fabrikausstellung.

B 1

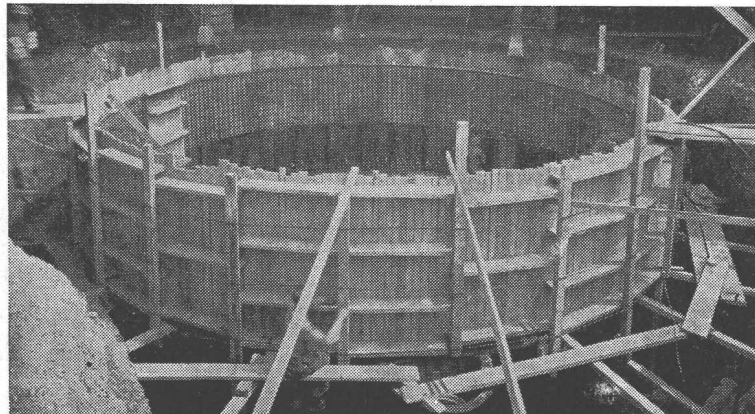

Betontank von 250 000 l im Bau

TBA-Betontankanlagen

zur Lagerung von Heizöl, Dieselöl etc.

Die zuverlässigen, betriebs- und korrosionssicheren TBA-Stahlbetonbehälter können in jeder Form und Grösse erstellt werden. Kellereinbautanks.

TANKBAU AG, ZÜRICH

Minervastrasse 126, Telephon (051) 34 46 42

«CANTEX»-Isolierplatte

aus gepresstem Schilf, ohne jedes chem. Bindemittel

ein vorzügliches Isoliermaterial

Grossformat	Stärke:	2	2½	3½	5 cm
	Gewicht:	4,5	6,0	7,5	9,5 kg pro m ²

Grosse Dammfähigkeit, rissfrei, bruchsticher, elastisch, schnelle Arbeitsweise

Isolierung von:
Befondecken
Mauerwerken
Unterlagsböden
freihängenden Decken

Alleinfabrikanten:

VEREINIGTE SCHILFWEBEREIEN ZÜRICH

Teleph. (051) 28 43 63

Bezug durch den Bauhandel

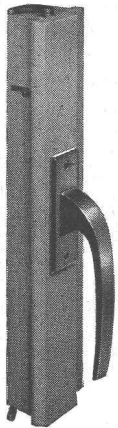
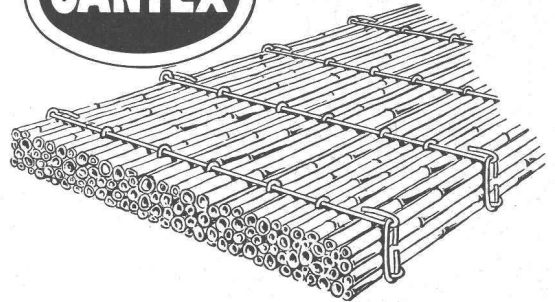

Fenster - Espagnolette - Verschlüsse

GEKO

Eine Nasenlänge voraus

Weniger Montagezeit, moderne Griffform, bequeme Bedienung, nur vertikale Bewegung des Griffes ohne seitliches Schwenken, lange Lebensdauer, EMPA geprüft, tausendfach bewährt, begeisterte Fachurteile.

Und trotz allem noch billiger

Fabrikation und Verkauf:

GEBR. Koch EISENWAREN

Zürich 1/25 - St. Gallen - Weinfelden - Bülach



Patent-Aufzugstreppe

Grösste Vorteile
auf kleinstem Raum

Vertreter: R. Bischoff, Kaspar-Fenner-Strasse 8, Küsnacht ZH
 Telefon (051) 90 47 59

FELDMANN & CO. ★ HOLZBAU
LYSS Telefon (032) 8 41 84 **Kt. BERN**

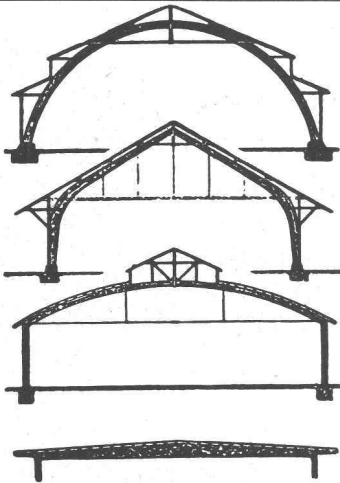

B. ZÖLLIG SÖHNE

Holz-Konstruktionen

ARBON

Spezialität

AUSFÜHRUNG in der HETZERBAUWEISE

FÜR LAGER-, TURN- UND
 FABRIKHALLEN
 LEHRGERÜSTE UND
 KIRCHEN
 RISSFESTE SÄULEN

Pfiffner plant
 Ihre
 Heizung und
 Lüftung
 zweckmässig

Pfiffner



Zürich Zug



Eigene
 technische Büros,
 Schlosserei
 und Spenglerei

Privatschule Dr. Feusi, Bern

Aarbergerhof, Telefon (031) 2 20 46
 Aarberggasse 40, Telefon (031) 2 44 56

Die Schule umfasst folgende Abteilungen:

Maturitätsschule: Maturität, ETH, Städt. Gymnasium, Internate

Technikumsvorbereitungskurs: Tages- und Abendschule

Sekundarschule: mit Vorbereitung auf Seminar oder Quarta

Beginn des Semesters 2. April 1959

Kleine bewegliche Klassen

Prozentual hohe Erfolgsziffern

Bitte Prospekte und Referenzen verlangen

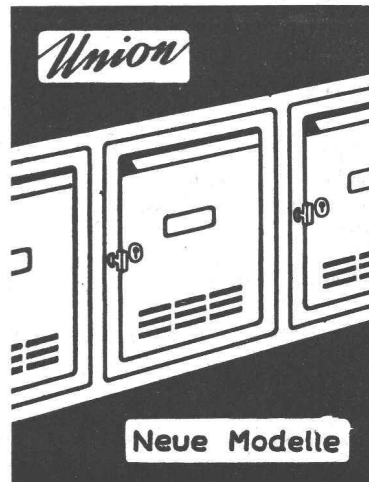

Union

Brief- und Milkasten Mauerkassen

Union-Kassenfabrik AG.

Postfach Zürich 40

Telephon (051) 52 17 58

Neue Modelle

Verlangen Sie Prospekt Nr. 49

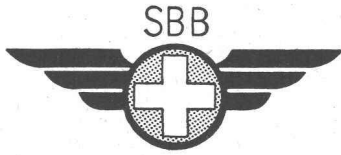

Wir suchen für unsere Sektion Hochbau

1 jüngeren Hochbau-Techniker

mit abgeschlossener Technikumsbildung.

Wir bieten: interessante, vielseitige Tätigkeit; aussichtsreiche Lebensstellung mit angenehmen Arbeitsbedingungen.

Eintritt: so bald als möglich.

Anmeldung: handschriftlich, mit Zeugnisabschriften, Angabe der bisherigen Tätigkeit und einer Foto bis 28. Februar 1959 an die

SBB, Bauabteilung Kreis III, Postfach Zürich 1.

Ingenieurbüro im Kanton Aargau sucht je einen

Tiefbautechniker

und

Eisenbetonzeichner

für die Projektierung und Bauleitung von Strassen- und Industriebauten.

Geboten werden: Vielseitige und entwicklungsfähige Praxis, Dauerbeschäftigung und gute Honorierung, 5-Tage-Woche.

Bewerbungen handschriftlich mit Photo, Zeugnisabschriften und Lebenslauf, sowie Angaben über Gehaltsansprüche unter Chiffre ZD 4729 an Mosse-Annoncen AG., Zürich 23.

Für die Führung unserer Stahlbau-Abteilung suchen wir einen

STAHLBAU-OBERINGENIEUR

Verlangt werden statische Kenntnisse auf dem Niveau der Hochschulausbildung und grosse konstruktive Erfahrung.

Die Führung der Mitarbeiter und der Verkehr mit der Kundschaft setzen einen ausgeglichenen Charakter und ein gutes Dispositionsvermögen voraus.

Bewerber, die bereit sind, sich für eine enge Zusammenarbeit mit der Geschäftsleitung zu verpflichten, richten Ihre Bewerbung an

Werner Geilinger
c/o **GEILINGER & CO.**
Eisenbau — Werkstätten
WINTERTHUR

Ausschreibung einer Stelle

Infolge Hinschieds eines Chefbeamten und Erweiterung des bisherigen Aufgabenkreises sucht das Tiefbauamt des Baudepartements Basel-Stadt einen

diplomierten Bauingenieur

als Chef des Dienstzweiges für **Kanalbau, Kanalunterhalt, Abwassersanierung mit Bau von Kläranlagen und Gewässerschutz.**

Es handelt sich um einen wichtigen, ausbaufähigen Posten mit technischem Stab, Verwaltungspersonal und Aussendienstpersonal.

Tüchtigem, energischem Bewerber mit einschlägiger Ausbildung und Erfahrung wird entsprechende Besoldung nebst Sozialzulagen, Pensionsberechtigung, Witwen- und Waisenfürsorge geboten.

Voraussetzungen: Schweizerisches Aktivbürgerrecht, einwandfreier Leumund und gesundheitliche Tauglichkeit.

Nähere Auskunft erteilt der Kantonsingenieur.

Handschriftliche Bewerbungen mit Zeugnisabschriften, ausführlichen Angaben über Personalien, Lebenslauf, Ausbildung, bisherige Praxis und frühestens möglichen Eintrittstermin sind **bis 16. März 1959** dem Sekretariat des Baudepartementes, Münsterplatz 11, Basel, einzureichen.

Basel, den 4. Februar 1959.

Baudepartement Basel-Stadt

Stellenausschreibung

Beim Tiefbauamt des Baudepartements Basel-Stadt ist die Stelle eines

Technikers I

neu zu besetzen. Die Jahresbesoldung inkl. Teuerungszulagen beträgt Fr. 11 093.— bis Fr. 14 945.— zusätzlich Sozialzulagen. Die Pensionsverhältnisse und die Witwen- und Waisenfürsorge sind gesetzlich geregelt.

Erfordernisse: Schweizerisches Aktivbürgerrecht, einwandfreier Leumund, gesundheitliche Tauglichkeit, abgeschlossene technische Bildung (dipl. Tiefbautechniker evtl. Tiefbauzeichner mit abgeschlossener Lehrzeit und Praxis als Bauführer), gute theoretische und praktische Kenntnisse im Bau und Unterhalt von Strassen sowie der einschlägigen Absteckungsarbeiten, Eignung zur Leitung eines grösseren Betriebszweiges (Strassenmeister).

Handschriftliche Anmeldungen mit genauer Angabe der Personalien sind unter Beilage der Ausweise über den Bildungsgang und die bisherige praktische Tätigkeit **bis spätestens Samstag, den 28. Februar 1959**, an das Sekretariat des Baudepartementes, Münsterplatz 11, Basel, zu richten.

Basel, den 4. Februar 1959.

Baudepartement Basel-Stadt



Mit ARBEZOL geschütztes Holz —
idealer, edler Baustoff

ARBEZOL

A. BENZ & CIE. HOLZKONSERVIERUNG ZÜRICH 2/38 RENGGERSTRASSE 56 TELEFON 051/45 34 34

Tiefbau-Unternehmung der Innerschweiz sucht

Dipl. Bauingenieur als Chef

für grössere Stollen-Baustelle.

Arbeitsgebiet: Ganz selbständige Tätigkeit als Bau-
führer sehr interessanter Stollen-
bauten (Druckstollen, Druckschacht,
Kavernen, unterird. Tankanlagen).

Anforderungen: Erfahrungen als Bauführer auf die-
sen Gebieten, Qualitäten als Vorge-
setzter, Interesse an der Lösung und
Energie in der Durchführung schwie-
riger Probleme.

Wir bieten: Leitende Dauerstellung, entspre-
chende Kompetenzen und Bezah-
lung.

Interessenten wollen ihre **handgeschriebene** Bewer-
bung mit Lebenslauf und ausführlichen Angaben
über bisherige Tätigkeit richten an Ing. **W. Bau-**
mann, Bahnhofstrasse, Aldorf (Uri).

Wir suchen auf das Frühjahr 1959 evtl. spä-
ter Bauingenieure als

Abschnittsbauleiter

für Kraftwerkbauten in Graubünden.

Fachleute, die sich über eine mehrjährige
praktische Tätigkeit auf Baustellen auswei-
sen können, bitten wir, ihre Angebote mit al-
len notwendigen Unterlagen zu richten unter
Chiffre ZJ 4658 an Mosse-Annoncen AG.,
Zürich 23.

Gesucht in kleineres, gut beschäftigtes Architektur-
büro im Kanton Zürich zur Bearbeitung verschie-
dener, interessanter Bauaufgaben

Bautechniker oder Bauzeichner

Sauberer Zeichner, guter Darsteller. Eintritt bald-
möglichst, 5-Tage-Woche.

Offerten unter Angabe von bisheriger Tätigkeit,
Lohnansprüchen und Eintrittstermin unter Chiffre
ZL 4611 an Mosse-Annoncen AG., Zürich 23.



Wir suchen für interessante
Arbeit im Büro und auf der
Baustelle jüngeren,

dipl. Bauingenieur

Detaillierte Offerten mit Lebenslauf, Angabe
der bisherigen Tätigkeit, Zeugnisabschriften
und Photo sind zu richten an

Aktiengesellschaft CONRAD ZSCHOKKE,
Ingenieurbureaux, Postfach, **Zürich 27.**

Ingenieurbureau S.I.A. in der Zentralschweiz
sucht tüchtigen und zuverlässigen

Bauingenieur oder Tiefbautechniker

mit einigen Jahren Praxis. Vielseitige und
entwicklungsfähige Dauerstelle für Projek-
tierung und Bauleitung speziell von Tiefbau-
ten. Fünf-Tage-Woche. Den Leistungen ent-
sprechende zeitgemässe Entlohnung.

Offerten mit Lebenslauf, Foto und Angabe
der Gehaltsansprüche erbeten unter Chiffre
ZC 4686 an Mosse-Annoncen AG., Zürich 23.

Gesucht tüchtiger

Statiker

und

Eisenbetonzeichner

für interessante Arbeiten des Industrie-, Tief- und Hoch-
baues. 5-Tage-Woche. Bei entsprechender Leistung guter
Lohn. Ingenieurbureau Dr. G. Kruck, Fortunagasse 26,
Zürich 1.

Bureau d'Ingénieurs cherche

un ingénieur

ayant au moins 2 à 3 ans de pratique dans
le domaine du béton armé pour l'établis-
sment des dessins et la surveillance d'exécution
d'un important projet de bâtiment. Durée
minimum de l'engagement: 2 ans.

Faire offre sous chiffre ZB 4687 à Annonces
Mosse S.A., Zurich 23.

Stellenausschreibung

Beim Bauamt der Stadt Winterthur, Bebauungs- und Quartierplanbüro, ist die Stelle eines

technischen Beamten I. evtl. II. Klasse

baldmöglich zu besetzen.

Anforderungen: Abgeschlossene Ausbildung als Vermessungstechniker mit Fachausweis, guter Zeichner, Befähigung zur Erledigung konstruktiver Arbeiten und einfacher Absteckungen; erwünscht sind Kenntnisse und Praxis auf dem Gebiet der Stadtplanung, insbesondere des Quartierplanes.

Besoldung nach der 8.—9. Klasse Fr. 10 440.— bis Fr. 14 100.— bzw. Fr. 11 400.— bis Fr. 15 360.— (zuzüglich allfällige Kinderzulagen).

Handschriftliche Anmeldung mit Angaben über Personalien, Bildungsgang und bisherige Tätigkeit sind unter Beilage von Photo und Zeugnisabschriften bis 2. März 1959 an das Bauamt der Stadt Winterthur zu richten. Persönliche Vorstellung nur nach Einladung.

Winterthur, 4. Februar 1959.
Bauamt der Stadt Winterthur.

Gesucht auf Architekturbüro in **Zürich** (Nähe Hbf.) auf Frühjahr 1959

Bauführer / Architekt

welcher an selbständiges und speditives Arbeiten gewöhnt ist. 5-Tage-Woche. Bei Eignung gut bezahlte Dauerstelle.

Ausführliche Offerten mit Zeugnis-Abschriften, Bild und kurzem Lebenslauf sowie Gehaltsansprüche und Eintrittstermin an **Postfach 238, Zürich 35.**

Dipl. Architekt ETH/S. I. A. in Arosa sucht

Bautechniker-Architekt Bauzeichner-Bautechniker

für die Bearbeitung vielseitiger, interessanter Bauaufgaben. Offerten unter Chiffre ZN 4546 an Mosse-Annoncen-AG., Zürich 23.

Aus unserem Bauprogramm

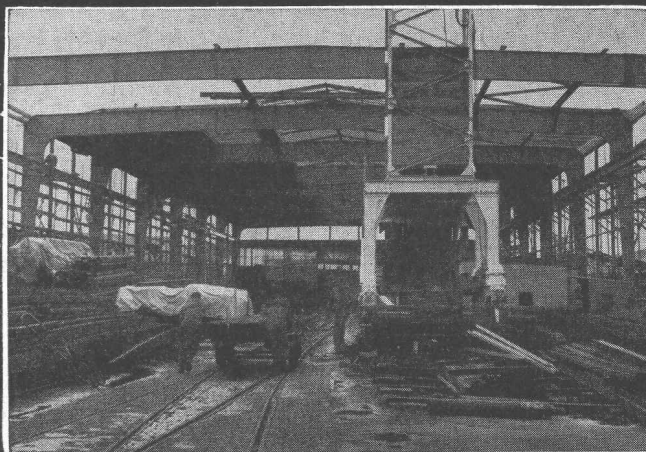

Stahlhochbau Behälter Schlosserei
Brückenbau Silos Metallbau
Ingenieurbureau

PREISWERK & ESSER

Basel Schönaustr. 10
Tel. (061) 32 46 88

IBA PLANING

le papier calque
qui s'impose
tant par sa haute
transparence que
par sa remarquable
résistance
à la déchirure

IBA Articles de Bureau S. A.

Bern, Optingenstr. 27, Tel. 827 55

AIRTRADER

Luftfrachtdienst



grösste Frachtkapazität

Eildienst

zuverlässige

Auslieferung

NACH USA
AB ZÜRICH
BASEL
GENÈVE

FRACHTFLÜGE
5 x WÖCHENTLICH
MIT SPEZIAL-
FRACHTFLUGZEUGEN



und gute Verbindungen nach und von Oesterreich

Frachttarife und alle näheren Informationen bereitwillig durch Ihre Speditionsfirma oder unsere Büros:

Flughafen Zürich-Kloten Tel. (051) 93 74 06

Büro Basel (Eilgut 2) Tel. (061) 35 27 00

Flughafen Genève-Cointrin Tel. (022) 33 97 12

Mailand, Via Turati 6 Tel. 66 65 50

SEABOARD & WESTERN AIRLINES

transportieren **nur** Luftfracht

Wir suchen für sofort oder nach Uebereinkunft:

jüngeren dipl. Bauingenieur

für die Kalkulation und für die Bauführung von grösseren Tiefbauarbeiten im Gebirge.

Anforderungen: Diplom als Bauingenieur, Bauplatzpraxis auf Grossbaustellen, Kenntnisse im Kalkulationswesen und gute Kenntnisse der franz. Sprache.

jüngeren Tiefbautechniker

für die Bauführung und Abrechnung von Tiefbauarbeiten.

Anforderungen: Technikumsbildung und einige Jahre Praxis im Tief- und Stollenbau sowie gute Kenntnisse in der französischen Sprache.

Wir bieten: Interessantes, vielseitiges Arbeitsfeld, bei Eignung gut bezahlte Dauerstelle und Aufnahme in die Personal-Fürsorgeversicherung.

Bewerbungen sind handschriftlich, mit Angaben über den Bildungsgang, die bisherige Tätigkeit sowie die Gehaltsansprüche und unter Beilage von Zeugnisabschriften und Photo zu richten an:

ED. ZUEBLIN & CIE. AG.,

Hoch- und Tiefbau-Unternehmung, Postfach, Basel 2.

Auf bekanntes, mittelgrosses Patentanwaltbüro in Zürich wird selbständiger

Patentingenieur

(Maschinen- oder Elektroingenieur, Physiker)

gesucht.

Anforderungen: Mehrjährige Praxis im Patentwesen, möglichst mit Kenntnissen des ausländischen Patentrechtes. Fähigkeit zu selbständigen Verhandlungen. Beherrschung der englischen und gute Kenntnisse der französischen Sprache. Muttersprache deutsch.

Kenntnisse auf dem Hochfrequenzgebiet erwünscht, aber nicht Bedingung.

Dauerstelle. Bei Eignung gute Entwicklungsmöglichkeiten. 5-Tage-Woche.

Offerten mit Curriculum Vitae, Schriftprobe, Photo, Gehaltsansprüchen und Eintrittstermin unter Chiffre ZG 4762 an Mosse-Annoncen AG., Zürich 23.

Hochbauingenieur

24 Jahre, Deutscher, mit guten stat. Kenntnissen und Büropraxis, **sucht Stelle** zum 15. Febr. oder 1. März. Offerten unter Chiffre ZC 4584 an Mosse-Annoncen AG., Zürich 23.

Gesucht auf Frühling 1959 junger

Tiefbautechniker

für Projekt und Bauleitung von Strassenbauten, Kanalisationen, Wasserversorgungen, allg. Tiefbau und Eisenbetonbau, Dauerstelle. Gute Bezahlung und angenehmes Arbeitsklima. Ingenieur-Büro Kt. St. Gallen.

Offerten unter Chiffre ZO 4432 an Mosse-Annoncen AG., Zürich 23.

Chemische Fabrik in der Westschweiz bietet fähigem, initiativem

dipl. Bautechniker

mit praktischer Erfahrung Anstellung für ca. 5 Jahre in ihrem Baubüro. Interessante Tätigkeit für grössere Neu- und Umbauten.

Offerten mit Lebenslauf, Zeugnisabschriften, Photo und Gehaltsansprüchen unter Chiffre P 2026 an Publicitas, Lausanne.

Die **Einwohnergemeinde Oberwil BL** veranstaltet einen öffentlichen

WETTBEWERB

zur Erlangung von Entwürfen für ein neues Gebäude der Gemeindeverwaltung.

Teilnahmeberechtigt sind Fachleute, die seit zwei Jahren im Kanton Baselland niedergelassen oder im Kanton heimatberechtigt sind.

Die Unterlagen können gegen Bezahlung von Fr. 30.— bei der Gemeindeverwaltung bezogen werden. Der bezahlte Betrag wird nach Einreichung eines programmgemässen Entwurfes zurückerstattet. Die Unterlagen können bei der Gemeindeverwaltung kostenlos eingesehen werden.

Die Projekte sind bis zum 30. April 1959, 18.00 Uhr, der Gemeindeverwaltung Oberwil einzureichen.

Der Gemeinderat.

Wir suchen

Dipl. Tiefbautechniker

für unser Ingenieurbüro in Bern.

Aufgabenkreis: Selbständige Bearbeitung von Projekten im allgemeinen Tiefbau und von Baustelleninstallationen. Mitwirkung bei grösseren Submissionen.

Anforderungen: Einige Jahre Praxis auf Baustellen und im Büro, konstruktive Begabung, Fähigkeit, ein kleines Team zu führen und bei der Ausbildung von Zeichnern mitzuwirken.

Wir bieten: Interessante, vielseitige Tätigkeit, gut bezahlte, entwicklungsfähige Dauerstelle.

Anmeldungen sind erbeten an:

LOSINGER & CO. AG., BERN
Monbijoustrasse 49.

Stadtbauamt Thun

Stellenausschreibung

Beim Stadtbauamt Thun ist die neugeschaffene Stelle eines

Bauzeichners

zu besetzen.

Aufgabenkreis: Zeichnerische Bearbeitung von Alignements- und Bebauungsplänen sowie einfacher Hoch- und Tiefbau-Aufgaben.

Anforderungen: Abgeschlossene Berufslehre als Hoch- oder Tiefbauzeichner. Sauberer Darsteller. Befähigung zum Verkehr mit dem Publikum.

Anstellungsbedingungen gemäss Dienst- und Besoldungsordnung vom 6. Juli 1958.

Handschriftliche Anmeldungen sind bis 28. Februar 1959 an das Stadtbauamt Thun zu richten. Sie sollen folgende Angaben enthalten: Personalien, berufliche Ausbildung und bisherige Tätigkeit. Beizulegen sind Zeugniskopien und Photo.

Stadtbauamt Thun.

Einwohnergemeinde Hägendorf

Die Einwohnergemeinde Hägendorf (Kanton Solothurn) veranstaltet einen allgemeinen

WETTBEWERB

zur Erlangung eines Projektes für ein Gemeindehaus (Werk- und Verwaltungsgebäude)

Teilnahmeberechtigt sind alle in Hägendorf und im Bezirk Olten niedergelassenen Architekten sowie sämtliche in der Schweiz niedergelassenen Architekten, welche das Bürgerrecht der Gemeinde Hägendorf besitzen.

Die Unterlagen können gegen Bezahlung von Fr. 10.— beim Aktuar des Preisgerichtes, René Hayoz, Sekretär, Nellenweg 433, Hägendorf SO, bezogen werden. Dieser Betrag wird nach Einreichung eines programmgemässen Entwurfes zurückerstattet.

Der Einwohnergemeinderat.

Wir suchen

tüchtigen, jüngern

Vermessungstechniker

für unseren Hauptsitz in Bern.

Anmeldungen sind erbeten an:

LOSINGER & CO. AG., BERN
Monbijoustrasse 49

Ingenieurbüro in der Nordostschweiz sucht

Dipl. Ingenieur ETH

für Hoch- und Tiefbau. Interessante selbständige Stelle. 5-Tage-Woche. Offerten unter Chiffre ZJ 4793 an Mosse-Annoncen AG., Zürich 23.

St. Margrether-Sandstein



Jegliche Steinhauer-Arbeiten
Tür- u. Fenstereinfassungen, Cheminées etc.
Verlangen Sie unverbindlich Offerte oder Vertreterbesuch.
STEINBRUCH- UND STEINMETZGESCHÄFT
E. GAUTSCHI, St. Margrethen Tel. (071) 7 34 86

Gediegene und exakte

Architektur- und Reliefmodelle

in jeder gewünschten Ausführung in Holz liefert kurzfristig und preiswert **Krebsler-Modellbau, Effretikon ZH**, Telephon (052) 3 20 16.

Architekturbüro in Grenchen mit interessanten Bauaufgaben (Hotel-, Schul-, Wohn- und Industriebauten) sucht auf 1. März resp. 1. April einen jüngeren

Bauführer-Bautechniker

zur selbständigen Ausarbeitung von Werkplänen und Kostenvoranschlägen sowie Ueberwachung der Neubauten. Französische Sprachkenntnisse werden gewünscht, sind aber nicht Bedingung. Auf den gleichen Zeitpunkt wird auch ein junger

Hochbauzeichner

gesucht, für allgem. Büroarbeiten. Angenehme Arbeitsbedingungen und gute Entlohnung. Offerten unter Chiffre G 10195 Gr. an Publicitas, Grenchen.

Gesucht in unser **TEAM**
ein versierter, speditiver

BAUZEICHNER

Eintritt nach Uebereinkunft. **Heinrich R. Schollenberger**, dipl. Arch. ETH/S. I. A., Lindenbergstrasse 10, **Küsnacht/Zeh**.

Gesucht **PHYSIKER**

mit experimentellen Erfahrungen für die Durchführung von Schwingungsaufgaben mit modernen Messgeräten, Weiterentwicklung thermischer Bodenmessgeräte, Studium elektroosmotischer Mauerentfeuchtungsprobleme. Offerten mit Angabe der Gehaltsansprüche und des Eintrittsdatums unter Chiffre ZJ 4842 an Mosse-Annoncen AG., Zürich 23.

Gesucht auf Frühjahr 1959

Hochbauzeichner-Lehrstelle

für 17jährigen Jüngling. **H. OBERLI**, Wabernstrasse 1, Bern. Tel. (031) 5 19 97.

Bauführer

Dipl.-Techn., erfahren in Devisierung, Bauführung, Abrechnung, übernimmt Bauleitung

von Ueberbauungen oder einzelnen Neubauten auf Frühjahr. Off. unt. Chiffre ZH 219 an Mosse-Annoncen AG., Zürich 23.

Erfahrener Pneu- und Raupentraxfahrer

mit langjähriger Service- und Reparaturpraxis sucht sich zu verändern in leitende Stellung. Es kommt nur Zürich und Umgebung in Frage. Offerten unter Chiffre O 6443 Z an Publicitas AG., Zürich 1.

ARCHITEKT

künstlerisch befähigt, 31 Jahre alt, sucht leitende Stellung auf mittlerem Architekturbüro. Angebote unter Chiffre ZV 4774 an Mosse-Annoncen AG., Zürich 23.

Bautechniker

ansässig in Genf, sucht interessante ausbaufähige Stelle in Firma der Baubranche. — Offerten unter Chiffre T 31303 X an Publicitas S. A., Genf.

Junger Hochbauzeichner

sucht interessante und abwechslungsreiche Stelle. Offerten unter Chiffre L 70450 Y an Publicitas AG., Bern.

Dipl. Hochbautechniker

25 Jahre alt, mit Erfahrung in Büro- und Bauplatztätigkeit (Industrie- und Wohnungsbau) sucht sich zu verändern. — Offerten unter Chiffre K 50936 Q an Publicitas AG., Basel.

Nach mehrjähriger Praxis in S. I. A.-Büros und auf Bauplätzen sucht ein versierter, einsatzfreudiger

Bauführer/Bautechniker

per sofort selbständige Stelle. Gute Zeugnisse. Offerten unter Chiffre ZF 4780 an Mosse-Annoncen AG., Zürich 23.

DIPL. ARCHITEKT

Deutscher, 32jährig, seit zwei Jahren in der Schweiz tätig, mehrjährige Büropraxis, Erfahrung im Wohn-, Industrie- und Städtebau, sucht auf 1. Mai oder später neuen Wirkungsbereich mit interessanten Entwurfsarbeiten. Offerten erbeten unter Chiffre ZV 4806 an Mosse-Annoncen AG., Zürich 23.

DIPL. HOCHBAUTECHNIKER-ARCHITEKT

mit umfassender Erfahrung im Wohn- und Geschäftsbau, sucht per 1. März od. 1. April verantwortungsv. Stelle in fortschrittlich. Architekturbüro od. Uebernahme von Aufträgen. Anfragen u. Chiffre ZV 187 an Mosse-Annoncen AG., Zürich 23.

BAUFÜHRER

(dipl. Hochbautechniker ATZ) sucht auf Frühjahr 1959 interessanten Wirkungsbereich. Biete mehrjährige Erfahrung auf Industrie- und Geschäftshausbau. Offerten sind erbeten unter Chiffre ZW 4805 an Mosse-Annoncen AG., Zürich 23.

Junger Hochbautechniker

sucht Stelle als Bauführer auf Architekturbüro in Luzern oder nächster Umgebung auf 1. April 1959. — Offerten unter Chiffre OFA 3239 Lz an Orell Füssli-Annoncen AG., Luzern.

Junger Maurer-Vorarbeiter

an exaktes und sauberes Arbeiten gewöhnt, zurzeit in der Bauschule Aarau, sucht Stelle auf 1. April in mittleres Baugeschäft. Platz Zürich bevorzugt. — Offerten unter Chiffre ZU 214 an Mosse-Annoncen AG., Zürich 23.

Zu vermieten per 1. Mai oder evtl. 1. Juni drei helle

BÜRO-RÄUME

im Parterre eines Wohngebäudes mit Oelheizung, Schalterraum, Garderobe und WC vorhanden, nur 17 Autominuten von Zürich entfernt. Günstiger Mietzins. Offerten unt. Chiffre ZW 4720 an Mosse-Annoncen AG., Zürich 23.

Gesucht grösseres

Renditenhaus

Offerten für Bauland- und Neubauprojekte werden geprüft. Grosse Anzahlung kann geleistet werden.

Offerten mit möglichst detaillierten Unterlagen erbeten unter Chiffre B 81824 Q an Publicitas AG., Zürich.

Gesucht in Architekturbureau S. I. A. auf
Frühjahr 1959 oder nach Uebereinkunft

Bautechniker/Bauführer

wenn möglich mit Fahrausweis. 5-Tage-
Woche. Bei Eignung gut bezahlte Dauer-
stelle mit Personalversicherung.

Offerten mit Lebenslauf, Photo und Gehalts-
ansprüchen sind zu richten an

L. COLOMBI, Architekt S. I. A., Bälliz 67,
Thun.

TECHNIKER

Oesterreicher, 39 Jahre, langjährige Praxis (Deutschland,
Schweiz)

Vermessung: Polygonzüge, Tachymetrie, Lagepläne,
Aufnahme, Berechnung, Kartierung

Flussbau: hydraulische Berechnung, Aufnahme, Absteckung

Materialeilbahnbau: Kleintriangulierung, Seilberechnung,
Trassierung für Starkstromleitungen

Strassenbau: Vorbogen, kubische Parabel, Klothoide, Schlepp-
kurve, Winkelbildverfahren, perspektive Darstel-
lung von Strassenabschnitten, Entwurf,
Absteckung, Bauführung, Abrechnung

sucht interessantes Arbeitsgebiet in landschaftlich schöner
Gebirgsgegend, auch Ausland, Gehalt nach Vereinbarung. Ein-
trittstermin April. Offerten unter Chiffre ZC 216 an Mosse-
Annoncen AG., Zürich 23.



**Nivelliere
Theodolite
Messgeräte
Bandmasse
Wasserwaagen**

Fordern Sie
bitte Angebot
von

GRAB & WILDI AG
URDORF und ZÜRICH

Explosions sichere Leuchten gemäß SEV

für erhöhte Sicherheit, Zündgruppen A-D

Verwendung: in allen explosionsgefährlichen Gasen und Dämp-
fen, inkl. Schwefelkohlenstoff

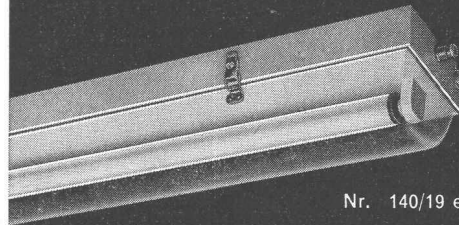

Nr. 140/19 ex Für 1 FL 40 W

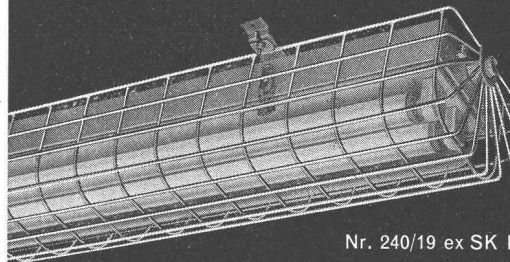

Nr. 240/19 ex SK Für 2 FL 40 W

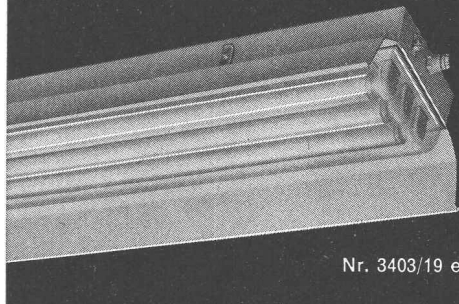

Nr. 3403/19 ex Für 3 FL 40 W

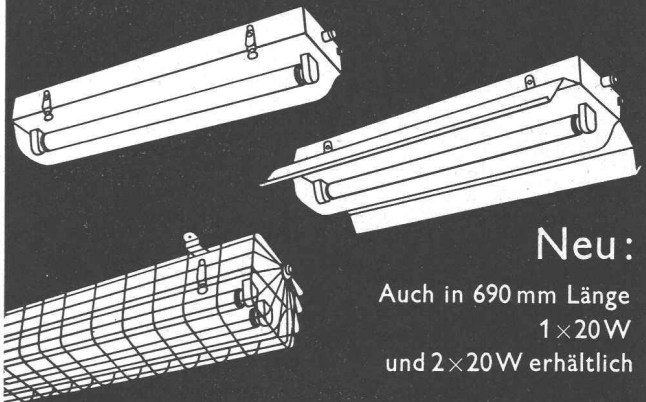

Neu:

Auch in 690 mm Länge
1×20W
und 2×20W erhältlich



FLUORA Herisau
Spezialfabrik
für Fluoreszenz-Leuchten
Tel. 071 / 5 23 63
Beratung in allen lichttechnischen Fragen
Kostenlose Ausarbeitung
von Beleuchtungs-Projekten

Streichen Sie Fundamente mit der Zahnbürste?

Gewiss — eine unsinnige Frage. Und doch sind wir während der Einführungsarbeit für AFRATAR auf Baustellen gekommen, wo AFRATAR* mit absolut ungeeignetem Werkzeug aufgetragen wurde. Damit Sie von den inzwischen allgemein anerkannten AFRATAR-Vorteilen, z. B.



nur 1 Anstrich, dadurch beträchtliche Zeit- und Kostenersparnis

auch wirklich profitieren, benötigen Sie einen handfesten Flächenstreicher, mit dem es sich geschmeidig und rasch arbeiten lässt und der gerade soviel Material aufnimmt, als für eine regelmässige Schutzschicht und kontinuierliche Arbeit nötig ist. Mit unzureichenden Bürsten werden Sie nicht nur viel mehr Kraft, sondern vor allem auch wesentlich mehr Material als die absolut genügende Normalmenge von ca. 350 g/m² verbrauchen.



Der neue KELLER-Kundenservice hilft Ihnen sparen!

Wir schenken Ihnen einen AFRATAR-Flächenstreicher bei jedem Bezug von mindestens 100 kg AFRATAR in einer Sendung.

Sie können dieses praktische Arbeitsgerät sowohl bei uns als auch bei Ihrem Baumaterialhändler anfordern. Benützen Sie diese einmalige und zeitlich begrenzte Möglichkeit, sich mit den überzeugenden AFRATAR-Vorteilen noch besser vertraut zu machen!

* Der AFRATAR-Anstrich ist sofort an seinem mattschwarzen bis dunkelbraunen Aussehen erkennbar.



SIEGFRIED
Keller AG

Wallisellen-Zürich Telefon 051 / 93 32 32