

**Zeitschrift:** Schweizerische Bauzeitung  
**Herausgeber:** Verlags-AG der akademischen technischen Vereine  
**Band:** 79 (1961)  
**Heft:** 45

## Werbung

### Nutzungsbedingungen

Die ETH-Bibliothek ist die Anbieterin der digitalisierten Zeitschriften. Sie besitzt keine Urheberrechte an den Zeitschriften und ist nicht verantwortlich für deren Inhalte. Die Rechte liegen in der Regel bei den Herausgebern beziehungsweise den externen Rechteinhabern. [Siehe Rechtliche Hinweise.](#)

### Conditions d'utilisation

L'ETH Library est le fournisseur des revues numérisées. Elle ne détient aucun droit d'auteur sur les revues et n'est pas responsable de leur contenu. En règle générale, les droits sont détenus par les éditeurs ou les détenteurs de droits externes. [Voir Informations légales.](#)

### Terms of use

The ETH Library is the provider of the digitised journals. It does not own any copyrights to the journals and is not responsible for their content. The rights usually lie with the publishers or the external rights holders. [See Legal notice.](#)

**Download PDF:** 01.04.2025

**ETH-Bibliothek Zürich, E-Periodica, <https://www.e-periodica.ch>**

# SCHWEIZERISCHE BAUZEITUNG

WOCHENSCHRIFT FÜR ARCHITEKTUR / INGENIEURWESEN / MASCHINENTECHNIK

REVUE POLYTECHNIQUE SUISSE

ORGAN DES S. I. A. SCHWEIZERISCHER INGENIEUR- UND ARCHITEKTEN-VEREIN  
UND DER G. E. P. GESELLSCHAFT EHEMAL. STUDIERENDER DER EIDG. TECHN. HOCHSCHULE  
GEGRÜNDET 1883 VON ING. A. WALDNER / HERAUSGEGEBEN VON ING. W. JEGHER



FEINE BESCHLÄGE

antik + modern

MESSING  
SCHMIEDEISEN

**F. Bender**

ZÜRICH OBERDORFSTR. 9/10

*Gebauer*  
für alle Aufzüge

A. K. GEBAUER & CIE. ZÜRICH 36 TELEPHON 33 21 65



**Scholl**

hat das gute Material  
zum Zeichnen und Schreiben

Zürich beim Paradeplatz  
Telefon 23 76 80

## Verlag

W. Jegher & A. Ostertag, Dianastrasse 5,  
Zürich 2 / Tel. 23 45 07 / Postcheck VIII 6110

Bürozeiten: Montag bis Freitag 7—12 Uhr  
und 13.45—17.30 Uhr. Samstags geschlossen.

Postadresse:

Schweiz. Bauzeitung, Postfach Zürich 39

## Anzeigenverwaltung

Mosse-Annoncen AG., Zürich, Limmat-  
quai 94 / Tel. 24 26 00 / Postcheck VIII 1027

## INHALT

Wettbewerb Saalbau in Muttenz.  
Von *H. Marti* . . . . . 771\*

Ausbau-Charakteristiken von Rhein  
und Rhone. Von *E. Stambach* . . . 780

Ausbau der Wasserkräfte im Gental  
und Gadmental mit Kraftwerk Fuh-  
ren . . . . . 781\*

### Nekrologe

Hans Jenny-Dürst . . . . . 787\*

Ernst Zwicky . . . . . 788

### Mitteilungen

Vorgespannte Betonstrassen. Eidg.  
Technische Hochschule. Interkonti-  
nentaler Flughafen Zürich. Vorver-  
suche und Ausführung des Injek-  
tionsschleiers in Mattmark. Zu-  
kunft ohne Stil? Abendtechnikum  
Zürich. Persönliches. Schweiz. Bau-  
zeitung . . . . . 788

### Buchbesprechungen

Der Stahlhochbau, von *C. Kersten* 788

Die Berechnung von Zylinderscha-  
len, von *A. Chronowicz*. Valtion  
Teknillinen Tutkimuslaitos, Helsin-  
ki. Praktische Geologie, Gesteins-  
und Grundwasserkunde für Bau-  
ingenieure, von *W. S. Lehmann*. Aus  
Arbeit und Musse, von *M. Koenig*.  
Neuerscheinungen . . . . . 789

### Wettbewerbe

Primarschulhaus samt Turnhalle im  
Schönbrunn, sowie Erweiterungsbau  
beim Sekundarschulhaus in Ror-  
schach. Kirchliche Gebäudegruppe  
im Rosenberg in Winterthur. Kan-  
tonalbank Schwyz . . . . . 789

### Mitteilungen aus der G. E. P.

Vereinigung ehemaliger Chemie-  
studierender. Momenti della civiltà  
veneta . . . . . 790

### Ankündigungen

Holztechnologie und Holzwirtschaft-  
liches Kolloquium an der ETH.  
Traitement thermique des métaux.  
Weltkraftkonferenz, Melbourne. Ta-  
gung «Verkehrslärmbekämpfung» in  
München. Städtische Expressstras-  
sen. Vortragskalender . . . . . 790

A black and white photograph of a large industrial pipe. The pipe is the central focus, with a worker visible inside it on the right side. The worker is wearing a hard hat and safety gear. The pipe has a flange-like structure at its base. The background is a plain, light color.

# vevey

*Ateliers de Constructions Mécaniques  
de Vevey S.A.*



Sägen kreischen, Hämmer klopfen: Durch das ganze Haus dröhnt der Lärm der Handwerker. Werden aber die Räume auch richtig gegen Schall isoliert? Werden akustisch angenehme Wohn- und Arbeitsstätten geschaffen?

## Faktor Schall

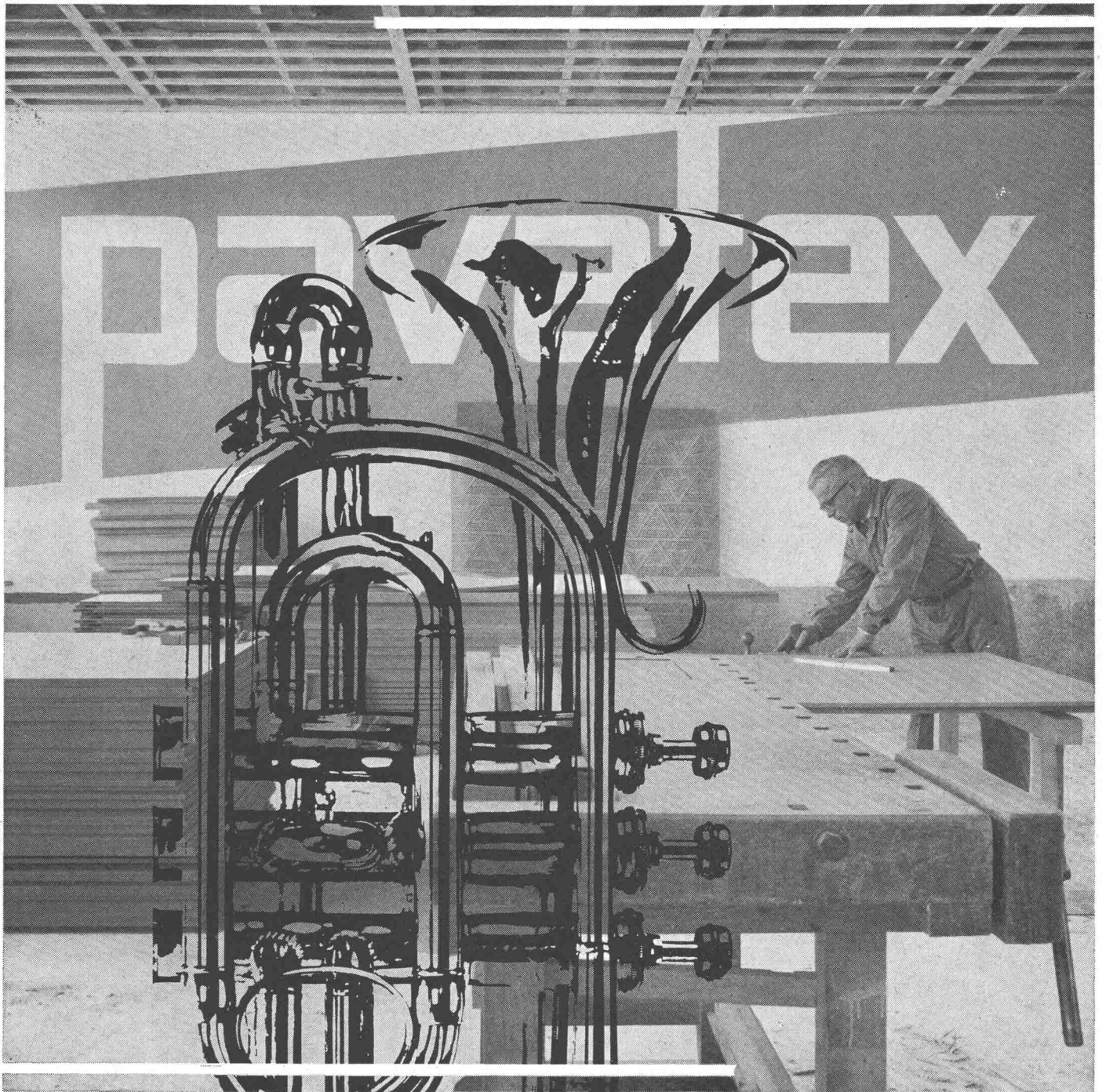

Wählen Sie als Architekt und Bauherr zur Schallisolation Pavatex\*-Holzfaserplatten. Als Bodenunterlage isolieren sie wirksam gegen Trittschall und andere Erschütterungen. Im Raume selbst verhindern Pavatex-Akustikplatten jede störende Echobildung und schaffen einwandfreie akustische Verhältnisse. Denken Sie daran: Pavatex ist tausendfach erprobt. Mit Pavatex lösen Sie Ihre Akustikprobleme!

Pavatex AG Jenatschstraße 4, Zürich 2, Tel. 051/23 76 76

\* Pavatex ist eine geschützte Fabrik- und Handelsmarke



# Scoopmobile



**Kennen Sie  
die  
überragenden  
Scoopmobile-  
Vorteile?**

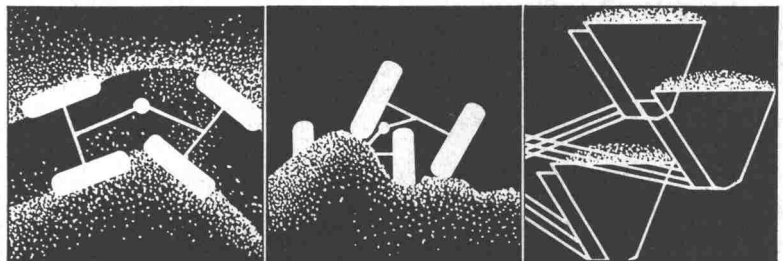

1. Exklusive Zentral-Gelenksteuerung für leichteres, präziseres und rascheres Manövrieren.
2. Selbst beim Befahren von grossen Unebenheiten bleiben alle 4 Antriebsräder am Boden. Kein Schleudern der Räder.
3. Volle Ausnützung der Schaufel-Kapazität bei jeder Stellung der Schaufel: Minimaler Schüttverlust, rationelleres Arbeiten.

RS-1

Auf immer mehr Baustellen und Kiesgruben der Schweiz finden Sie heute den Schaufel-lader Scoopmobile. Kein Wunder: Scoopmobile hält den Rekord in Lade-

geschwindigkeit und voller Ausnützung der Schaufelkapazität. Verlangen Sie bitte unseren aufschlussreichen, illustrierten Prospekt und überzeugen Sie sich selbst

von den vielen wesentlichen, zum Teil exklusiven Scoopmobile-Vorzügen. Modelle mit Schaufelinhalt von 1000 bis 4500 l.

## NOTZ

Verkauf und Service  
Notz & Co. AG, Biel  
Abt. Roadco  
Tel. 032 / 255 22

# Für das Kraftwerk Führen der Oberhasli Kraftwerke AG Innertkirchen lieferten wir:

---

## 1 Hochdruck-Francis-turbine

13 100 PS für einen Gegendruck von 200 m WS.

**Statisches Gefälle 596 m, Nettogefälle 381 m.**

Die Druckprobe von Spiralgehäuse sowie von Zu- und Ablaufleitung wurde bei 105 at vorgenommen.

---

## 2 Kugelschieber

mit einem Nenndurchmesser von 750 bzw. 600 mm. Konstruktionsdruck 70 at, Abpressdruck 105 at.

---

## 1 Drosselklappe

Gehäuse in geschweisster Stahlblechkonstruktion, einteiliger Teller aus Stahlguss, Steuerung elektrisch-hydraulisch.

Lichter Durchmesser des Gehäuses 1700 mm, statischer Druck 10 m WS, Konstruktionsdruck 50 m WS, Probedruck für Teller und Gehäuse 75 m WS, Betriebswassermenge 5 m<sup>3</sup>/sec.

---

## Druckschacht-Auskleidung

Durchmesser 1700 mm, Länge 495 m. Gesamtgewicht 250 t.

---

## Sammelleitung

dem Druckschacht vorgeschaltet; Durchmesser der Zuleitungen 700 bzw. 1000 mm.

---

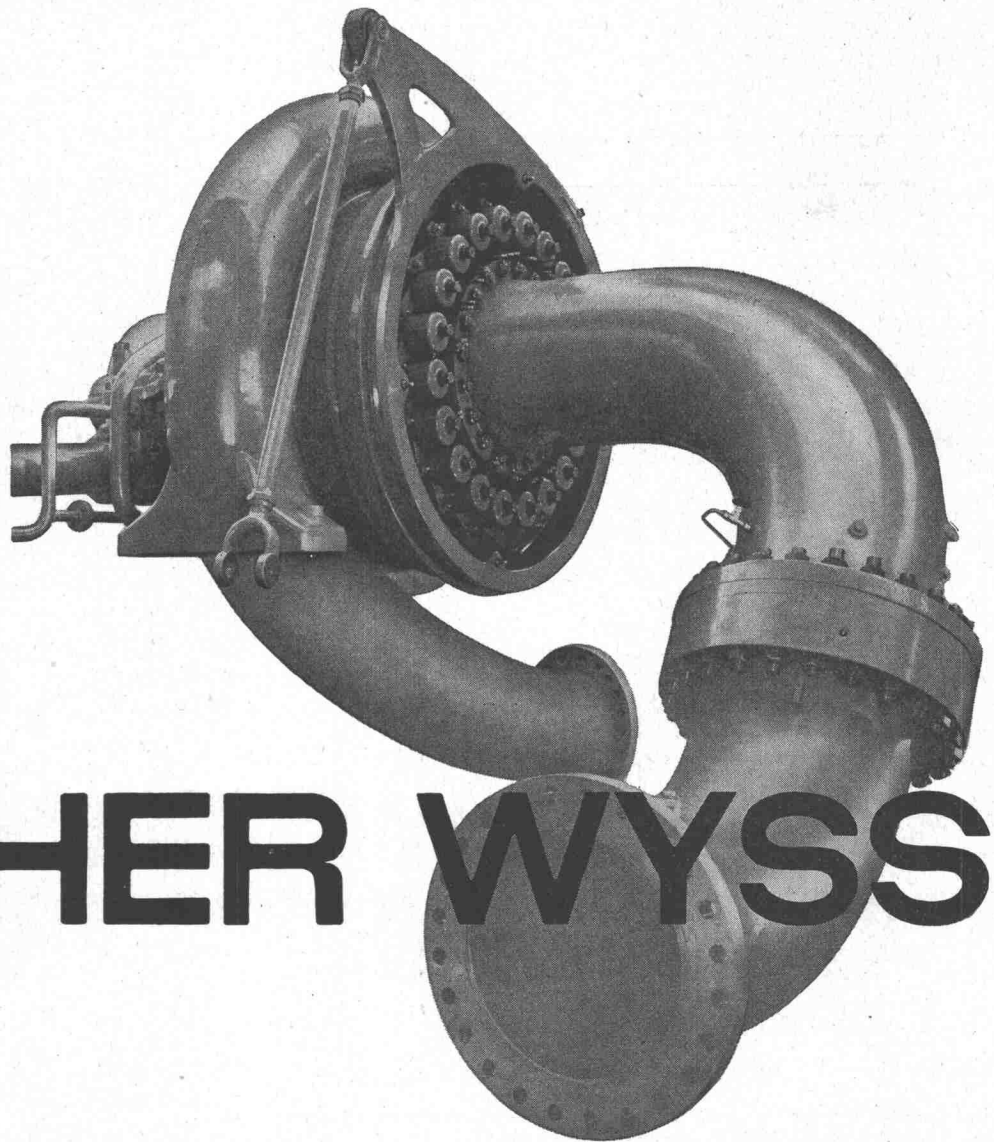

# ESCHER WYSS

Kraftwerk Gental

Baulos 8

# Wasserfassung Führen mit Becken Hangleitung und Zufahrt

ausgeführt durch

# FRUTIGER

S Ö H N E A G

THUN

Ob. Hauptgasse 78

BERN

Effingerstrasse 13

## Kälte für Industrie und Forschung

Therma baut Prüfschränke für alle Temperaturen zwischen  $+80^{\circ}$  und  $-80^{\circ}$  C. Neu: mit Befeuchtungs- und Entfeuchtungseinrichtung zum Regulieren der relativen Feuchtigkeit im Bereich von 30-95%. Wir lösen alle Kälteprobleme für wissenschaftliche Institute, Prüfanstalten, Laboratorien und alle Industriezweige. Therma-Kühltruhen, Schränke mit und ohne Verglasung in ortsfester oder transportabler Ausführung, Multizellenschränke für verschiedene Temperaturen, Kühlräume, Stratosphären-Kammern.

Verlangen Sie bitte unsere Dokumentationen. Beratende Therma-Kälteingenieure stehen jederzeit zu Ihrer Verfügung.

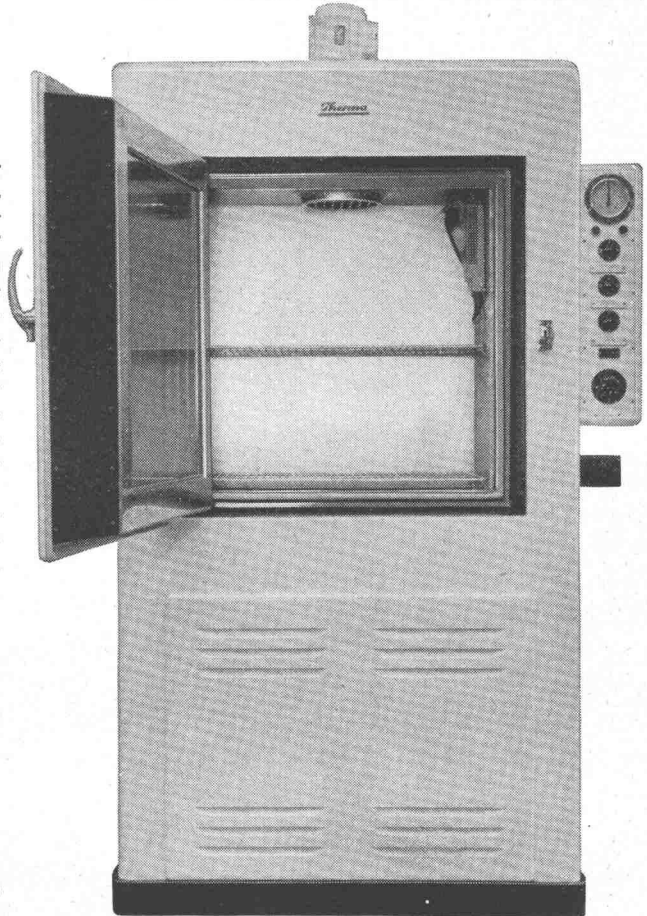

# therma

Therma AG Schwanden/GL, Kältebüro  
Zürich 6/57, Hofwiesenstrasse 141, Telefon  
051/26 16 06. Ausstellungsräume in Zürich,  
Bern, Basel, Lausanne, Genf.



**Der Kluser Stahlradiator Sirius**

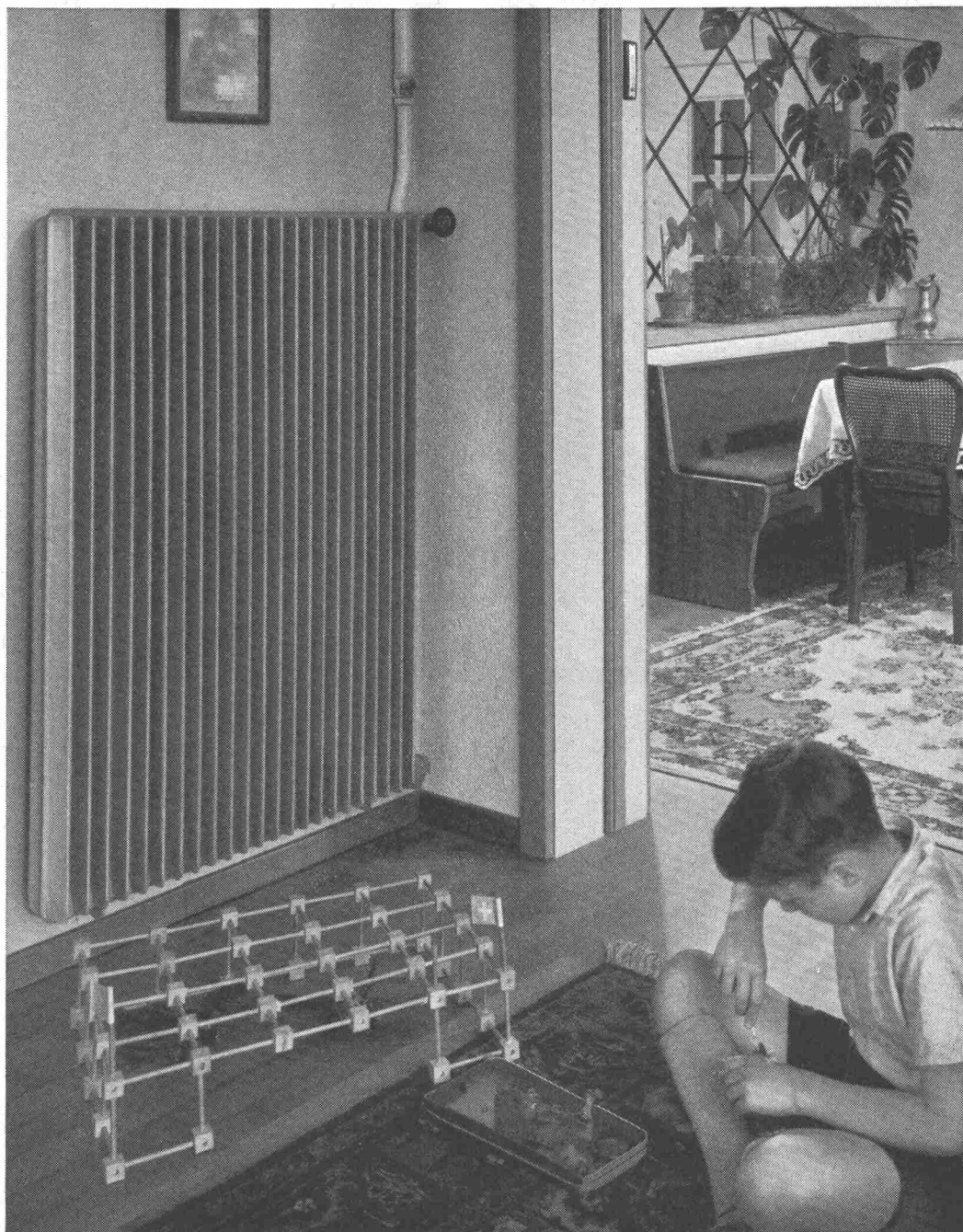

**VON ROLL**

Gesellschaft der  
Ludw. von Roll'schen  
Eisenwerke AG.  
Eisenwerk Klus, Klus

**Gefällige Form, für jeden Zweck passende  
Grösse, geringer Raumbedarf, rasche  
Aufheizung, gute Wärmeabgabe,  
behagliches Wärmegefühl, einwandfreie  
Reinigung**

8

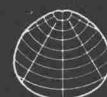
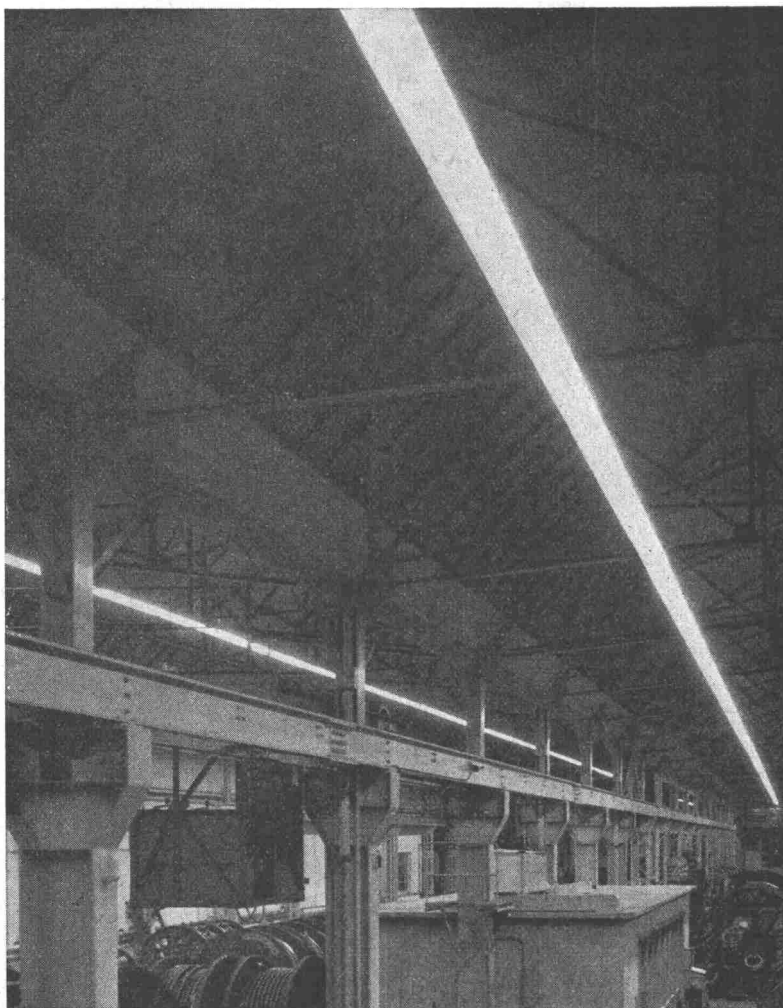

## 8% Leistungssteigerung

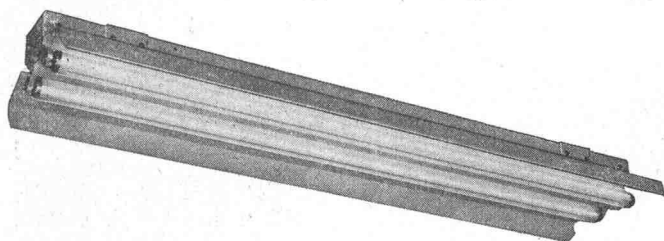

durch verbesserte Beleuchtung mit Siemens-Leuchten in einer Werkhalle. Es ist allerdings nicht damit getan, dass die vorhandenen Lampen durch stärkere ersetzt werden. Denn es müssen schon sämtliche Einflussgrößen berücksichtigt und aufeinander abgestimmt sein. Nur so kann eine Beleuchtung geschaffen werden, die zu einer wirklichen Leistungssteigerung führt.

Setzen Sie sich mit unseren erfahrenen Fachleuten zusammen – und Sie können sicher sein, die beste Lösung zu finden, denn:

**Gemeinsam planen lohnt sich immer.**

**Siemens Elektrizitätserzeugnisse AG**  
Zürich      Bern      Lausanne

## SCHWEIZER BAUBESCHLÄGE

# INCA

aus hochwertiger  
Neusilber-Legierung

Erstklassige  
Vernicklung und  
Verchromung

Grosse Dauer-  
haftigkeit

Formschöne  
Ausführung

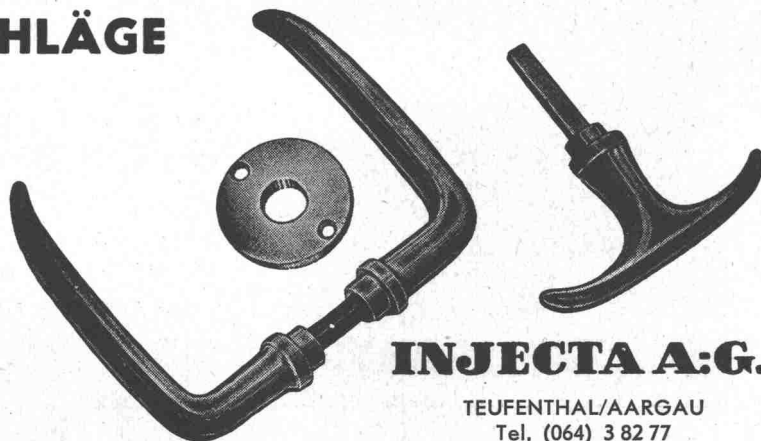
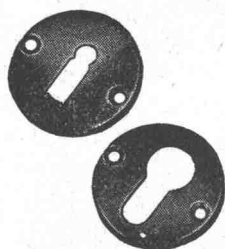

## INJECTA A.G.

TEUFENTHAL/AARGAU  
Tel. (064) 3 82 77

Michigan Traktorbagger



mit CK  
zum  
Erfolg



Der Weltmeister der Traktorbagger! Über 250 Michigans arbeiten allein in der Schweiz! Grössen von 425 bis 4600 lt Schaufelinhalt, Motoren bis 375 PS. Vollhydraulisches Schalten, Steuern und Bremsen, daher einfachste Bedienung. Dauernd optimale Kraftübertragung durch hydraulischen Drehmomentwandler. Geringe Beanspruchung des Antriebmechanismus dank Planetengetriebe in jedem Rad. Hohe Fahrgeschwindigkeit, kleiner Wendekreis. Charles Keller Wallisellen, Tel. 051/93 39 33

fischer corso



Charles Keller Baumaschinen



# AEG

## Elektromagnetische Förderrinnen und Entwässerungssiebe

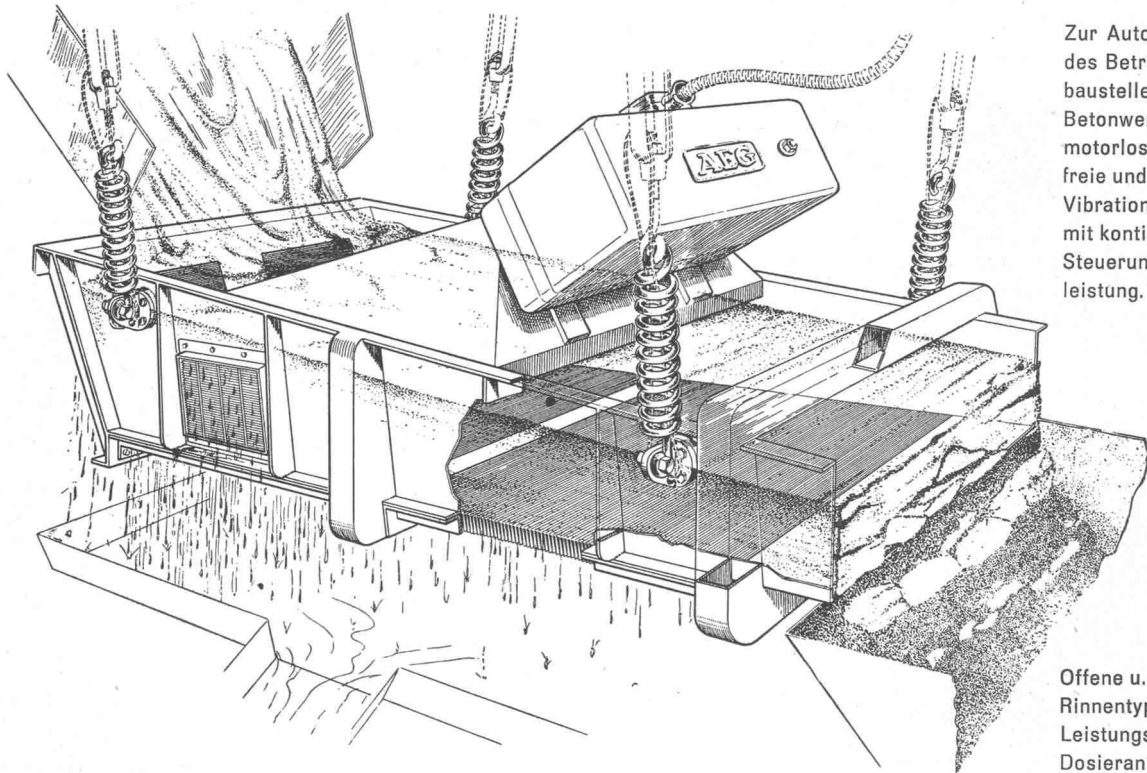

Zur Automatisierung des Betriebes auf Grossbaustellen, in Kies- und Betonwerken durch motorlose, wartungsfreie und verschleissfeste Vibrationsfördergeräte mit kontinuierlicher Steuerung der Förderleistung.

Offene u. geschlossene Rinnentypen für grossen Leistungsbereich. Dosieranlagen.

**ELEKTRON AG**

Zürich 27, Seestrasse 31, Telefon (051) 25 59 10

**Für Wasserleitungen,  
für Förderleitungen von Getränken,  
Chemikalien usw.**

haben sich

**WOPAVIN**

-und

**LYSSOLEN**

-Rohre,

in Stangen und Rollen schon seit Jahren bewährt.



Mit LYSSOLEN-Rohren in Ringen und WOPAVIN-Rohren in Stangen, ist eine Leitung viel rascher verlegt.

Beständig gegen aggressive Bodensäuren. Eine Isolation ist nicht notwendig.

Gratis erhalten Sie unsere ausführliche Preisliste und verschiedene Broschüren über Kunststoffe.

Vertretung von WOPAVIN-Hart-PVC:

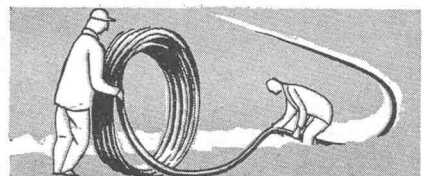
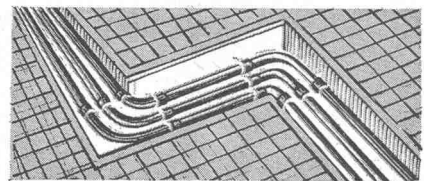

**OTTO KÜENZI AG**

Bern, Laupenstrasse 4  
Telephon (031) 3 66 65



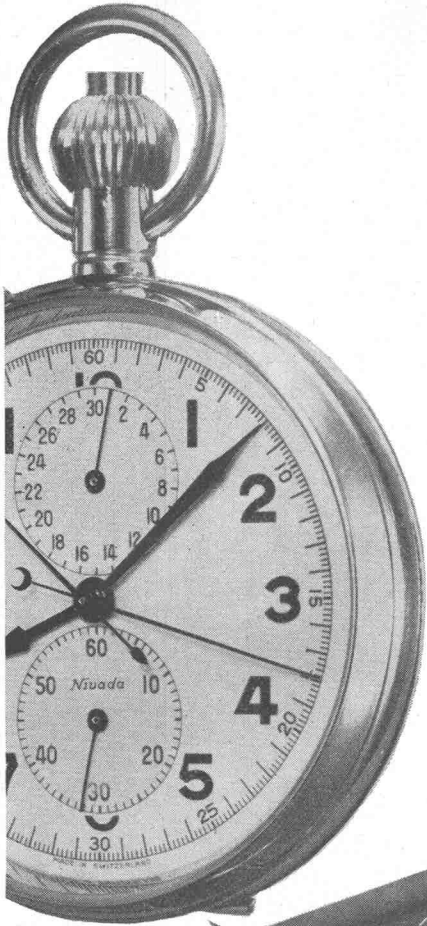

**INTERNATIONAL-HOUGH\* Pneuladeschaufel —  
7 Sekunden Hubzeit . . .**

Bei einer Reisskraft von 4'530 bis 11'780 kg und einem Ladegewicht von 4'530 bis 13'590 kg ist die 4-Rad angetriebene INTERNATIONAL-HOUGH Pneuladeschaufel eine der leistungsfähigsten Erdbewegungsmaschinen der Welt. Weitere Leistungsdaten der INTERNATIONAL-HOUGH Reihe: Fassungsvermögen des Kübelinhalts 1'000 bis 3'250 l — Motorenleistung 90-300 PS — maximales Drehmoment 29,9 - 111,9 mkg — Maschinengewichte 7 - 20 t



**\*) sprich Höff**

**Generalvertretung für die Schweiz  
Ulrich Rohrer-Marti A.G., Baumaschinen  
Zollikofen-Bern ☎ 031 65 03 71  
Mitglied des Schweizerischen Baumaschinen-Verbandes**



1/URM/61 IV

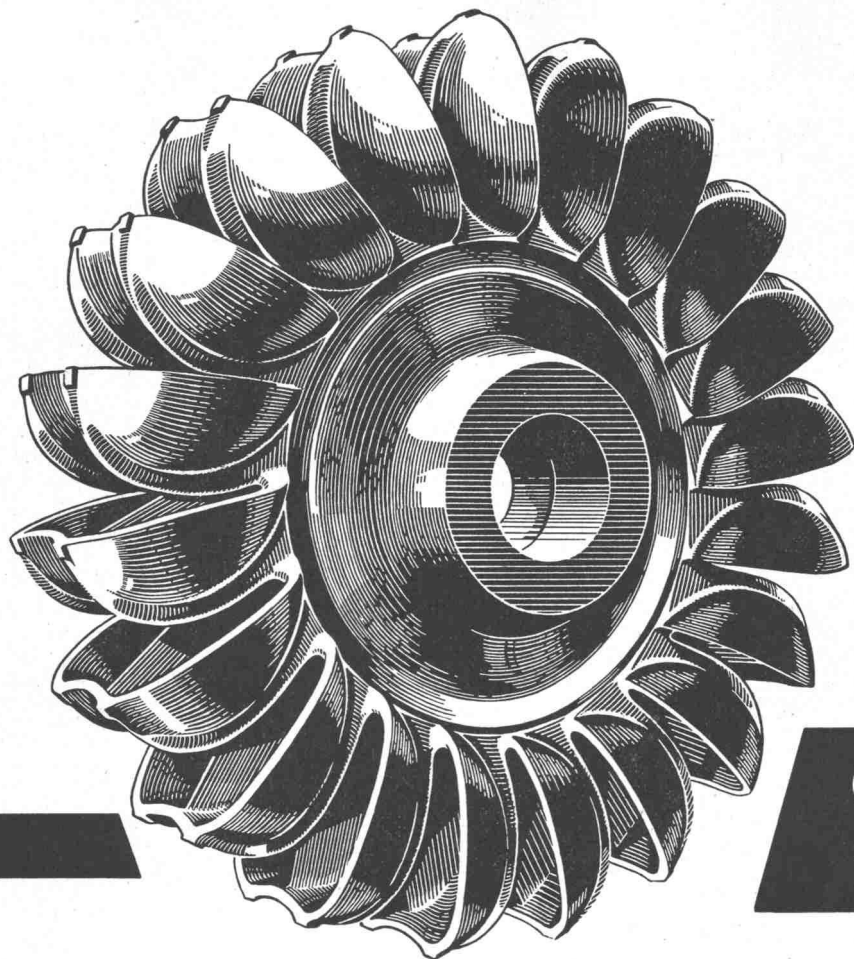

Vor mehr als 50 Jahren begannen wir als erste Giesserei in der Schweiz mit der Herstellung von Elektro-Stahlguss. Profitieren Sie von den in diesen Jahren gemachten Erfahrungen. Wir giessen Stücke bis zu 10 To Fertig-Gewicht sei es legiert oder unlegiert. Unsere Fachleute helfen Ihnen gerne bei der Lösung Ihrer Probleme.

**OEHLER AARAU**

Eisen- und Stahlwerke Oehler & Co. AG.  
Aarau Tel. (064) 2 25 22



Gebr.   
Tuchs Schmid AG  
Frauenfeld

**Hallen in Stahl**



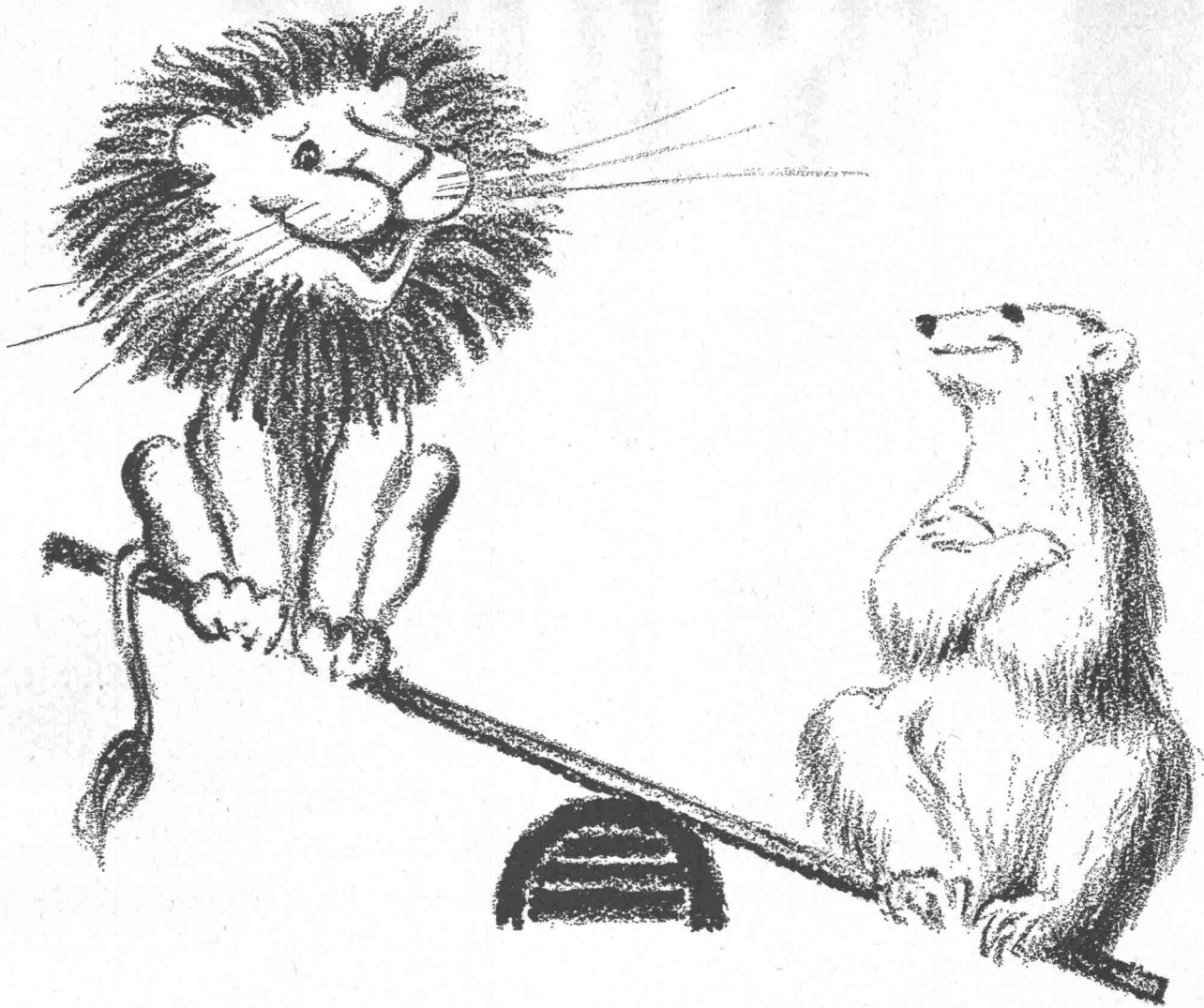

Damit Sie sich wohl fühlen, sollte Ihr Haus im Sommer kühl sein wie für einen Eisbär und im Winter warm wie für einen Löwen. Dazu braucht es Heizkessel, Boiler, Radiatoren, Klima-Anlagen. All das — und dazu erst noch modernste sanitäre Apparate — liefert Ihnen die Ideal-Standard A.G. in Dulliken, der schweizerische Zweig eines Weltunternehmens mit 40000 Arbeitern, Kaufleuten und Ingenieuren, arbeitend in

nicht weniger als 13 Ländern der alten und neuen Welt.

Zwischen all den Unternehmen der Ideal-Standard geht ein ständiger Erfahrungsaustausch hin und her, Forschung wird im grossen betrieben und die erhebliche Kapitalkraft gestattet es, für jedes Problem die besten Spezialisten zuzuziehen. Hinter allem, was wir liefern, steht der Fortschrittswille und die finanzielle Garantie einer Weltfirma.

**IDEAL-Standard** A.G., Dulliken/Olten, Tel. 062/51021

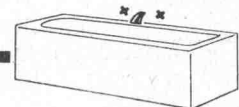
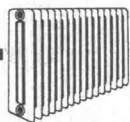

*Wir liefern:*

**Erstens:** Gusseiserne Heizkessel in jeder Grösse und für jeden Brennstoff, vor allem aber den mit einem Boiler kombinierten *Bitherm-Heizkessel*, der mit Oel, Kohle, Holz geheizt werden kann und Heisswasser liefert soviel Sie wollen. Der Bitherm-Heizkessel ist leicht zu montieren und leicht zu demon-

tieren, da er in einzelnen Teilen auf den Bau geliefert wird — kein Monstrum, das man mit dem Kran an Ort und Stelle bringen muss und im Falle einer Revision kaum wieder zur Kellertüre hinausbringt.

**Zweitens** liefern wir formschöne *Radiatoren* aus Stahlblech oder aus Guss — die einzigen, die praktisch nie durchfrostet!

**Drittens** liefern wir alle Apparate für *Air Condition* und

**viertens:** *sanitäre Apparate* aus unverwüstem Porzellan, weiss oder farbig und in neuzeitlichen Formen, entworfen von einem der bekanntesten italienischen Architekten: Gio Ponti, Erbauer des Pirelli-Hauses, Mailand.

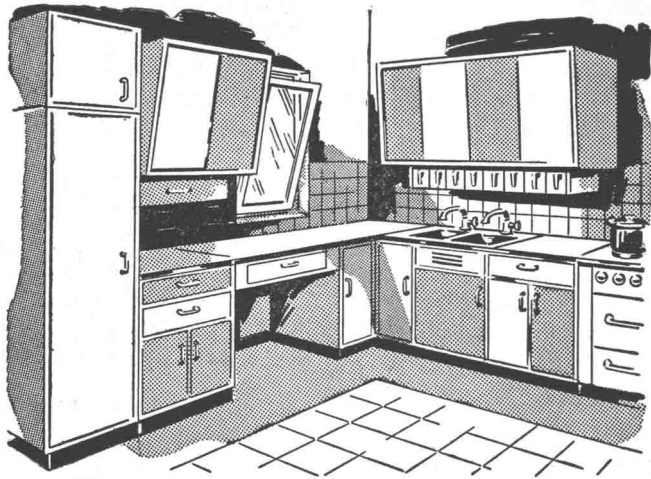

# HERR ARCHITEKT PLANEN SIE IN NICARON 258 M

**NICARON 258 M die WEICHMACHERFREIE HART-PVC-FOLIE**

Schlag- und kratzfest  
 Oel- und fettbeständig  
 Geschmacks- und geruchfrei  
 Schöne, harte Oberfläche  
 Farb- und lichtecht

und das Wichtigste:

Für

KÜCHEN  
 LADENBAU  
 TÜRVERKLEIDUNGEN  
 WAND- UND DECKENBELAG

**bei richtiger Verleimung bis 70 Grad schwundfrei**

Nicaron ist ein Produkt der Rhein. Gummi- und Celluloidwerke Mannheim

Dokumentation und Bezugsquellennachweis durch die Generalvertr.:

**Tonet & Co., Dulliken** (062) 52988

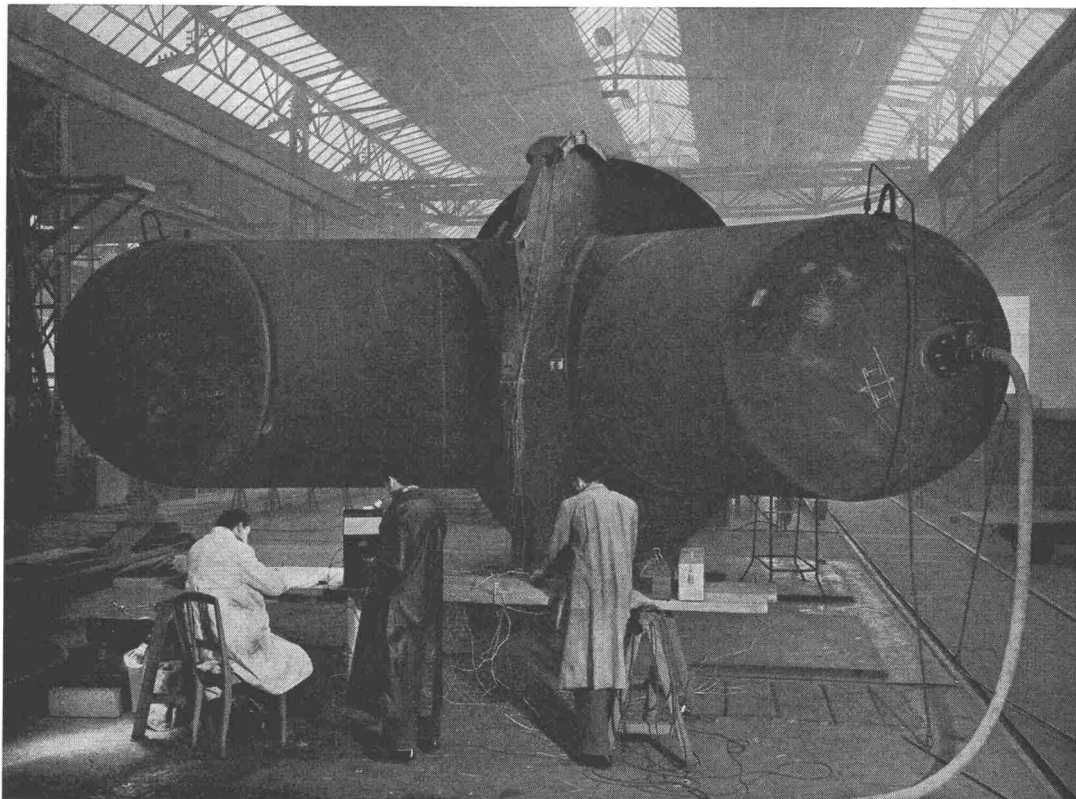

Répartiteur livré à  
 l'usine électrique de  
 Koyna (Inde). Essais  
 tensométriques à la  
 pression de 100 atm.

**Giovanola Frères S. A., Monthey**

**CONDUITES FORCÉES  
 PUIITS BLINDÉS, VANNES**

# Der CATERPILLAR-Pneulader

aus einer ungewöhnlichen Perspektive

aber so sieht man seine  
ebenso ungewöhnlichen

## Vorteile

besser:

► Sicherheit für den Fahrer

Hubarme und Zylinder befinden sich vor dem Fahrersitz, so dass sich der Fahrer frei bewegen kann. Seine Sicht ist niemals behindert.

Von jeder Seite kann er auf 3 Trittbrettern sicher und leicht zum Sitzen aufsteigen.

Schutzbleche verhindern ein Umherschleudern von Schmutz und Steinen durch die Reifen.

► Gleiche Spurbreite hinten und vorn; keine vorstehenden Radnaben.

► Der Küber ist breiter als die Maschine mit übergrossen Reifen. Er schützt daher Reifen und Naben vor Beschädigung.

► Grosse Reichweite.

► 3 Modelle: Nr. 922 (960 l), Nr. 944 (1500 l), Nr. 966 (2100 l).

CATERPILLAR und CAT sind eingetragene Schutzmarken der Firma Caterpillar Tractor Co.

Generalvertretung der Firma Caterpillar Tractor Co. für die Schweiz und Liechtenstein

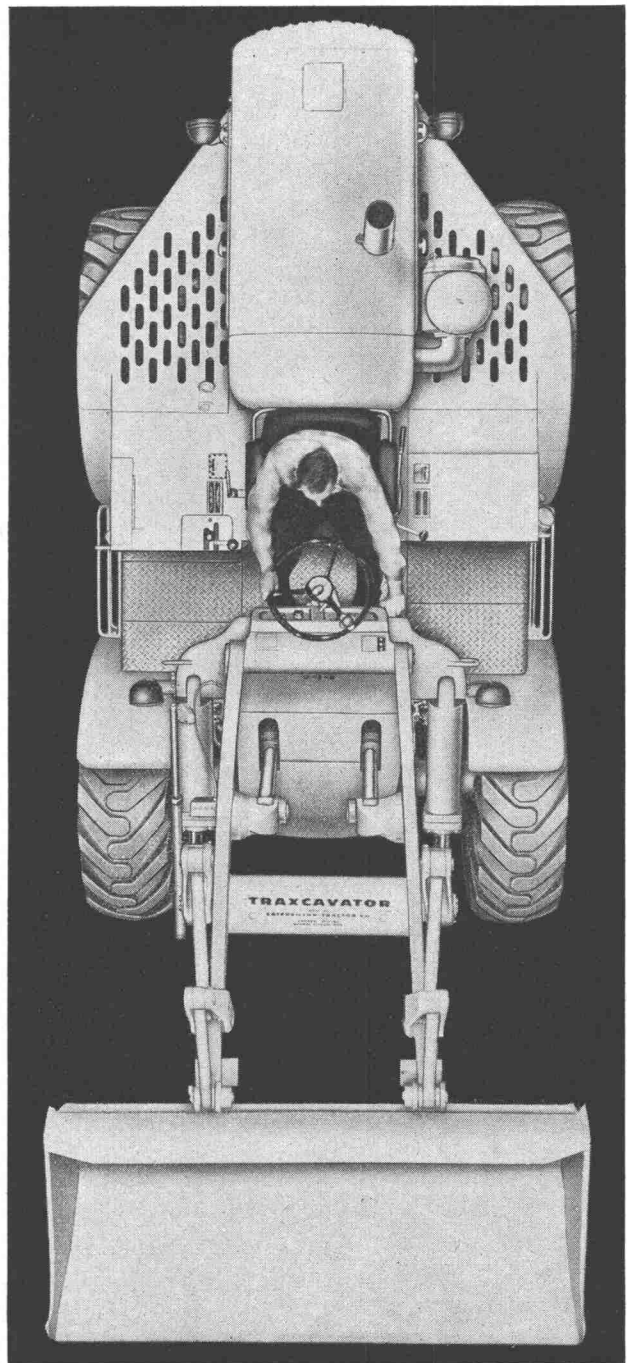

# ULRICH AMMANN

**Baumaschinen**

Telephon (063) 2 27 02 und 2 35 55

**Langenthal**





RÜCKWÄRTIGE VERANKERUNG VON  
STÜTZMAUERN, SPUNDWÄNDEN, BAUGRUBEN-  
ABSCHLUSSEN (SPRIESSLOSE BAUGRUBEN)

## MV-PFÄHLE ALS ZUGANKER

VERANKERUNG VON AUFTRIEBS-  
KRÄFTEN

BEHÄLTER, KLÄRBECKEN etc.

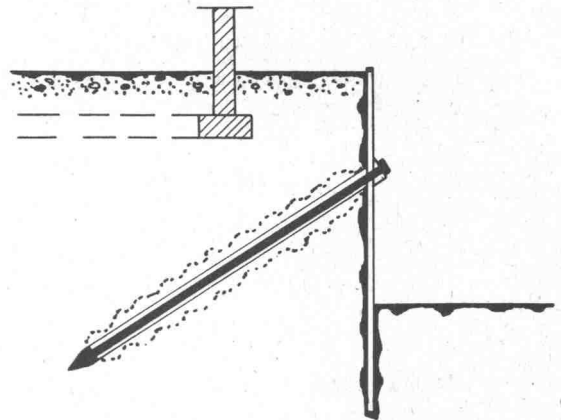
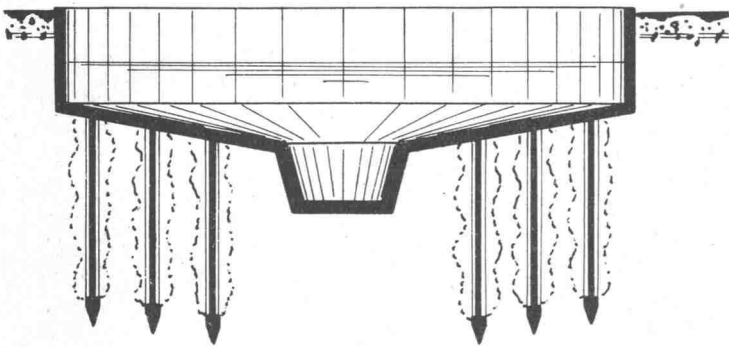

BERATUNG UND AUSFÜHRUNG

A.G. CONRAD ZSCHOKKE  
BAUNTERNEHMUNG U. INGENIEURBUREAU  
ZÜRICH

# Meidinger Ventilatoren aus Kunststoff

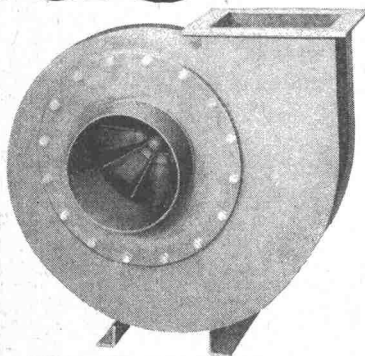

Meidinger-Ventilatoren  
sind weltbekannt

Meidinger baut seit Jahrzehnten Ventilatoren aus Metall mit geräuschlosem Lauf. Entwicklung und Erfahrung haben sich im Produktionsprogramm der bestbewährten Ventilatoren aus Kunststoffen vereint. PVC, PAHT, PPe oder METALL ergeben Qualitätsprodukte für höchste Ansprüche.



G. Meidinger & Cie  
Maiengasse 12-20  
Basel  
Telefon 061-238870

561

# ISOLATION KLEMPNEREREI ABKÜHLUNG SCHÄCHTE

ermöglichen das hygienisch einwandfreie Wegschaffen von Kehricht in vielgeschossigen Wohn- und Geschäftshäusern und als Wäsche-Abwurf für Spitäler, Hotels und Anstalten. Gute Entlüftung ist gewährleistet. Schächte von verschiedener Lichtweite, je nach Erfordernis und Bauvorschriften. Kostenlose Beratung über die neuesten Entwicklungen.

Kamin-Werk Allschwil/BL Telefon 061/387775

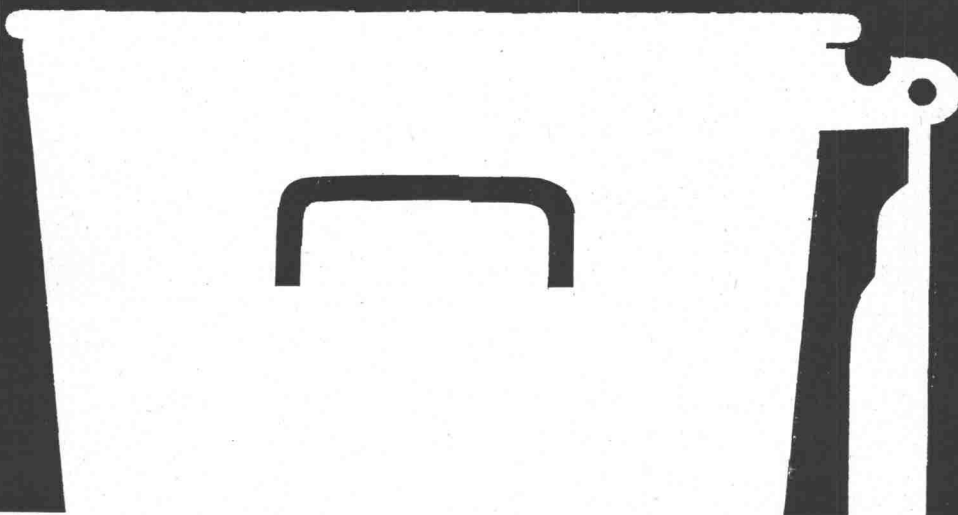

Martz + Bühmann

**gute Lichtverhältnisse  
hohe Wirtschaftlichkeit  
kurze Bauzeit**

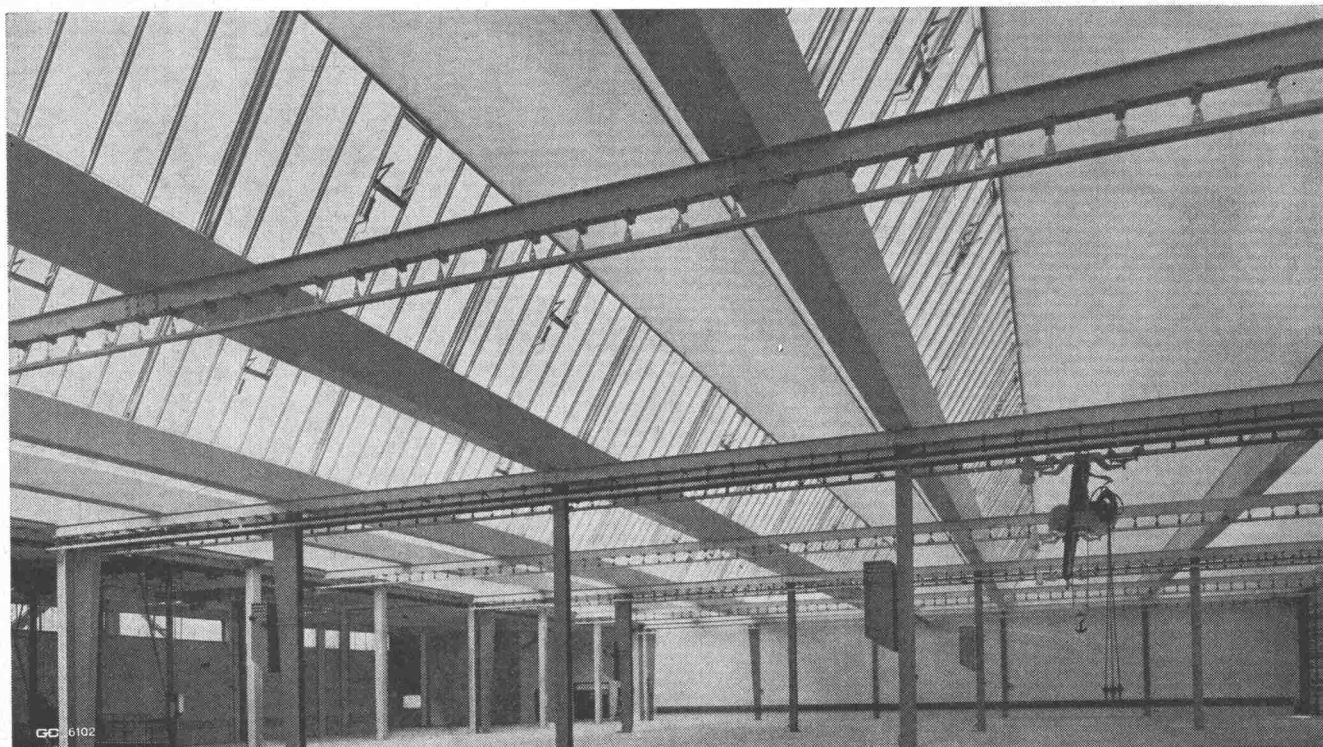

**Geilinger & Co. Winterthur**

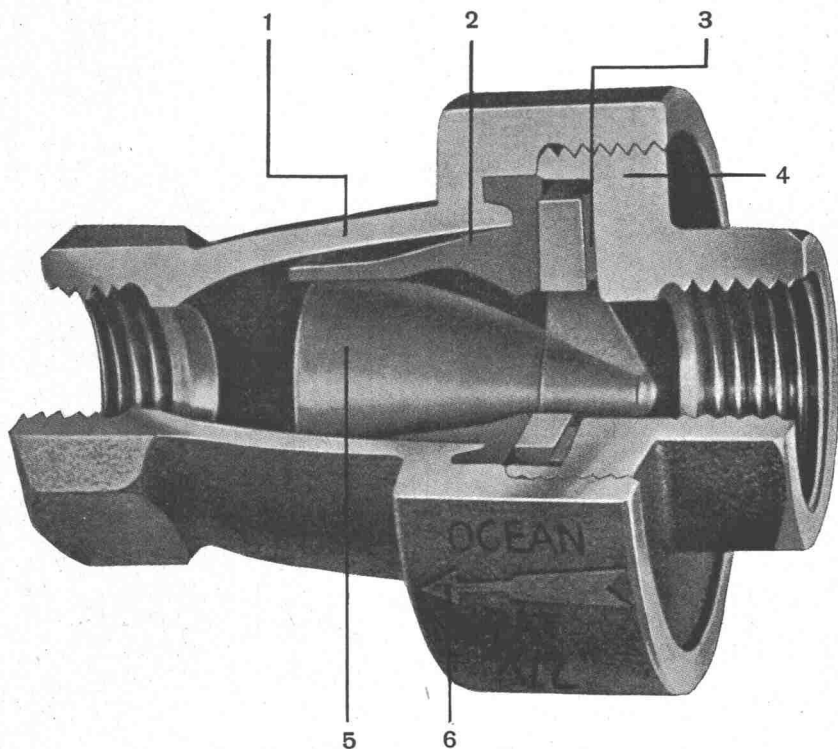

**„OCEAN“  
Rückstromsicherung  
Typ Silent**

der perfekte Rückflussverhinderer in Sanitär-, Heizungs- und Industrie-Installationen.

- Absolut dichtes Abschliessen bei beliebigen Druckverhältnissen und in jeder Einbaulage
- Voller Durchfluss und geringster Strömungswiderstand
- Schlaglose, d. h. absolut geräuschlose Schliessung
- Unempfindlich gegen Verunreinigungen

- 1 Gehäuse aus Rotguss mit Anschlussgewinde 1/2"-2 1/2"
- 2 Ringmembrane aus Spezialgummi als selbsttätiges Rückschliessorgan
- 3 Flachdichtung
- 4 Eintrittsstück mit Anschlussgewinde 1/2"-2 1/2"
- 5 Leitkörper aus Kunststoff
- 6 Strömungspfeil für Einbaurichtung

**Hergestellt durch den schweiz. Lizenznehmer EMIL STEINHILBER BASEL**

VERTRIEB FÜR DIE SCHWEIZ:  
AKTIENGESELLSCHAFT  
TEL. (056) 2 41 41

**OEDERLIN + CIE BADEN**

SCHWEIZ