

Zeitschrift: Schweizerische Bauzeitung
Herausgeber: Verlags-AG der akademischen technischen Vereine
Band: 80 (1962)
Heft: 40

Werbung

Nutzungsbedingungen

Die ETH-Bibliothek ist die Anbieterin der digitalisierten Zeitschriften. Sie besitzt keine Urheberrechte an den Zeitschriften und ist nicht verantwortlich für deren Inhalte. Die Rechte liegen in der Regel bei den Herausgebern beziehungsweise den externen Rechteinhabern. [Siehe Rechtliche Hinweise.](#)

Conditions d'utilisation

L'ETH Library est le fournisseur des revues numérisées. Elle ne détient aucun droit d'auteur sur les revues et n'est pas responsable de leur contenu. En règle générale, les droits sont détenus par les éditeurs ou les détenteurs de droits externes. [Voir Informations légales.](#)

Terms of use

The ETH Library is the provider of the digitised journals. It does not own any copyrights to the journals and is not responsible for their content. The rights usually lie with the publishers or the external rights holders. [See Legal notice.](#)

Download PDF: 01.04.2025

ETH-Bibliothek Zürich, E-Periodica, <https://www.e-periodica.ch>

SCHWEIZERISCHE BAUZEITUNG

WOCHENSCHRIFT FÜR ARCHITEKTUR / INGENIEURWESEN / MASCHINENTECHNIK

REVUE POLYTECHNIQUE SUISSE

ORGAN DES S.I.A. SCHWEIZERISCHER INGENIEUR- UND ARCHITEKTEN-VEREIN
UND DER G. E. P. GESELLSCHAFT EHEMAL. STUDIERENDER DER EIDG. TECHN. HOCHSCHULE
GEGRÜNDET 1883 VON ING. A. WALDNER / HERAUSGEGEBEN VON ING. W. JEGHER

Fenster

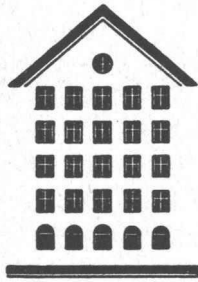

Kiefer Zürich

BERCHTOLD & Co.
HEIZUNG • LÜFTUNG
WARMWASSER
THALWIL

**INDUSTRIE-
HEIZUNG**
HEISSWASSER
STATT DAMPF

Telephon
051/92 05 01

Patentanwälte

E. BLUM & Co., ZÜRICH

Gegründet 1878 Telephon 25 16 33

Bahnhofstrasse 31

Anmeldung von Erfindungen

Fabrik- und Handelsmarken

Gutachten, Prozessberatung

FEINE BESCHLÄGE



antik+modern

MESSING
SCHMIEDEISEN

F. Bender

ZÜRICH OBERDORFSTR. 9/10

Verlag

W. Jegher & A. Ostertag, Dianastrasse 5,
Zürich 2 / Tel. 23 45 07 / Postcheck VIII 6110
Bürozeiten: Montag bis Freitag 7—12 Uhr
und 13.45—17.30 Uhr. Samstags geschlossen.

Postadresse:

Schweiz. Bauzeitung, Postfach Zürich 39

Anzeigenverwaltung

Mosse-Annoncen AG., Zürich 1, Limmat-
quai 94 / Tel. 24 26 00 / Postcheck VIII 1027

INHALT

Chlorverflüssigung. Von A. Ostertag 677*

Gesamtplanung beim Bau von Ex-
press-Strassen in Stadtzentren. Von
W. R. Hunziker 681*

50 Jahre Cementfabrik Holderbank-
Wildegg AG. Von E. Schmidheiny 685*

Bundesrat Roger Bonvin 688

Mitteilungen

Drehstrom aus der Batterie. Zu-
kunftsprobleme der internationalen
Binnenschifffahrt 688

10 Jahre Schweizerische Bauwesen-
dokumentation. Am lebenden Baum
gefärbtes Holz. Grossauftrag von
Schiffsdieselmotoren. Eidg. Techni-
sche Hochschule. Silikose. Schweizer
Stahlbauverband 689

Nekrologe

Jean Kräher. Klaus Christoffel. Her-
mann Maier-Leibnitz. Raymond
Sänger 689*

Buchbesprechungen

Städte verändern ihr Gesicht, von R.
Hillebrecht und K. Müller-Idold.
Tiefbauschäden und -Fehler, von F.
Siemonsen. Das Förderwesen in der
Holzindustrie, von H. Soimé. Werk-
stoffe des Reaktorbaues, v. K. Lint-
ner u. E. Schmid. Neuerscheinungen 690

Wettbewerbe

Kath. Kirche mit Pfarrhaus in Biel-
Mett. Schulanlage an der Auenstrasse
in Frauenfeld. Schulhausanlage Mar-
gelacker in Wettingen 691

Mitteilungen aus dem S. I. A.

Zürcher Ingenieur- und Architekten-
Verein, Jahresbericht. Basler Inge-
nieur- und Architektenverein, Kurs
über Verfahrenstechnik 692

Ankündigungen

Volkshochschule des Kantons Zürich.
Messen und Rechnen am Fahrzeug.
Kunstverein St. Gallen. Süddeutsches
Bauzentrum in München. Neue Ver-
bindungen und Konstruktionen im
Ingenieurbau. Metall und Kunststoff
in Konstruktion und Fertigung. Kon-
gress für Heizung in Warschau.
Vortragskalender 692

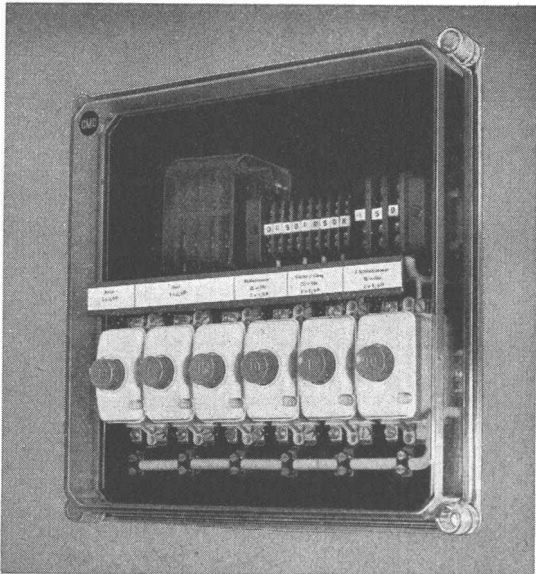

Verteilkasten für 3-Zimmerwohnung

Isolierstoff- Verteilkasten

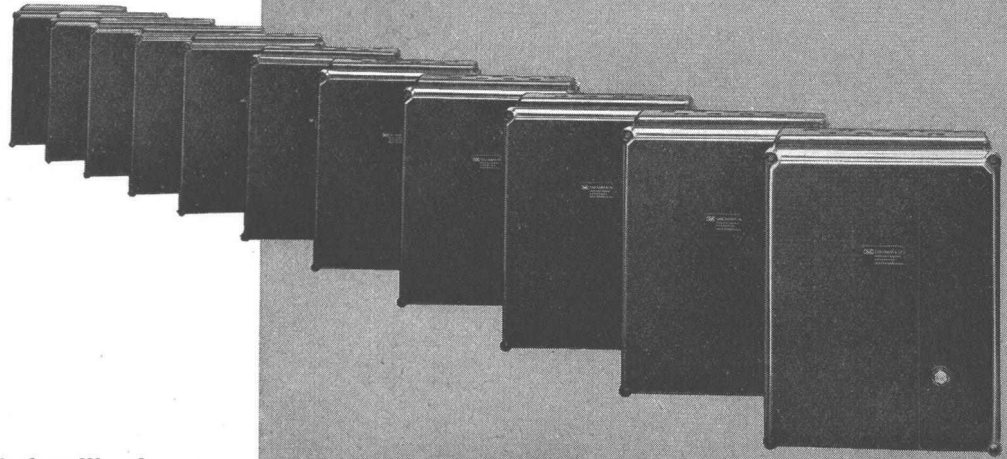

Verteilkasten für Einfamilienhaus

Steuerungen für Garagetore

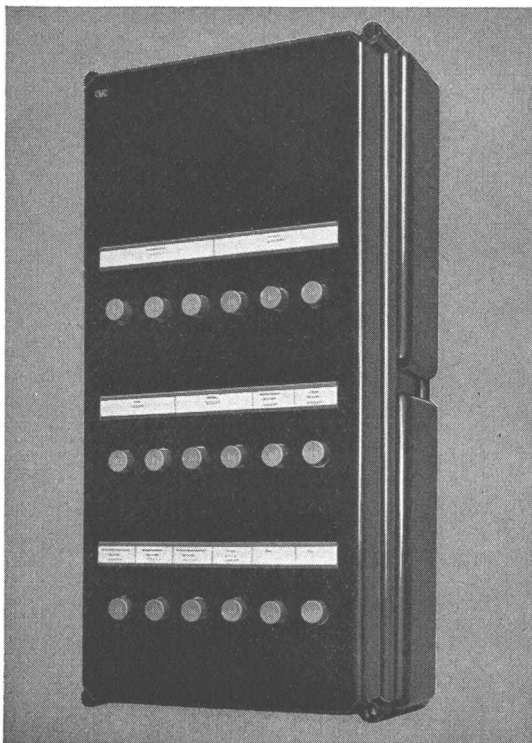

- spritzwassersicher und korrosionsfest
- zu Batterien kombinierbar
- mit normalem, schlagfestem oder durchsichtigem Deckel lieferbar
- für Auf- oder Unterputzmontage verwendbar
- Geringes Gewicht, daher rasche und leichte Montage

CMC

Carl Maier & Cie, Schaffhausen

Fabrik elektrischer Apparate und Schaltanlagen

Telefon 053 56131

5796

Eine prachtvolle Jahresübersicht

Städtebau
Kunst
Architektur

9. Jahr

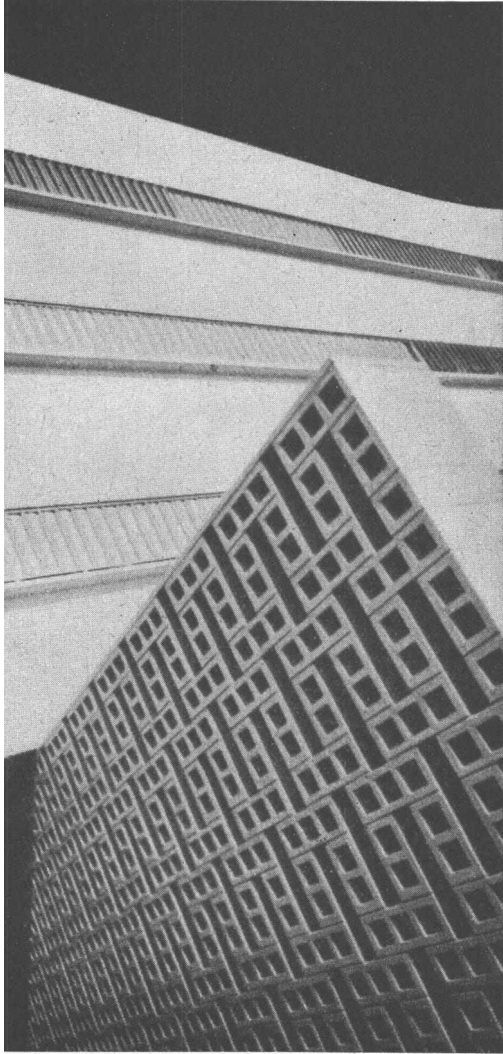

Aus dem Inhalt

Neuanlagen europäischer Städte.
Erneuerung der Stadtzentren,
von R. Von der Mühl.
Das europäische Strassennetz,
von H. Berchet.
Uebersinnliche Baukunst, von R. J. Neutra.
Neuzeitliche Gestaltung des Raumes.
Die Ausbildung des Architekten,
von Prof. P. Waltenspühl.
Marcel Breuer anders gesehen.
Amerikanische Botschaften.
Die Strukturen von Robert Le Ricolais.
Der Islam und seine klassische Architektur,
von H. Stierlin.
Tapisserie von Le Corbusier, u.s.w.
Integration der Bildenden Künste,
von André Bloc.
Das Werk des Schweizer Architekten
Jean Tschumi, von Pierre Vago.
Übersicht der Schweizer Architektur.
Nachrichten aus aller Welt,
u.s.w.

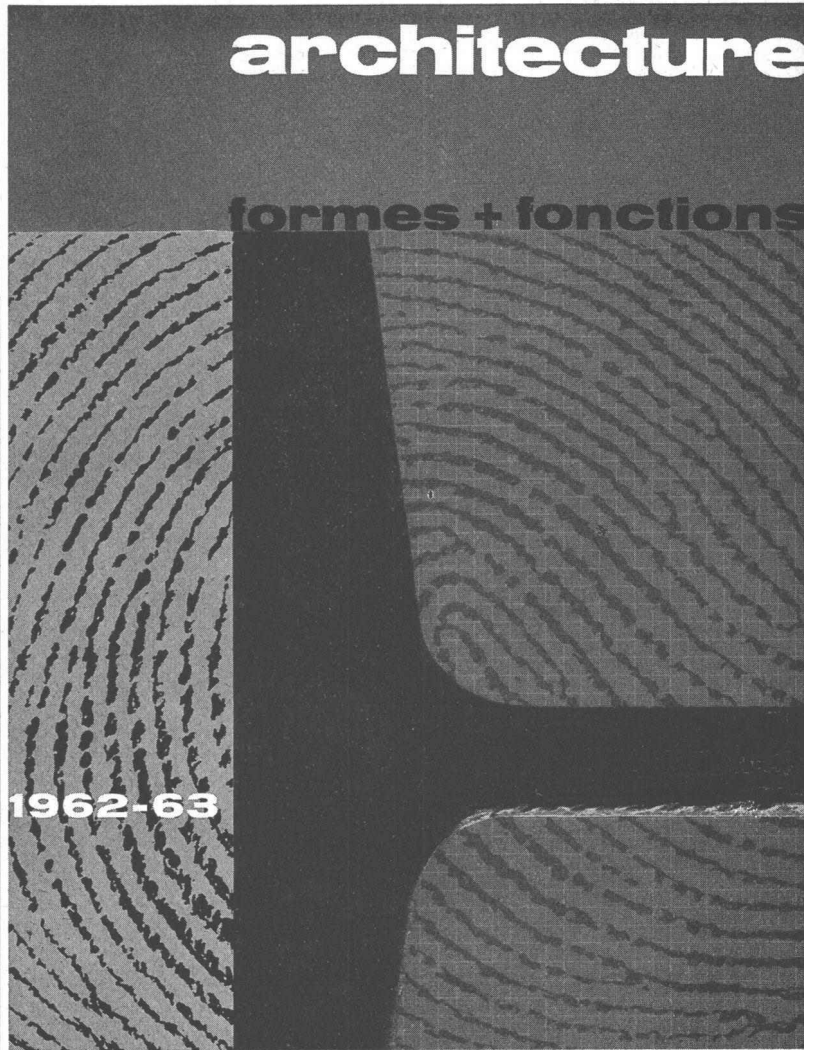
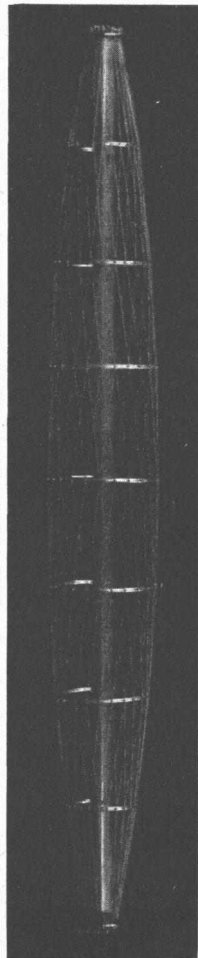

Prachtvolle Ausstattung, 500 Grundrisse und
Bilder, farbig und schwarz-weiss; Texte auf
französisch, Übersetzungen und Zusammen-
fassungen auf deutsch, englisch und italienisch.
Gebundene Ausgabe mit Schutzumschlag.
Format 23×29,7 cm.

Verlag Anthony Krafft Lausanne (Schweiz)

Bestellkarte

Bitte gut leserlich ausfüllen und einsenden an
den Verlag Anthony Krafft, 12, Lucinge,
Lausanne.

Ich bestelle

... Ex. «ARCHITECTURE» 1962/1963, gebund.
Vorzugspreis bis 10. Oktober 1962 Fr. 26.—
Verkaufspreis nach 10. Oktober 1962 Fr. 30.—
Erscheinung: November 1962
* Sendung gegen Nachnahme + Spesen
* Vorausbezahlung auf Postcheck II 5939
* Nichtgewünschtes bitte streichen.

Name: _____

Beruf: _____

Adresse: _____

Datum: _____

Unterschrift: _____



Drehkipp-Beschlag — verdeckt

ROTOMAT

mit ROTOMATIC-Verriegelung und neuartiger oberer Flügelhalterung durch ROTOMAT-SCHERE verdeckt.

Für alle einflügeligen Holzfenster
und mehrflügelige Fenster mit festem Pfosten (Setzholz).

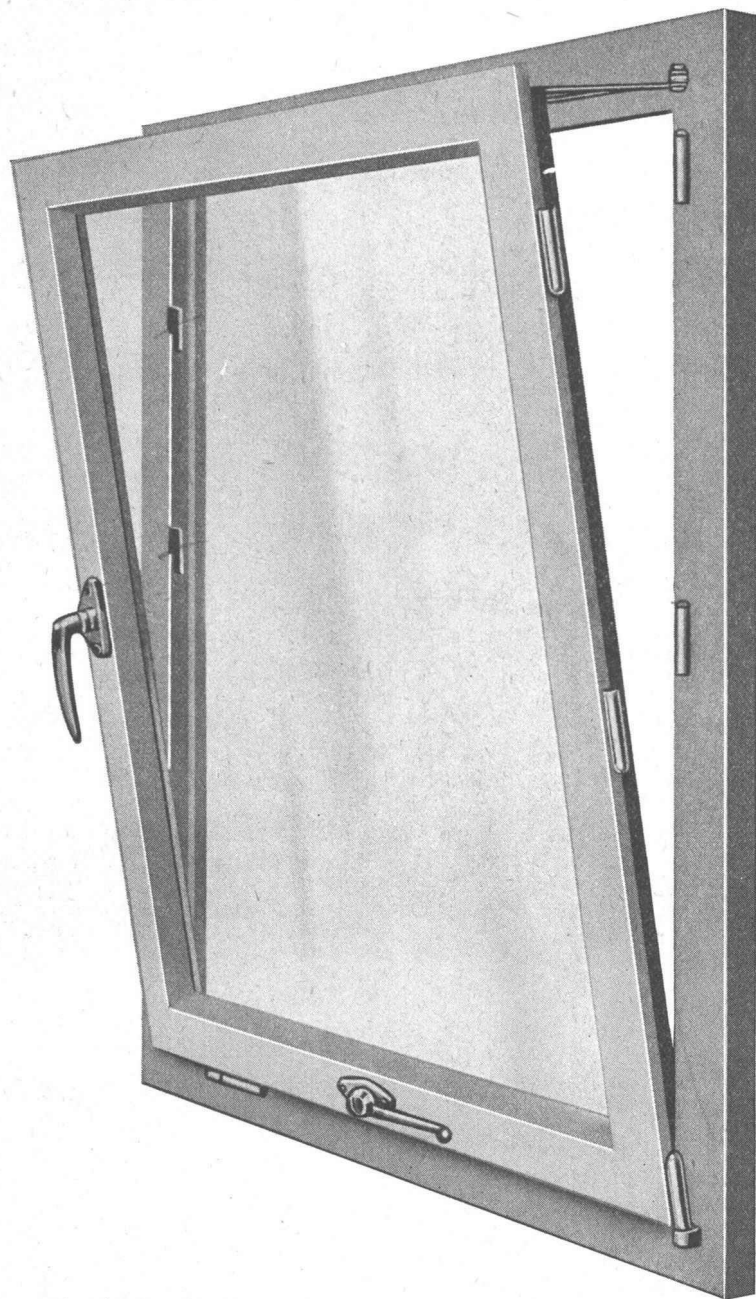

**Unabhängig
vom Überschlag**

Anwendungsbereich:

max. Flügelbreite 1,40 m

max. Flügelhöhe 1,80 m

ROTOMAT S
für grössere Flügel (auf Anfrage)

Lieferungsumfang:

Grundkarton:
ROTOMAT-Drehkippbeschlag
mit Getriebe und
Bedienungshebeln

Ausserdem:

Einheits-Treibstangen
1 ROTOMAT-SCHERE verdeckt

Lieferung durch den Fachhandel.

Aeusserst geringes Blendrahmenfreimass, da **achsseitig keine Bedienungshebel.**

Alle **Getriebeteile im Ueberschlag**, daher geschützt vor Feuchtigkeit und Farbe.

Automatische Verriegelung der Achsseite — mangelhaftes Schliessen des Fensters ist unmöglich, daher kein Verziehen des Flügels.

Einheits-Treibstange für ROTOMAT, HORIZONTAL, AXIAL, VERTIKAL und ROTO-GETRIEBE !

Alle Bedienungshebel sind abnehmbar. Sie können nach dem Streichen der Fenster angebracht werden. Auf Wunsch wird der ROTOMAT mit Dreh Sperre geliefert (z. B. für Schulen, Kinderzimmer, Heilanstalten u. ä.

Roto-Frank AG Zürich Bändlistrasse 39 Tel. (051) 541818

schönerer Beton müheloses Ausschalen

kein Kleben Zeit und Kosten sparend

farblos keine Oelflecken

bessere Haftung von Farbe und Verputz

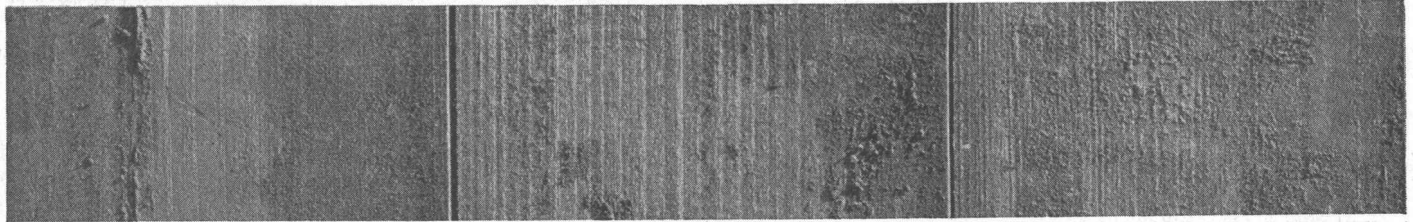

Avenarius Schalöl



Avenarius das tausendfach bewährte Schalöl dient Ihnen für jede Art von Schalung, selbst für alte Bretter. Es ist mit Wasser verdünnbar, hinterlässt keine Oelspuren auf dem Beton und schützt das Schalholz gegen Fäulnis. Für neue trockene und glatte Bretter verwenden Sie Cellarius-Schalungslack. Eine einzige Behandlung genügt für zehn- bis zwanzigmaligen Gebrauch. Für Kunstfaserplatten nehmen Sie mit Vorteil Cellarius-Schalungspaste, sie ist frostbeständig und absolut wasserfrei, die Fiberplatten quellen also nicht auf und halten länger. Unsere farblosen

Entschalungsprodukte liefern Ihnen einen sauberen Sichtbeton. Sie können das Schalungsmaterial mühelos und ohne Zeitverlust entfernen. Mit unserm Rat stehen wir Ihnen jederzeit zur Verfügung.

Chemische Spezialitäten für den Bautenschutz

Siegfried Keller AG

Wallisellen 051/93 32 32

Siemens-Oval-Spiegelleuchten vergrössern die Leuchtenabstände

Sie brauchen weniger Maste für eine gleichmässige Beleuchtung und senken dadurch wesentlich die Kosten der gesamten Anlage. Ob Sie Siemens-Oval-Spiegelleuchten als Hängeleuchten, als Mastansatz- oder Mastaufsatzleuchten einsetzen, der Oval-Spiegel ist immer der gleiche und die Glaswanne lässt sich bei allen Typen mit nur zwei

Handgriffen austauschen. Das vereinfacht die Wartung und die Lagerhaltung ganz erheblich.

Unsere Fachleute stehen Ihnen jederzeit zu Ihrer Verfügung.

Gemeinsam planen lohnt sich immer.

Siemens Elektrizitätserzeugnisse AG
Zürich Bern Lausanne

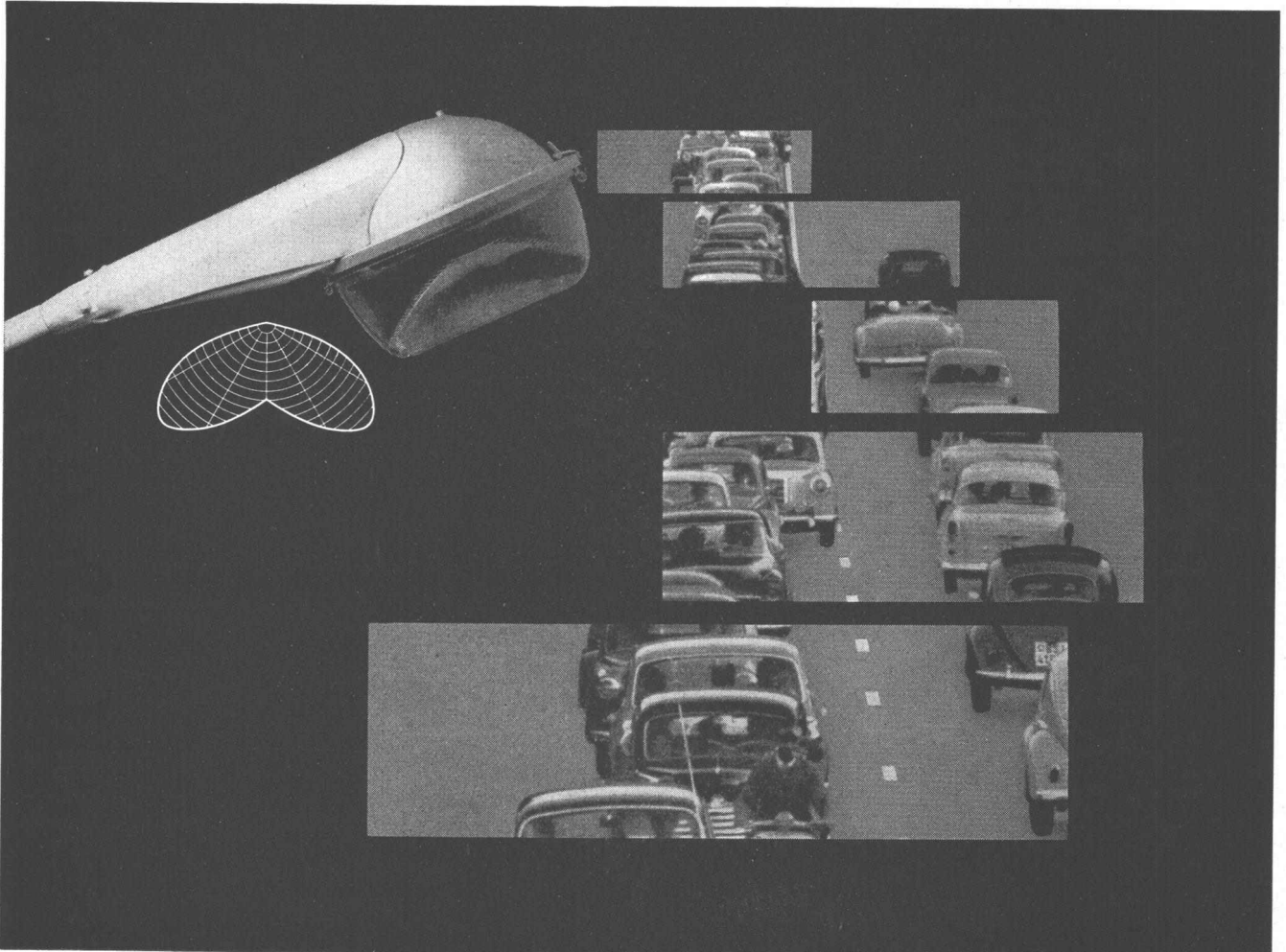

Endlich ein vernünftiger und trotzdem preisgünstiger

Tür-Sprechflügel

Einfachste Montage ohne Holzrahmen, nämlich nur:
Im Türblatt rechteckige Aussparung 120/44 mm ausstemmen. Innerer und äusserer Metallrahmen in die Aussparung einsetzen und mit zwei Schrauben zusammenziehen.

Passi für Türdicken von 35—50 mm.

Normalausführung matt vernickelt.

Verlangen Sie Muster und Offerte.

KOCH

Zürich 1/25
(051) 32 43 00

Baubeschläge

Bülach
(051) 96 14 19



beweglich sein

...eine entscheidende Voraussetzung für die Bewältigung heutiger Bauprogramme! Von unübertroffener Beweglichkeit und unerreichbar an Ort ist der Euclid TC-12 Doppelmotorentraktor dank Einzel-Raupenantrieb. Dieser Bulldozer stellt mit seinen 2 GM-Dieselmotoren von zusammen 425 PS den stärksten Traktorantrieb auf dem Weltmarkt dar. Er ist überdies der schwerste Raupentraktor der Welt. Die Kraftübertragung

über Drehmomentwandler und hydraulisches Schaltgetriebe verbürgt maximale Ausnützung der Motorenleistung und grösste Schnelligkeit bei jeder Arbeitsbedingung. Jeder Gangwechsel kann rasch und ohne Anhalten des Traktors bewerkstelligt werden. Maximale Zugleistung 66000 kg. Unternehmer auf der ganzen Welt wählen für härtesten Einsatz nur Euclids. Das CK-Zeichen bürgt auch Ihnen für die Qualität!

b + f corso 124

Charles Keller

Baumaschinen, Wallisellen ZH, Tel. 051 / 93 39 33

Euclid TC-12 Doppelmotorentraktor





ROMIKA -«Komet»-Gummi-
stiefel bieten mehr als nur
Nässeschutz

ROMIKA-«Komet»-Stiefel sind aus einem Guss hergestellt und damit völlig frei von empfindlichen Nahtkanten. Damit wird der ROMIKA-Stiefel noch haltbarer. Die im Schaft eingearbeitete Schwammgummischicht bewirkt bei kalter wie bei warmer Witterung den notwendigen Wärmeausgleich. Dank der Schwammgummisolation lässt sich der ROMIKA-«Komet»-Stiefel leicht auswaschen und reinigen und trocknet rasch wieder. Dem Schwammgummi ist ein Antifusspilzpräparat beigegeben, welches das Festsetzen und Vermehren des Fusspilzes im Stiefel verunmöglicht. Der neue Aufbau des ROMIKA-Stiefels ist bestechend; seine Wirkung wird von jedem Träger ausnahmslos bestätigt.

Ohne empfindliche Nahtkanten, völlig glatter Schaft, aus «einem Guss».



Innenteil leicht abwaschbar und rasch trocknend.

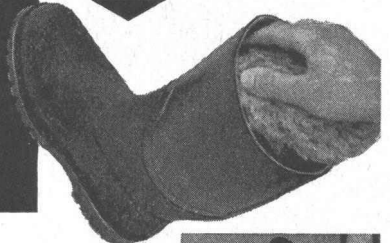

Angst & Pfister A/G.

Zürich Stampfenbachstrasse 144 Telephone (051) 26 97 01
Genève 52, rue des Bains Téléphone (022) 24 73 62

Filiale in Genf, 52, rue des Bains, Tel. (022) 24 73 62

Millionen von Luftbläschen der eingebauten Schaumpolster wirken isolierend gegen Kälte und Wärme. Ein Antifusspilzpräparat verhindert das Festsetzen von Fusspilzen.

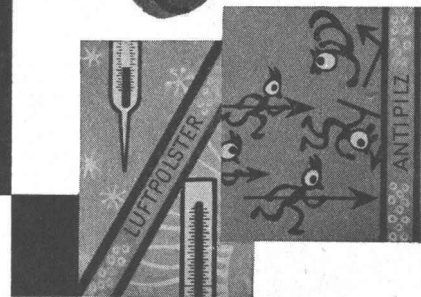

**Strassenbau rationeller
mit Armierungsnetzen**

TECTA

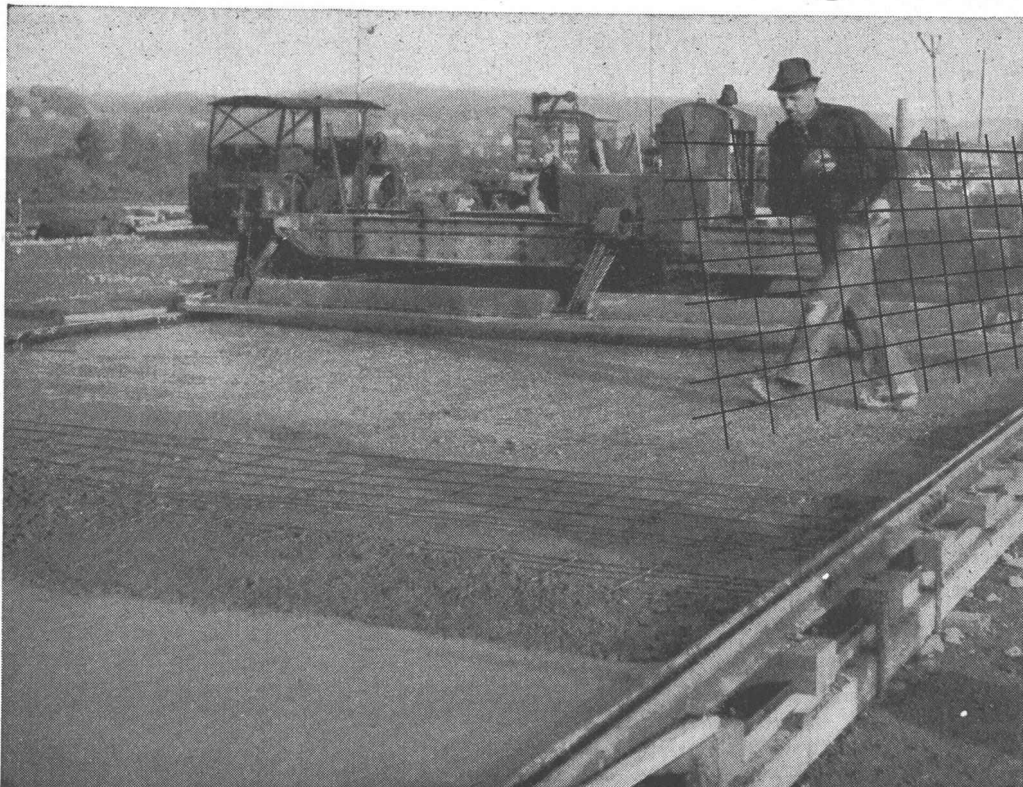

Hier Anwendungsbeispiel von Flugpiste KLOTEN

Aufklärungsschrift mit
Berechnungstabellen
durch
TEKTONIK AG.
ZÜRICH
Buckhauserstr 40
Tel. (051) 54 83 83

Mit
Alba Regia
Raum
und Zeit
sparen

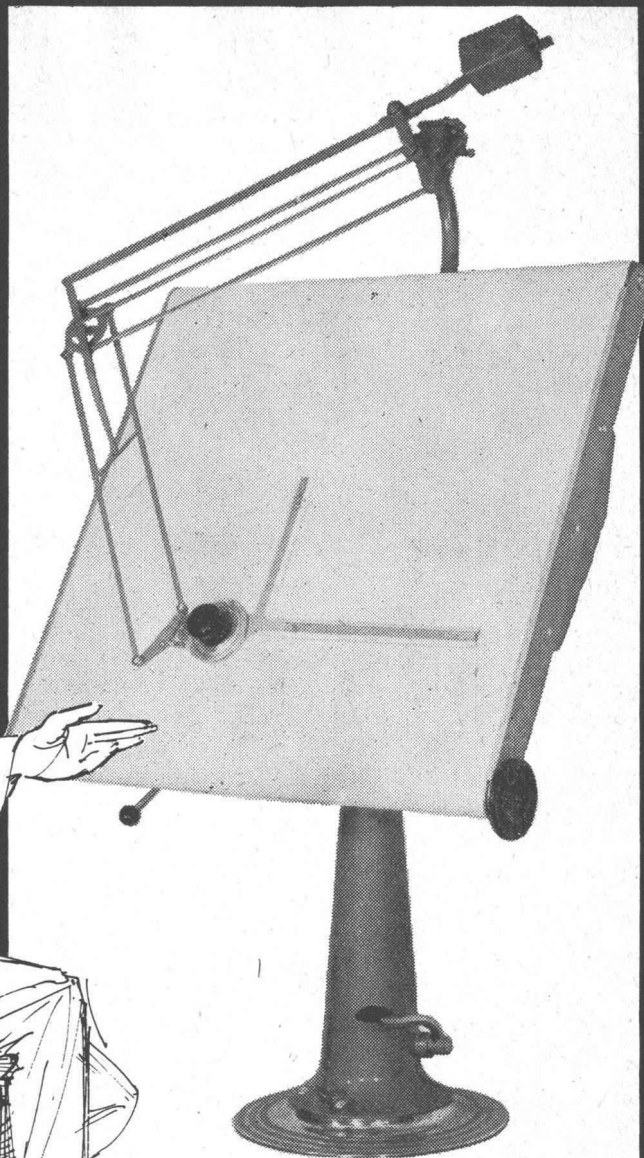

Racher

& CO. AG. MARKTGASSE 12
ZÜRICH 1 TEL. (051) 24 66 55

- neuartige Arbeitstechnik
- doppelte Nutzfläche
- geringer Platzbedarf
- rationell, bequem
- raum- und zeitsparend

Coupon

Senden Sie uns bitte ausführliche Unterlagen über
Alba-Regia-Zeichenanlagen

Name

Adresse

Ort

Eternit

Unterdach

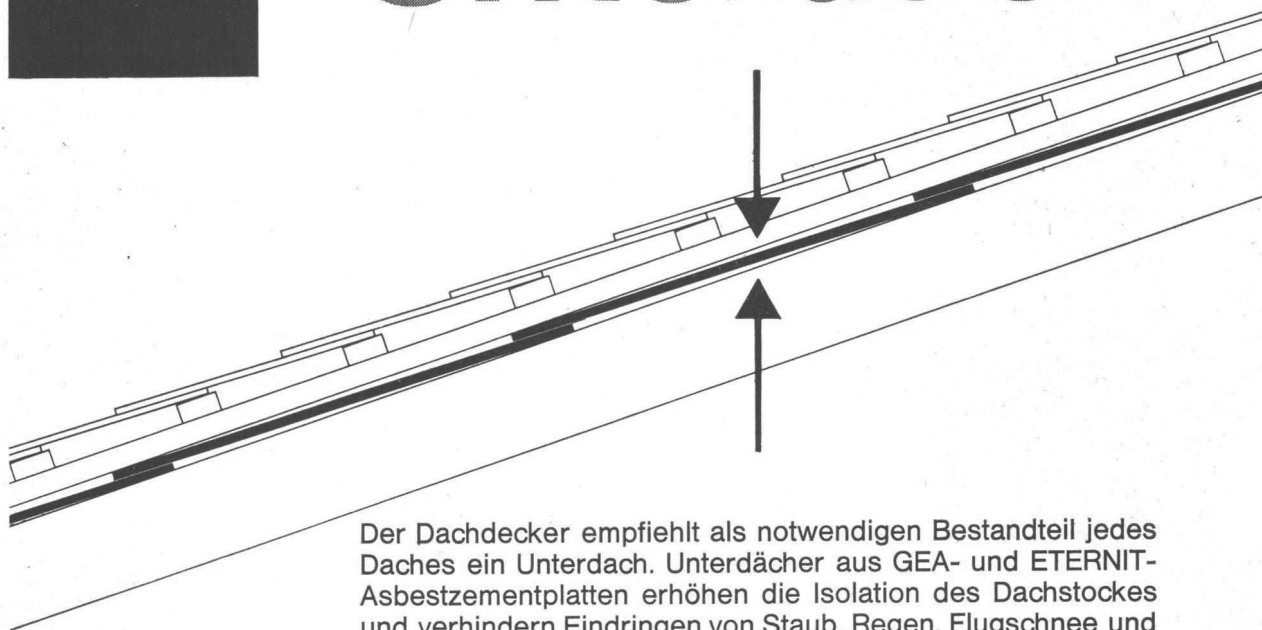

Der Dachdecker empfiehlt als notwendigen Bestandteil jedes Daches ein Unterdach. Unterdächer aus GEA- und ETERNIT-Asbestzementplatten erhöhen die Isolation des Dachstockes und verhindern Eindringen von Staub, Regen, Flugschnee und Rückschwallwasser.

Als nicht brennbares Material vermindern ETERNIT-Unterdächer die Brandgefahr. Sie sind einfach und rasch verlegt. ETERNIT AG Niederurnen GL Tel. 058 41555

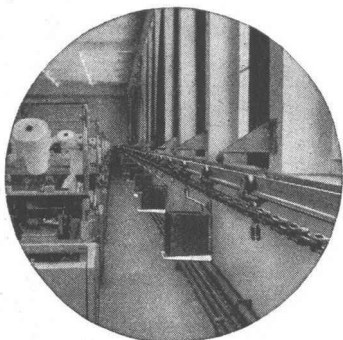

Wo liegen in Ihrem Unternehmen noch Rationalisierungsreserven!

Die Materialflusskosten können 20, 30 und mehr Prozent Ihrer Gemeinkosten betragen. Eine zweckmässige Förderanlage der Oehler-Werke gestattet Ihnen, sie auf ein Minimum herabzusetzen.

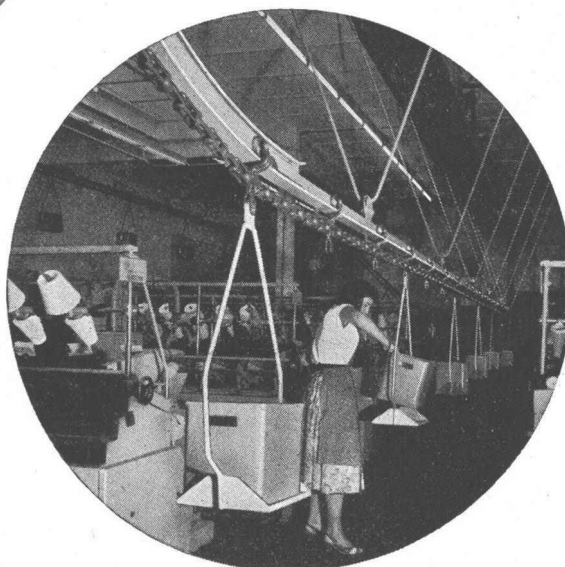

Dadurch werden Arbeitskräfte für andere, wichtigere Aufgaben frei; ein schnellerer Materialfluss bindet weniger Kapital und hilft Unfälle verhüten.

Verlangen Sie Unterlagen oder den unverbindlichen Besuch unseres Vertreters.

OEHLER AARAU

Eisen- und Stahlwerke
Oehler & Co. AG. Aarau
Tel. (064) 2 25 22



Trojan

ein Yale Produkt

Riz & Bona



Die ganze Stosskraft wird bis zur Schaufelspitze in einer geraden, waagrechten Linie übertragen und erleidet keine „Knickverluste“.

Bei der Trojan Ladeschaufel sind Kopf und Arme Ihres Fahrers geschützt. Die patentierten Sicherheits-Hubarme ragen auch in der höchsten Stellung nicht über die Einstiegsöffnung hinaus.

Die Trojan verdankt ihre gute Stabilität der grossen Spurweite — ein weiteres Plus für die Sicherheit und Arbeitsleistung Ihres Fahrers. Sie ist mit dem weltberühmten Cummins Diesel ausgerüstet. Wann dürfen wir Ihnen das für Sie geeignete Modell (700 l - 3000 l) zeigen?

Robert **Aebi** AG
Zürich 1

Uraniastrasse 31-33 Telefon 051/231750

Naßleuchten; schwallwassergeschützte
Ausführung in Al. Guß Silafont 1 für 1, 2 und
3 Fluoreszenz-Röhren 40 Watt; SEV geprüft.
Wir fabrizieren auch SEV geprüfte Ex-Leuchten
für erhöhte Sicherheit.
B. A. G. Bronzewarefabrik AG Turgi

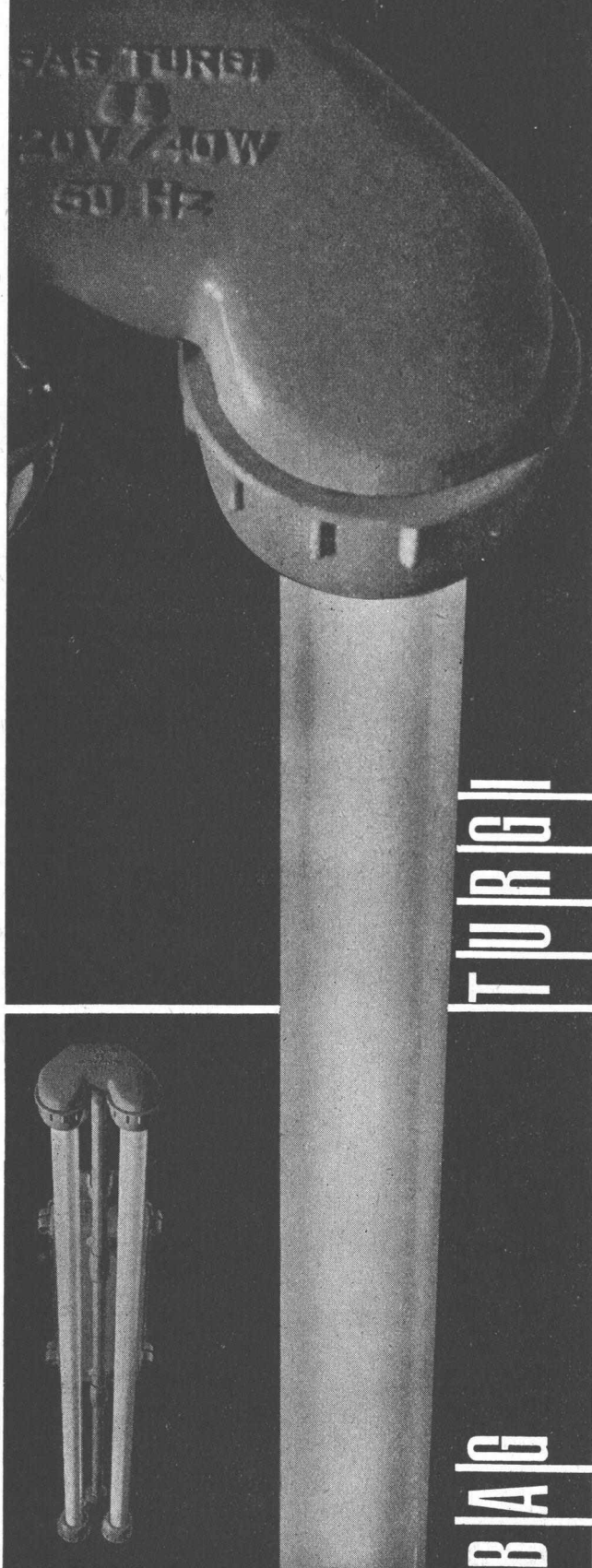

neuheit

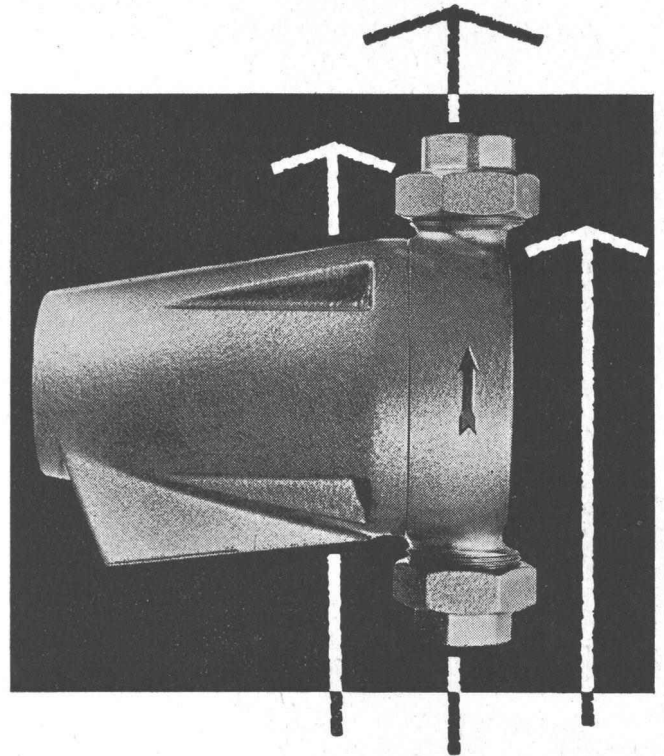

CUENOD

Um den modernen Anforderungen zu entsprechen, bietet Ihnen heute **Cuenod, Erfinder der stopfbüchsenlosen Umwälzpumpe, mit 30jähriger Erfahrung**, eine neue Umwälzpumpe, deren äussere Aufmachung den technischen Neuerungen in jeder Hinsicht gerecht wird

Ateliers des Charmilles S. A.

Usine de Châteline Genève Tel. (022) 44 04 00
Glattbrugg Zürich Tel. (051) 83 44 22 / 23
Lausanne Tel. (021) 22 32 56

Oval profiliert

PERFEKT armiert!

Erhöhen Sie
den Sicherheitsfaktor
im Hoch- und Tiefbau,
bauen Sie mit
PERFEKT-
Stahldrahtnetzen

Die optimale Ausbildung des patentierten Spezialprofils verformt gleichmässig das ganze Drahtvolumen. Das bedeutet:
Gleicher Inhalt und gleichmässige Festigkeits- und Verformungseigenschaften aller Querschnitte, hohe Haftfestigkeit und Eignung für dynamische Beanspruchung, Vermeidung lokaler Spannungsspitzen, Vermeidung jeglicher Scher- und Kerbwirkung.
Ingenieure verlangen Berechnungstabellen.

EMIL HITZ AG.

Fabrik für Drahtgeflechte
Zürich 3/45, Grubenstr. 29
Tel. 051-33 25 50
Zweigbetrieb Basel:
ob. Rebgasse 40
Tel. 061-32 45 92

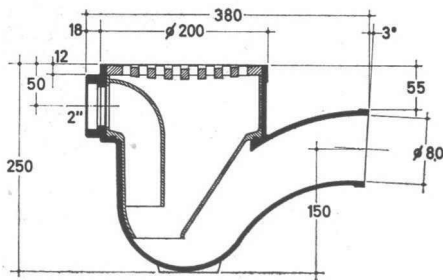

Der neue, verbesserte

«TURICUM»

SANITÄR
HUB

Sinkkasten aus hoch-
molekularem
Niederdruck-Polyaethylen

In- und ausländische Patente angemeldet

Gehäuse: mit Auslauf von 80 mm Innendurchmesser und zusätzlichem 2"-Einlauf für Anschluss von Waschmaschinen usw. Auslaufgefälle: 3°

Eintauchzylinder (Geruchverschluss) mit Gummiringdichtung (absolut alterungsbeständig)

Rost aus Gusseisen mit chemikalienbeständigem Kunststoff-Ueberzug

Wasserstand: 70 mm

Gewicht: 2,700 kg

HANS U. BOSSHARD ZÜRICH/LUGANO

MANESSESTRASSE 170 TEL. 051/23 87 83 VIA GINEVRA 2 TEL. 091/2 05 05

In jedes moderne Haus ein leistungsstarker
OSBY-Zentralheizungskessel!

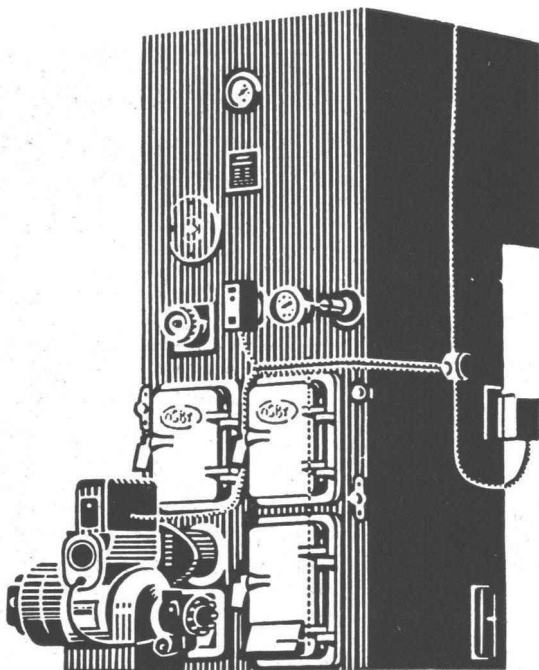

OVP = Zentralheizungskessel aus 1a-Schweden-Stahlblech

OVP-MA wie oben, jedoch mit eingebautem Boiler

DUMAX der neuartige, leistungsstarke Doppelbrand-Kessel

Wir liefern alle Zentralheizungskessel mit oder ohne Warmwasserboiler sowie mit Doppelbrandkammer. Sämtliche Kessel sind aus 1a-Schweden-Stahlblech gefertigt und aussen mit Glaswolle gegen Wärme isoliert. Bevor Sie irgendeinen Zentralheizungskessel anschaffen, lassen Sie sich unverbindlich über die preislich günstigen OSBY-Zentralheizungskessel orientieren

OSBY-Niederdruckkessel, Affoltern a.A. Tel. 99 52 22

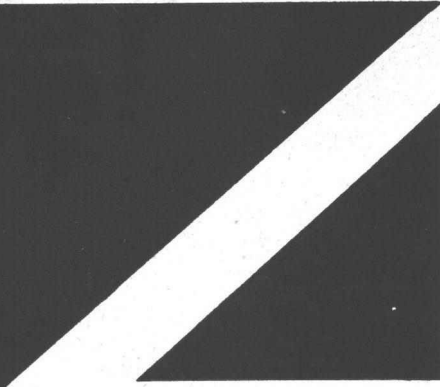
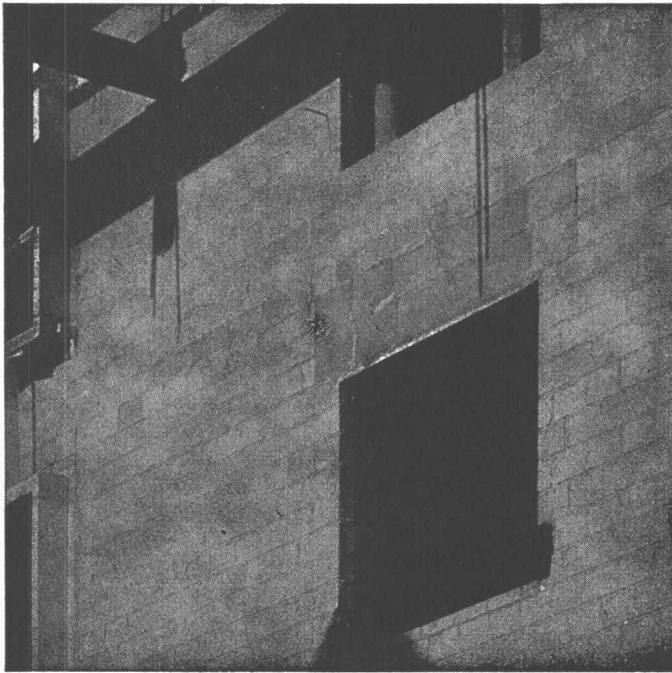
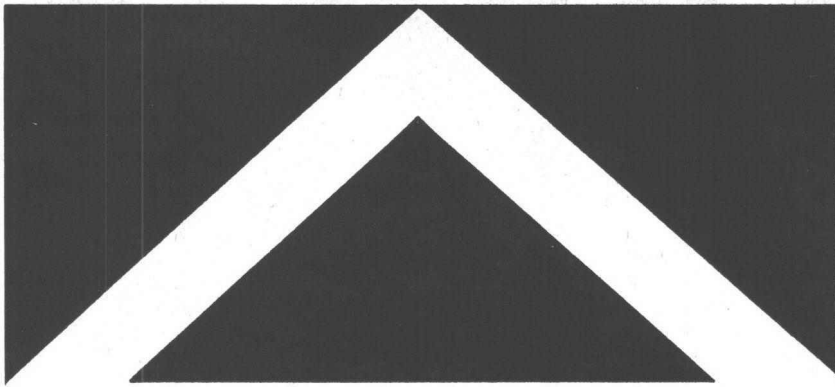

**Der Rohbau
muss die
Grundlage
des
Komforts
enthalten!**



Wo bei Planung und Bauen die wirklich vollwertige ein voller Wohnkomfort durch nichts mehr erri-
erung, wenn Sie bauen; fragen Sie nach der Iso-
Isolierung ist ein Merkmal hoher Bauqualität. VETRO-
nicht, fault nicht, zerfällt nicht. VETROFLEX-Isolierung
solange das Haus steht.

GLASFASERN AG

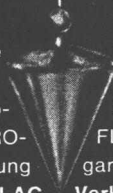

Isolierung vernachlässigt wird, lässt sich
chen. Beachten Sie besonders die Iso-
lierung, wenn Sie mieten! VETROFLEX-
FLEX hat hervorragende Isolierwerte, altert
garantiert die Grundlage des Komforts so-
lange das Haus steht.

Verkaufsbüro Zürich, Telefon 051-271715

Isolieren im Hochbau

Fragen Sie die Spezialisten mit praktischer Erfahrung

Baukork AG

Verkaufsbüro Zürich, Seestrasse 247

Telephon (051) 45 70 20 — Werk in Steinhausen/Zug

Fassaden
Flachdächer
Decken
USW.

RENOLD



der Welt grösster Hersteller von Präzisionsketten

liefert

ÜBER



**KRAFTÜBERTRAGUNGS- UND FÖRDER-
KETTEN, RÄDER UND ZUBEHÖRARTIKEL**

Ab Lager des Vertreters für die Schweiz:

W. EMIL KUNZ
ZÜRICH 31
Josefstrasse 53
Tel. (051) 42 74 11

RENOLD CHAINS LIMITED · MANCHESTER

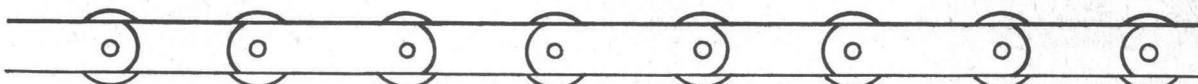

VERTRETUNGEN IN DER GANZEN WELT



BRIGATEX



Aufgeleimte Skibeläge
Feuchtigkeit
des Frühlingschnees
Bestrahlung der
Höhensonne
Kälte bei Tourenfahrten

beweist an 3 Zerreissproben

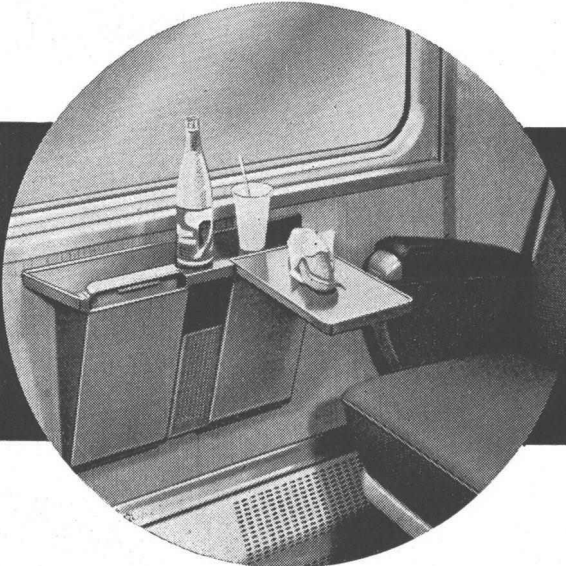

Kunstharz-Platten im
Wagonsbau. Sonnen-
erwärmung bis zu 100°C.
Haftung auch auf Anti-
korodal. Beständigkeit
gegen Getränke

seine hohe Klebkraft-Reserve



Kunststoff-Beläge für
den Bootsbau. Höchste
Sicherheit trotz großer
Spannung in der Kunst-
harz-Platte. Erwärmung
durch Sonnenbestrah-
lung über 100°C.
Intensive und ständige
Feuchtigkeitseinwirkung



Ihr zuverlässiger Lieferant
 beim Bau von Kraftwerken,
 Staumauern, Dämmen, Stollen
 und Kanälen, Strassen, Brücken
 und Tunnels

Lieferung nur an Bauunternehmungen mit betriebseigenem Elektrikermeister

Freileitungsmaterial
 Rohre, Drähte, Kabel und Zubehör
 Schalter, Steckkontakte und
 Sicherungsmaterial aller Art
 Schalttafel-, Befestigungs-, Löt-
 und Isoliermaterial
 Lampenfassungen, Innen- und
 Aussenarmaturen in grosser Auswahl
 Elektrowerkzeuge und -instrumente
 usw.

für alle elektrischen Licht-, Kraft-,
 Wärme- und Lüftungs-Baustellen-
 Installationen in Schlaf-, Wohn-
 und Bürobaracken, Kantinen
 sowie Aufbereitungsanlagen,
 Förderanlagen usw.



OTTO FISCHER AG

Elektrotechnische Bedarfsartikel en gros

Zürich 5
 Sihlquai 125
 Postfach Zürich 23
 ☎ (051) 42 33 11

**Wenn PVC-
 Platten,
 Röhren und
 Stäbe – dann**

WOPAVIN

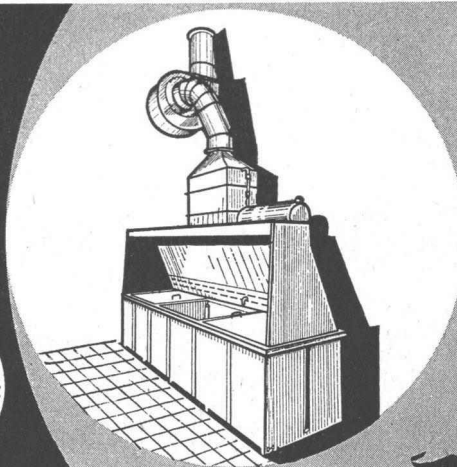

Worbla-Wopavin bietet Ihnen die
 beste Gewähr für stets gleich-
 bleibende Qualität. Es ist leicht,
 gut zu verformen, säurefest, korro-
 sionsbeständig und wird als Halb-
 fabrikat an alle Kunststoff-Verar-
 beiter geliefert,

in Platten, grau, olivgrün, hell-
 grün, weiss, schwarz, rot, hell-
 transparent,

in Röhren und Stäben,
 Farbe grau.

Eine ausführliche Preisliste und
 die Broschüren

- **Kunststoffe für Apparatebau,
 Spenglerei u. Installationen**
- **WOPAVIN-Rohre und Form-
 stücke für Ablaufleitungen**
- **Kunststoffe im Bauwesen**
 senden wir Ihnen gerne kosten-
 los zu.

Vertretung von
WOPAVIN-Hart-PVC:

Otto Küenzi AG

Bern, Laupenstrasse 4
 Tel. (031) 3 66 65



SULZER

Ventilatoren für Lüftungsanlagen

Wir liefern ferner Ventilatoren für alle anderen Zwecke wie z. B.

Stollen- und Tunnelventilation
Kesselanlagen usw.

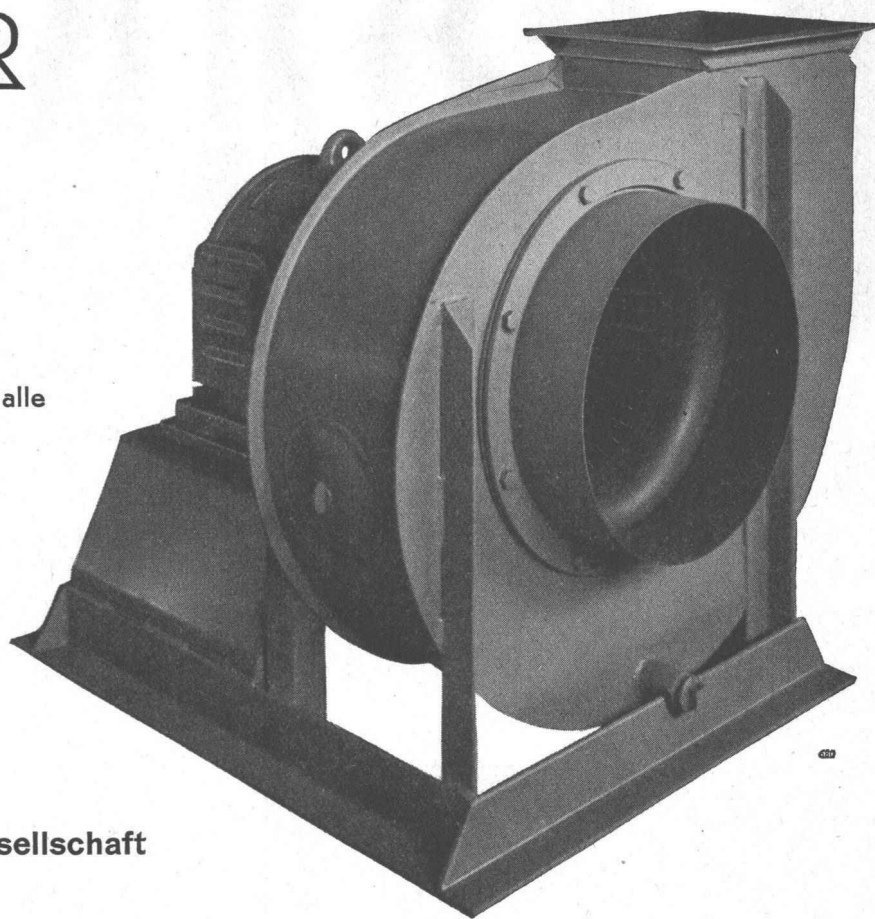

Gebrüder Sulzer, Aktiengesellschaft
Winterthur, Schweiz

Grundwasserisolierungen

Terrassenbeläge

Flachbedachungen

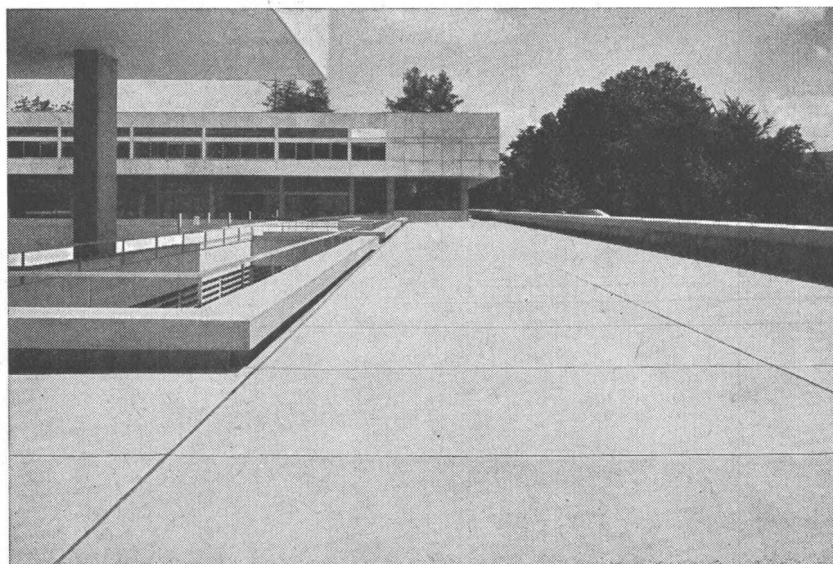

Kantonsschule Freudenberg, Zürich

AEZ

Wasserdichte begehbare Terrassenbeläge
und feuchtigkeitsdichte Isolierungen
13 000 m²

Architekt: Prof. J. Schader, Zürich

Asphalt-Emulsion AG Zürich

Löwenstrasse 40

Telephon (051) 25 88 66

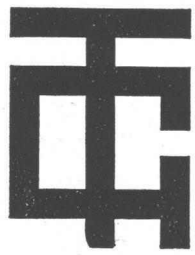

Baukeramik Gail

Gail'sche Baukeramik in der Schweiz

Auch in der Schweiz setzt sich Gail'sche Baukeramik mehr und mehr durch. Ausschlaggebend hierfür sind die unübertroffene Qualität, die reiche Farbskala und die Masshaltigkeit. Das Lieferprogramm umfasst Spaltwandplatten, Spaltplättchen, Schwimmbeckenverkleidungen, Profilsteine in verschiedenen Formaten, ünglasiert und glasiert, sowie Spaltenbodenplatten, Klinker und Klinkerriemen (Sparverblender). Qualitätsmerkmale Gail'scher Baukeramik sind: Wetterfestigkeit, Frostsicherheit, Lichtechtheit, Säurefestigkeit, hohe Druck- und Haftfestigkeit und unbegrenzte Haltbarkeit. Informieren Sie sich ausführlich. Unser Verkaufsbüro steht Ihnen gern zur Verfügung.

Unser Verkaufsbüro Schweiz:
Jos. Sedleger, Zürich 11/46, Hürstringstrasse 7
Telefon (051) 57 22 70

zeitlos rentabel

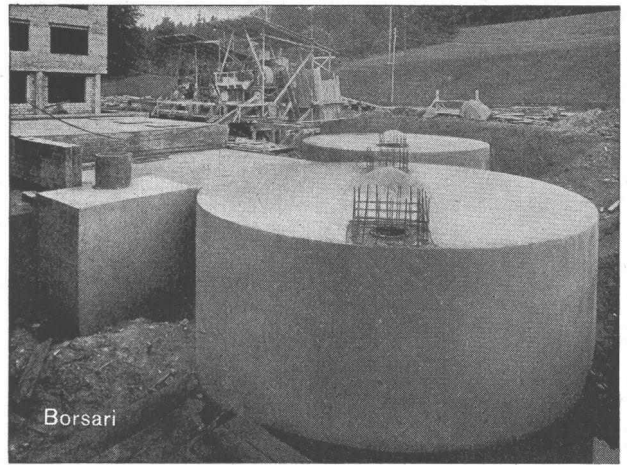

Altersheim Bethesda, Küssnacht ZH, 2 Tanks, total 400 m³ Heizöl

BORSARI HEIZÖL- u. BENZIN-TANKS

aus Eisenbeton mit Plattenauskleidung
für jeden Bedarf 50 Jahre Erfahrung

Erstklassige Referenzen

Keine Korrosion

Kein Unterhalt

BORSARI & CO., Zollikon - Zürich

Telephon (051) 24 96 18

Gegründet 1873

Selbstansaugende, ventillos

Bau-, Industrie- und Schmutzwasser - Pumpen

System Lauchener

Saughöhen bis 9 m

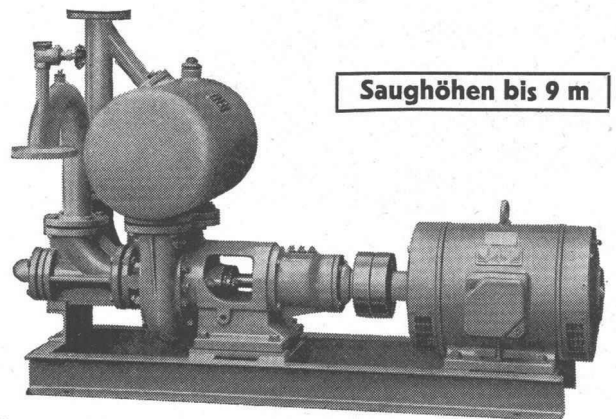

Leistungen 1—500 l/s. Kein Bodenventil. Keine Klappe im Saugstutzen. Keine Hilfs-Vakuumpumpe. Jederzeitiges automatisches Ansaugen auch nach Lufteintritt im Saugrohr. Keine reibenden, sich abnützenden Dichtungsflächen, daher störungsfrei auch bei Schlamm-, Sand- und Kiesförderung.

Maschinenfabrik a.d. Sihl AG Zürich

Gegründet 1871

Telephon (051) 23 35 14