

Zeitschrift: Schweizerische Bauzeitung
Herausgeber: Verlags-AG der akademischen technischen Vereine
Band: 81 (1963)
Heft: 34

Werbung

Nutzungsbedingungen

Die ETH-Bibliothek ist die Anbieterin der digitalisierten Zeitschriften. Sie besitzt keine Urheberrechte an den Zeitschriften und ist nicht verantwortlich für deren Inhalte. Die Rechte liegen in der Regel bei den Herausgebern beziehungsweise den externen Rechteinhabern. [Siehe Rechtliche Hinweise.](#)

Conditions d'utilisation

L'ETH Library est le fournisseur des revues numérisées. Elle ne détient aucun droit d'auteur sur les revues et n'est pas responsable de leur contenu. En règle générale, les droits sont détenus par les éditeurs ou les détenteurs de droits externes. [Voir Informations légales.](#)

Terms of use

The ETH Library is the provider of the digitised journals. It does not own any copyrights to the journals and is not responsible for their content. The rights usually lie with the publishers or the external rights holders. [See Legal notice.](#)

Download PDF: 15.03.2025

ETH-Bibliothek Zürich, E-Periodica, <https://www.e-periodica.ch>

Schweizerische Bauzeitung

Revue Polytechnique Suisse

34

81. Jahrgang

Donnerstag 22. August 1963

Wochenschrift, herausgegeben von
W. Jegher und A. Ostertag
Organ des SIA und der GEP

Fenster



Kiefer Zürich

Geleisebau

317

Strassenbau

Tiefbau

Industrieböden

WALO

WALO

Bauunternehmung Walo Bertschinger AG

Inhalt

- Einführung in den Sedimenttransport offener Gerinne. Von *J. Zeller* . . . 597*
- Dehnungsmessungen ohne Aufkleben der Messtreifen. Von *A. Moser* . . . 602*
- Klimatechnische Gesichtspunkte bei Entwurf und Betrieb von Stallungen. Von *A. Ostertag* . . . 603*
- Architekturphotographie mit der Grossbildkamera . . . 608*
- H. C. Egloff 70 Jahre . . . 609

Mitteilungen

- Gamma-Bestrahlungsanlagen. Europäische Föderation Korrosion. Neue Dieselmotoren . . . 610

Nekrologe

- Gert Schäfer. Heinrich Willy Mooser. Gottfried Lutz . . . 610

Buchbesprechungen

- Holzschutz im Bauwesen, von der Amtlichen Forschungs- und Materialprüfungsanstalt für das Bauwesen . . . 610
- De la fenêtre au pan de verre dans l'œuvre de Le Corbusier, par *J. Alazard* et *J. P. Hébert*. Zugbeanspruchte Konstruktionen; Bd. 1: Pneumatische Konstruktionen, von *O. Frei* und *R. Trostel*. Industriehallen, Entwurf und Ausführung, von *A. Major* und *H. Zeidler*. Die Technik in der Landschaftsgärtnerei, von *R. Bohn*. Die Edelstähle, von *F. Rapatz*, *H. Krainer* und *J. Frehser* . . . 611
- Bau und Berechnung der Verbrennungsmotoren, von *O. Kraemer*. Neuerscheinungen . . . 612

Wettbewerbe

- Erweiterungsbauten des Lehrerseminars in Hitzkirch LU, Katholische Kirche in Nebikon . . . 612

Ankündigungen

- Stockholmer Technische Messe 1963. Jahrestreffen 1963 der Verfahrens-Ingenieure . . . 612

Verlag und Redaktion

Zürich 2, Dianastr. 5, Postfach Zürich 39
Tel. (051) 23 45 07/08, Postcheck VIII 6110

Anzeigenverwaltung

Mosse-Annoncen AG., Zürich 1, Limmatquai 94, Postfach Zürich 23
Tel. (051) 24 26 00, Postcheck VIII 1027

Kommandopulte

zur Steuerung von Mischprozessen mittels Lochkarten für



Beton-Mischtürme
Sand- und Kies-Aufbereitungsanlagen
Aufbereitungsanlagen für bituminöse Strassenbeläge
Verladeanlagen
sowie zur Steuerung verschiedenster Fabrikationsprozesse
Wir besuchen und beraten Sie ganz unverbindlich
Ferner liefern wir:
Bunkerstandsanzeiger
Förderschnecken
pneumatische Förderrinnen

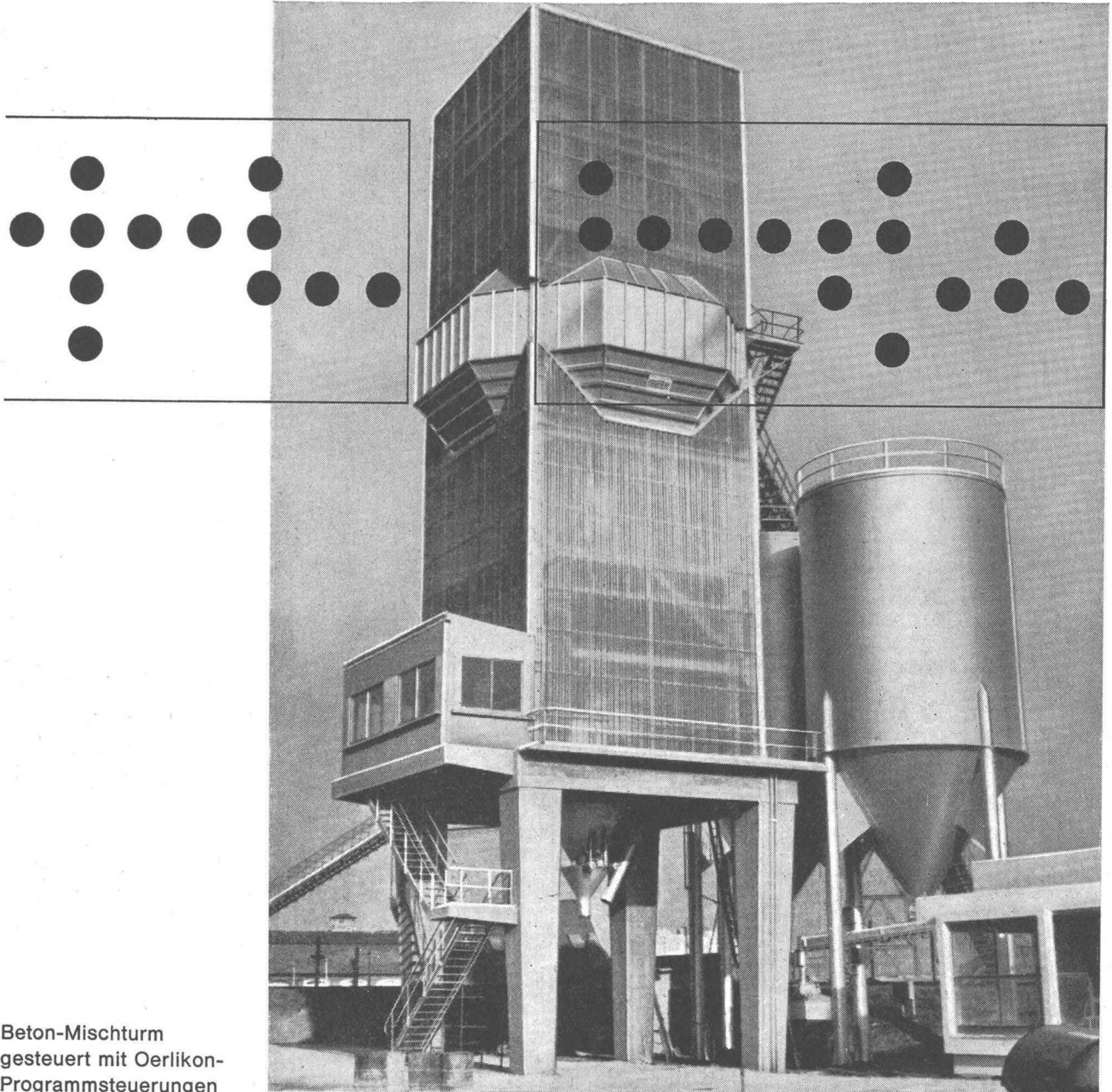

Beton-Mischturm
gesteuert mit Oerlikon-
Programmsteuerungen

**Werkzeugmaschinenfabrik Oerlikon
Bühle & Co.
Zürich-Oerlikon**

Abteilung Programmsteuerung

36-10

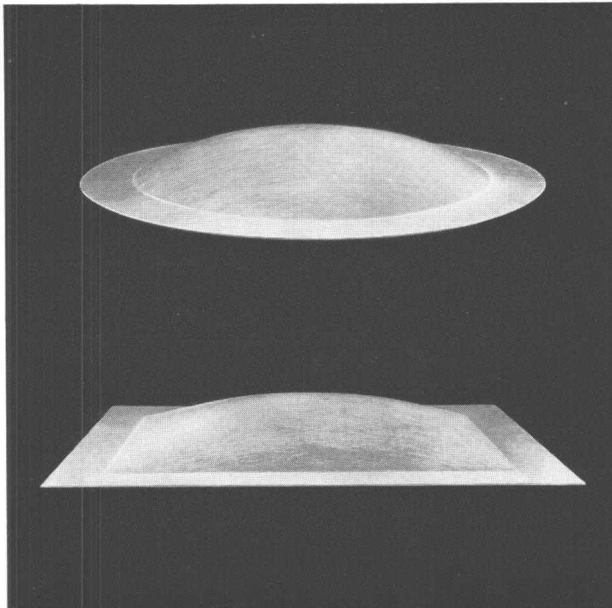

Kunststoff-Lichtkuppeln zum direkten Einbau in die Dachhaut

aus glasfaserverstärktem Polyesterharz, schwer brennbare Qualität

Farbe: transparent farblos
Lichteinfall: diffus zerstreud

Standardgrößen

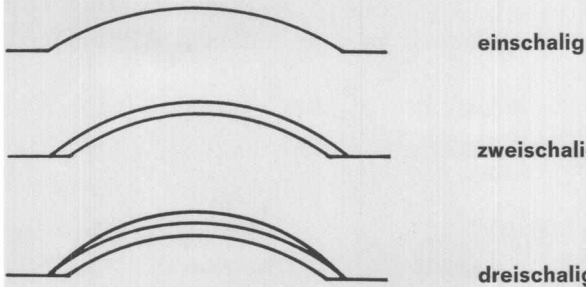
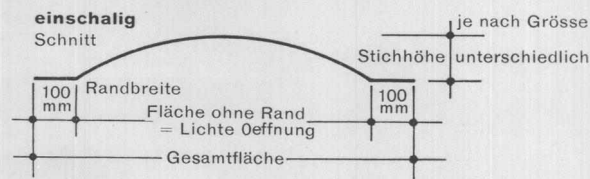

Gesamtfläche in mm	Lichte Öffnung an OK-Decke in mm	Lichtfläche in qm
Ø 900	Ø 700	0,385
Ø 1200	Ø 1000	0,785
Ø 1500	Ø 1300	1,327
600 x 900	400 x 700	0,28
750 x 1000	550 x 800	0,44
700 x 2200	500 x 2000	1,00
700 x 2400	500 x 2200	1,10
700 x 2600	500 x 2400	1,20
700 x 2700	500 x 2500	1,25
700 x 3200	500 x 3000	1,50
900 x 900	700 x 700	0,49
1000 x 1000	800 x 800	0,64
900 x 1200	700 x 1000	0,7
1200 x 1200	1000 x 1000	1,0
1200 x 1500	1000 x 1300	1,3
1200 x 2400	1000 x 2200	2,2
1200 x 2700	1000 x 2500	2,5
1450 x 1450	1250 x 1250	1,563
1450 x 2700	1250 x 2500	3,125
1500 x 1500	1300 x 1300	1,69
1500 x 2400	1300 x 2200	2,86
1700 x 2700	1500 x 2500	3,75

andere Grössen auf Anfrage

Wärmedurchgangszahlen

einschalige Kuppel: $k = 5,1 \text{ kcal/m}^2\text{h } ^\circ\text{C}$
zweischalige Kuppel: $k = 2,6 \text{ kcal/m}^2\text{h } ^\circ\text{C}$
dreischalige Kuppel: $k = 1,2 \text{ kcal/m}^2\text{h } ^\circ\text{C}$

Einbausystem siehe Abbildung auf der Rückseite

Industrieverglasungen
Kittlose Oberlichter
Gitterroste



- 1 Lichtkuppel, doppelschalig
- 2 Leichtes Mass der Kuppel
- 3 Leichtes Mass der Deckenöffnung (gleich gross oder kleiner als das Lichtmass der Kuppel)
- 4 Plattenkopfnagel, alle ca. 40 cm versetzt angeordnet. In Betondecken Stahlstiften verwenden!
- 5 Dachisolation, mehrfach verklebt, über den flachen Kuppelrand gezogen (analoge Ausführung wie bei einem Blechanschluss)
- 6 Kies/Sand-Schüttung. Auf Wunsch wird zur Begrenzung der Kiesschüttung gelochter Winkelrahmen geliefert
- 7 Deckenkonstruktion (Betonplatte, Fertigplatten-decke, Holzdecke etc.)
- 8 Beispiel für den eventuellen Einbau einer mit der Deckenuntersicht bündig eingebauten Glasdecke
- 9 Eventuell Verputz

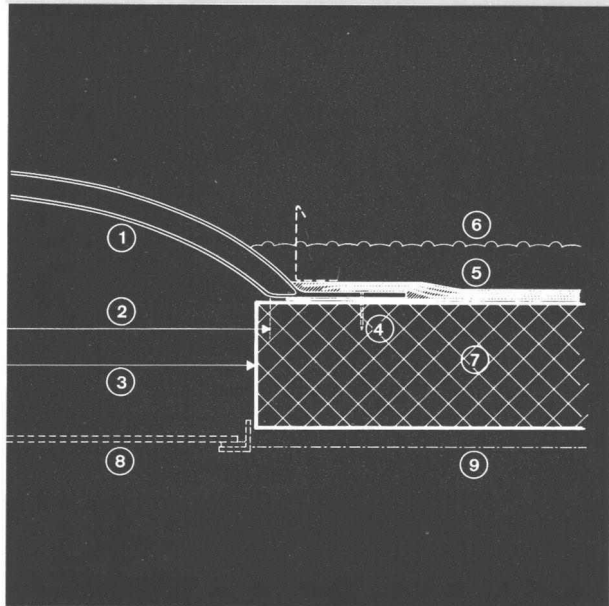
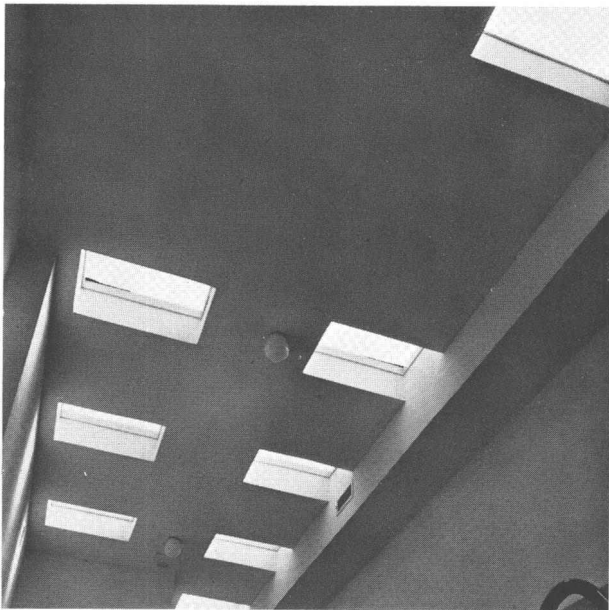

Durch die Glasfasereinlage wird das einfallende Licht gestreut, so dass eine gleichmässige diffuse Ausleuchtung der Räume erfolgt



WOLFF — der Arm des Hochbauers, die Hebe­maschi­ne des Tiefbauers! Viele Unter­nehmer verlassen sich auf den Wolff-Kran. Überall schies­sen sie aus dem Boden. Wolff musste seine Produktion verdoppeln. Warum? Weil es sich herum­gesprochen hat, dass diese Krane schnell, sogar sehr schnell und vor allem sicher arbeiten. Der elek­trische Teil, zum Beispiel, wird oft gerühmt: er ist sorgfältig auf­gebaut und die Bedienung daher narrensicher. Der horizon­tale Lastweg wird als moderne Lösung anerkannt. Horchen Sie bei Ihren Kollegen, was über Wolff gesprochen wird, und dann kommen Sie zu uns. Wir zeigen Ihnen gerne die für Ihren Betrieb richtige Grösse: 25 H, 33 H, 42 H oder Portalkrane.

Robert Aebi AG
Zürich 1 Uraniastrasse 31-33 Telefon 051/23 1750

LINHOF-COLOR 6,5x9 cm 9x12 cm

die universelle Kamera für
Architekturphotographie

perspektivisch korrekte Bildwiedergabe

Modellaufnahmen

in allen Grössenverhältnissen

Makrophotographie

Materialuntersuchungen usw.

Die COLOR ist die richtige Kamera für den Sprung in die Grossbildphotographie: preisgünstig, leicht zu bedienen, stabil. Warum also noch länger verzichten auf die vielseitigen Bildbeeinflussungsmöglichkeiten durch die Verstellbarkeiten der Grossbildkamera, verzichten auf das grosse Mattscheibenbild, auf die Grossbildqualität der Schärfe und der Farbbrillanz?

Namhafte Architekten und Architektur-Photographen in aller Welt arbeiten mit LINHOF-Kameras. Auch für Sie ist die LINHOF-COLOR das unentbehrliche Instrument für einwandfreie Architektur-Photos.

Verlangen Sie mit untenstehendem Coupon weitere Unterlagen von der Schweizer Generalvertretung

PERROT AG BIEL

BON

Ich wünsche (bitte ankreuzen):

- den ausführlichen Prospekt Linhof-Color und Dokumentation über den praktischen Einsatz
- eine unverbindliche Demonstration (Zeit und Ort wird vorher vereinbart)

Adresse:

.....
.....
.....

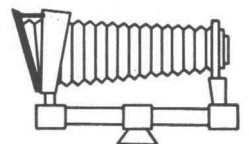
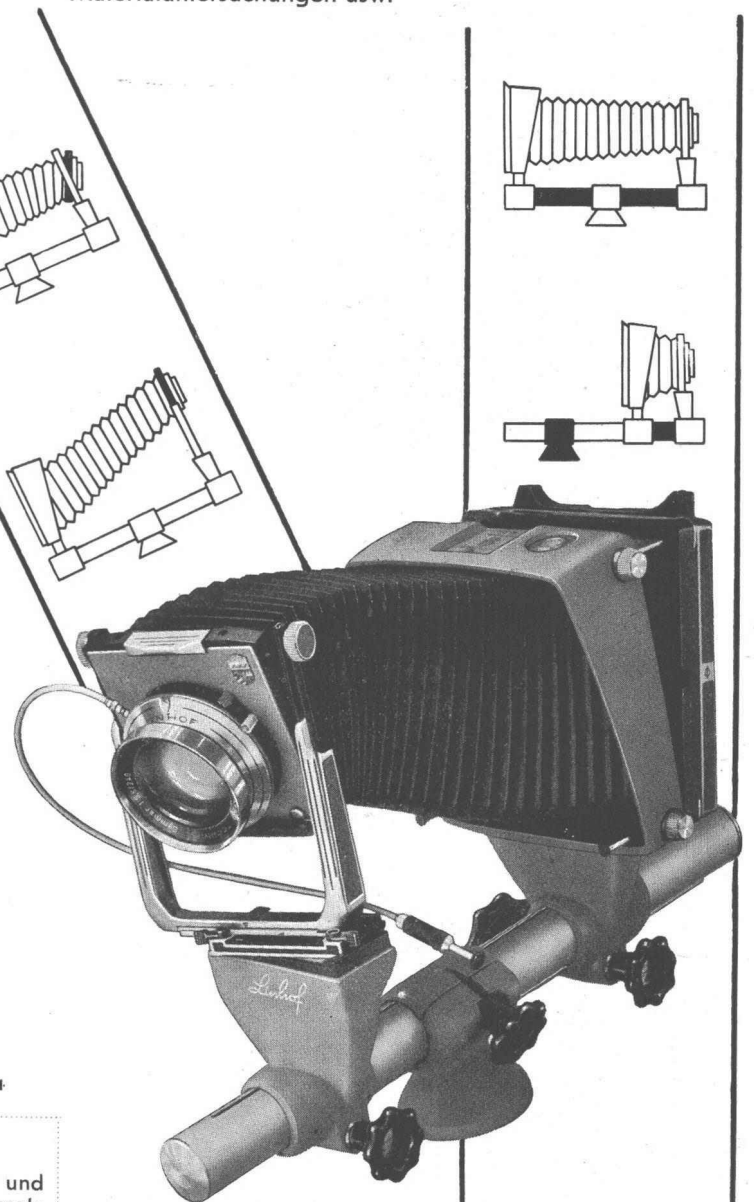

Charles **Keller** Wallisellen ZH



**Loadall
Hydraulikbagger
JCB 4c**

Der neue JCB 4c, als Vervollkommnung des weltbekannten JCB 4, vereinigt folgende Vorzüge in sich: ausbalancierte, stabile Konstruktion, 3 in 1 Universalkübel (auch für quadratische Löcher), «Superview»-Kabine, Standard-Hydraulik-Steuerung, Bedienung mit nur 2 Hebeln, bequemste Hebelanordnung, grösste Auswahl in Zubehören, 70 to. Achse.

Charles Keller Baumaschinen, Tel. 051/93 39 33

brf corso 46/63

Ganz besonders wirtschaftlich...



Grader	DEUTZ-Motor
50 D	56 PS SAE
F 75	78 PS SAE
125 D	140 PS SAE
F 185	185 PS SAE

ist der Frisch-Strassen-Grader für den Schweizer Nationalstrassenbau. Nur 150 km ausserhalb der Schweizergrenze fabriziert, wird er rasch und billig an den Einsatzort geliefert.

Der Frisch Strassen-Grader als europäisches Fabrikat bietet beachtliche Vorteile:

- Er wird im Kreuzfeuer europäischer und amerikanischer Konkurrenz leistungsfähig konstruiert und auf rationelle Weise hergestellt.
- Sein Preis ist nicht mit Uebersee- und Ueberseeversicherungskosten belastet.
- Verschleiss- und Ersatzteile kommen ohne Verzögerung und ohne Uebersee- und Luftfrachttzuschläge.
- Die Serviceorganisation mit eigenem Fachpersonal sowie europäische Spezialisten sind kurzfristig überall zur Stelle.

Das Eisenwerk Gebr. Frisch in Augsburg kann Erfahrungen wie kaum eine andere Firma beim Bau von Strassen-Gradern einsetzen; denn es ist die älteste Grader-Fabrik Europas.

Lieferanten und Strassenbauer sind es dem Schweizervolk schuldig, für wirtschaftlichen, rasch fortschreitenden Nationalstrassenbau zu sorgen. An uns als Baumaschinenlieferant soll es nicht fehlen.



Brun & Cie AG Nebikon LU
Tel. 062 / 9 51 12

Luxaflex® Aluminium-Bauelemente

bieten der modernen Architektur
vielseitige, neue Anwendungs-
möglichkeiten, für:
Fassadenverkleidungen
Sonnenblenden
Brüstungen
Balkongeländer-Füllungen
Vordächer
Zier- und Akustikdecken
Wandverkleidungen

HUNTER DOUGLAS, der weltbekannte
Produzent von industriell vorlackiertem
Aluminium, fabriziert die gefärbten
Aluminiumbänder, die dann von der
schweizer Metallbauindustrie auf
Spezialmaschinen zu den lackierten
Luxaflex-Bauelement-Profilen
verformt werden.
Ihre Vorteile sind offensichtlich:
universell verwendbar
technisch zweckmässig
ausgesprochen witterungsbeständig
geringe Wartung
leicht im Gewicht
rasch und einfach montiert
mit vielen Möglichkeiten für Farbgebung

Für weitere Auskünfte und technische
Beratung wenden Sie sich bitte an:
HUNTER DOUGLAS AG, Luzern,
Moosstr. 15, Tel. 041 / 3 60 83
oder an den Hersteller:
METALLBAU KELLER, St. Gallen,
St. Jakobstr. 11, Tel. 071 / 24 82 33

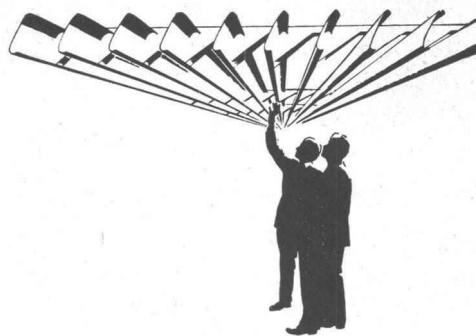

Luxaflex®
Bauelemente

* ein Erzeugnis von

Hunter Douglas



Asphalt- Emulsion AG

Zürich

Telefon 051 25 88 66 Löwenstrasse 40

AEZ

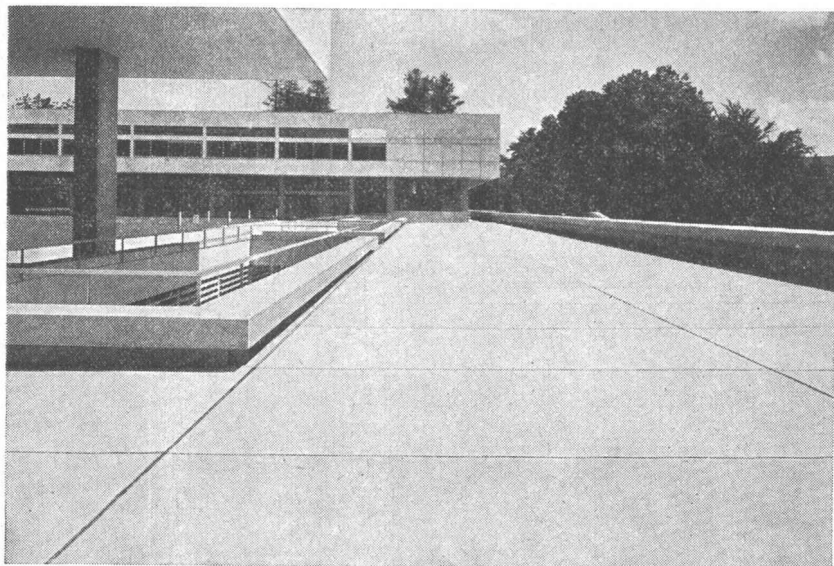

Kantonsschule Freudenberg

Zürich

Terrassenbeläge

Flachbedachungen

Grundwasserisolierungen



**Die solide und
praktische Schalungsklemme**
+ Pat. (aus Stahl, nicht Guss)

Mit ARETOR-Verwendung von
gewöhnlichen Rundeisen als Zugstab

Mit ARETOR absolute Sicherheit; je grösser
der Belondruck, desto grösser die Klemmwirkung.

R. RIGLING & CO.
Zürich 50 - Oerlikon
Leutschenbachstr. 44
Tel. 051/468225



Richtig durchgeplant und funktionell eingerichtet mit neuzeitlichen Apparaten und Kochgeräten...

Wände, Schränke und Rüsttische verkleidet mit Durolux — äußerst kratz-, stoß- und hitzefest... unverwüstlich.

So ist die moderne Küche: bequem sauber zu halten, hygienisch, strahlend, leuchtend — eine Freude, darin zu wirken...

Verzeichnis der Durolux-Platten
siehe Rückseite

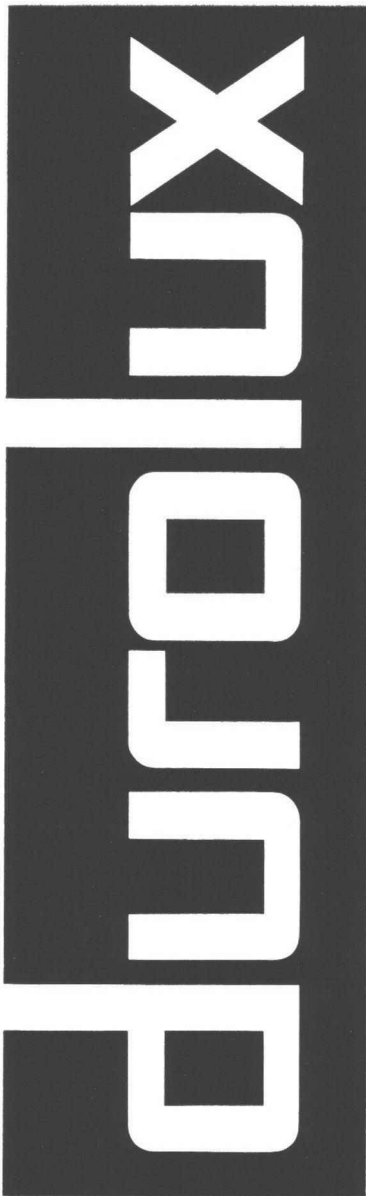

Bezugsquellennachweis
 und technische Beratung:
 Pavatex AG
 Jenatschstraße 4, Zürich 2
 Tel. 051 23 76 76



Durolux, mit seiner farbig-dekorativen Oberfläche, wurde für den Möbel- und Innenausbau geschaffen. Es ist hervorragend stoß-, kratz- und hitzefest, sowie unempfindlich gegen Fruchtsäfte, Säuren, Öle, Fette und sehr viele aggressive Chemikalien. Durolux – langlebig, geruchlos, dauerhaft und seidenglänzend – wird in drei verschiedenen Ausführungen hergestellt:

dicke	Typ	Format
3 mm	reine Kunststoffplatte	122 x 250 cm
5 mm	kunststoffbeschichtete Holzfasern-Hartplatte	ca. 124 x 252 cm
5 mm	Schieberplatte, beidseitig beschichtet	ca. 124 x 252 cm

Ein weiterer Vorzug: Alle Sorten sind in den gleichen Farben und Dessins erhältlich – total über 80 verschiedene Platten, die sich beliebig miteinander kombinieren lassen. Durolux ist ein Pavatex-Produkt; seine Marke ist geschützt.

K 1 2 3 4 5 6 7
 Bon für Durolux-Dokumentation
 einsenden an Pavatex AG, Postfach, Zürich 27
 Name _____
 Firma _____
 Adresse _____
 Ich interessiere mich ferner für Prospekte über folgende Anwendungsgebiete von Pavatex-Platten:

Cummins Diesel

Cummins Diesel

der kräftige Motor... der unverwüsthliche Diesel... der Motor mit den grossen Revisions-Abständen, der sparsame Cummins, der Motor mit den kurzen Lieferfristen... der in 119 verschiedenen Ländern beliebte, langlebige Cummins Diesel!

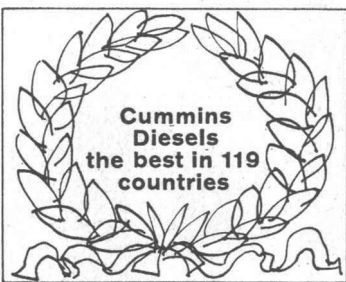

Auf der Strasse, auf dem Wasser, in Industriebetrieben, auf Baustellen — überall, wo 60 bis 700 PS benötigt werden, kann ein Cummins Diesel eingesetzt werden, der Ihren Bedürfnissen genau entspricht. Unterbreiten Sie uns Ihre Antriebsprobleme; wir helfen Ihnen rasch.

Robert Aebi^{AG}

Uraniastr. 31/33 Zürich Tel. 051/231750

CUMMINS DIESEL

SchenkerStoren

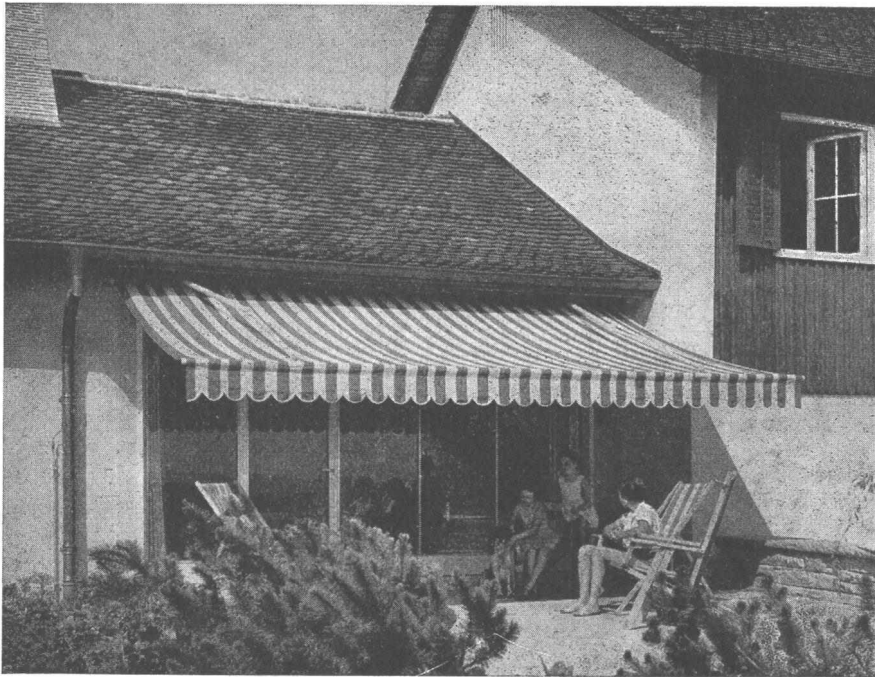

Bewährte Eisenkonstruktionen
kombiniert mit den neuesten
farbenfrohen Stoffen ergeben
die ideale Vorplatzbeschaffung.

Storenfabrik Emil Schenker AG., Schönenwerd

Telephon (064) 3 13 52

Filialen in: Basel Bern Genf Lausanne Lugano Luzern Neuenburg Solothurn St. Gallen Winterthur Zürich



kämpf schalttafeln

G. Kämpf AG Holzbau Rapperswil Aarg. 064 3 42 12

- nur die verleimten 3-Schicht-Schalttafeln wachsen und schwinden nicht ●
- sie ergeben saubere Sichtflächen ●
- sie brauchen viel weniger Arbeitszeit ●
- sie werden 50 und mehr Male verwendet ●
- sie halten jahrelang (Oberflächen-Schutz) ●
- sie sind die wirtschaftlichen auf lange Sicht ●

das beweist die Verbrauchskurve →

●
27 mm stark, dreifachquerverleimt,
100 x 500 cm oder kleinere Tafeln,
z. B. 50 x 500 cm / 50 x 250 cm

Verkauf 1962 m² 120 000

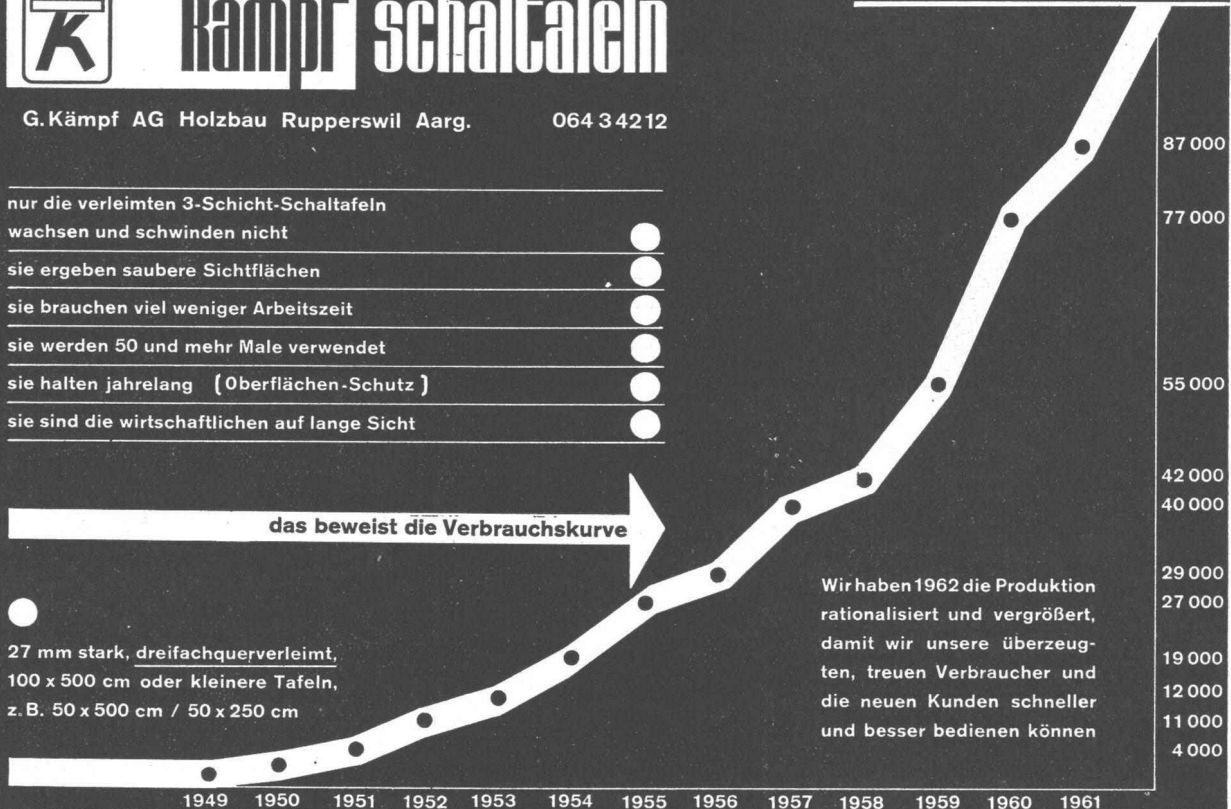

Wir haben 1962 die Produktion rationalisiert und vergrößert, damit wir unsere überzeugten, treuen Verbraucher und die neuen Kunden schneller und besser bedienen können

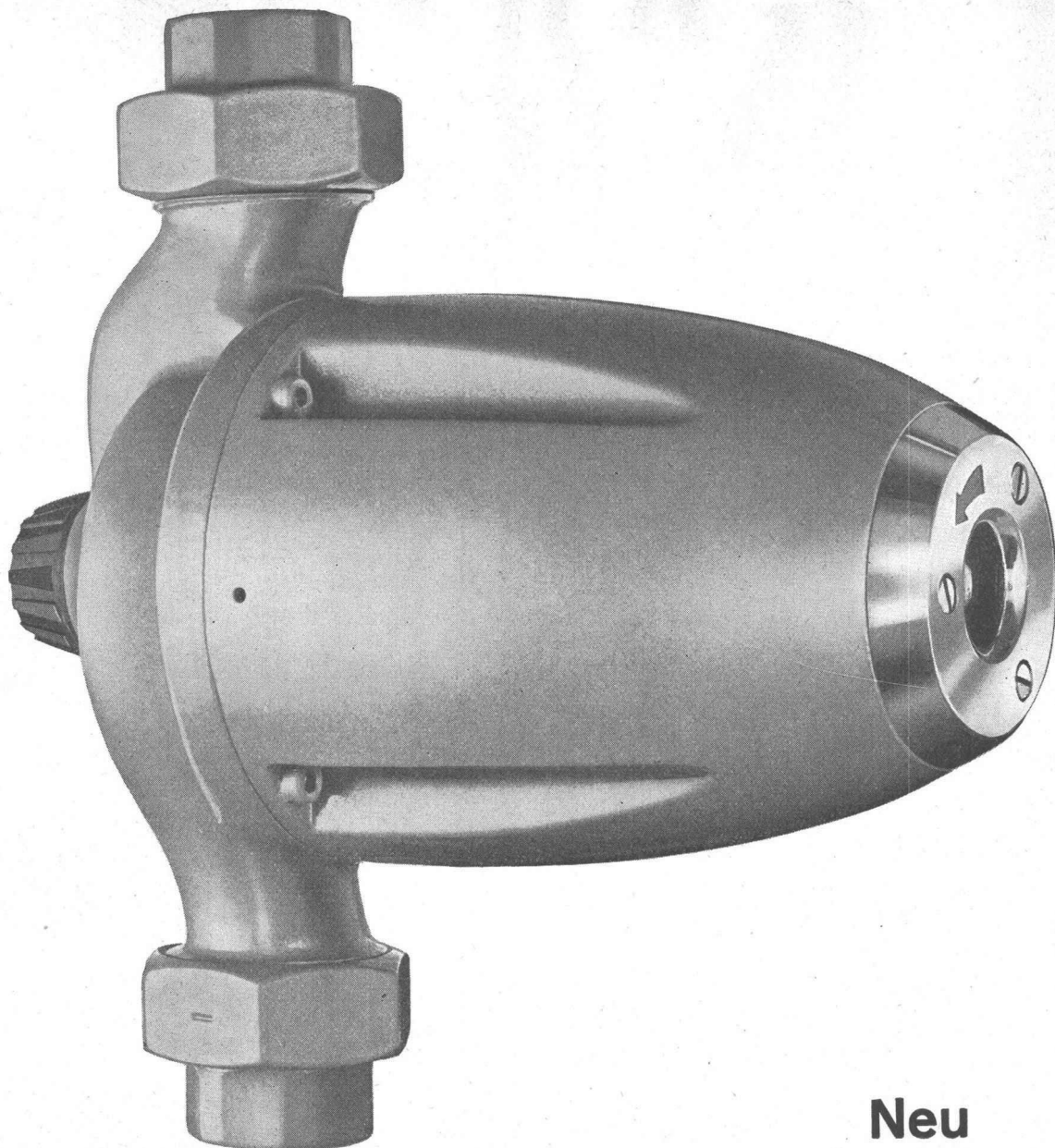

Neu

perfecta - vario

Wünschen Sie erhöhten Wohnkomfort?

Verlangen Sie von Ihrem Installateur den Einbau einer Perfecta-Vario Umwälzpumpe für Ihre Zentralheizung.

Dies ist ein neuartiges Einheitsmodell für alle Anlagen bis 50000 W.E. (grösseres Einfamilienhaus), wobei die richtige Pumpenleistung bei maximaler Geräuschlosigkeit durch blosses Drehen an einem Regulierknopf eingestellt werden kann.

Nützen auch Sie diese Neuerung und verlangen Sie die praktische Perfecta Vario.

K. RÜTSCHI A.G., PUMPENBAU, BRUGG

TELEPHON (056) 4 04 55

Beratung für alle Ihre Probleme der Lärmbekämpfung

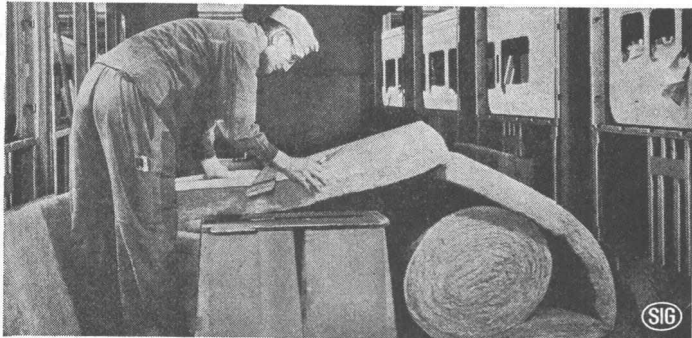

ULTRALITE Isoliermatte, langfaserig, erschütterungsfest und unbrennbar

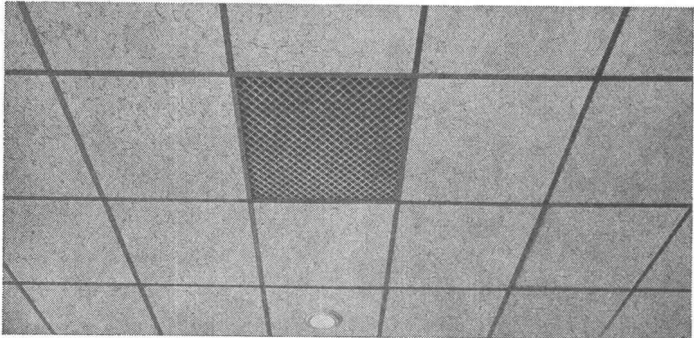

ULTRACOUSTIC Schallschluckplatte, ungelocht, unbrennbar, hier in Hängerost

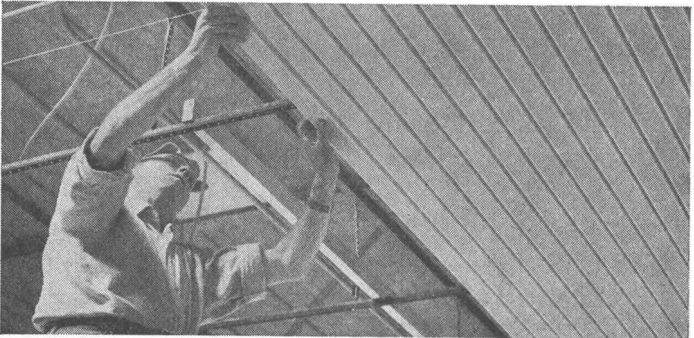

DAMPA Metalldeckenpaneele, demontierbar in Akustik- und Ventilationsdecken

Benützen Sie unseren
technischen Dienst für
die Lösung Ihrer Pro-
bleme auf den ver-
schiedenen Gebieten
der Lärmbekämpfung!

GARTENMANN ISOLATIONEN

C. Gartenmann & Cie AG

Bern / Basel / Zürich / Genève / Fabrik und Lager in Zollikofen-BE

17
E16
15
E14
13
E12
11
E10
09
E08
07
E06
05
04

Grösste Auswahl
der Schweiz in
Vermessungsinstrumenten
und Messgeräten.
Geschulte Fachberater

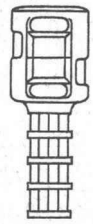

Verlangen Sie
unverbindlich
den
reichhaltigen
Vermessungs-
Katalog



GRAB+WILDI

EUZ
01
E00

FACHGESCHÄFT FÜR
VERMESSUNGSGERÄTE

Zürich, Seilergraben 59.
Tel. 051/24 35 88
Fabrik in Urdorf bei Zürich
Tel. 051/98 76 67

Ständige
Ausstellung
in Zürich
Seilergraben 59

WARTMANN

Kläranlagen

Lizenz
Dorr - Oliver

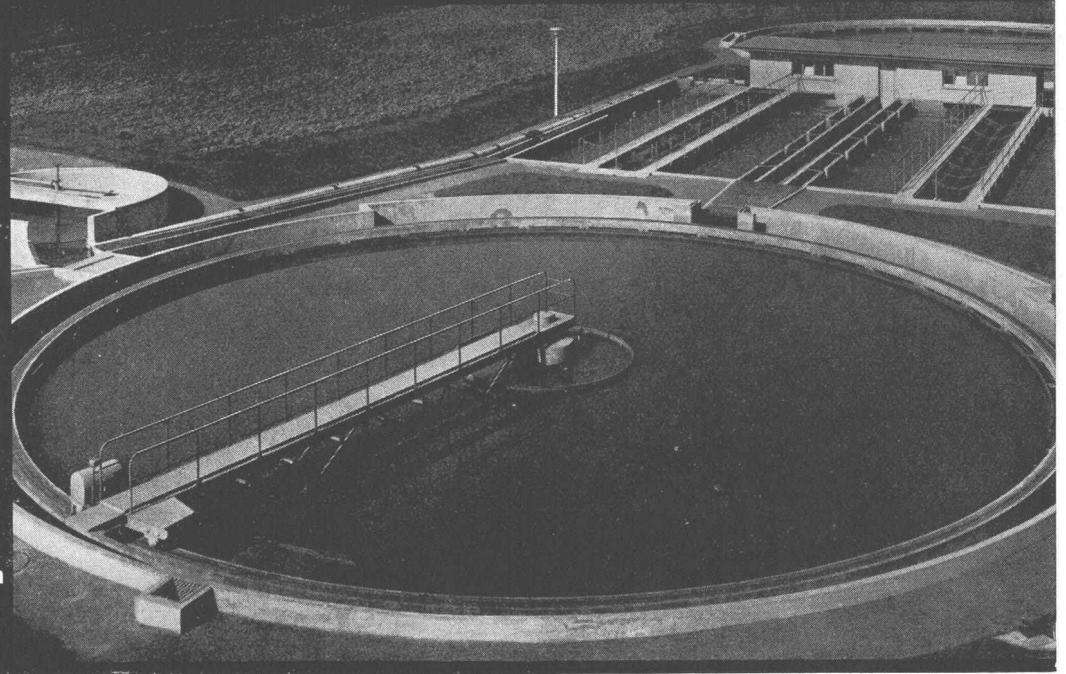

Wartmann & Cie. Zürich
Limmatplatz 7
Stahlbau und Kesselschmiede
BRUGG Oberbipp

Isolieren im Hochbau

mit Kork und Polystyrol für

**Fassaden
Flachdächer
Decken**

usw.

Baukork AG

Verkaufsbüro Zürich, Seestrasse 247

Telephon (051) 45 70 20

Werk in Steinhausen / Zug

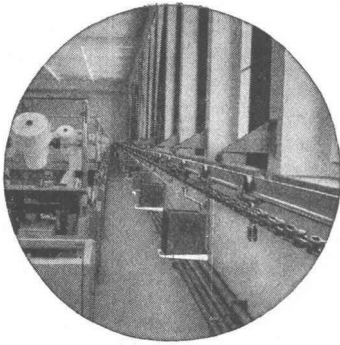

Wo liegen in Ihrem Unternehmen noch Rationalisierungsreserven ?

Die Materialflusskosten können 20, 30 und mehr Prozent Ihrer Gemeinkosten betragen. Eine zweckmässige Förderanlage der Oehler-Werke gestattet Ihnen, sie auf ein Minimum herabzusetzen.

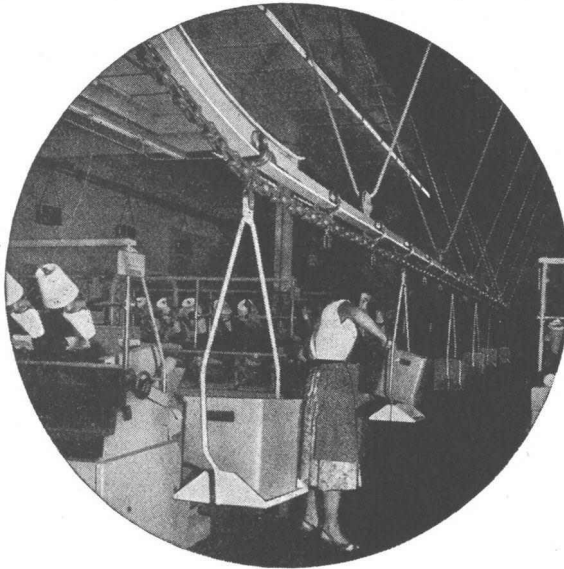

Dadurch werden Arbeitskräfte für andere, wichtigere Aufgaben frei; ein schnellerer Materialfluss bindet weniger Kapital und hilft Unfälle verhüten.

Verlangen Sie Unterlagen oder den unverbindlichen Besuch unseres Vertreters.



OEHLER AARAU

Eisen- und Stahlwerke
Oehler & Co. AG. Aarau
Tel. (064) 2 25 22

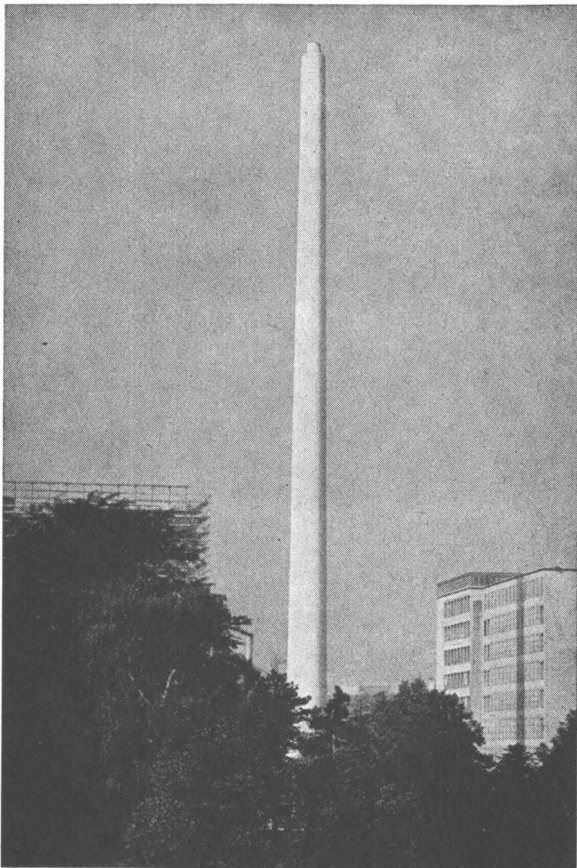

LITZLER & CO. AG. BASEL

Kamin- und Feuerungsbau

Projektierung und Ausführung von:

**Hochkaminen in
Backstein und Eisenbeton**

Industrieofenbau

Dampfkessel-Einmauerungen

Reparatur-Service

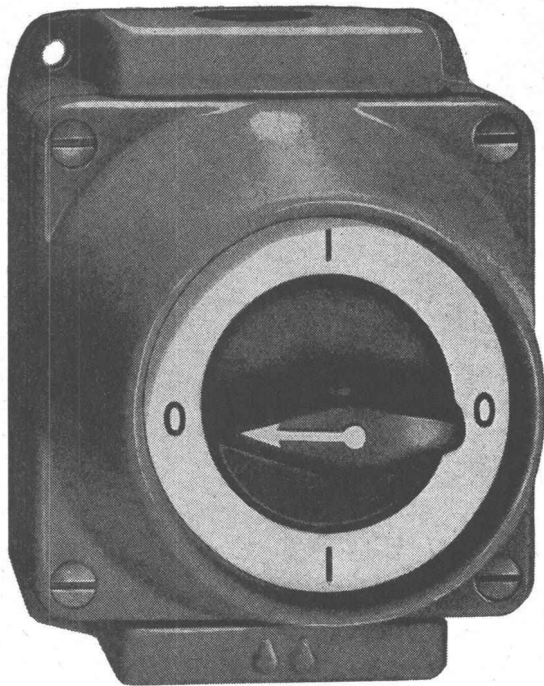

Série 8610G Grösse: 90/115 mm

Adolf Feller AG Horgen

Drehschalter aus Grauguss
und Isolierpresstoff 10-25A/
500V für nasse Räume

Feller 

Série 8610 Jb
Grösse: 94/106 mm

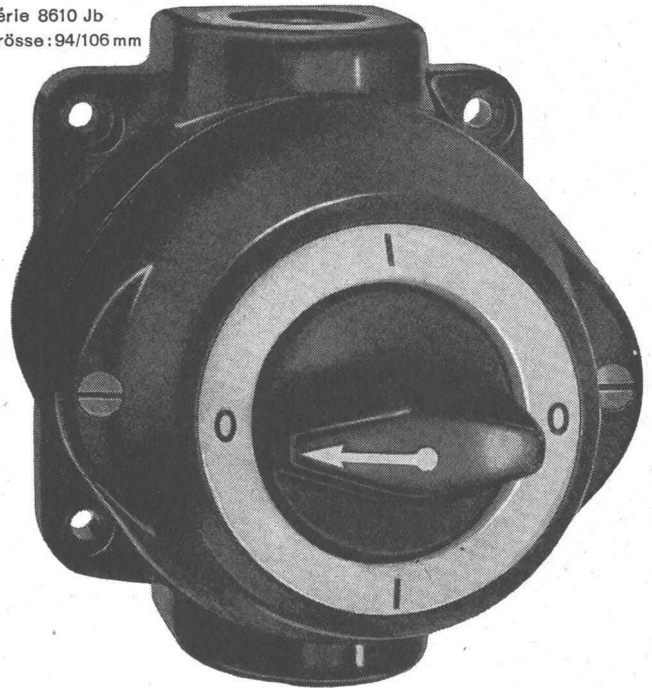



Thermor-Ventilatoren

für die gründliche, zugfreie
Entlüftung

Protos-Standard Fr. 75.-
elegantes, unverwüstliches Ge-
häuse, leiser Lauf, einfacher,
immer funktionierender Deckel-
verschluss, wartungsfrei, überall
leicht einzubauen, auch in Dop-
pel- und Verbundfenster

Protos De Luxe Fr. 115.-
für Belüftung und Entlüftung mit
je 2 Drehgeschwindigkeiten, zu-
sätzlicher 5-Stufen-Schalter

Verlangen Sie unseren ausführ-
lichen Spezial-Prospekt

Generalvertretung für
die Schweiz:

SIEMENS ELEKTRIZITÄT SERZEUGNISSE AG ZÜRICH

BERN LAUSANNE SEH 14.53

**Gesunde
Luft –
ein Gebot
der Zeit**

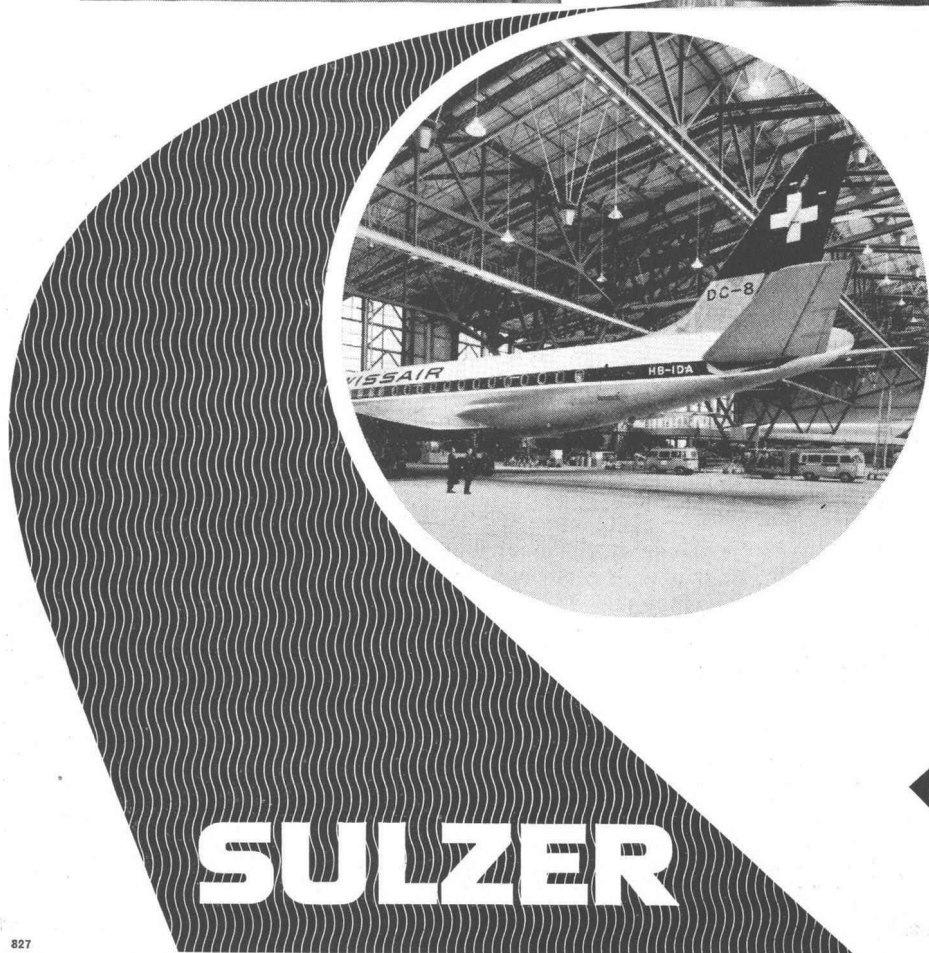
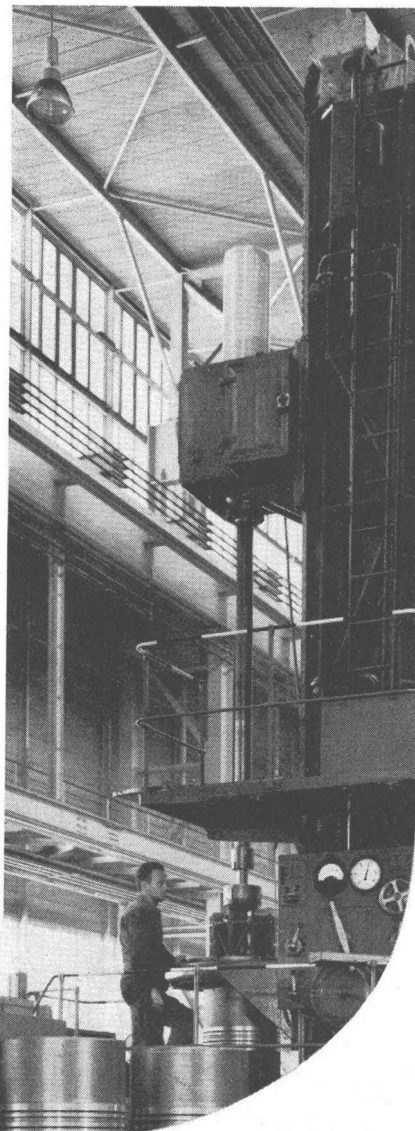

**Heizungstechnik für morgen:
Bandstrahlerheizungen**

Präzisionsarbeit — wie z. B. hier in den Werfhallen der Swissair oder bei SULZER in Winterthur — ist von vielen Faktoren abhängig: von der Geschicklichkeit der Fachleute, von der Qualität des Materials, von der Genauigkeit der Werkzeugmaschinen und der Werkzeuge.

Ein wesentlicher Faktor ist auch die richtige Beheizung der Werkhallen. Raumluft, Werkzeug, Maschinen und Werkstücke müssen gleichmäßig erwärmt sein — und auch der arbeitende Mensch braucht natürlich eine angenehme und zuträgliche Raumtemperatur. Nur so sind Spitzenleistungen möglich.

Besonders wirtschaftlich für das Beheizen von Hallen, Fabrikations- und Lagerräumen sind die unter der Decke aufgehängten Bandstrahler, die bei geringstem Wärmeverbrauch eine ausgeglichene Raumtemperatur gewährleisten.

Die mit SULZER-Bandstrahlerheizung ausgerüstete neue Werfthalle II der Swissair in Kloten/Zürich

**Gebrüder Sulzer
Aktiengesellschaft
Winterthur. Schweiz**