

Zeitschrift: Schweizerische Bauzeitung
Herausgeber: Verlags-AG der akademischen technischen Vereine
Band: 81 (1963)
Heft: 36

Werbung

Nutzungsbedingungen

Die ETH-Bibliothek ist die Anbieterin der digitalisierten Zeitschriften. Sie besitzt keine Urheberrechte an den Zeitschriften und ist nicht verantwortlich für deren Inhalte. Die Rechte liegen in der Regel bei den Herausgebern beziehungsweise den externen Rechteinhabern. [Siehe Rechtliche Hinweise.](#)

Conditions d'utilisation

L'ETH Library est le fournisseur des revues numérisées. Elle ne détient aucun droit d'auteur sur les revues et n'est pas responsable de leur contenu. En règle générale, les droits sont détenus par les éditeurs ou les détenteurs de droits externes. [Voir Informations légales.](#)

Terms of use

The ETH Library is the provider of the digitised journals. It does not own any copyrights to the journals and is not responsible for their content. The rights usually lie with the publishers or the external rights holders. [See Legal notice.](#)

Download PDF: 15.03.2025

ETH-Bibliothek Zürich, E-Periodica, <https://www.e-periodica.ch>



44. Comptoir Suisse Lausanne

7.-22. September 1963

Einfache Billette auch für die Rückfahrt gültig

Patentanwälte

E. BLUM & Co., ZÜRICH

Gegründet 1878 Telefon 25 16 33
Bahnhofstrasse 31

Anmeldung
von Erfindungen
Fabrik-
und Handelsmarken
Gutachten,
Prozessberatung

BERCHTOLD & Co. THALWIL

HEIZUNG

WARMWASSER

LUFTUNG

Telephon
051/92 05 01

Stein zeug Embrach

Steinzeugfabrik
Embrach AG
für Kanalisation
und chemische Industrie
Embrach/ZH

Inhalt

Sedimenttransport offener Gerinne. Von <i>J. Zeller</i>	629*
Kraftwerk Obermatt im Engelber- gertal	634*
Internationale Flügelmessgruppe	635
Wasserkraftnutzung an der oberen Donau	636*
Automatische Verkehrszähler auf dem schweizerischen Strassennetz	637
«Fertighaus 63». Von <i>R. Schilling</i>	638*

Nekrologe

Eugen Labhardt	639*
Otto Weber	640
Alois Keller, Donald Brinkmann	641

Mitteilungen

Scheibenbremsen bei der Eisenbahn. Schweizerische Kehrlichtverbren- nungsanlagen im Ausland. «Kiruna Truck». Eidg. Technische Hochschule. Persönliches. Sedimenttransport offe- ner Gerinne	641*
--	------

Buchbesprechungen

Das Traglastverfahren im Stahlbeton- bau, von <i>K. Jäger</i>	641
Holznagelbau, v. <i>K. Egner, F. Dürr, H. Kolb</i> und <i>K. Möhler</i> . Hydrogeo- logischer Atlas Ungarns. Kleine Technologie des Erdöls, von <i>H. Ruf</i> . Neuerscheinungen	642

Wettbewerbe

Ortsplanung Allenwinden (Baar). Pfarreizentrum in Brig	642
Verwaltungsgebäude der SUVA in Luzern. Panneau de tapisserie dans la salle du Grand Conseil de Genève	643

Mitteilungen aus dem S. I. A.

Fachgruppe der Ingenieure für Brük- kenbau und Hochbau. Zürcher In- genieur- und Architektenverein. Schweiz. Register der Ingenieure, der Architekten und der Techniker	643
---	-----

Mitteilungen aus der G. E. P.

Pflichten und Verantwortung des In- genieurs in der menschenrechtlichen Ordnung	643
---	-----

Ankündigungen

Schweiz. Vereinigung für Dokumenta- tion. Fachschulen der ZBW St. Gal- len. Internationale Messe in Genua. Kunststoffe Düsseldorf 1963. Mesure, contrôle, régulation, automatisme, Paris 1963. Symposium International sur la production Magnéto-Hydrody- namique d'énergie électrique, Paris 1964. Internat. Bodenmechanik-Kon- gress, Montreal 1965	644
--	-----

Verlag und Redaktion

Zürich 2, Dianastr. 5, Postfach Zürich 39
Tel. (051) 23 45 07/08, Postcheck VIII 6110

Anzeigenverwaltung

Mosse-Annoncen AG., Zürich 1, Limmat-
quai 94, Postfach Zürich 23, Tel. (051)
24 26 00, Postcheck VIII 1027

Lima Typ 85-T



selbstaufstellend

schienenlos



Charles Keller Baumaschinen

Hebt einen 1,5 m³
Betonkübel
oder 4,5 to Stahl
auf 47 m Höhe

bei 32 m Ausladung!

beweglich Der Lima Turmdrehkran kann sich auf dem Kranwagenchassis überall auf der Baustelle herumbewegen, ohne dass der Horizontalausleger gesenkt werden muss.

vielseitig Nur den Horizontalausleger demonstrieren, und schon ist der Lima 85-T bereit als Kranwagen, für Dragline- oder Greiferarbeit. Der Wechsel geht schnell, denn der Turm ist ein Lima Standardausleger.

stabil über 360° Der Lima kann, ohne Last, mit dem Horizontalausleger in waagrechter Stellung fahren und braucht dazu nur die Abstützungen einzuziehen.

belastungsfest Der Horizontalausleger bewältigt Lasten von 9,1 to in einer Höhe von 78 m über Boden.

schienenlos Der Lima Turmdrehkran arbeitet nahe am Bauwerk, ohne dass Kranschienen gelegt werden müssen.

selbstaufstellend Die ganzen Ausleger, der vertikale und der horizontale, sind in ihrer vollen Länge selbstaufstellend.

Verlangen Sie noch heute unsere detaillierte Offerte!

b+f corso 66/68

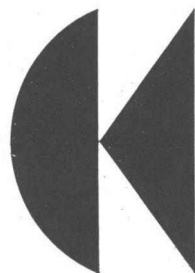

Charles Keller
Baumaschinen
Wallisellen ZH

Tel. 051/933933



Aus dem KAEUBLE-Programm:

neu 7to Vibration

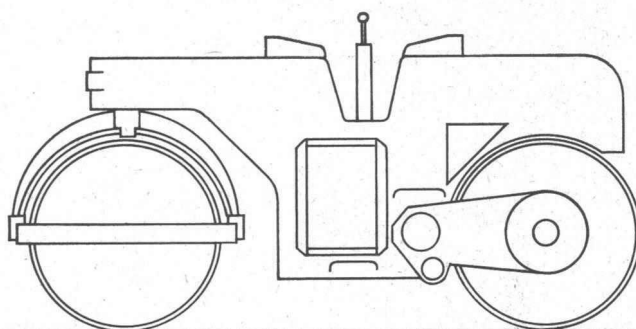

Die neue KAEUBLE ist schwer und stark. Der pendelnd aufgehängte Rüttler erzielt – je nach Untergrund – einen Walzeffekt von rund 70 to.

Die rechte Walzenseite ist frei und kann den seitlichen Hindernissen zentimetergenau entlangwalzen. Die hydraulische Lenkung, die beiden Sitze für Vorwärts/Rückwärts und das selbstsperrende Differential im geteilten, hintern Zylinder erhöhen die Arbeitsleistung Ihres Walzenführers.

Dürfen wir Ihnen die schwere KAEUBLE-Vibrationswalze 7,3 to im Einsatz zeigen?

Zürich 1 Uraniastrasse 31/33
Telefon 051/231750

Robert Aebi^{AG}



kraftvoll und robust ist der neue **JUPITER 195-AK** Allradkipper



**Typ JUPITER
195-AK**
Luftgekühlter
8-Zylinder Diesel-
motor 195 PS-DIN.
Gesamtgewicht
16 to. Schweizer-
breite 2300 mm

Generalvertretung für die ganze Schweiz



Jagd- und Sportwaffenfabrik Lenzburg
Tel. 064/81816

Der neue Magirus-Deutz Allradkipper «JUPITER 195 AK» ist speziell für allerhärteste Beanspruchung konstruiert. Mit seinem luftgekühlten 195 PS Dieselmotor verfügt er über eine gewaltige Kraftreserve. Dank den ideal abgestimmten Getriebestufen und den doppelunteretzten Achsantrieben wird der «JUPITER 195 AK» überall dort eingesetzt, wo es auf Zugkraft, Geländegängigkeit und Steigfähigkeit ankommt. Bei all seinen wirtschaftlichen und technischen Vorzügen ist er ein Allradkipper der sicher auch Sie interessiert. Telefonieren Sie uns, wir senden Ihnen gerne Unterlagen oder führen Ihnen den JUPITER 195 AK unverbindlich vor.

Gebietsvertreter und Service-
Garagen in der ganzen Schweiz



MAGIRUS-DEUTZ-FAHRZEUGE

Barralent

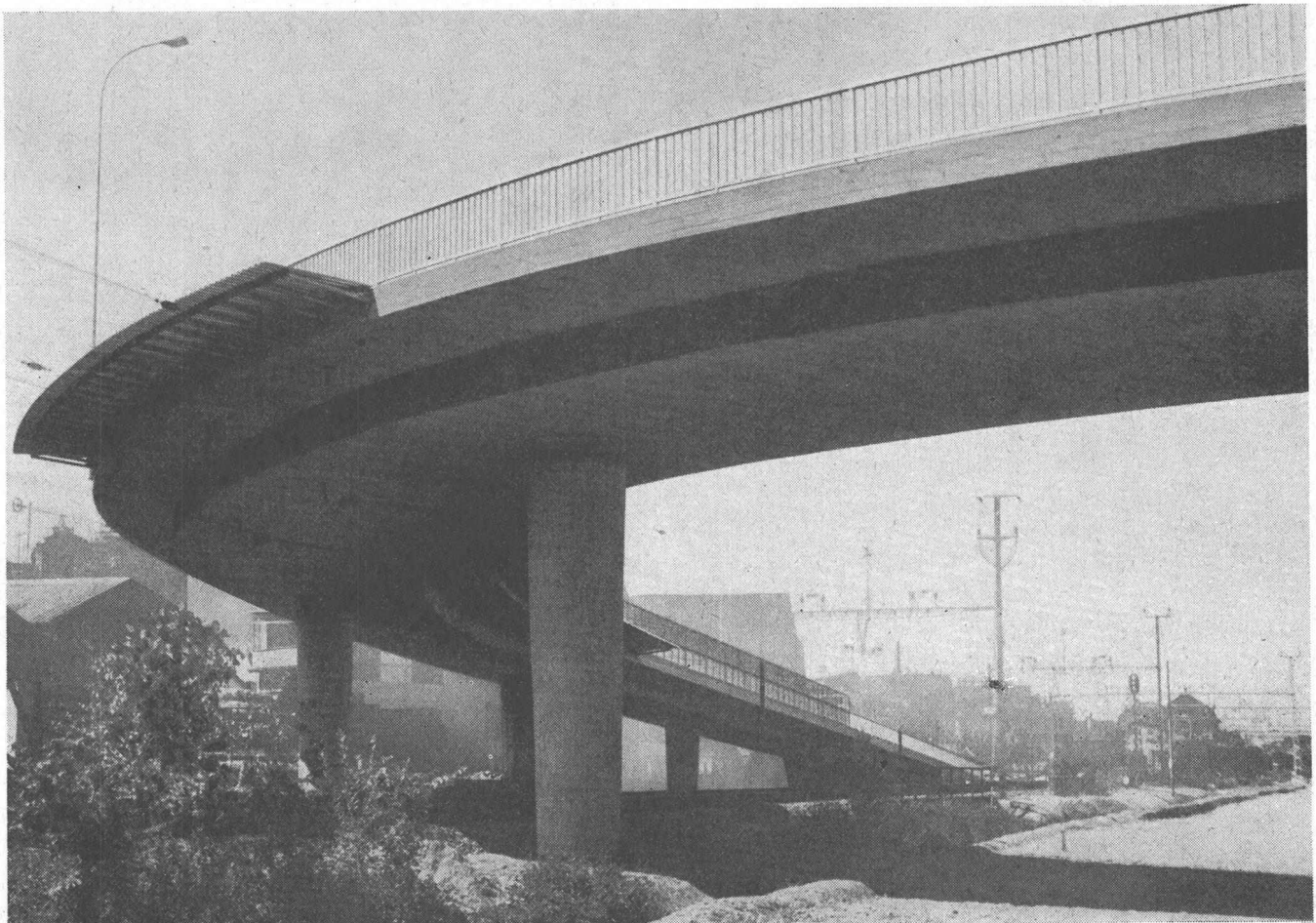

Zollbrücke Rheineck, mit Barralent betoniert

der Abbindeverzögerer

für grosse Flächen, die fugenlos erstellt werden müssen

für Objekte mit grosser Kubatur

zum Betonieren bei erhöhter Temperatur

für Transportbeton über grössere Strecken

für Bodenverfestigungen



MEYNADIER + CIE AG

Zürich Vulkanstrasse 110 Tel. 051 52 22 11
Bern Chur Lausanne Locarno Luzern Sitten

**Architekten
Techniker
Ingenieure**

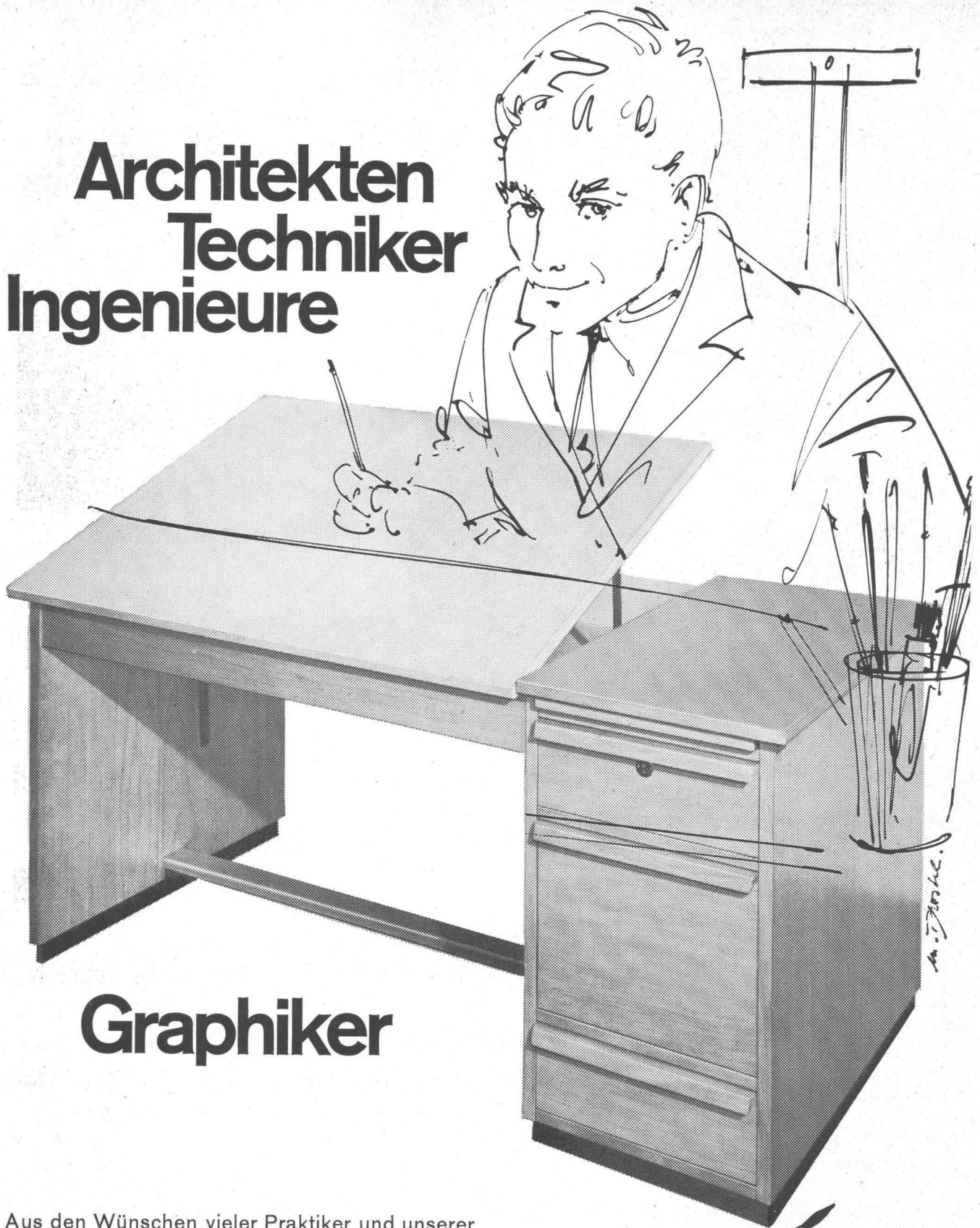

Graphiker

Aus den Wünschen vieler Praktiker und unserer langjährigen Erfahrung sind die Zeichentische «Architekt» und «Duplex» entstanden. Unsere Zeichentische besitzen Vorteile, die anspruchsvolle Zeichner schätzen: Stabilität, stufenlose Verstellbarkeit des Zeichenbrettes und Schubladensockel, die ein Höchstmass an Raum für Zeichenmaterial und Arbeitsunterlagen bieten. Verlangen Sie kostenlose Orientierung oder lassen Sie sich durch unser fachkundiges Personal beraten.

Pacher

& CO. AG. MARKTGASSE 12
ZÜRICH 1 TEL. (051) 24 66 55

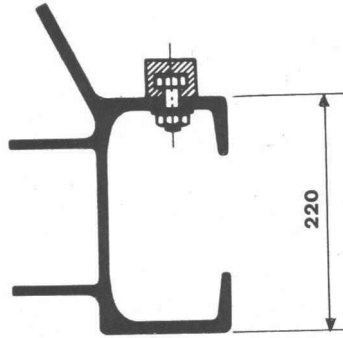
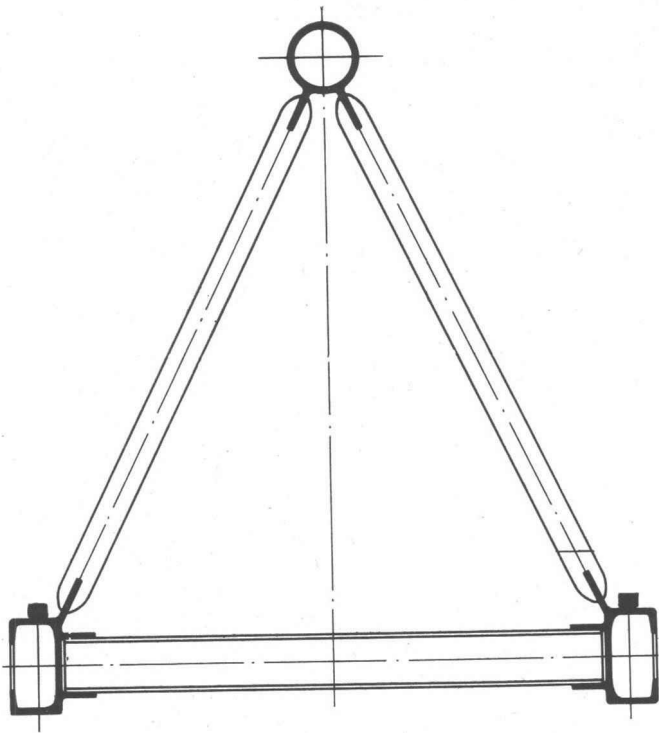

Die ALUSUISSE hat Aluminiumlegierungen entwickelt, die sich nicht nur durch ausgezeichnete mechanische Eigenschaften auszeichnen, sondern in der Werkstatt leicht zu bearbeiten und nach dem Schweißen oder Warmbiegen, ohne vergütet werden zu müssen, selbst aushärtend sind. Durch die Verwendung von Aluminium können beträchtliche Einsparungen nicht nur am Gebäude und dem Kran selbst erzielt werden, sondern sie führt auch zu niedrigeren Betriebs- und Unterhaltskosten.

ALUSUISSE-Aluminiumlegierungen hoher Festigkeit sind leicht, einfach zu verarbeiten, korrosionsbeständig und daher billig im Unterhalt.

Verlangen Sie die ALUSUISSE-Publikationen und die Beratung unserer Spezialisten.

ALUMINIUM IM KRANBAU

SCHWEIZERISCHE ALUMINIUM AG
Verkaufsabteilung Zürich 48 Telefon (051) 54 80 80

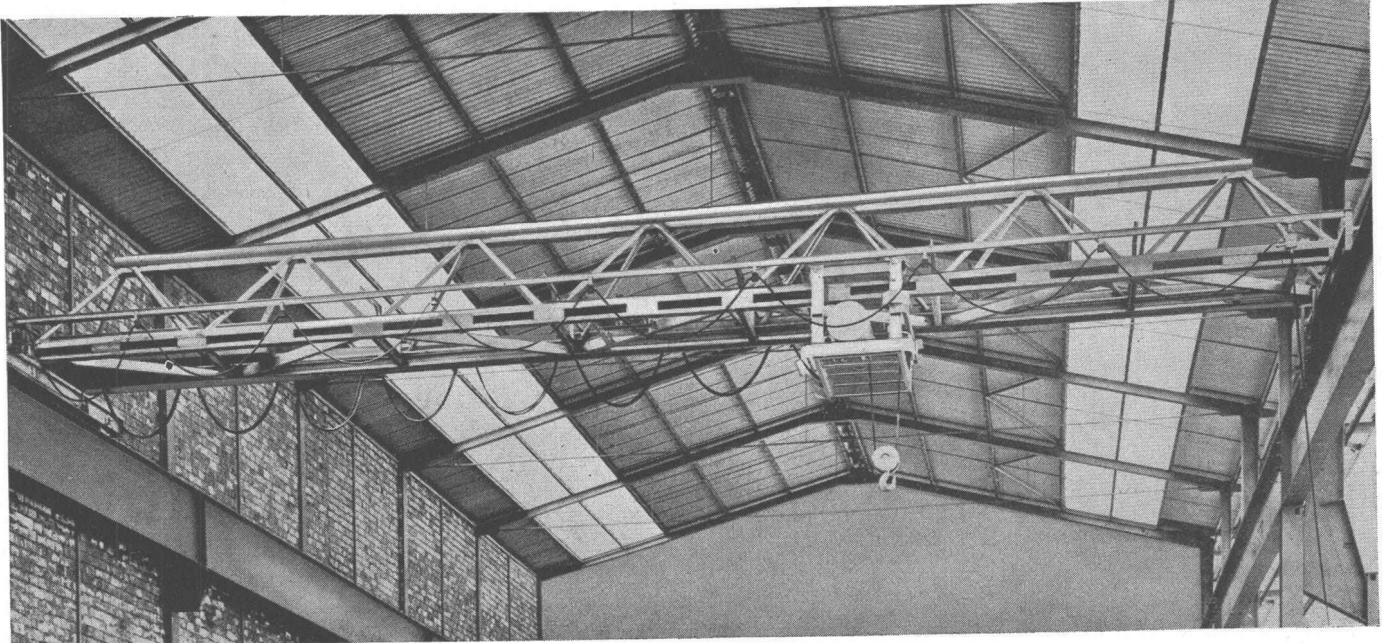

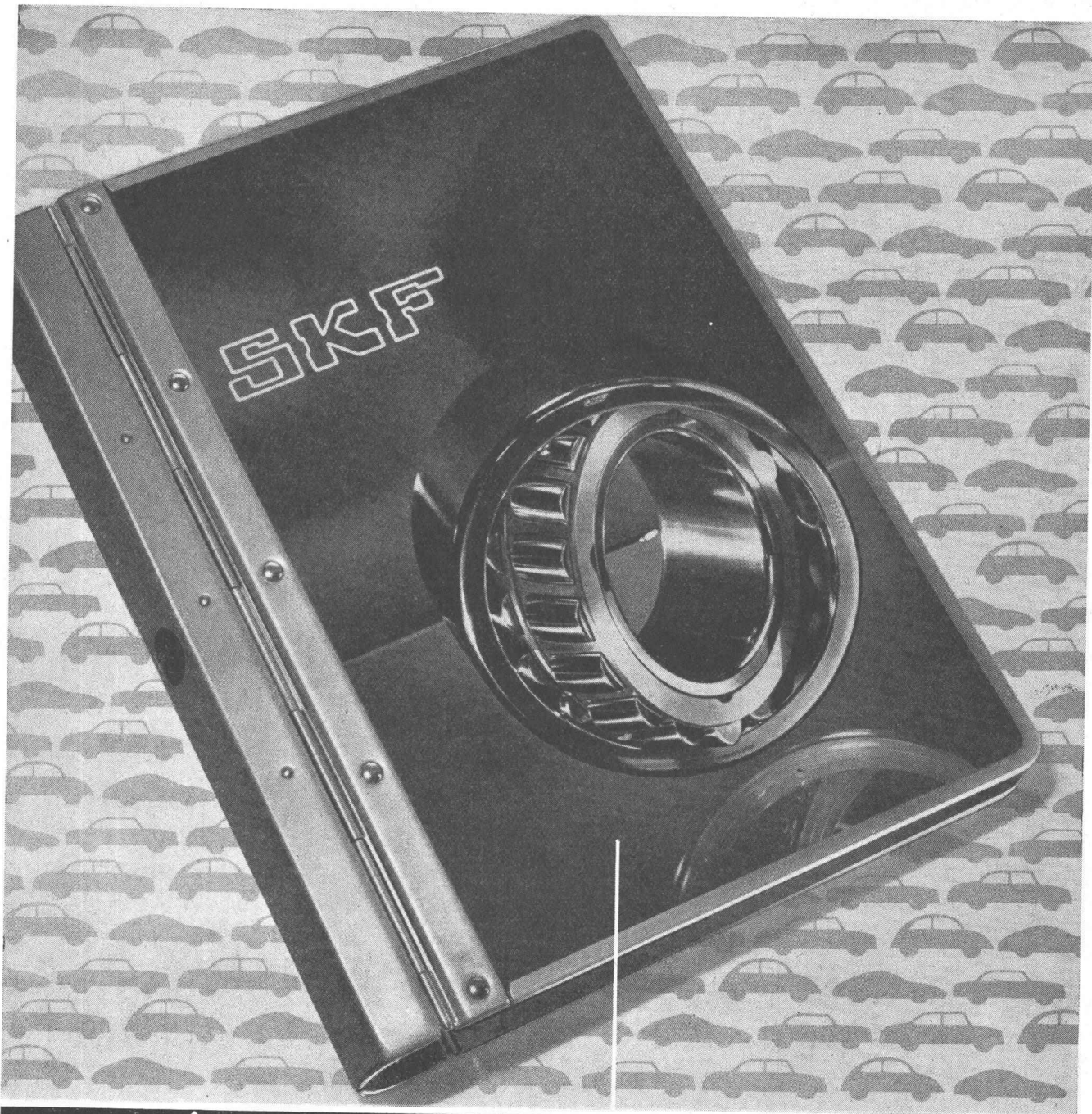

für die Automobilindustrie

Nicht weniger als 30% der gesamten Erzeugung der **SKF**-Fabriken entfallen auf Automobillager. Praktisch jedes Lager für jedes Automobil kann von **SKF** geliefert werden. Rasch gefunden in unseren Katalogen, rasch geliefert durch **SKF**

SKF Kugellager AG

Falkenstrasse 28 Zürich 8
Telephon 051/47 03 70

Atlas Copco

für Hoch-Tief- und Strassenbau



Atlas Copco bietet das umfassendste Druckluft-Programm

Atlas Copco ist die bedeutendste Firma der Welt, die ausschliesslich auf die Entwicklung und Herstellung von Kompressoren und Druckluft-Ausrüstungen spezialisiert ist. Tochtergesellschaften und selbständige Vertretungen mit im Werk ausgebildetem Fachpersonal betreiben Verkauf und Service in über 90 Ländern aller Erdteile.

Auf dieser Seite nennen wir einige ATLAS COPCO-Ausrüstungen für Hoch-, Tief- und Strassenbau.

Verkaufsprogramm

Fahrbare Kompressoren von 1 bis 17 m³/min. Aufbrechhämmer, Pickhämmer, Sumpfpumpen, Grabenstamper, Rammhämmer, Bohr- und Aufbrechhammer COBRA mit Benzinmotor, Dübellochhammer WASP usw.

Verlangen Sie die Prospekte über ATLAS COPCO-Kompressoren und Druckluftausrüstungen. Wirtschaftlich denkende Unternehmer in über 90 Ländern zählen auf das ATLAS COPCO-Druckluftprogramm. Beratung, Verkauf und Service für die Schweiz:

NOTZ

Notz und Co. AG, Biel
Abt. Atlas Copco
Tel. 032 / 2 55 22

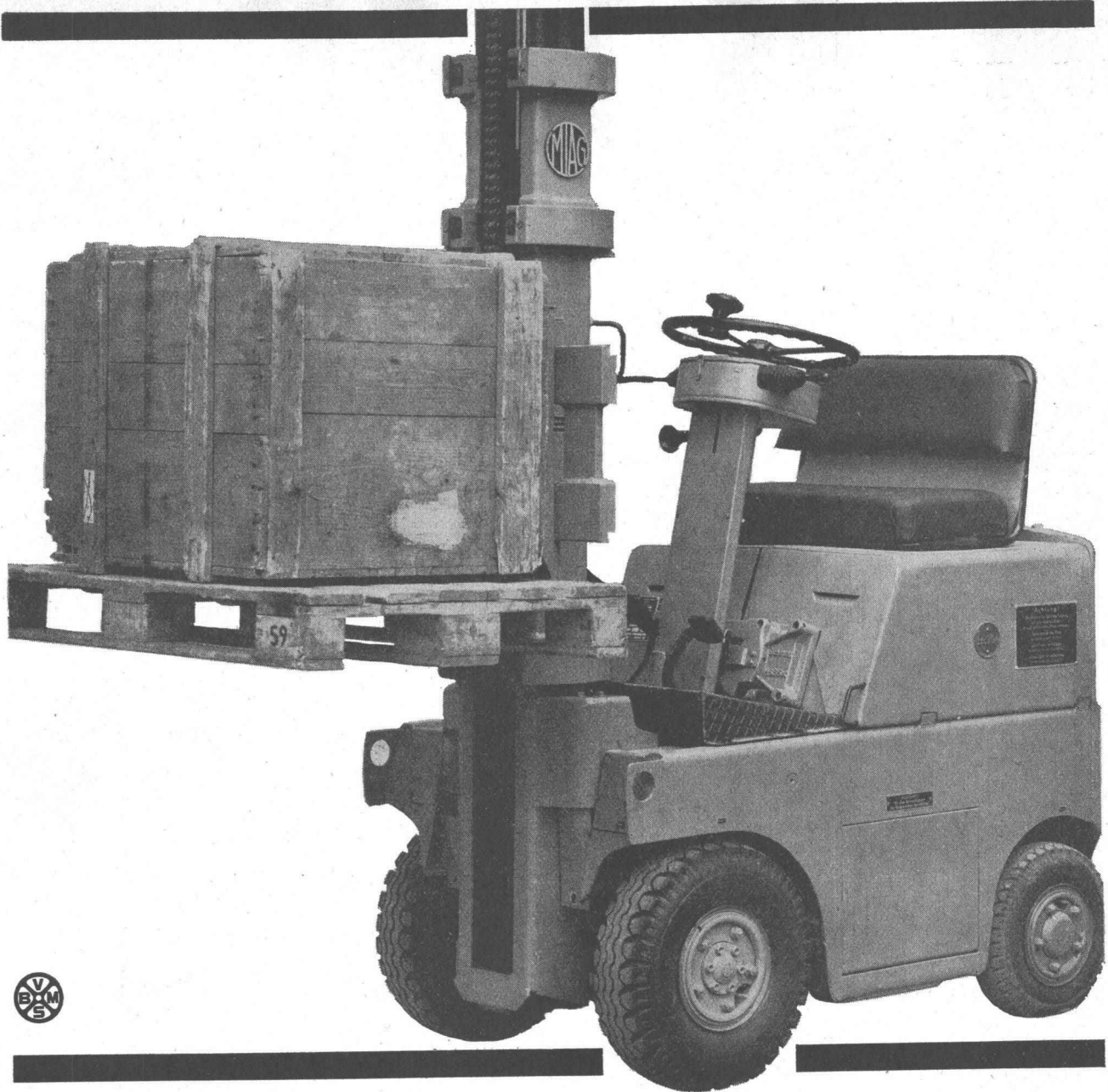

MIAG explosionsgeschützte Gabelstapler

für geschlossene Räume, Lagerhallen aber auch im Freien: wo explosionsfähige Gas-Luft-Gemische und Dämpfe entstehen, wo durch Salze, chemisch aggressive Dämpfe, Luftfeuchtigkeit u. a. erhöhte Korrosionsgefahr entsteht, in staubigen Betrieben mit Asche, Flugsand, Metalloxyd ...

bieten die

MIAG - Liftmobile LM 1 Ex – LM 2,5 Ex, Tragkraft 1–2,5 t

durch ihre druckfeste und staubdichte Kapselung sowie explosionsgeschützte elektrische Installation sicheren Schutz gegen Explosionsgefahr. Die Fahrzeuge sind gegen Staub und feinste Teilchen gut geschützt. Daher: besondere Zuverlässigkeit und erhöhte Betriebssicherheit.

SEV-geprüft



MASCHINEN UND BAHNBEDARF
AKTIENGESELLSCHAFT
DÜBENDORF / ZÜRICH
TEL. (051) 85 00 21 – 25

56315

MBA / DÜBENDORF

Isolieren im Hochbau

mit Kork und Polystyrol für

Fassaden
Flachdächer
Decken

usw.

Baukork AG

Verkaufsbüro Zürich, Seestrasse 247

Telephon (051) 45 70 20

Werk in Steinhausen / Zug

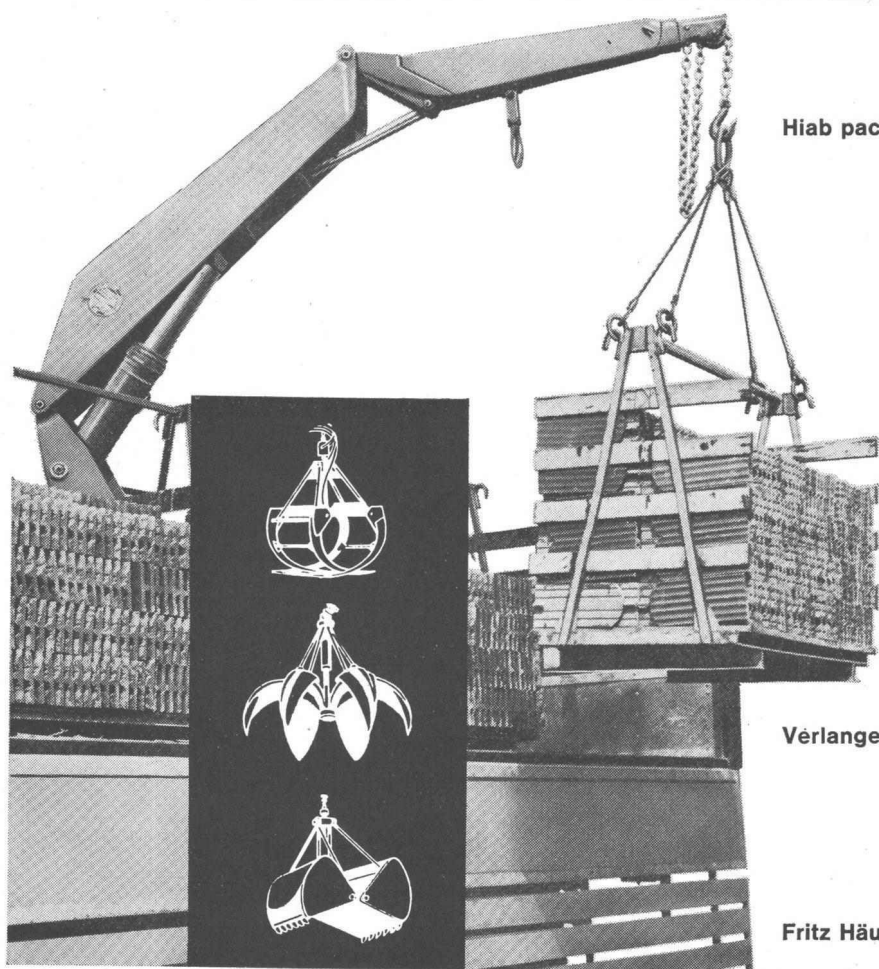

Hiab packt die schwere Last am Kragen!

Hiab

Hiab-Ladekrane bewähren sich auf der ganzen Welt.

Reiches Zubehör für jedes Ladeproblem.

Bis 3000 kg Hubkraft und 360°

Schwenkbereich.

Verlangen Sie den reich illustrierten Prospekt.

Elefant

Fritz Häusermann Bernerstrasse 188

Zürich 9 Tel. 62 44 33

BRIGATEX



Aufgeleimte Skibeläge
Feuchtigkeit
des Frühlingsschnees
Bestrahlung der
Höhensonne
Kälte bei Tourenfahrten

beweist an 3 Zerreissproben

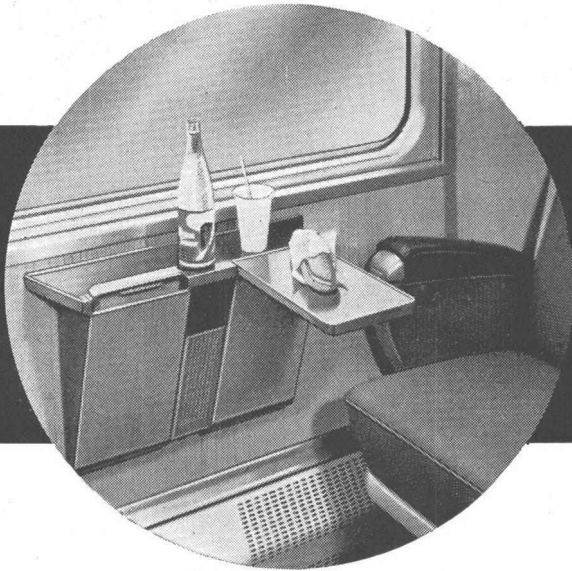

Kunstharz-Platten im
Wagonsbau. Sonnen-
erwärmung bis zu 100°C.
Haftung auch auf Anti-
korodal. Beständigkeit
gegen Getränke

seine hohe Klebkraft-Reserve



Kunststoff-Beläge für
den Bootsbau. Höchste
Sicherheit trotz großer
Spannung in der Kunst-
harz-Platte. Erwärmung
durch Sonnenbestrah-
lung über 100°C.
Intensive und ständige
Feuchtigkeitseinwirkung



DR. M. EBNÖTHER AG CHEMISCHE FABRIK SEMPACH-STATION TEL. 041.781515

Der neue D 451

KRUPP-DOLBERG Universal- Raupebagger

ist eine Weiterentwicklung
unseres bewährten D300, der
sich durch erhöhte Leistung
und noch größere Wirtschaft-
lichkeit auszeichnet

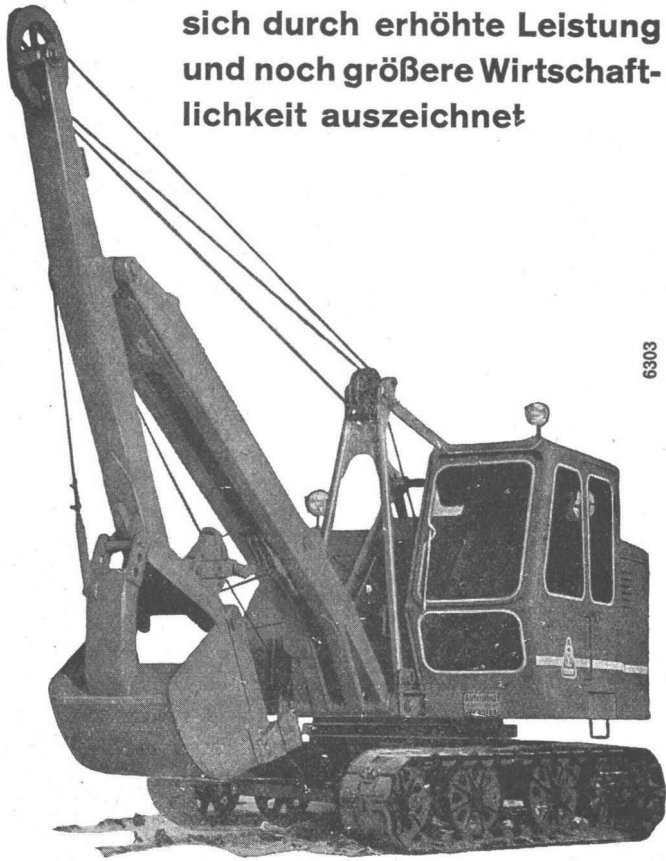

KRUPP-DOLBERG GMBH - ESSEN

Generalvertretung:

H. Gertsch & Co. AG Zürich 46

Zehntenhausstrasse 15

Telephon (051) 57 14 40

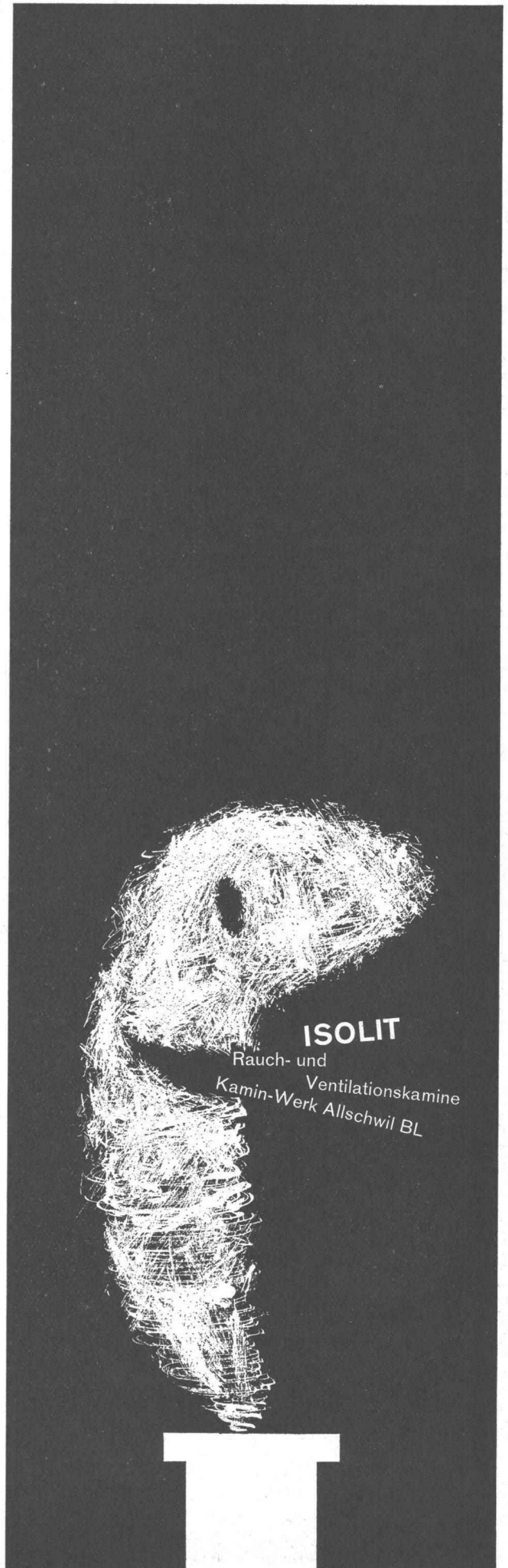

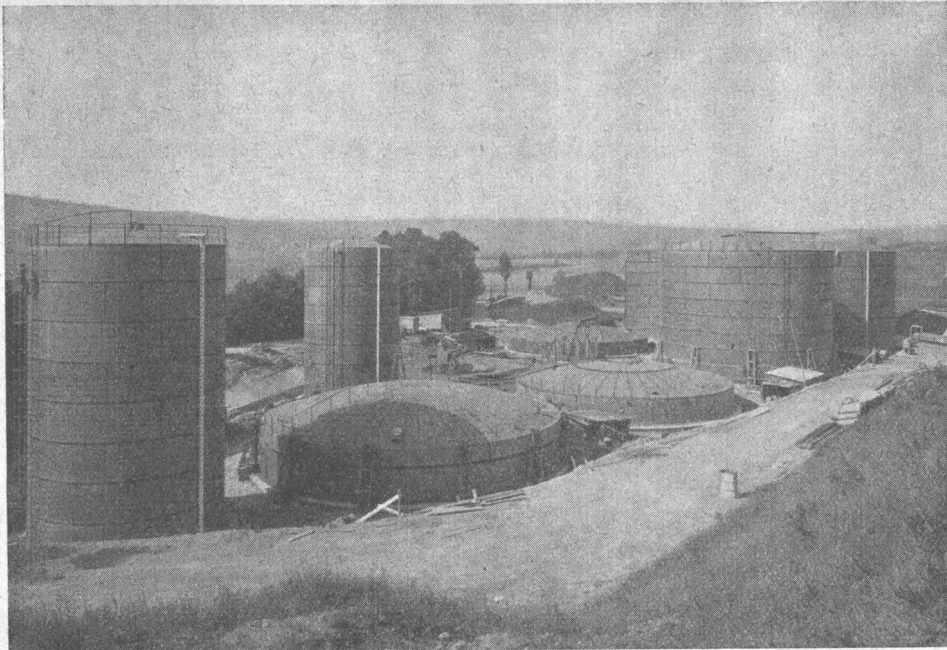

Steinkohlen AG, Glarus
Tankanlage in Ofelfingen
(vor der Montage)

Grossflächige Eisenkonstruktionen sind den Einflüssen der Witterung — und damit dem unablässig nagenden Zahn der Korrosion — in besonders hohem Masse ausgesetzt.

Auch unter wesentlich härteren Bedingungen, als sie hierzulande herrschen, kämpft man in aller Welt mit INERTOL-Produkten seit Jahrzehnten erfolgreich dagegen an.

Schutzanstrich —
nach Sandstrahlung —
PASSIVOL-Bleimennige I.

IN 8/63 FB



INERTOL

INERTOL AG BAUTENSCHUTZCHEMIE WINTERTHUR

TÖSSTALSTRASSE 62 TELEPHON 052/9 33 21
TECHNISCHER BERATUNGSDIENST

Doppelwaschtisch 5600, 90 x 58 cm. Ein Ablauf, ein Syphon.
Zwei Waschgelegenheiten. Auszeichnung «Die gute Form 1962»
Sanitär-Bedarf AG Zürich 8/32, Sanitäre Apparate und Armaturen
Kreuzstrasse 54, Telefon 051 / 24 67 33

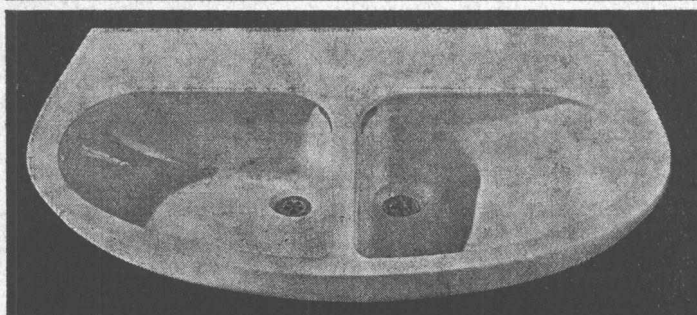

Sabez

Doppel- wasch- tisch



MODERNE BELEUCHTUNG

MOOS LUZERN

Haben Sie Beleuchtungsprobleme für Neu- und Umbauten!

Moos löst Ihnen das Problem und liefert die richtige Leuchte!

Kaspar Moos, Luzern, Tel. (041) 6 48 44



kalkulieren und isolieren mit Wannerit*

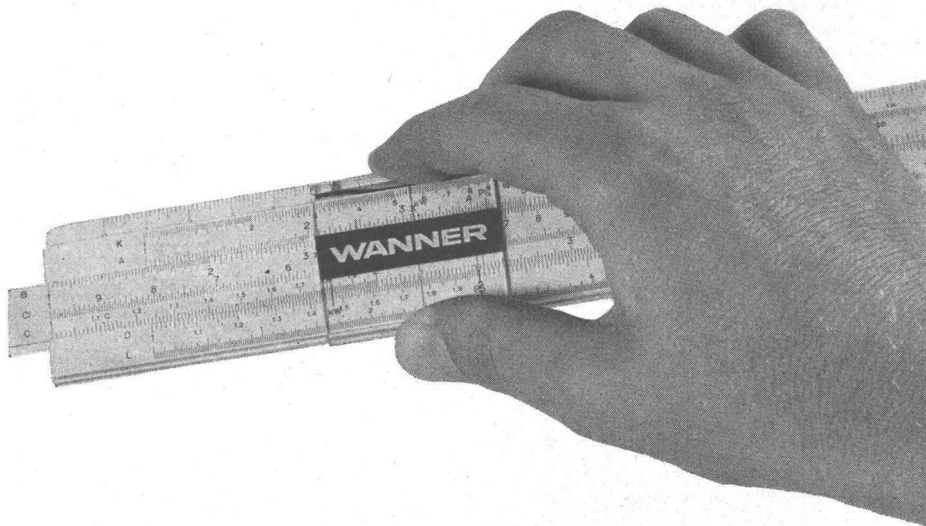

Sie sparen:

- 20% Baukosten per m² Aussenwand
- 23% der Kosten für Heizungsinstallation
- 38% Heizungskosten

Sie gewinnen:

- 12 m³ an Bauvolumen pro Stockwerk
bei 40 Laufmeter Aussenwand

Verlangen Sie von uns die entsprechenden
Unterlagen

* Wannerit — die zäh-elastischen, stark isolierenden
Hartschaumplatten — das bekannte Markenprodukt der
Firma Wanner A. G. Horgen, Isolierwerke und Korkstein-
fabrik. Telefon 051 / 82 27 41

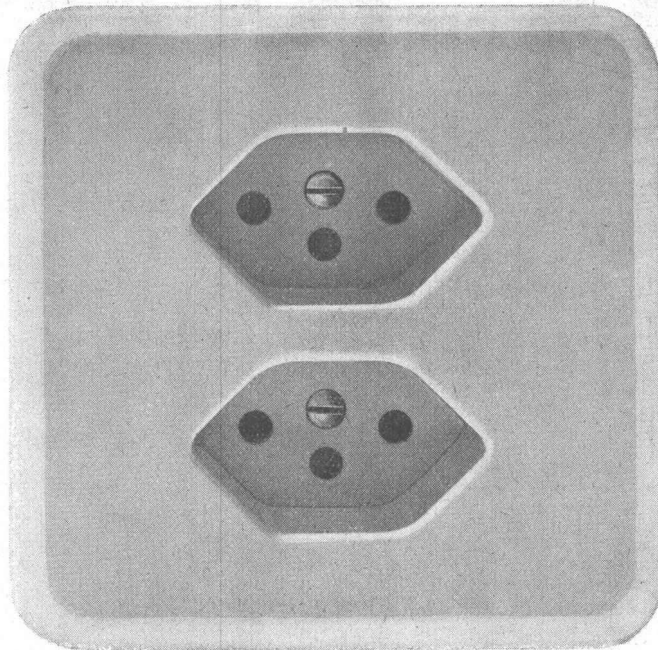

Doppel-Steckdose
mit Schutzkontakt, für
Unterputz-Montage

Gr. I Pmi = 86 x 86 mm · Nr. 73103 Pmi

2 P + E, 10 A 250 V



Adolf Feller AG Horgen

Diese Steckdosen sind mit
Isolierpresstoff-Abdeckplatten
in den Farben 61 (crème-weiss)
oder 62 (elfenbeinfarbig),
lieferbar.

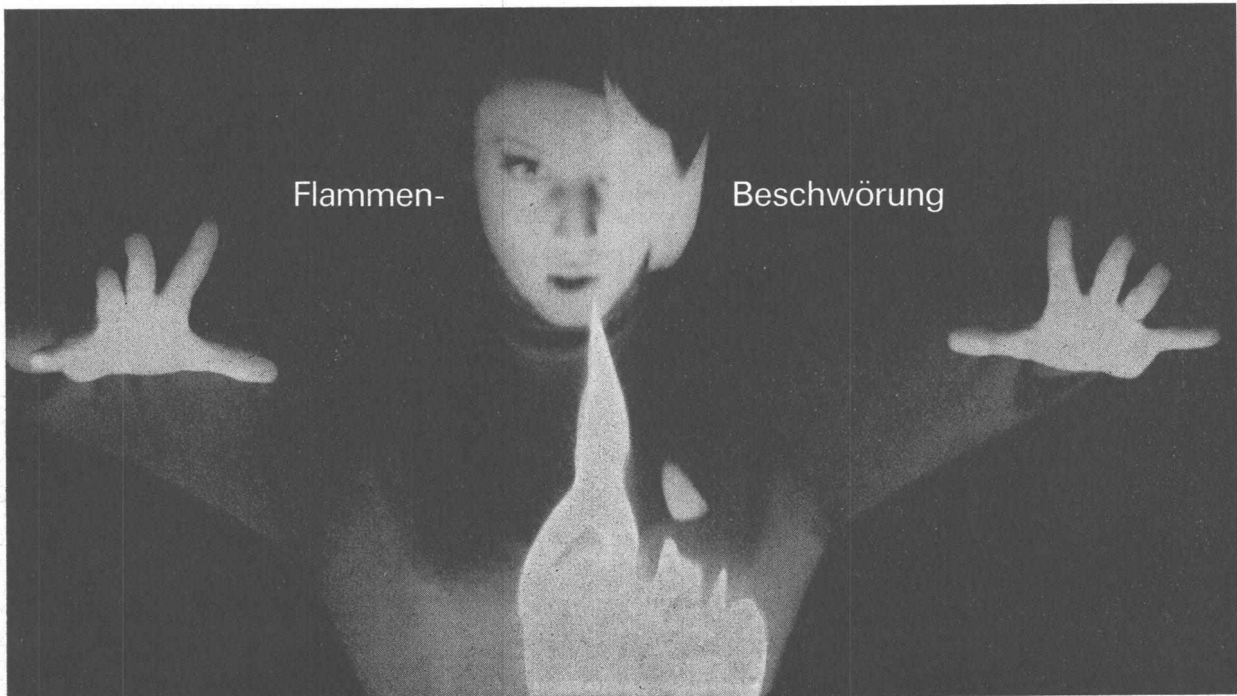

Ein altes Märchen? – Nein, eine moderne Tatsache! – Der ELCO-Brenner wird automatisch gesteuert. Wie von Zauberhand beschwört lodert die Flamme auf zu voller Kraft oder sie wird gebändigt – je nach Witterung. Diese spontanen Reaktionen bewirken eine kontrollierte, gleichmässige Wärme und sparsamsten Ölverbrauch.

ELCO

ELCO-Ölfeuerungen AG
Thurgauerstr. 23, Zürich, Tel. 051/484000

Auch der ELCO-Kundendienst trägt zu wirtschaftlichem Heizen bei. Er sorgt für die Regulierung Ihres Brenners auf den höchsten Wirkungsgrad. – Wer baut und wer sparsamer heizen möchte, sollte sich von ELCO beraten lassen! – Wir tun das gerne – und natürlich kostenlos.

Flumser Steinwolle



Im HOCHHAUS ist die Verwendung unserer unbrennbaren Isolierprodukte ein entscheidender Faktor!

Schmelzwerk Spoerry AG
Flums SG Tel. 8 31 48

KÜHLER

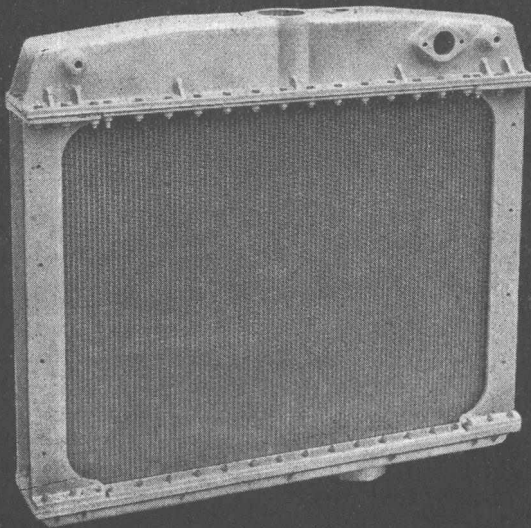

für
Baumaschinen,
Lastwagen,
Personenwagen,
Traktoren und
Notstromgruppen

fabrizieren und
reparieren wir
kurzfristig.

Unsere speziellen
Hochleistungs-Rippen-
rohrelemente sind
robust, widerstands-
fähig bei optimaler
Kühlwirkung.

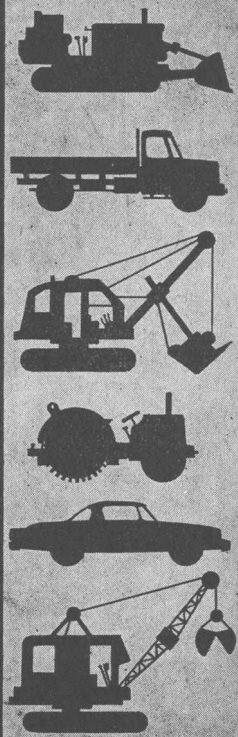



ORION WERKE ZÜRICH

Fabrik für wärme- und kältetechnische Apparate, Hardturmstr.185, Tel.051/421600



zeitgemäss bauen

286

solomatic Raff- und Rollstoren			
alu-color Aluminium- rollladen			
Jalousieläden			
Sonnenstoren			
Stoffrouleaux			
Holz- und Stahl- blechrollladen			
Roll- und Scherengitter			
Kipp- und Schwenktore			
			
Verdunkelungs- anlagen			
holoplast Trennwände			
mit			
GRIESSER			
Aadorf 052 4 71 12			
Basel 061 34 63 63			
Bern 031 2 26 42			
Genève 022 33 82 04			
Lausanne 021 26 18 40			
Lugano 091 3 44 31			
Luzern 041 2 72 42			
St. Gallen 071 23 14 76			
Zürich 051 23 73 98			

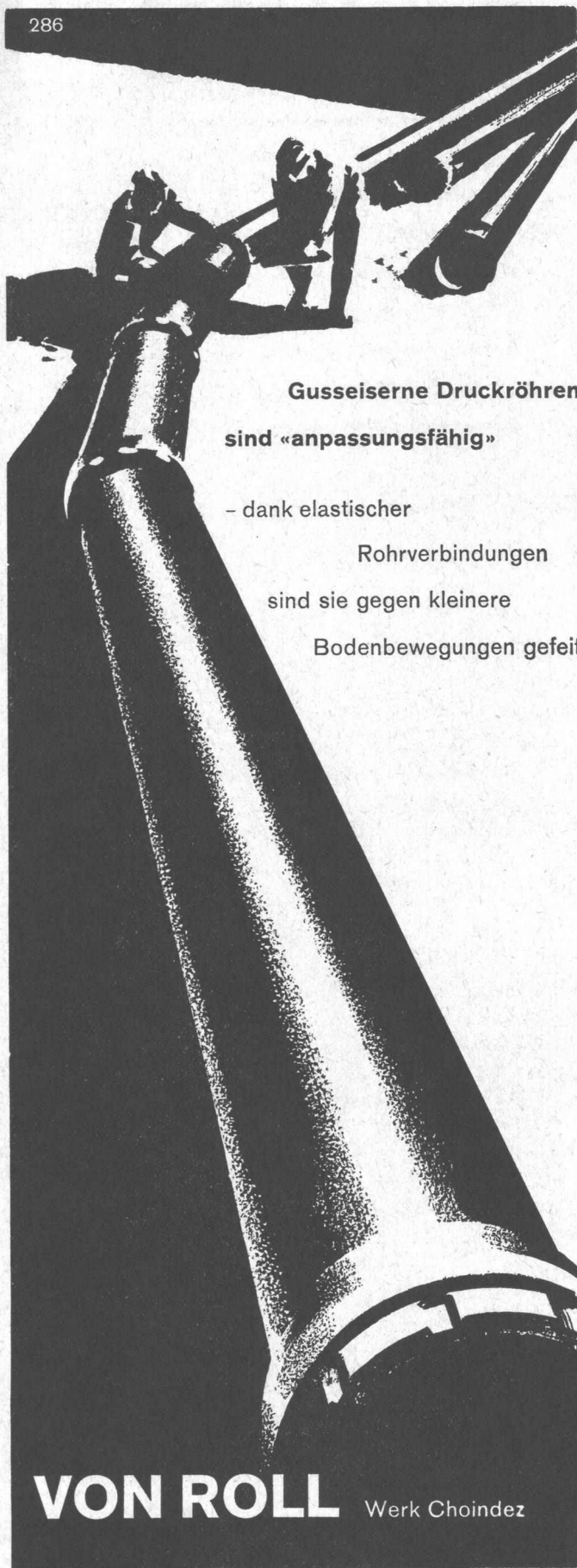

**Gusseiserne Druckröhren
sind «anpassungsfähig»**

– dank elastischer
Rohrverbindungen
sind sie gegen kleinere
Bodenbewegungen gefeit

VON ROLL Werk Choindez

SULZER

Grauguß

Sphäroguß

■ **Stahlguß**

Metallguß

Präzisionsguß

Stahl- guß

Unlegierter, niedrig- und hochlegierter Stahlguß, wärmebehandelt je nach Erfordernis, lieferbar als Stahlguß für Einsatzhärtung, als verschleißfester, korrosionsbeständiger, zunderbeständiger, warmfester und unmagnetischer Stahlguß. Gießgewichte bis 50 t.

**Gebrüder Sulzer
Aktiengesellschaft
Winterthur/Schweiz**

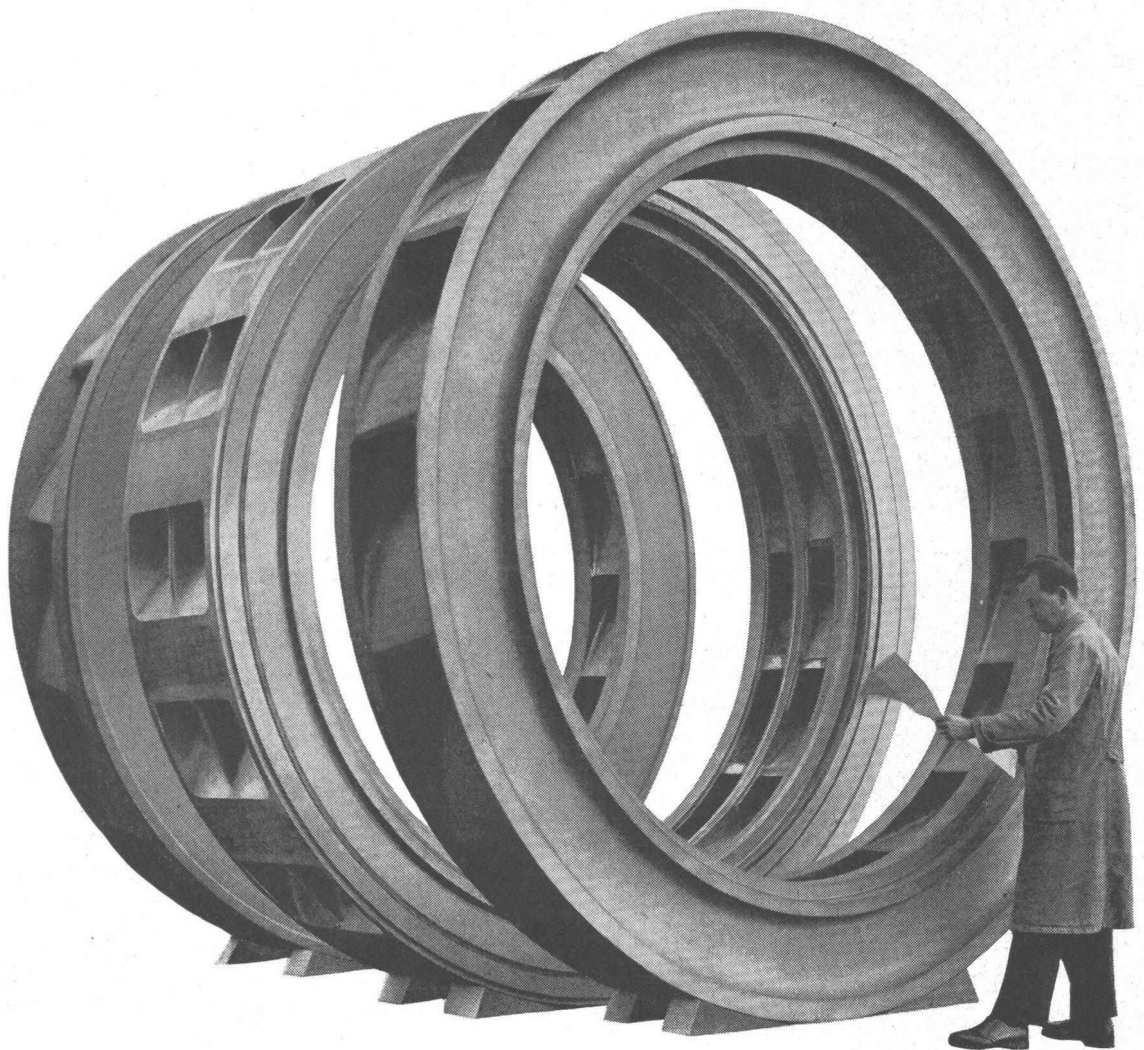

Die Leiträder der größten Speicherpumpen der Welt wurden bei Gebrüder Sulzer gegossen. Die entsprechende Anlage besteht aus vier Pumpen zu je 110000 PS und befindet sich in Ffestiniog (Wales).
Stückgewicht:
einfache Leiträder ca. 7000 kg,

Doppelleiträder 10000 kg,
Fördermenge je Pumpe 21 100 l/s.
Material: 13%iger Chromstahl