

Zeitschrift: Schweizerische Bauzeitung
Herausgeber: Verlags-AG der akademischen technischen Vereine
Band: 81 (1963)
Heft: 49

Werbung

Nutzungsbedingungen

Die ETH-Bibliothek ist die Anbieterin der digitalisierten Zeitschriften. Sie besitzt keine Urheberrechte an den Zeitschriften und ist nicht verantwortlich für deren Inhalte. Die Rechte liegen in der Regel bei den Herausgebern beziehungsweise den externen Rechteinhabern. [Siehe Rechtliche Hinweise.](#)

Conditions d'utilisation

L'ETH Library est le fournisseur des revues numérisées. Elle ne détient aucun droit d'auteur sur les revues et n'est pas responsable de leur contenu. En règle générale, les droits sont détenus par les éditeurs ou les détenteurs de droits externes. [Voir Informations légales.](#)

Terms of use

The ETH Library is the provider of the digitised journals. It does not own any copyrights to the journals and is not responsible for their content. The rights usually lie with the publishers or the external rights holders. [See Legal notice.](#)

Download PDF: 14.03.2025

ETH-Bibliothek Zürich, E-Periodica, <https://www.e-periodica.ch>



ein König unter den Nutzfahrzeugen: **SATURN 150 AHD-K** Allradkipper



**Typ SATURN
150 AHD-K**

6 Zylinder luft-
gekühlter Diesel-
motor 150 PS DIN
Nutzlast bis 8 t

Der Magirus-Deutz Allradkipper SATURN 150 AHD-K hat sich auch im schwierigsten Einsatz immer bewährt. Wirtschaftlichkeit und die vielen interessanten technischen Vorteile machen den SATURN 150 AHD-K zum unentbehrlichen Nutzfahrzeug. Wir senden Ihnen gerne Unterlagen oder führen Ihnen den SATURN 150 AHD-K Allradkipper unverbindlich vor.

Generalvertretung für die ganze Schweiz



Jagd- und Sportwaffenfabrik **LENZBURG**
Tel. 064 / 8 18 16

**Gebietsvertreter und Service-
Garagen in der ganzen Schweiz**



MAGIRUS - DEUTZ - FAHRZEUGE

INCA

Baubeschläge

sind formschön — und
dauerhaft — sie erhalten
im Herstellwerk eine
sorgfältig überwachte
Oberflächen-Veredelung. —

In allen Fachgeschäften
erhalten Sie dieses
erstklassige Schweizer
Produkt

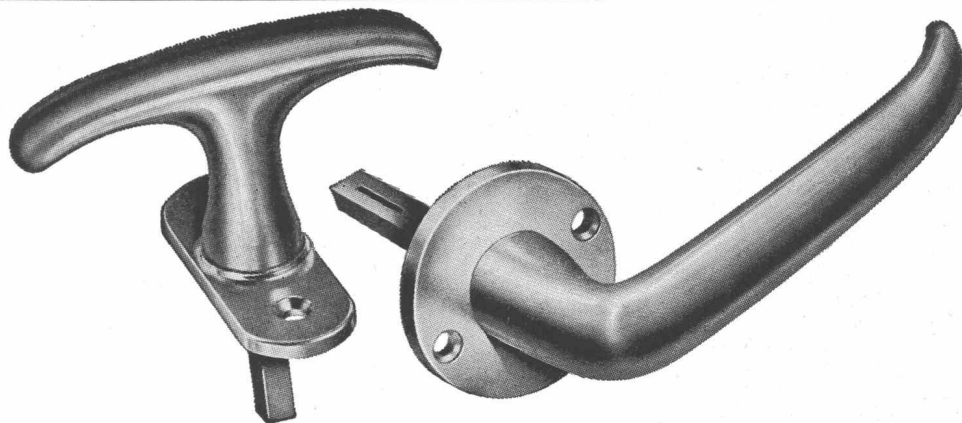

Fabrikant: INJECTA AG DRUCKGUSSWERKE und APPARATEBAU TEUFENTHAL (AG) Telefon (064) 3 82 77

Lichtpausen

selber
herstellen

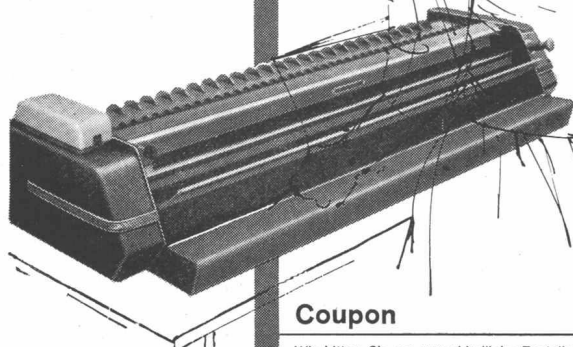

Coupon

Wir bitten Sie um unverbindliche Zustellung der
Unterlagen «Lichtpausmaschinen».

Name _____

Adresse _____

Ort _____

Wir beschäftigen _____ Zeichner im Betrieb

Racher
& CO. AG. MARKTGASSE 12
ZÜRICH 1 TEL. (051) 24 66 55

MERK

für Hebezeuge

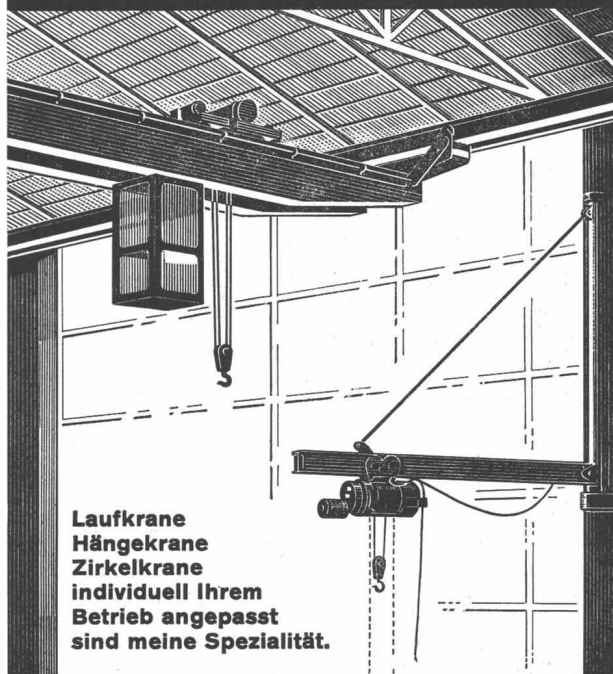

Laufkrane
Hängekrane
Zirkelkrane
individuell Ihrem
Betrieb angepasst
sind meine Spezialität.

Hans Merk Maschinenfabrik Dietikon/ZH

Telefon 051/8891 21

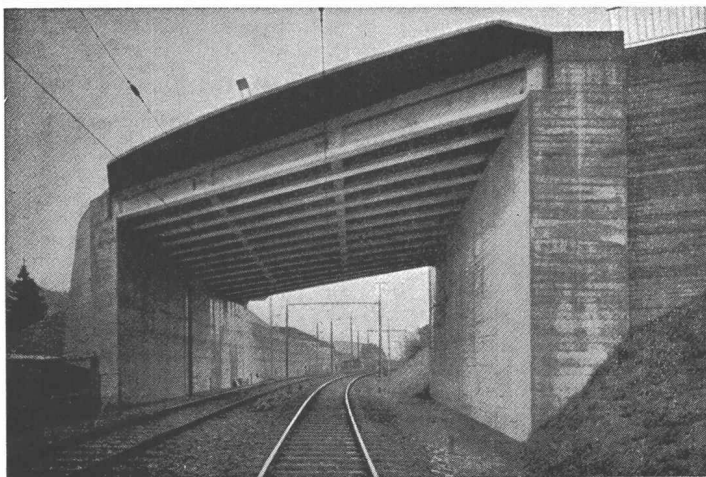

Vobag

AG. für vorgespannten Beton und Zementwarenfabrik

Spezialfirma für hochwertige Betonwaren für alle Zwecke

Adliswil-Zürich

Tel. (051) 91 68 44

Bahnüberführung mit vorgespannten Betonelementen in Wädwil

SO SIEHT EIN BLEISTIFTSTRICH NATÜRLICH UNGEWÖHNLICH AUS

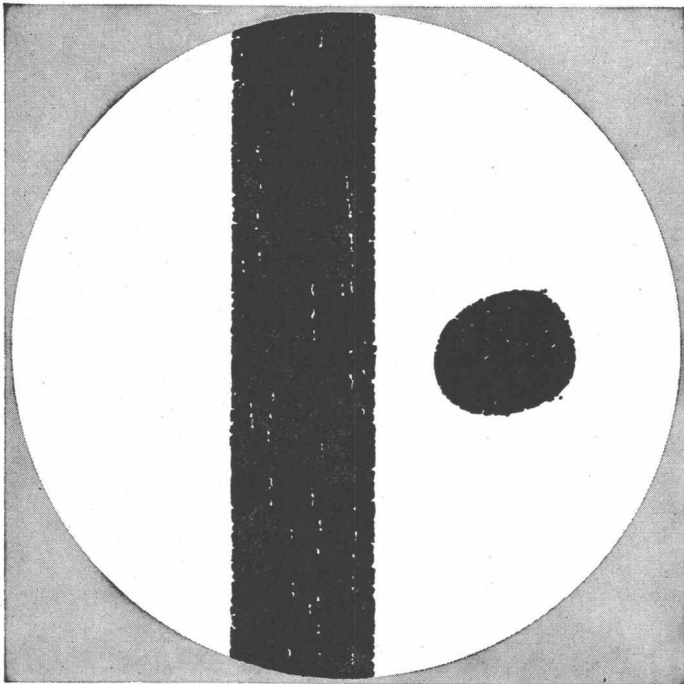

Wer tagaus, tagein mit Zeichenstiften arbeitet, der weiß, wie sehr es gerade auf konturenscharfe, lichtundurchlässige Linien ankommt. Sie sind erste Voraussetzung für die Präzision von Zeichnung und Lichtpause. Ein Blick ins Mikroskop zeigt deutlich die hohe Präzision und die unvergleichliche Dichte und Randschärfe der mit

MARS-LUMOGRAPH-Zeichenminen *)

gezogenen Linien. Diese für die Arbeit des Zeichnenden so wichtigen Eigenschaften werden erreicht durch sorgfältige Auswahl und Bearbeitung der Rohmaterialien Graphit und Ton, durch eine nach modernsten wissenschaftlichen Gesichtspunkten entwickelte Spezialaufbereitung der Minenmasse und durch einen in jeder Phase genau kontrollierten Brennvorgang.

MARS-LUMOGRAPH-Minen sind darüber hinaus von hoher Bruchfestigkeit, gut radierbar und sauber im Gebrauch. Sie entsprechen in ihren Eigenschaften selbst extremen Anforderungen und gewährleisten eine wirtschaftliche Arbeitsweise.

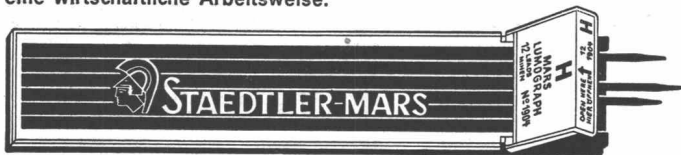

*) MARS-LUMOGRAPH 2886 Zeichenstifte in 19 Härten
MARS-LUMOGRAPH 1904 Zeichenminen in 18 Härten
MARS-TECHNICO 'LUMOGRAPH' 480 00 Klemmstifte für 18 Härten

Senden Sie mir bitte gratis und unverbindlich Ihren ausführlichen Prospekt über MARS-Zeichenminen und -Stifte sowie MARS-Musterminen. BZ

Name

Firma

Straße

Ort/Staat

J. S. STAEDTLER • MARS Bleistift- und Füllschreibgeräte-Fabrik
8500 Nürnberg 2 • Postfach 2460

STAEDTLER

Equitherm Junior

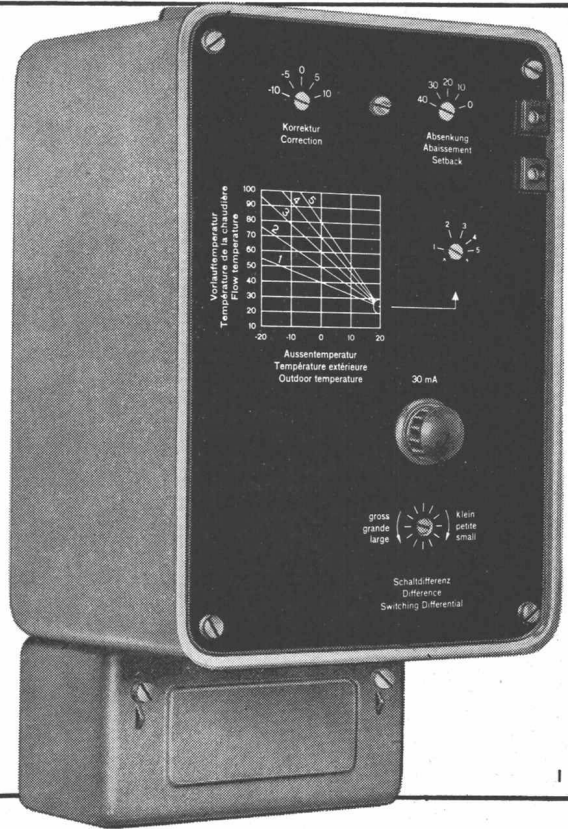

I 115

Vereinfachte Ausführung des bekannten Heizungsreglers «Equitherm»; vor allem für kleine und mittlere Anlagen.

Auch bei diesem Modell kann mit Hilfe des beliebten Equitherm-Diagramms die Anlage leicht dem gewünschten Heizplan angepasst werden.

Witterungs- abhängiger Heizungsregler mit Transistor- verstärker

Typ ERTO 1

Zweipunkt-Regler für Heizungsanlagen mit Oelfeuerungsautomat

Typ ERTJ 1

Zweilauf-Regler für Heizungsanlagen mit langsamlaufendem Ventil (Laufzeit mindestens 8 Min.)



Fr. Sauter AG, Basel 16

Fabrik elektrischer Apparate

Tel. 061 / 32 44 55 Telex 62260

Technische Büros:

Zürich	Tel. 051 / 24 16 98
Bern	Tel. 031 / 3 31 55
St. Gallen	Tel. 071 / 22 74 94
Genf	Tel. 022 / 24 42 48
Lausanne	Tel. 021 / 24 30 33
Lugano	Tel. 091 / 3 47 87

Fensterrahmen richtig schützen!

Mit bläueschützendem Grundiermittel hält jeder Farbanstrich auf Holz und Holzwerkstoffen sicher. XYLAMON eignet sich gleich gut zum Streichen, Spritzen oder Eintauchen.

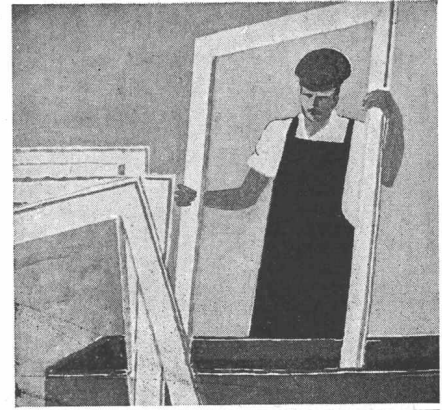

Grundier- und Holzschutzmittel für jeden Zweck.

scheller AG zürich

Postfach Zürich 1, Tel. (051) 32 68 60

XYLAMON

Bläuesperrgrund

Imprägniergrund



«WIPPERMANN»
Präzisions-Rollenketten-
Antriebe
seit 1892



Komplette
Antriebe ab Lager

Verlangen Sie Katalog 160 B

WILH. PLÜSS ZÜRICH I

Talstrasse 66 · Tel. (051) 27 52 01 / 27 27 80 · Postfach Zürich 39

FERROX

schaftt Ruhe und Sicherheit

Rutschfester und äusserst widerstandsfähiger Kunststoff-Bodenbelag (fugenlos) für Industrie und Gewerbe.

FERROX hat sich in der ganzen Welt millionenfach bewährt. Referenzen und techn. Unterlagen durch:

Albin Heeb Kunststoffe **Lienz SG**

HEER^{OLTEN}



Fabrik für:
gelochte Bleche
und Streckmetall

062 / 5 66 33

Leistungsfähig · Individuell · Seit 1875

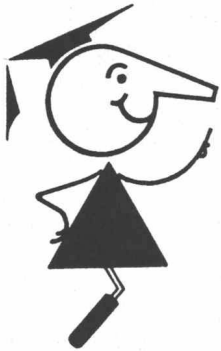

seit
1923

Tricosal[®]

BAU-CHEMIE TURGI AG BASEL 230016
ZÜRICH, Tel. 051 / 27 31 04 **BELLINZONA, Tel. 092 / 5 49 31**

Zement-Schnellbinde- und Dichtungsmittel, Plastifizierer, Verzögerer, Beton-Reinigungsmittel, Gipsverzögerer, Fugenbänder, Spritzbeton, Injektionen, Abdichtungen, Plastikfolien-Dichtungen, Kunststoffe, Frostschutzmittel
Grundwasserwannen aus PVC-Folien 1—2 m/m

STS

**Schweiz. Technische Stellenvermittlung
Service Technique Suisse de placement
Servizio Tecnico Svizzero di collocamento
Swiss Technical Service of employment**

Zürich, Lutherstr. 14, Tel. 23 54 26. Telegr. STSINGENIEUR ZÜRICH.
Für Stellensuchende Einschreibgebühr 3 Fr. für 3 Monate. Bewerber
wollen Anmeldebogen verlangen. *Auskunft* über offene Stellen und
Weiterleitung von Offerten erfolgt *nur gegenüber Eingeschriebenen*.

INDUSTRIE-ABTEILUNG:

- 85 Jüngerer **Ingenieur** oder **Techniker** mit Praxis, für Preiskalkulation, Offertwesen, teilweise auch Kundenberatung im Aussendienst, Fachrichtung Antriebe und Förderanlagen. Sprachen: deutsch, französisch, englisch erwünscht, Techn. Verkaufsbüro Zürich.
- 189 Jüngerer **Maschinenzeichner** mit Praxis im allgem. Maschinenbau, zur Einarbeitung in das Gebiet der Skillifte, Sesselbahnen usw. Ingenieurbüro Kt. Zürich.
- 205 **Maschineningenieur**, guter Konstrukteur, mit Praxis im Werkzeugmaschinenbau oder ähnl. Gebieten, befähigt, Neukonstruktionen bis zur Fabrikationsreife zu entwickeln, für die Leitung der techn. Abteilung. Konstruktionsfirma mit Hauptsitz Zürich.
- 215 **Chemiker** für Entwicklung und Herstellung von Wirkstoffen organisch-präparativer Richtung, Erfahrungen in Pharmazie oder Oel- und Fettchemie, Zürich.
- 219 **Maschinen-** evtl. **Elektrotechniker** mit Praxis in Kleinapparaten und Präzisionsinstrumenten, sowie mit einiger Erfahrung im Verkauf, Englisch in Wort und Schrift, Bevorzugt Bewerber, die zu längerem Aufenthalt in England bereit sind, Schweiz. Vertretterfirma mit teilw. Fabrikation in London.
- 231 **Techniciens en chauffage**, ayant quelques années de pratique, pour projets et des plans de montage chauffage central, Genève.
- 255 2 **techniciens-chimistes diplômés**, l'un pour le service de contrôle des denrées alimentaires, L'autre comme adjoint de chef de la section de toxicologie industrielle et d'analyse de l'air. Entrées pour le 1er janvier 1964. Service d'hygiène d'une ville en Suisse romande.

- 259 Junge **Chemikerin** evtl. qual. **Laborantin** für Untersuchung von europ. Rohstoffen und Fertigprodukten der kosmet. Branche, sowie Entwicklung neuer Präparate, Englischkenntnisse Bedingung. Chem. Laboratorium mit moderner Ausrüstung in Kantonshauptstadt Innerschweiz.
- 261 **Maschinenzeichner** mit Praxis im Apparatebau, für chem. Industrie oder im Kessel- und Rohrleitungsbau. Ing.-büro für Verfahrenstechnik Zürich.

BAU-ABTEILUNG:

- 148 Jeune **technicien ou dessinateur-architecte**, ayant quelque pratique, pour travaux de bureau, Durée de l'engagement 1 année environ. Bureau d'architecture dans une ville du département Saone et Loire (France).
- 250 Jüngerer **dipl. Bauingenieur** mit etwas Praxis, guter Statiker, für Projekt und Ausführung von Eisenbeton- und allgem. Tiefbauten, Ferner: **Tiefbau-** oder **Eisenbetonzeichner** mit etwas Praxis, Ing.-Büro Berner Jura.
- 272 **Eisenbetontechniker** und **-Zeichner** mit Praxis, für Planbearbeitung und Konstruktionen in Eisenbeton, wie Brücken, Industriebauten sowie Kanalisationen. Ing.-Büro Stadt Schweiz, Mittelland.
- 338 **Hochbautechniker** oder **-Zeichner** mit Praxis, für Planbearbeitung für Geschäftshäuser, Hotelum- u. Neubauten, Arch.-Büro Baden AG.
- 350 **Techniciens-architecte ou dessinateur en bâtiment**, qualifié et expérimenté, parlant le français, pour bureau et év. chantier. Bureau d'architecture, La Chaux-de-Fonds.
- 428 **Hochbauzeichner** mit Praxis, Eintr. anf. 1964, Arch.-Büro Zürich.
- 430 **Hochbautechniker** oder **-Zeichner** mit Praxis, für Büro, Arch.-Büro Zürich.
- 454 **Hochbauzeichner** mit etwas Praxis, Arch.-Büro Neuchâtel.
- 458 **Tiefbau-** und **Eisenbetonzeichner** mit etwas Praxis, für Büro, Ing.-Büro Lausanne.
- 460 **Tiefbauzeichner** mit etwas Praxis, für Büro, Ing.-Büro Kt. Tessin.
- 472 **Hochbauzeichner** mit etwas Praxis, für Büro und zeitweise auch Bauplatz, Ferner: **Hochbautechniker/Bauführer** mit mehrjähriger Praxis, für selbständige Bauleitungen, Ausmass und Abrechnung. Kt. Graubünden.
- 490 **Bauingenieur** mit Baustellenpraxis, als örtlicher Bauleiter von Tunnelbauten der Autobahnen in der Nordwestschweiz, Ingenieurbüro.
- 492 **Tiefbautechniker** oder **-Führer** mit Praxis, auf Tunnelbaustellen für Nationalstrassen im Juragebiet, Ingenieurbüro.

compriband

für alle Fugendichtungen

Generalvertretung

ROGER FREY, dipl. Ing.Zürich 2 Beethovenstrasse 47
Telefon 23 33 64**Stellenausschreibung**

Für das Tiefbauamt des Kantons Graubünden werden gesucht

Bauingenieure

- Aufgaben:** Planung, Projektierung und Bauleitung von Strassenzügen, Tunnel-, Brücken- und Flussbauten.
- Anforderungen:** Abgeschlossene Hochschulbildung.
- Besoldung:** Personalverordnung.
- Anmeldung:** Baldmöglichst an das Bau- und Forstdepartement des Kantons Graubünden, Chur, unter Angabe von Geburtsdatum, Bürgerort, Wohnadresse, Zivilstand, milit. Einteilung und möglichem Eintrittsdatum sowie Beilage der Ausweise über Studiengang und bisherige Tätigkeit. Persönliche Vorstellung nur auf Verlangen.

Chur, den 19. November 1963.

Bau- und Forstdepartement des Kantons Graubünden:
Lardelli.

Wir suchen für die Bearbeitung grösserer, z. T. öffentlicher Bauaufgaben

1 Bautechniker**1 Bauzeichner****1 Bauführer**

Wir bieten: 5-Tage-Woche
gutes Salär
Angenehmes Arbeitsklima

Müller + Christen + Staub
Architektengemeinschaft
Baar
Telefon 042 / 4 04 21

Dipl. Architekt

mit über 10 J. Erfahrung sucht verantwortungsvolle und selbständige Tätigkeit ab März 1964 in Architekturbüro in Zürich oder Nachbargemeinden.

Offerten unter Chiffre ZH 2172 an Mosse-Annoncen, Zürich 23.

Eidg. Technische Hochschule

Auf den 1. April 1964 ist an den Abteilungen für Maschineningenieurwesen und für Elektrotechnik die

o. Professur für Werkzeugmaschinen und Fertigungstechnik

wieder zu besetzen.

Interessenten sind gebeten, ihre Bewerbungen, unter Beilage eines curriculum vitae mit Photo und allfälliger wissenschaftlicher Publikationen, bis am 20. Dezember 1963 dem Präsidenten des Schweiz. Schulrates, Eidg. Technische Hochschule, Zürich 6, einzureichen, der auch weitere Auskünfte erteilt.

Vermessungstechniker

mit 25-jähriger Erfahrung in Vermessung und Absteckung von Kraftwerkbauten (nicht Stollen), Strassen, Hochspannungseleitungen sowie Bauleitung, interessiert sich nach mehrjähriger Tätigkeit in aussereuropäischen Gebieten für eine Anstellung in Ingenieur- und Vermessungsbüro, Bauunternehmung, industrielle Betriebe, Verwaltung. Eintritt möglich ungefähr April 1964.

Offerten mit Angaben über Arbeitsgebiet (auch Ausland), Lohn, Spesenvergütung, Ferien usw. sind erbeten unter Chiffre 20834-42 an Publicitas, Zürich.

Stütze des Inhabers

Bedeutendes Architekturbüro in Biel sucht

dipl. Architekt od. Hochbautechniker

Welches ist seine Aufgabe?

Bearbeitung grösserer Bauvorhaben, Industrie- und Wohnbauten, Planungsaufgaben für Wohn- und Geschäftsquartiere.

Was muss er sein und können?

Er soll guter Darsteller sein, Erfahrung in Wettbewerben haben und selbständig arbeiten können.

Was wird geboten?

Gutbezahlte, verantwortungsvolle Dauerstelle mit weitgehenden Kompetenzen, 5-Tage-Woche.

Was wir wünschen?

Einen Bewerber, der Aufgeschlossenheit und guten teamwork-Geist mitbringt.

Offerten sind an den Beauftragten zu richten:

P. A. Gygi, Wirtschaftsberater, Unt. Quai 68, **Biel (BE)**.

Diskretion zugesichert.

In mein mittelgrosses Architekturbüro in Zürich mit vielseitigen privaten und öffentlichen Aufträgen im Raume Zürich—Winterthur—Zürcher Oberland suche ich einen qualifizierten

Bauführer

der befähigt ist, den Sektor Kostenvoranschläge und Ausführung selbständig zu betreuen. Intern steht ihm ein Team tüchtiger Mitarbeiter zur Seite. Dauerstelle, Fünftagewoche, angenehmes Arbeitsklima, Auto- und Spesenvergütung, evtl. Personalfürsorge. Eintritt und Salär nach Uebereinkunft.

Bitte melden Sie sich unter Chiffre SA 6215 Z **Schweizer Annoncen AG, Zürich 24**.

Wir suchen für sofort oder nach Uebereinkunft für unsere Unterabteilung Bauwesen

Bautechniker

für die Ausführung von Studien und Projekten im Gebiet des Hoch- und Tiefbaues.

Wir erwarten: Fachlich tüchtigen und charakterlich wertvollen Mitarbeiter.

Wir bieten: Zeitgemässe Besoldung, interessante und vielseitige Tätigkeit mit guten Aufstiegsmöglichkeiten, neuzeitliche Sozialeinrichtungen und alternierende 5-Tage-Woche.

Offerten mit ausführlichem Lebenslauf, Zeugnissen und Referenzen sowie Gehaltsanspruch sind zu richten an **Abteilung für Genie- und Festungswesen, Mattenhofstrasse 5, Bern**.

Die Eidg. Bauinspektion Zürich sucht

Hochbautechniker evtl. Architekt

mit abgeschlossener Ausbildung und einigen Jahren Praxis, für die Bearbeitung interessanter Bauaufgaben. Ausarbeiten von Projekten und Kostenvoranschlägen. Bauleitungen.

Wir bieten abwechslungsreiche Tätigkeit, zeitgemässe Besoldung und Sozialleistungen. Gute Aufstiegsmöglichkeiten. Dauerstelle und Aufnahme in die Pensionskasse. Angenehme Arbeitsbedingungen.

Offerten mit Bildungsgang, Photo sowie Angaben über die bisherige Tätigkeit und Gehaltsanspruch sind erbeten an:

Eidg. Bauinspektion IV, Postfach Zürich 23
(Tel. 47 37 80).

VON ROLL

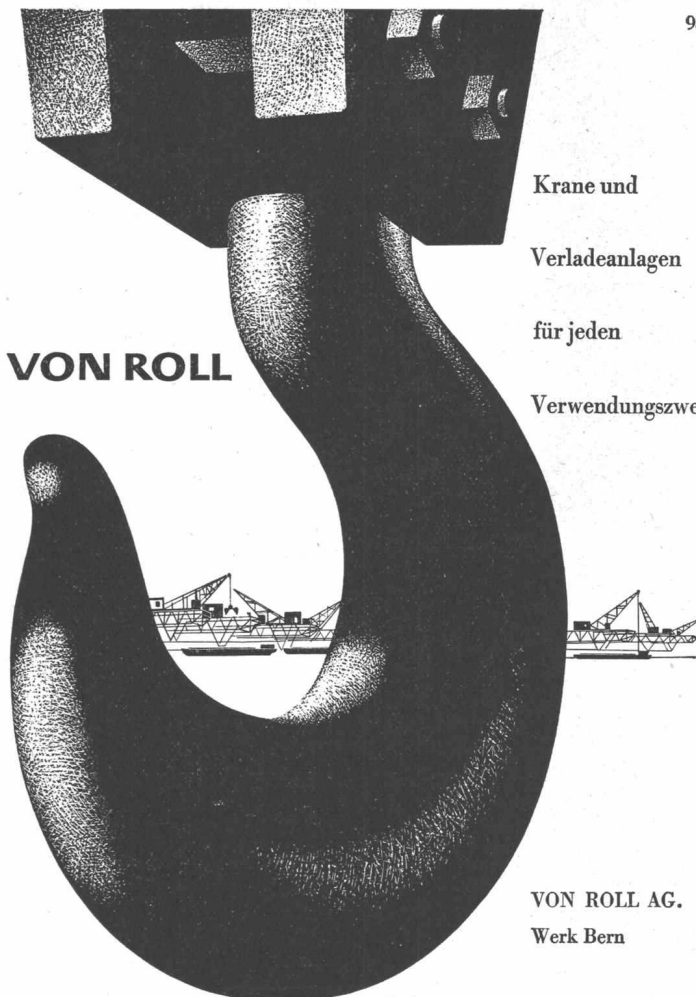

Krane und
Verladeanlagen
für jeden
Verwendungszweck

VON ROLL AG.
Werk Bern



Wir suchen

für die örtliche Bauleitung einer grossen Geschäftshausüberbauung in Zürich einen

Bauführer

Für diesen Vertrauensposten werden eine solide Berufsausbildung sowie Baupraxis, mehrjährige Erfahrung in Submission, Ausmass und Abrechnungswesen vorausgesetzt.

Es handelt sich um eine interessante Dauerstelle mit fortschrittlichen Anstellungsbedingungen, Pensionskasse, 5-Tage-Woche. Eintritt nach Uebereinkunft.

Wenden Sie sich schriftlich oder telephonisch an den Personalchef der

ERNST GÖHNER AG

Neubauten, Generalunternehmung
Hegibachstrasse 47, Postfach Zürich 32, Tel. 051 / 24 17 80



Wirtschaftlicher
armieren
mit fi-Rista
Elementen
armieren

Drahtwerke Fischer & Co.
Reinach AG Tel. (064) 61555



EWZ

Wir suchen einen

Vermessungs- oder Tiefbauzeichner

für unser Planbüro, sowie einen

Elektrozeichner

für den Netzrevisionsdienst.

Wir wünschen:

Abgeschlossene Lehre und wenn möglich einige Praxis.

Wir bieten:

Neuzeitliche Anstellungsbedingungen, Pensionsversicherung, angenehmes Arbeitsklima. Jeder zweite Samstag frei.

Handschriftliche Bewerbungen von Schweizer Bürgern sind mit Beilage von Lebenslauf, Zeugnisabschriften und Photo erbeten an das

Elektrizitätswerk der Stadt Zürich
Postfach Zürich 23.

Republic of Iraq fine textile project in Hilla call for tender

The ministry of industry, republic of Iraq, invites tenderers from qualified firms for the supply, delivery, starting up and supervision of operation of a fine textile mill at Hilla.

Tender documents may be sold on or after november 10, 1963, at A. Maurer SA., consulting engineers, Dammweg 3, Bern, and can be inspected at the Consulate of Iraq, 72, rue de Lausanne, Geneva, the price is fixed at sfr. 325.—.

Further details may be obtained by application to the abovementioned offices.

Wir suchen für sofort oder nach Uebereinkunft für das Festungswachtkorps

Tief- oder Hochbautechniker

für den Um-, Neu- und Erweiterungsbau von militärischen Anlagen. Subaltern-Offizier oder Hauptmann. Muttersprache Deutsch.

Tief- oder Hochbauzeichner

mit Berufserfahrung. Gfr. oder Sdt. mit Einteilung im Auszug. Alter nicht über 30 J. Muttersprache deutsch.

Geboten wird interessante und selbständige Tätigkeit.

Offerten mit ausführlichem Lebenslauf, Zeugnissen und Referenzen sowie Gehaltsanspruch sind zu richten an **Abteilung für Genie- und Festungswesen, Mattenhofstrasse 5, Bern.**

Bekannte Strassen- und Tiefbauunternehmung sucht für eine ihrer selbständigen Zweigunternehmungen in Sion (Wallis) einen

dipl. Ingenieur oder dipl. Tiefbautechniker als Geschäftsführer

Es handelt sich um eine selbständige Geschäftsführerposition mit grosser Verantwortung.

Neuzeitliche Fürsorgeeinrichtungen, Pensionskasse.

Praktische Kenntnisse im Strassen- und Tiefbau werden vorausgesetzt. Mindestalter: 30 Jahre. Sprachen: Deutsch und Französisch, evtl. Italienisch.

Die Anmeldungen werden vertraulich behandelt und nicht ohne Einwilligung der Bewerber weitergeleitet.

Bitte rufen Sie den beauftragten Unternehmungsberater an:
Telephon 031 / 44 15 14, Johannes Pulver, Bern, Muristalden 34

Niederdruck-Dampfgenerator

proceq

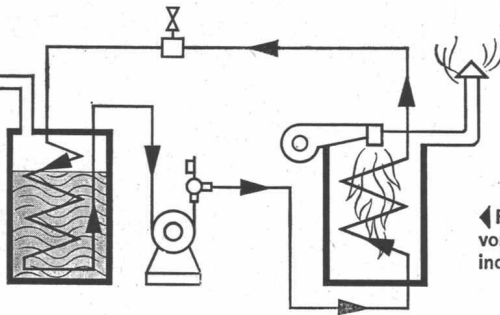

proceq

Proceq SA Postfach Zürich 34 051-32 60 00

Dreizug-Flammrohr - Rauchrohr - Kessel

Für Hoch- und Niederdruck-
Dampfleistungen
von 160—1600 kg/Std.
stationär oder fahrbar

Wasseraufbereitungsanlagen

◀ Für Dampfleistungen
von 125—500 kg/Std.
indirekte Befuerung

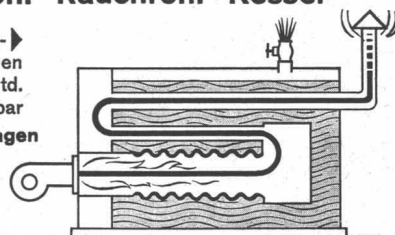

proceq

Für unser seit 30 Jahren bestehendes Ingenieurbüro in Bern suchen wir

dipl. Bauingenieur

(Schweizer Bürger)

als persönlicher Mitarbeiter des Chefs.

Es handelt sich um einen selbständigen Posten. Unsere Arbeiten umfassen gegenwärtig:

- Autobahnen
- Strassen und Wege aller Klassen
- Sanierung von Vorortsbahnen
- grössere militärische Anlagen
- Bachkorrekturen und Kanalisationen

Von unserem neuen Mitarbeiter erwarten wir: gewissenhafte Erledigung sämtlicher ihm gestellten Aufgaben, selbständiges und initiatives Arbeiten.

Wir bieten ihm: interessante und abwechslungsreiche Tätigkeit, Personalfürsorge, Kilometer-Entschädigung bei Benützung des eigenen Wagens, den Fähigkeiten entsprechende Entlohnung (5-Tage-Woche).

Handschriftliche Offerten mit Zeugniskopien, Lebenslauf, Foto und Lohnansprüchen sind erbeten unter Chiffre ZW 9658 an Mosse-Annoncen, Zürich 23.

Stellenausschreibung

Beim Hochbauamt des Kantons Zürich ist mit Antritt möglichst bald oder nach Uebereinkunft die neu geschaffene Stelle eines

Grabungstechnikers der Denkmalpflege

zu besetzen.

Der Aufgabenkreis umfasst die Beaufsichtigung und teilweise selbständige Durchführung von Not- und Rettungsgrabungen sowie von archäologischen und bauanalytischen Untersuchungen, ferner Zeichnen von Plänen.

Gewünscht werden Mittelschulbildung oder gleichwertige Schulung, allenfalls Ausbildung an einer Kunstgewerbeschule, und geschichtliche Kenntnisse.

Geboten werden Besoldung gemäss Besoldungsverordnung, jährlich Fr. 10 890 bis Fr. 16 170, zuzüglich Teuerungszulage und Kinderzulage, teilweise Fünftagewoche und Aufnahme in die Beamtenversicherungskasse.

Anmeldungen mit vollständigen Personalien, Lebenslauf mit Bildungsgang und bisheriger Tätigkeit, ferner Handschriftprobe und Foto sind erbeten bis spätestens 14. Dezember 1963 an die unterzeichnete Amtsstelle, Zürich 1.

Allfällige Auskünfte erteilt auf Wunsch das kantonale Hochbauamt, Walcheter, Zürich 1, Tel. (051) 32 96 00, intern 451.

Zürich, 20. 11. 1963.

Direktion der öffentlichen Bauten des Kantons Zürich.



Schruppen
Trennen

wirtschaftlich mit

Tiger-Flex

Scheiben
angriff und schnitt-intensiv

im Fachhandel erhältlich
Generalvertretung und Bezugsquellenachweis:

Maschinen AG

Maschinen AG Bern
Nordring / Birkenweg 61
031 42 00 55



Wir suchen

leitende dipl. Bauingenieure

sowie

erfahrene Bauingenieure und Bautechniker

für die Projektierung von
**Wasserkraftanlagen, Nationalstrassenbauten
und allgemeinen Tiefbauten.**

Arbeitsfreudige, initiative und selbständig arbeitende Bewerber mit einwandfreiem Charakter finden interessante und dauernde Tätigkeit in angenehmem Arbeitsklima. 5-Tage-Woche. Pensionsberechtigung.

Schriftliche oder telefonische Anmeldung für die Vereinbarung einer Besprechung an

Bauabteilung der
**Motor-Columbus, AG für elektrische Unternehmungen,
Baden AG, Telefon 056/2 71 01.**

Junger initiativer

Zeichner sucht Stelle

in Zürich, zwecks Weiterbildung in Eisenbetonzeichnerbüro.
Offerten unter Chiffre ZO 2164 an Mosse-Annoncen, Zürich 23.

Wir suchen für sofort oder nach Uebereinkunft

Zeichner

für unsere technischen Bureaux.

Wir erwarten: Abgeschlossene Berufslehre als Bau- oder Vermessungszeichner.

Wir bieten: Zeitgemässe Besoldung, interessante und vielseitige Tätigkeit, neuzeitliche Sozial-einrichtungen und alternierende 5-Tage-Woche.

Offerten mit ausführlichem Lebenslauf, Zeugnissen und Referenzen sowie Gehaltsanspruch sind zu richten an
Abteilung für Genie- und Festungswesen, Mattenhofstrasse 5, Bern.

Wir suchen: gute, zuverlässige Mitarbeiter für Baustellen- und Bürotätigkeit.

1 Abschnittsleiter für grösseres Autobahnlos

in der Nähe Zürichs.

Anforderungen: Bauingenieur oder Tiefbautechniker mit einigen Jahren Baustellenpraxis.

1 Bauingenieur

als Leiter der Projektierungsabteilung.

1 Bauingenieur oder Techniker

als Adjunkt des Büroinhabers.

Bauingenieure, Tiefbau- und Vermessungstechniker

für Projektierung und Bauleitung.

Tiefbau- und Vermessungszeichner

für Projektierung und Bauleitung.

Wir erwarten:

Bereitschaft zu Zusammenarbeit in gutem Team. Ehrlichen Charakter und Bestreben zu selbständiger Arbeit. Gute Allgemeinbildung.

Wir bieten:

Zeitgemässe, den Leistungen angepasste Entlohnung. Gute Risikoversicherung vorhanden.

Anfragen und Offerten wollen Sie bitte richten an:

Ingenieurbüro **F. Preisig**, Dipl. Ing. ETH/S. I. A.,
Projektierung und Bauleitung, Oerlikonerstrasse 38,
Zürich 11/57 (Tel. 46 88 33).

Stetes Inserieren bringt Erfolg

Infolge unerwarteten Hinschiedes eines unserer beiden Bauführer suchen wir dringend einen, wenn möglich im Spitalwesen erfahrenen, tüchtigen

Bauführer

zwecks Durchführung des begonnenen Stadtspital-Neubaues im Triemli.

Interessenten wollen sich melden bei der

ASTZ

**Architektengemeinschaft Stadtspital Triemli,
Zürich 8, Kleinstrasse 16, Telefon 47 07 50/77.**

MAXILON MÖBELSTOFFE

SEIT ÜBER 10 JAHREN BEWÄHRT

in Hotels, Restaurants, Tea
Rooms, Sälen, Bureaux,
Sitzungszimmern, Spitälern,
Amtshäusern, Verkaufsräumen,
Wohnungen
im In- und im Ausland

dank ihrer überragenden Qualität, ihrer Gediegenheit,
ihrer Echtheit und ihrer unbeschränkten Farbauswahl.

Alleinhersteller:

SIGG AG ZÜRICH

Susenbergr.182, Postfach Zürich 44, Tel. 051 281977

Wir suchen

erfahrene Chef-Bauleiter

und

tücht. Sektions-Bauleiter

für den Bau

von **Wasserkraftanlagen im Gebirge** und von **Strassen-
mit Tunnel- und Brückenbauten im Gebirge und im
Flachland.**

Es handelt sich um grosse Baustellen mit Bauzeiten von
mehreren Jahren.

Bewerber sind gebeten, sich für die Vereinbarung einer
Besprechung schriftlich oder telefonisch zu melden bei
der

Bauabteilung der

**Motor-Columbus, AG für elektrische Unternehmungen,
Baden AG, Telefon 056/2 71 01.**

Gemeinde Kilchberg

Für das Bau- und Vermessungsamt suchen wir

Tiefbautechniker Vermessungszeichner

Verlangt wird exaktes und sauberes Arbeiten in Büro
und Feld.

Geboten wird vielseitige, weitgehend selbständige Tätigkeit
in fortschrittlicher, stadtnaher Gemeinde.

Besoldung im Rahmen der Besoldungsverordnung,
Treueprämien, Pensionskasse, alternierende 5-Tage-
Woche.

Offerten mit Angaben über Ausbildung, bisherige Tätigkeit
und Gehaltserwartung sind unter Beilage der Zeugnis-
abschriften an den Gemeinderat Kilchberg zu richten.

Kilchberg, den 11. November 1963.

Der Gemeinderat.

Dipl. Architekt

sucht neuen Wirkungskreis.

Offerten unter Chiffre ZV 2168 an Mosse-Annoncen, Zürich 23.

Deutscher dipl. Ing. (TH)

sucht Anfangsstellung in Schweizer Grossfirma.

Offerten unter Chiffre ZS 2151 an Mosse-Annoncen,
Zürich 23.



FRICK-GLASS A.G.

ZÜRICH-ALTSTETTEN

Tel. (051) 52 51 11

Asphalt-Isolierungen

Flachdach-Beläge

Kork-Isolierungen

In zuverlässiger Ausführung

BAU- BERATUNG

Baustoff-Unternehmen sucht zur Betreuung und Beratung seiner Kunden einen selbständigen, initiativen Baufachmann.

Ihre Anmeldung erreicht uns unter Chiffre OFA 3781 Zr an Orell Füssli-Annoncen AG.

Der Ausschuss Sportzentrum Oberengadin schreibt hiermit einen

Ideenwettbewerb

zur Erlangung von Entwürfen für die
Neuerstellung eines Sportzentrums Oberengadin
aus.

1. **Teilnahmeberechtigt** sind: a) Alle seit mindestens 1. 1. 62 im Engadin wohnhaften Fachleute schweizerischer Nationalität sowie auswärtige, jedoch seit mindestens gleichen Datums im Engadin heimatberechtigten Fachleute, b) 14 einzuladende auswärtige Architekten.
2. **Die Grundsätze** des S. I. A. und BSA vom 1. 7. 60 sind für den Wettbewerb gültig.
3. **Fachpreisrichter:** R. Christ, Architekt S. I. A./BSA, Basel; Dr. Th. Hartmann, Architekt S. I. A., Chur; A. Kellermüller, Architekt S. I. A./BSA, Winterthur; P. Zoelly, Architekt AIA/S. I. A., Zürich.
4. **Preissumme:** 16 000 Fr. für Preise sowie 5000 Fr. für Ankäufe. Feste Entschädigungen werden nicht entrichtet.
5. **Laufzeit des Wettbewerbes:** Programmabgabe im Dezember 1963. Frist für Fragestellung voraussichtlich im Januar 1964. Projekteinlieferung voraussichtlich im Juli 1964.
Die endgültigen Termine werden den Teilnehmern später bekanntgegeben.
6. **Anforderungen:** als Ideenwettbewerb 1:500.
Fachleute, die am Wettbewerb teilnehmen wollen und die gemäss Ziff. 1a) oben teilnahmeberechtigt sind, wollen sich bis zum 11. Dezember 1963 bei Herrn Dir. Hs. O. Bieri, Cresta Palace Hotel, Celerina, schriftlich bewerben, worauf ihnen zu gegebener Zeit die Unterlagen zugestellt werden.

Für den Ausschuss Sportzentrum Oberengadin
Der Vizepräsident: sig. Hs. O. Bieri.

Gemeindeverwaltung Emmen Emmenbrücke

Wir suchen in die Abteilung **Wasserversorgung/Tiefbauamt**
einen

Tiefbautechniker

für das Kanalisationswesen und die Aufgaben des Gewässerschutztes,

einen

Tiefbau- oder Vermessungs- zeichner

für allgemeine Zeichnerarbeiten.

Offerten mit den üblichen Unterlagen sind bis **31. Dezember 1963** zu richten an das **Gemeindeammanamt Emmen, Emmenbrücke.**

Der Gemeinderat

Beim kantonalen Meliorations- und Vermessungsamt ist die Stelle eines

Hochbautechnikers

zu besetzen.

Erfordernisse: Routinierter Hochbautechniker, wöglich mit Diplom oder entsprechender praktischer Ausbildung und Erfahrung im landwirtschaftlichen Hochbauwesen.

Besoldung gemäss Dienst- und Besoldungsordnung für das Staatspersonal. Pensions- bzw. Sparkasse des Staatspersonals

Eintritt nach Vereinbarung.

Die Anmeldungen sind handschriftlich mit Zeugnisabschriften unter Angabe der bisherigen Tätigkeit dem Volkswirtschaftsdepartement des Kantons St. Gallen, Regierungsgebäude, St. Gallen, bis spätestens 31. Dezember 1963 einzureichen.

St. Gallen, den 23. November 1963.

Im Auftrage des Regierungsrates:
Die Staatskanzlei

Pumpenfabrik GEBR. DIEBOLD, Baden

Langjährige Spezialität:

Abwasser-
und Fäkalien-
Pumpen

Kläranlagen
Telefon:
056 2 56 77

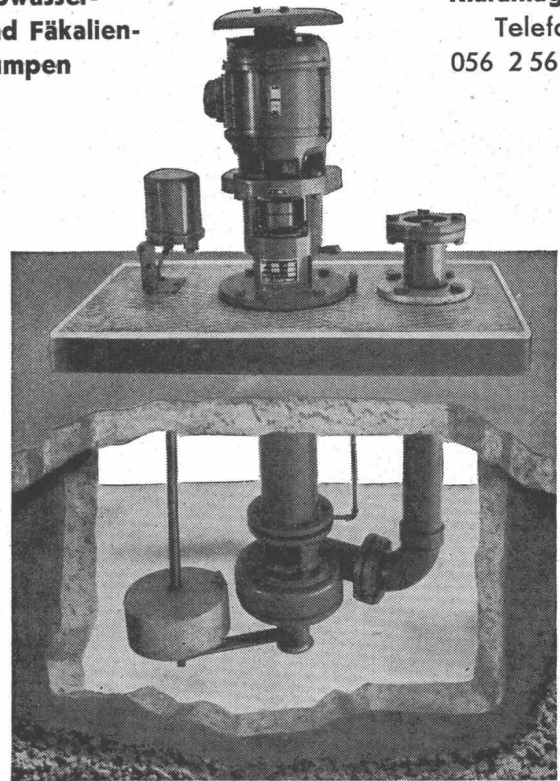

ATEL

Wir offerieren tüchtigem

dipl. Elektro-Ingenieur selbständige, verantwortungsvolle Stellung.

Der Wirkungskreis umfasst die Projektierung von speziellen, zum Teil grösseren Bauvorhaben (Stark- und Schwachstromanlagen). Daneben wird unser neuer Mitarbeiter mit weifern Spezialaufgaben wie Autobahnbeleuchtung betraut; er muss daher befähigt und gewillt sein, sich in ein äusserst vielseitiges Tätigkeitsfeld einzuarbeiten.

Einer initiativen, verantwortungsfreudigen Persönlichkeit, vorzugsweise mit Praxis auf dem Gebiet der Installation und Beleuchtung, bieten wir interessante, entwicklungsfähige Position bei angenehmer Arbeitsatmosphäre und fortschrittlichen Anstellungsbedingungen.

Sofern Sie sich für diese Stelle interessieren, bitten wir Sie um Ihre handgeschriebene Offerte mit Lebenslauf sowie Angaben über Ausbildung und bisherige praktische Tätigkeit oder um Ihren telephonischen Anruf (062 / 5 61 51) an unsere technische Direktion.

AARE-TESSIN

Aktiengesellschaft für Elektrizität
Bahnhofquai 12 OLTEN

Julius **KOCH** *Schne*
schriften

Firmenschilder • Schaufensterplakate
Schaufensterreklamen hinter Glas
Buchstaben in jedem Material

Postfach Zürich 34 Höschgasse 68 Telephone 34 51 52

Ernst URINOIRS

Ohne Wasserspülung
geruchlos

Trockendesinfektions-
verfahren

Einfache Reinigung

F. ERNST, ING. AG. ZÜRICH

Weststr. 50/52 Tel. (051) 33 60 66



Das Eidgenössische Luftamt sucht für die Leitung seiner Sektion

FLUGPLÄTZE

einen verantwortungsfreudigen und verhandlungsgewandten

Sektionschef

Aufgabenbereich:

Vorschriften über Anlage und Betrieb sowie Aufsicht über die Projektierung, Baudurchführung und den Betrieb von Flughäfen und Flugfeldern. Subventionswesen. Fluginformationsdienst.

Gewünscht werden:

Abgeschlossenes Hochschulstudium als Ingenieur oder Architekt. Gewandtheit in der Führung von Verhandlungen und im schriftlichen Ausdruck. Gute Kenntnisse zweier Amtssprachen und des Englischen. Wenn möglich Pilotenerfahrung oder sonst erworbene Kenntnisse auf dem Gebiet der Luftfahrt. Schweizer Bürger.

Geboten werden:

Vielseitiges Arbeitsgebiet. Entlohnung nach Vereinbarung.

Handschriftliche Bewerbungen mit Lebenslauf und Photo sind erbeten an die **Direktion des Eidgenössischen Luftamtes, Bern 3.**

Ingenieurbüro kann infolge Terminverschiebung noch kurzfristig

Eisenbeton-Arbeiten

übernehmen.

Offerten unter Chiffre ZT 9681 an Mosse-Annoncen, Zürich 23.

ich suche begabte mitarbeiter

für die projekt-bearbeitung und -ausführung öffentlicher bauvorhaben. arbeitsort basel oder aesch. fünftagewoche. dauerstelle mit guter entlohnung.

kurt ackermann, architekt, jurastrasse 31, aesch / bl
telephon 061 / 82 38 81

Architekturbüro in Zürich sucht

Bauzeichner

Einsatzfreudiger Person wird eine vielseitige und interessante Stelle mit guten Anstellungs- und Arbeitsbedingungen geboten. Sozialfürsorge und 5-Tage-Woche. Eintritt ab sofort.

Offerten mit Zeugnissen u. Lohnansprüchen erbeten unter Chiffre ZF 9635 an Mosse-Annoncen, Zürich 23.

EMPA

Wir suchen für betontechnische Untersuchungen im Labor und auf Baustellen einen

dipl. Bautechniker

für eine weitgehend selbständige und abwechslungsreiche Tätigkeit.

Offerten sind erbeten an die

Eidg. Materialprüfungs- und Versuchsanstalt, Dübendorf.

Die Bausteinfabrik Spreitenbach AG sucht auf Anfang 1964

1 Platzmeister

1 Vorarbeiter

1 jüngeren kaufm. Angestellten

Betriebswohnungen können zur Verfügung gestellt werden. Voranmeldung an **Gottlieb Welti**, Baumeister, Flurstrasse 93, Zürich 9/47, Telefon (051) 52 23 52.

Junges Architekturbüro in aufstrebender Gemeinde sucht zuverlässigen

Bautechniker-Bauführer

oder

Bauzeichner-Bauführer

für interessante Bauvorhaben.

Fuchs + Moos, Architekturbüro, Soorhalde, Illnau,
Tel. 052/4 44 21.

Unser leistungsfähiges Baugeschäft und Architekturbüro sucht per sofort einen

Bautechniker/Konstrukteur

Wir bieten eine vielseitige und sehr gut bezahlte Stelle in unserem flotten Arbeitsteam mit tüchtigen Mitarbeitern. Fünftagewoche. Drei Wochen bezahlte Ferien. Wir erwarten Sie gerne zu einer Besprechung.

Quiba AG, Manessestrasse 92, Zürich 3/45

Gemeinde Muri bei Bern

Wir suchen einen

Tiefbau- oder Vermessungszeichner

Tätigkeit: Projektierung von Strassen, Trottoirs, Kanalisationen und Wasserleitungen mit den dazugehörigen Feldarbeiten. Nachführung des Leitungskatasters.

Anstellung: Vorläufig nach O. R. Später Eintritt in Pensionskasse. Alternierende 5-Tage-Woche.

Besoldung: Nach Vereinbarung im Rahmen der Dienst- und Besoldungsordnung der Gemeinde Muri.

Anmeldung: Offerten mit Lebenslauf und Zeugnisabschriften sind zu richten an das **Bauinspektorat Muri bei Bern**.

Architekturbüro mit angenehmem Arbeitsklima sucht per sofort oder nach Übereinkunft junge, künstlerisch begabte

Architekturbüro: Erich Bonalli, Arch.
Kurt Bonalli, dipl. Arch. ETH
Höhenweg 9, Zürich 7/32, Tel. 47 40 50

dipl. Architekten Architekten Hochbautechniker Hochbauzeichner

als Mitarbeiter für Entwurf und Planung. An selbständiges Arbeiten gewohnte Interessenten, die sich für grosse und schöne Aufgaben befähigt fühlen, hohes Salär wünschen (evtl. mit Honorarbeteiligung) und die 5-Tage-Woche wollen, melden sich zu einer näheren Besprechung bei

Kleines Ing.-Büro in Zürich sucht

Eisenbetonzeichner

für vielseitige Arbeit bei gutem Lohn. Eintritt nach Vereinbarung.

H. Schoch, Ing.-Bureau, Feldeggstrasse 35,
Zürich 8, Tel. 051/34 64 22.

diasond | ag



Schweizerische Gesellschaft für Geotechnik, Tiefbohrungen, Injektionen, offeriert jüngerem, initiativem

Ingenieur

aussichtsreiche und interessante Position. Sprachkenntnisse Deutsch, Französisch, Italienisch erwünscht. Offerten sind erbeten an

Diasond AG, Dreikönigstr. 45, Zürich 2,
Tel. 051/23 35 23.

Gesucht für Zürich, resp. St. Gallen

dipl. Bauingenieur als Statiker Eisenbetonzeichner oder Techniker

für interessante Arbeiten des Industrie-, Tief- und Hochbaues. 5-Tage-Woche. Bei entsprechender Leistung guter Lohn.

Ingenieurbüro Dr. G. Kruck, Fortunagasse 26, Zürich 1.

Charmilles/Genève cherchent pour compléter leurs équipes de vente pour la Suisse et les pays étrangers quelques

ingénieurs de vente

qui seront rattachés à leurs services de turbines, hydraulique, vannes et régulateurs.

Places stables et d'avenir dans une entreprise moderne et une branche hautement intéressante, demandant de la part des titulaires des connaissances étendues et une solide expérience de la technique, l'établissement des projets et la vente. Convientrait spécialement à ingénieurs romands désirant rentrer au pays.

Connaissances de langues exigées: français et allemand, anglais ou espagnol comme 3e langue.

Adressez vos offres au chef du personnel «CHARMILLES», 109, rue de Lyon, Genève en mentionnant la référence «Vente», en joignant curriculum vitae, photo, copies de certificats et prétentions de salaire. Chaque offre sera traitée individuellement et avec toute la discrétion souhaitable.

Flughafen Zürich-Kloten

Wir suchen für die umfangreichen Erweiterungsbauten des Flughafes einen

Bautechniker oder Bauzeichner

Wir wünschen: Erfahrung in der Anfertigung von Werkplänen, Kostenvoranschlägen, Devisierung von Bauarbeiten. Arbeit in engster Beziehung zu den Baustellen.

Wir bieten: Zeitgemässe Salarierung und Sozialleistungen, weitgehend selbständige Arbeit in fortschrittlich gesinntem Arbeitsteam, Pensionskasse.

Offerten mit Angaben der Gehaltsansprüche, frühestem Eintrittstermin, Zeugnisabschriften und bisheriger Tätigkeit sind zu richten an:

FLUGHAFEN-IMMOBILIEN-GESELLSCHAFT
ZÜRICH, Technisches Büro/Frachthof, Zürich 58.

SCHAFIR & MUGGLIN AG. BAUUNTERNEHMUNG

Wir suchen per sofort oder nach Vereinbarung für unsern Sitz in Zürich sowie für Baustellen im Flachland und Gebirge

2-3 Bauingenieure

mit Unternehmerpraxis und Kalkulationserfahrung. Je nach Fähigkeit leitende Stellung oder Mitarbeit bei interessanten Aufgaben des Fluss- und Talsperrenbaus sowie des allgemeinen Tiefbaus.

1 Bauingenieur

mit etwas Praxis in Ingenieurbüro oder Unternehmung zur Mithilfe bei der Bearbeitung grösserer Bauvorhaben mit der Möglichkeit, später bei der Ausführung mitzuwirken.

1 Tiefbautechniker oder Konstrukteur

mit Bauplatzerfahrung für das Studium und die Erstellung von Bauinstallationen, zeitweise auch für die Leitung entsprechender Baustellen eingesetzt.

Interessenten sind gebeten ihre ausführliche Bewerbung mit den üblichen Unterlagen zu richten an

SCHAFIR & MUGGLIN AG., Bauunternehmung,
Neumünsterallee 9, Zürich 8, Tel. 051/32 52 13.

Dipl. Hochbautechniker

Schweizer, 31 Jahre, zielbewusst, charakterfest, verhandlungsgewandt. Solide Kenntnisse in Planung, Organisation und Menschenführung. Mehrjährige Praxis als Arch.-Bauführer im Industrie-, Geschäfts- und Wohnungsbau. Vertraut mit allen einschlägigen Arbeiten von Planung bis Abrechnung,

sucht anspruchsvolle Mitarbeit

in leitender Stellung von fortschrittlich, dynamischem Betrieb. Architekturbüro, Bauplatz, evtl. Unternehmung.

Antritt: Frühjahr 64, nach Vereinbarung.

Angebote sind zu richten unter Chiffre ZF 9697 an Mosse-Annoncen, Zürich 23.

Gesucht:

Architekt Bautechniker Bauzeichner

Rudolf Kuenzi, Architekt BSA / S. I. A.
Hügelstrasse 6, Zürich 2

Junger dipl. Bauingenieur

sucht Stelle auf Ingenieurbüro zur Einarbeitung auf dem Gebiet des Eisenbetons, evtl. Vorspannbetons oder Tiefbaues, Offerten unter Chiffre ZA 9720 an Mosse-Annoncen, Zürich 23.

Fortschrittliches Architekturbüro in Zürich sucht per sofort oder nach Uebereinkunft

1 Chefbauführer

für sämtliche einschlägigen Arbeiten von Kostenvoranschlag bis Abrechnung. Fähigkeit zur Führung eines Bauführerteams.

Tüchtigen und erfahrenen Bewerbern, die auf ein verantwortungsvolles und interessantes Arbeitsgebiet Wert legen, bieten wir gutbezahlte, entwicklungsfähige Dauerstelle, 5-Tagewoche, bezahlte Ferien, Fürsorge-stiftung usw.

Ihre detaillierte Offerte erreicht uns unter Chiffre ZP 9713 an Mosse-Annoncen, Zürich 23.

Gesucht künstlerisch befähigter

Hochbautechniker evtl. Architekt

für die Bearbeitung interessanter Bauaufgaben, Wettbewerbe usw. Eintritt möglichst bald.

Offerten unter Chiffre ZV 9723 an Mosse-Annoncen, Zürich 23.

Diplom-Wasserbauingenieur

für Hydrotechnik, mit langjähriger Praxis in Projektierungsbüro, sucht einen Posten in der Schweiz.

Arnold Arluk, Pienzenauerstrasse 5, München 27, Deutschland.

Giovane

INGEGNERE CIVILE DIPL. ETH

ticinese, pratica in costruzioni metalliche e cemento armato, con ottime referenze, cerca **posto interessante nel Canton Ticino.**

Offerta sotto cifra ZS 2167, Annunci-Mosse, Zurigo 23.

Auf mein Architekturbüro suche ich für baldigen Eintritt einen tüchtigen

Bautechniker (evtl. Zeichner)

Bauführer

für Geschäfts- und grössere Wohnbauten.

Ich biete nebst gutem Salär interessante Entwicklungsmöglichkeit.

Offerten erbeten an:

A. Berger, Architekt, Wettingen, Tel. 056/66 8 10.

Wir suchen für sofort oder nach Uebereinkunft jungen

Bauleiter

für unsere Unterabteilung Bauwesen.

Wir erwarten: Fachlich tüchtigen Bau-Ingenieur oder -Techniker mit Befähigung zur Leitung der Bauarbeiten und des Innenausbauens auf Grund von Ausführungsplänen sowie der Koordination der Installationsarbeiten, bzw. Erstellung der Abrechnungen.

Wir bieten: Zeitgemässe Besoldung, interessante, weitgehend selbständige Tätigkeit mit guten Aufstiegsmöglichkeiten, neuzeitliche Sozialeinrichtungen und alternierende 5-Tage-Woche.

Offerten mit ausführlichem Lebenslauf, Zeugnissen und Referenzen sowie Gehaltsanspruch sind zu richten an **Abteilung für Genie- und Festungswesen, Mattenhofstrasse 5, Bern.**

Aufgeweckter Jüngling mit 3 Jahren Sekundarschule sucht auf dem Platze Zürich

Lehrstelle als Bauzeichner

Eintritt Frühjahr 1964.

Offerten unter Chiffre ZD 9696 an Mosse-Annoncen, Zürich 23.

Detailed five year economic plan contract no. 2/8, 9/19

The ministry of industry, d. g. of industrial design and construction, republic of Iraq, invites tenderers from qualified firms for the supply, erection and civil engineering works for nine complete main substations (132/33/11 kv) and ten complete secondary substations (33/11 kv) for the southern Iraq zone electrical system. Tender documents may be inspected and are sold on and after november 4th, 1963 until january 3 d, 1964, at the consulate of the republic of Iraq, rue de Lausanne 72, Geneva and Swiss consultants — Electro-Watt Ltd., Motor Columbus.

Ltd. société générale pour l'industrie, Swiss Electric and Traction Company - rue Bovy-Lysberg 17, Geneva, at a price of Sw. Fr. 520.—

Further details may be obtained by application to the above mentioned offices.

Ich suche auf Frühjahr 1964 oder nach Uebereinkunft gut ausgewiesene

Bautechniker Bauführer Bauzeichner

zur Bearbeitung sehr interessanter Bauaufgaben. Bei Eignung Dauerstelle mit Fürsorgestiftung.

Offerten mit Gehaltsansprüchen und Lebenslauf sind zu richten an:

L. Colombi, Architekt S. I. A., Bälliz 67, Thun.

BALLY sucht

auf das Architekturbüro in Zürich

jungen Bauzeichner

mit etwas Praxis, für Planbearbeitung und kleinere Bauführungen. Vorwiegend Ladenumbauten. Eintritt baldmöglichst oder nach Uebereinkunft.

Immobilien AG Eterna, Gerbergasse 5, Zürich 1, Tel. 23 24 10/23 05 00.

Pelle mécanique

On est intéressé à l'achat d'une pelle mécanique d'occasion genre Poclain, Lieberherr, etc. Ecrire à BOHIGAS — Plarroca 7, Saint-Sébastien (Espagne).

Dipl. Hochbautechniker

sucht neuen Wirkungskreis in mittlerem Arch.-Büro auf dem Platze Bern, f. Projektierung, Wettbewerbe, Kostenvoranschlag.

Offerten unter Chiffre ZR 9677 an Mosse-Annoncen, Zürich 23.

Jüngerer, strebsamer Bauzeichner Eisenbeton mit Abd.-Bauführerschule sucht entwicklungsfähige Stelle als

Bauführer

in Arch.-Büro oder Bauunternehmung (Zürich und Umgebung bevorzugt).

Offerten unter Chiffre ZT 2152 an Mosse-Annoncen, Zürich 23.

Wir suchen per sofort oder nach Uebereinkunft selbständige, versierte

Bauzeichner/Bautechniker

René A. Herter, Dipl. Arch. ETH/S. I. A., Gartenstrasse 14, Zürich 2, Tel.: 25 55 30.

Generalbauunternehmung in der Nähe Zürichs sucht

Bauingenieur

oder

Bautechniker

versiert im Eisenbeton-, Stahl- und Holzbau

Aufgabenkreis:

Ausarbeitung von Offerten inkl. Lösen der statischen und konstruktiven Probleme
Durchführung der Aufträge mit Hilfe eines eingearbeiteten Zeichnerstabes. Bauüberwachung und Abrechnung.

Wir bieten:

Angenehmes Arbeitsklima, zeitgemässe Entlohnung, 5-Tage-Woche und Fürsorgestiftung.

Bewerber, die gewohnt sind Verantwortung zu übernehmen, richten ihre Offerte an Chiffre ZW 9721, Mosse-Annoncen, Zürich 23.

Gesucht auf Architekturbüro S. I. A. im Freiamt

Bauzeichner Bautechniker Architekt

zur selbständigen Bearbeitung vielseitiger und interessanter Bauvorhaben auf Büro und Bauplatz. Gewünscht wird Praxis und Freude zur Mitarbeit in unserem Team Work.

Geboten wird: Zeitgemässe Honorierung, 5-Tage-Woche, Personalfürsorge, Mitbenützung des Geschäftsautos.

Offerten unter Chiffre ZE 9633 an Mosse-Annoncen, Zürich 23.

Gesucht auf Architekturbüro

Heizungs- od. Sanitärtechniker

Für Vorprojekte, Ausführungspläne und Entwicklungsaufgaben.

Offerten mit den üblichen Unterlagen unter Chiffre ZK 9603 an Mosse-Annoncen, Zürich 23.

1 Mann baut ein Haus in 1 Jahr

2 Männer bauen ein Haus in 1/2 Jahr

4 Männer bauen ein Haus in 1/4 Jahr

12 Männer bauen ein Haus in 1 Monat

24 Männer bauen ein Haus in 1/2 Monat

48 Männer bauen ein Haus in 1 Woche

96 Männer bauen ein Haus in 3,5 Tagen

192 Männer bauen ein Haus in 14 Stunden

384 Männer bauen ein Haus in 7 Stunden

768 Männer bauen ein Haus in 3,5 Stunden

1536 Männer bauen ein Haus in 105 Minuten



**Schaffen
es
3 000
in
1 Stunde?**

Auf dem Papier wohl – denn Papier ist geduldig, doch Milchmädchenrechnungen taugen nicht für die Praxis. Wenn Sie Ihre Mitarbeiter, Ihre Geräte und Maschinen wirtschaftlich einsetzen wollen, müssen Sie anders rechnen. Wir können Ihnen dabei helfen. Wir beweisen Ihnen,

wie Sie mit dem gleichen Personal mehr – oder mit weniger Personal das gleiche erreichen. Wollen Sie Ihre Investitionen nicht auch mit mehr Gewinn arbeiten lassen? Hören Sie uns doch einmal unverbindlich an. Sie können nichts verlieren – aber viel gewinnen!

Bitte ausschneiden und auf Postkarte kleben

GUTSCHEIN

für den kostenlosen und unverbindlichen
Besuch eines Spezial-Beauftragten der
abc Betriebsberatung GmbH.

Firma: _____

Anschrift: _____

Zu verhandeln mit: _____



ASSOCIATED BUSINESS CONSULTANTS AG
LUGANO - FRANKFURT AM MAIN - WIEN - ZÜRICH - CHUR

Betriebsberatung GmbH

Lugano 1 · POB 1003 · Telefon 88521-25

MONTAGEBAUAG

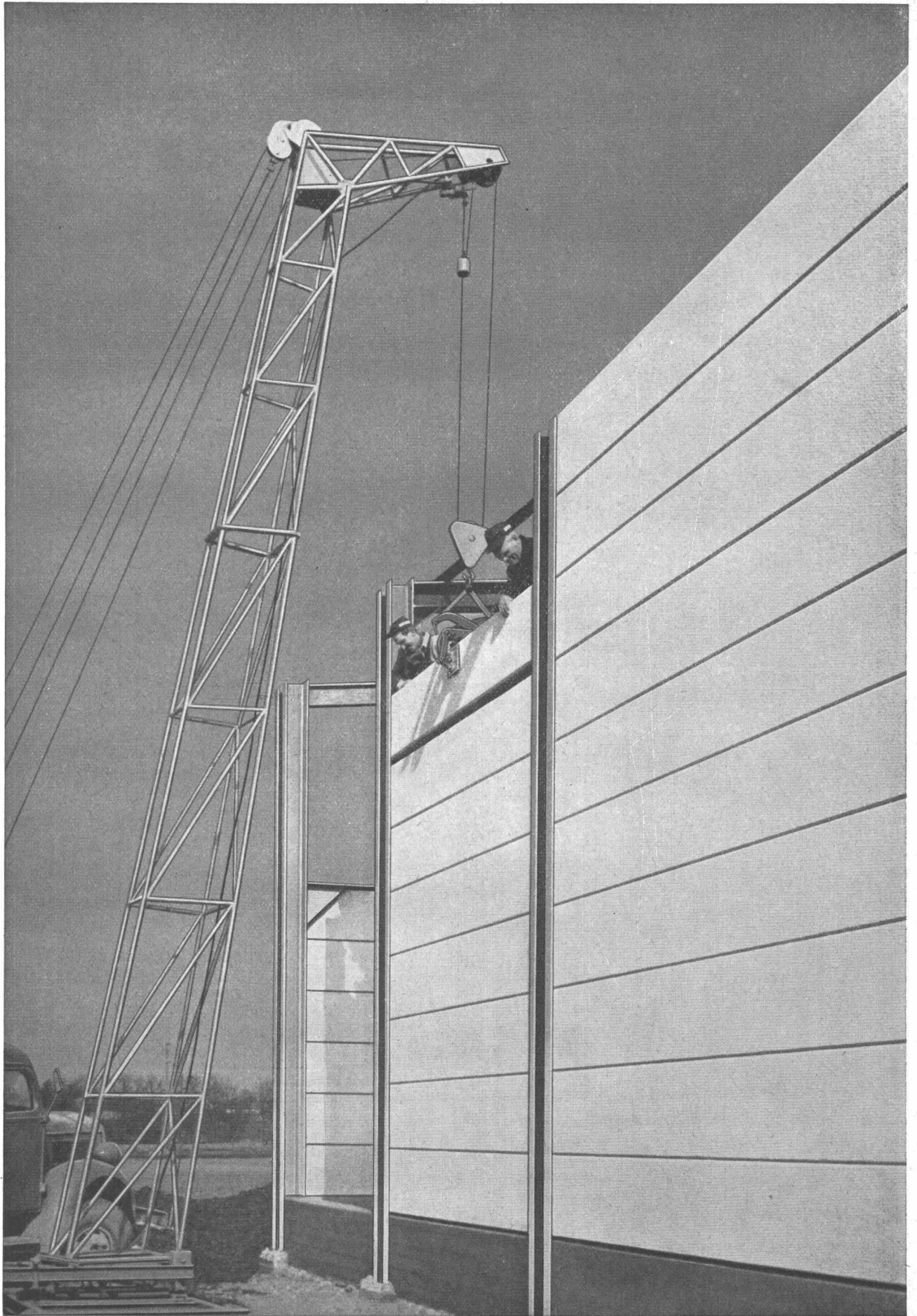

Bauberatung, Lieferung und Montage von
vorfabrizierten Wand-, Dach- und Decken-Elementen
in verschiedenen Systemen

schneller + rationeller

MONTAGEBAUAG

Zürich 9/48 Hohlstrasse 610 Telefon 051 / 62 56 56