

Zeitschrift: Schweizerische Bauzeitung
Herausgeber: Verlags-AG der akademischen technischen Vereine
Band: 82 (1964)
Heft: 38

Werbung

Nutzungsbedingungen

Die ETH-Bibliothek ist die Anbieterin der digitalisierten Zeitschriften. Sie besitzt keine Urheberrechte an den Zeitschriften und ist nicht verantwortlich für deren Inhalte. Die Rechte liegen in der Regel bei den Herausgebern beziehungsweise den externen Rechteinhabern. [Siehe Rechtliche Hinweise.](#)

Conditions d'utilisation

L'ETH Library est le fournisseur des revues numérisées. Elle ne détient aucun droit d'auteur sur les revues et n'est pas responsable de leur contenu. En règle générale, les droits sont détenus par les éditeurs ou les détenteurs de droits externes. [Voir Informations légales.](#)

Terms of use

The ETH Library is the provider of the digitised journals. It does not own any copyrights to the journals and is not responsible for their content. The rights usually lie with the publishers or the external rights holders. [See Legal notice.](#)

Download PDF: 01.04.2025

ETH-Bibliothek Zürich, E-Periodica, <https://www.e-periodica.ch>

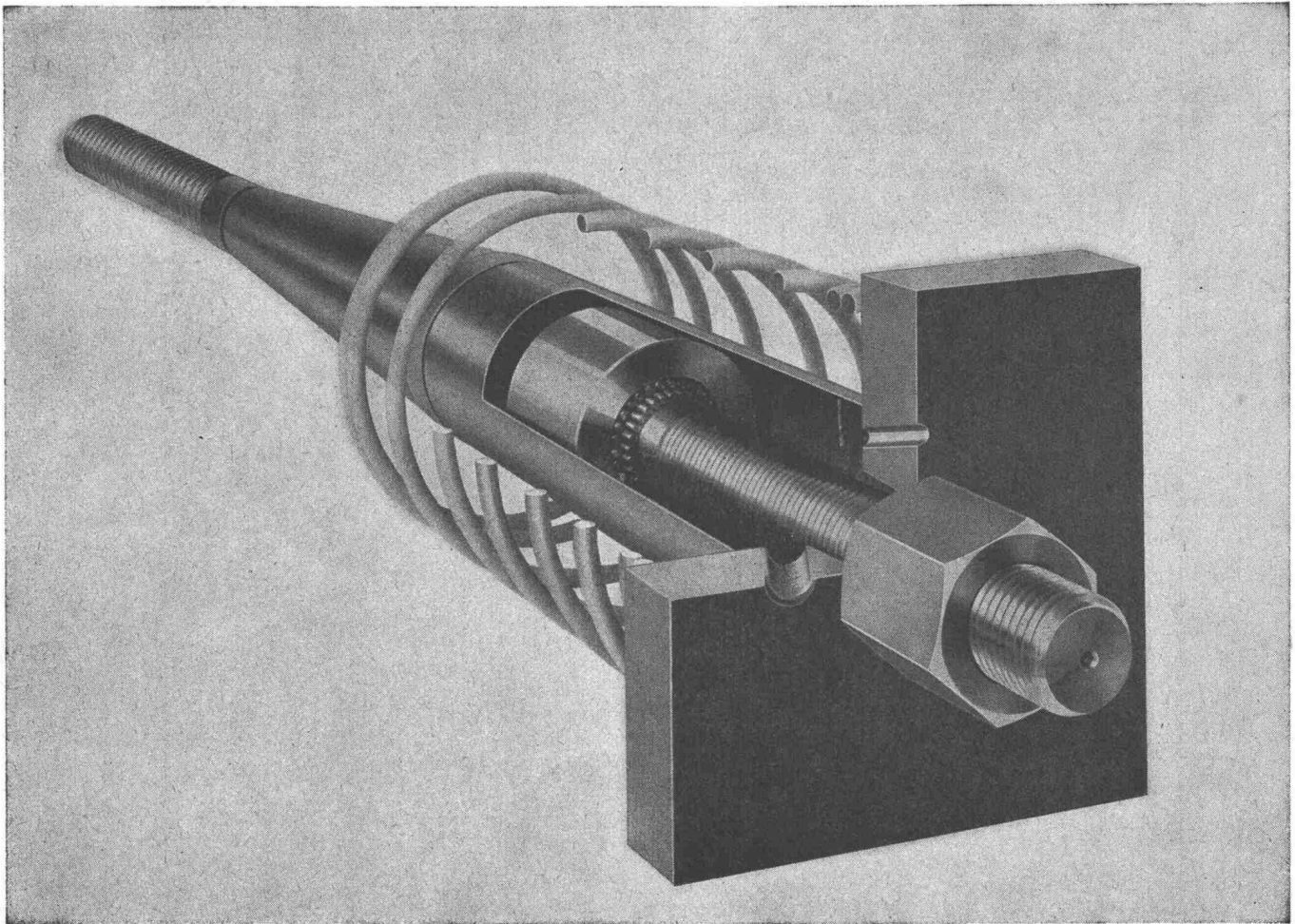

**Vorspannkabel System PZ
Anker bis 275 t
Spannanker Fächeranker
Felsanker mit
Funktionskontrolle**

**Element AG Technisches Büro Bern
Telefon 031 46 18 14 Postfach Transit**

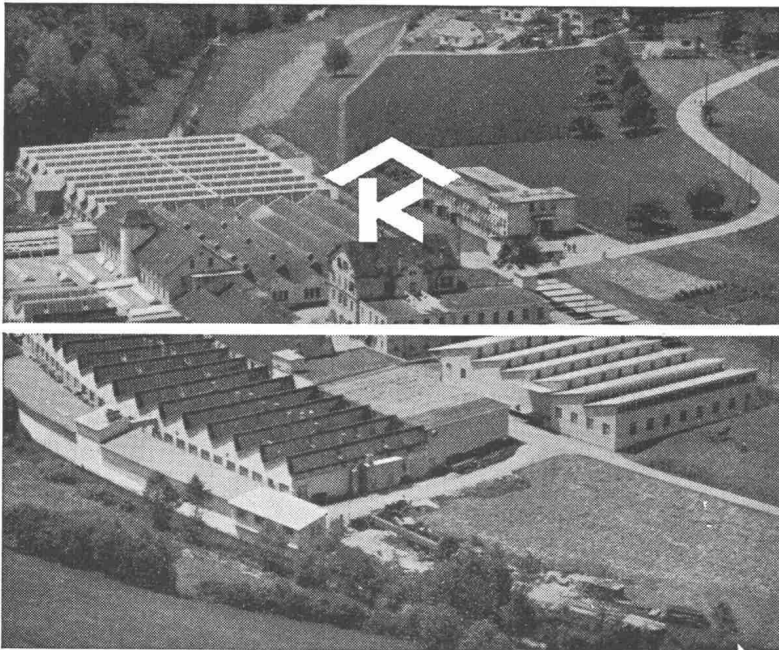

KULLY GLASDÄCHER

Kittlose Oberlichter
für Shed- Sattel- und Pultdächer

Parallelöffnende Ventilations-
flügel «AIREX»

A. Kully A. G. Glasdachwerke Olten

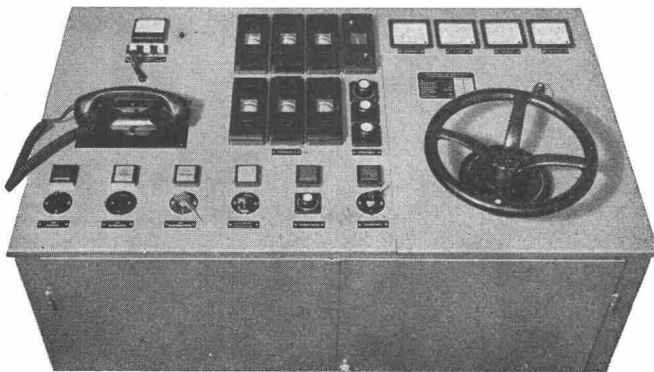

Schmid Schalttafelbau

Hans-Willy Schmid

Schalttafelbau und Konstruktion
elektrischer Steuerungen
für Stark- und
Schwachstromanlagen

Grubenstrasse 5

Männedorf ZH

Telephon (051) 74 07 73

Wir bauen:

Hauptverteilungen für Fabriken, Spitäler, Schulhäuser usw.
Experimentiertableaux für Schulen und Labors
Kommandopulte für Maschinenanlagen aller Art,
insbesondere für Seilbahnen
Steuerschränke, Tableaux für Baustellen
Maschinensteuerungen (Stark- und Schwachstrom)
Kurze Lieferfristen!

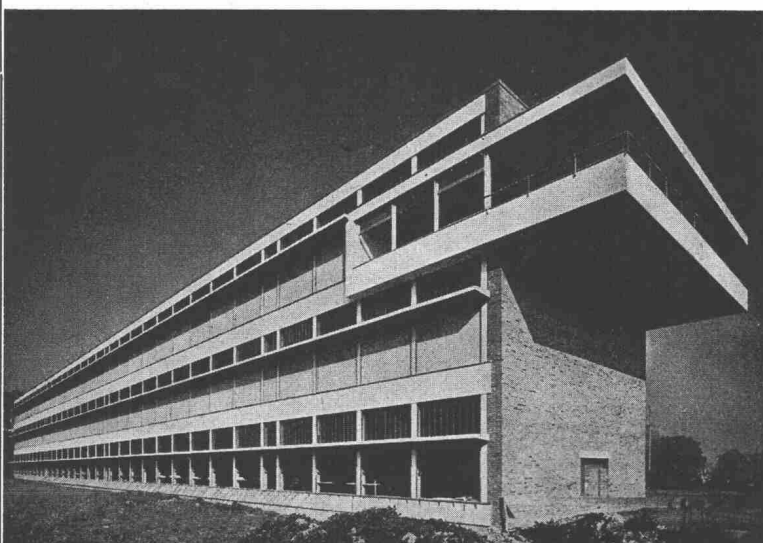

Neubau des Schützenhauses Zürich-Albisgülli
Herstellung und Lieferung der Tragelemente Vobag AG, Adliswil-Zürich

Vobag

**AG. für vorgespannten Beton
und Zementwarenfabrik**

Spezialfirma für hochwertige Beton-Vorfabrikation jeder Art

Adliswil-Zürich

Tel. (051) 91 68 44

Gut gewählt! wenn bei **INDUSTRIEBAUTEN** die unbrennbare, wärme- und schallisolierende **Flumser Steinwolle** zur Anwendung kommt!



Flumser Steinwolle

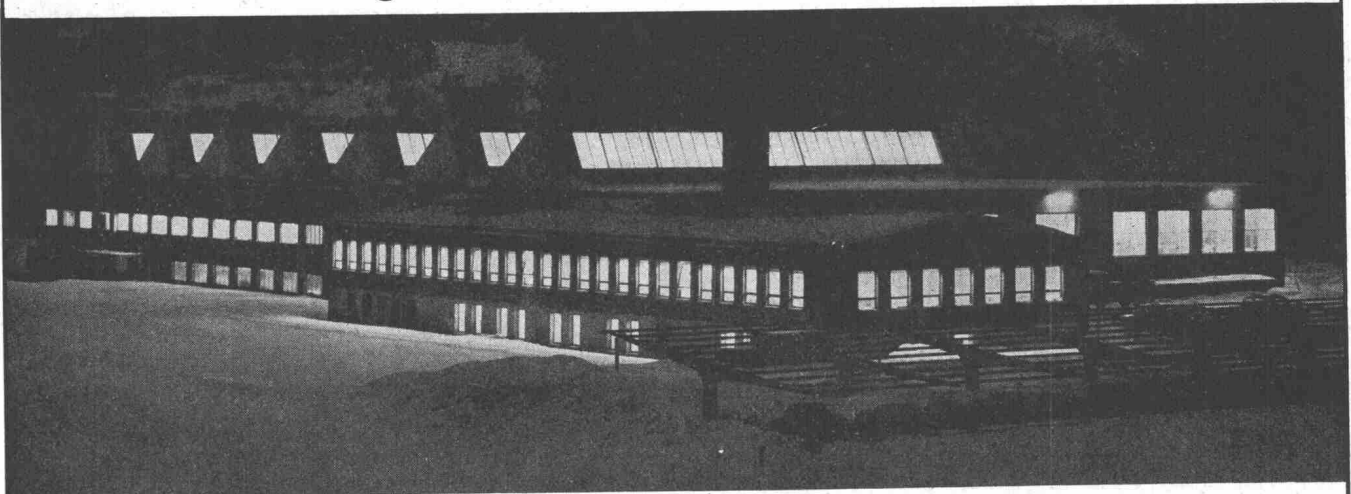

Im Preise günstig —
in der Wirkung enorm!

Schmelzwerk Spoerry AG
Flums SG Tel. (085) 8 31 48



Sauereisen-Zement Nr. 54

für säurebeständige Beläge,
zum Beispiel zum Auskleiden von Säure- und Benzintanks,
Bodenbeläge und Auskleidung in chemischen Fabriken
und Oelraffinerien.

Anwendung im Giess- sowie im Spritz- oder auch im
Formgiess- oder Spachtelverfahren.

Verlangen Sie Prospekt und Muster bei der
Generalvertretung für ganz Europa:

ISOLA

Schweizerische Isola-Werke
Breitenbach

Telephon 061 / 80 14 21

Telex 62 479

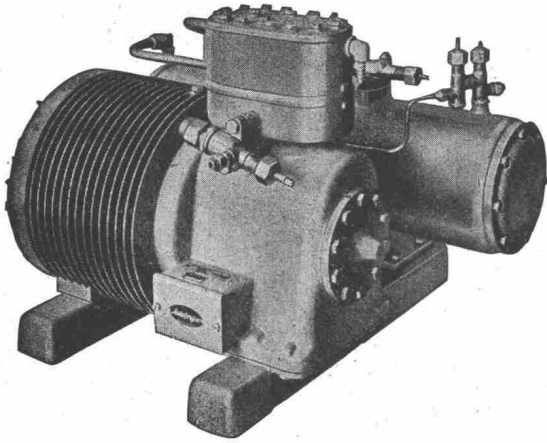

Autofrigor

Kühl-, Gefrier- und Klima-Anlagen

mit dem neuen, hermetisch geschlossenen Kühlaufmaten «Hermetofrigor» für jeden industriellen und gewerblichen Zweck

Autofrigor AG. Zürich

Schaffhauserstrasse 473
Telefon (051) 48 15 55

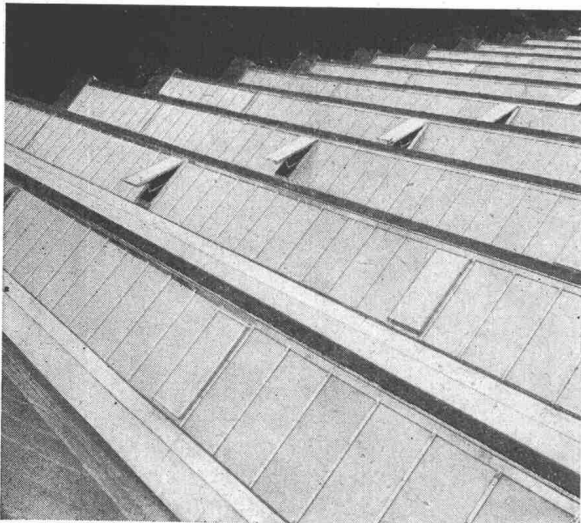

Shed-Fenster in kittloser Konstruktion System WEMA



TEL. (051) 93 32 32

HEER OLTEN



Fabrik für:
gelochte Bleche
und Streckmetall

062 / 5 66 33

Leistungsfähig • Individuell • Seit 1875

W. ZÖLLIG AG Holzbau ARBON

Spezialität:

**AUSFÜHRUNG in der
HETZERBAUWEISE**

FÜR LAGER-, TURN- UND
FABRIKHALLEN

LEHRGERÜSTE UND
KIRCHEN

RISSFESTE SÄULEN

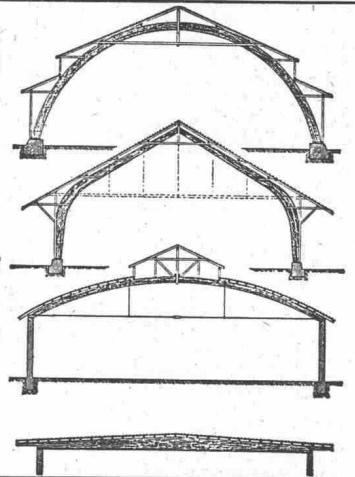

HAMANN – die wirklich preiswerte Rechenmaschine



Die grossen Vorteile der HAMANN:

- äusserst einfache Bedienung bei federleicht spielender Tastatur
- direkte Ausführung aller Rechenoperationen
- Rückübertragung und Speichermöglichkeit
- Dezimaltabulator, welcher unerwünschte Stellen nach dem Komma abschneidet
- automatisches Komma im Resultat
- angenehm leises Arbeiten

Mit der HAMANN rechnen Sie sofort mühelos, präzise und sicher. Wann dürfen wir Ihnen diese wirklich preiswerte Maschine unverbindlich zeigen?

HAMAG

Hamag-Büromaschinen-AG
Seminarstr. 28, Zürich 6/57
Telefon 051/26 01 02

17
 E16
 15
 E14
 13
 E12
 11
 E10
 09
 E08
 07
 E06
 05
 E04
 03
 E02
 01
 E00

Grösste Auswahl
der Schweiz in
Vermessungsinstrumenten
und Messgeräten.
Geschulte Fachberater

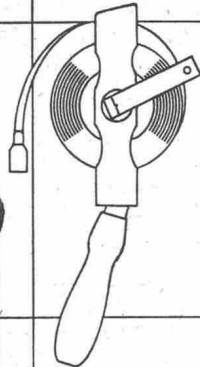
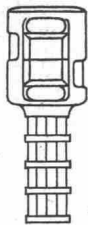

Verlangen Sie
unverbindlich
den
reichhaltigen
Vermessungs-
Katalog

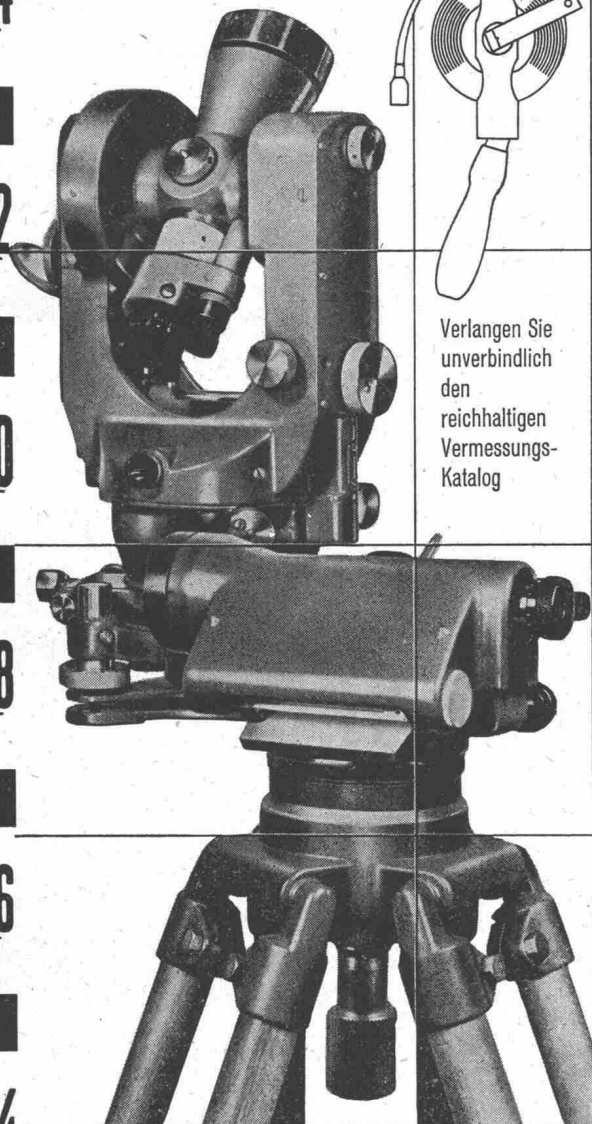

GRAB+WILDI

FACHGESCHÄFT FÜR
VERMESSUNGSGERÄTE

Zürich, Seilergraben 59.
Tel. 051/24 35 88
Fabrik in Urdorf bei Zürich
Tel. 051/98 76 67

Ständige
Ausstellung
in Zürich
Seilergraben 59

Equitherm

Vollautom.Heizungsregleinrichtungen

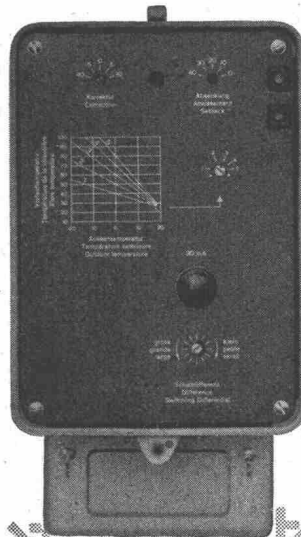

Der einfache Heizungs-
regler «Equitherm Junior»
mit Transistorverstärker
wird vor allem
in kleinen bis mittleren
Heizanlagen verwendet

Zwei Ausführungen sind lieferbar:

Typ ERTO 1
als Zweipunkt-Regler in
Ölfeuerungsanlagen,

Typ ERTJ 1
als Zweilauf-Regler in Heiz-
anlagen mit langsam laufendem
Ventil

Katalog D2a

Mit Hilfe des übersichtlichen
Zeigerdiagramms kann jede
Equitherm-Anlage dem
gewünschten Heizplan
angepasst werden

Unsere Heizungsregler ermög-
lichen gleichmässige Raum-
temperaturen und eine Reduktion
der Brennstoffkosten um 15-20%
/o

Im elektronischen,
hochempfindlichen Hei-
zungsregler «Equitherm»
sind Schaltuhr und
Wählschalter eingebaut.
Die Einrichtung für
Zweipunkt- oder stetige
Regelung
eignet sich für Heiz-
anlagen jeder Grösse

Katalog D2a

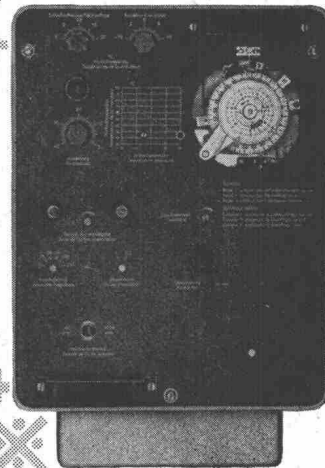

SAUTER

Fabrik elektrischer Apparate Basel/Schweiz

Technische Büros:

Zürich	Tel. (051) 24 16 98
Bern	Tel. (031) 3 31 55
St. Gallen	Tel. (071) 22 74 94
Genève	Tel. (022) 24 42 48
Lausanne	Tel. (021) 24 30 33
Lugano	Tel. (091) 3 47 87

I 128

AEZ

TERRASSENBELÄGE

FLACHBEDACHUNGEN

GRUNDWASSERISOLIERUNGEN

Asphalt-Emulsion AG Zürich

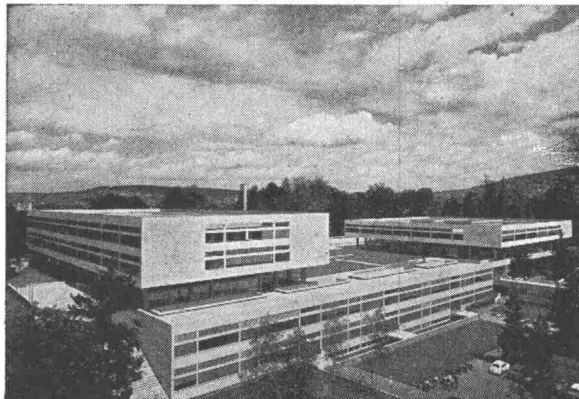

Scherrer Glasdachbau

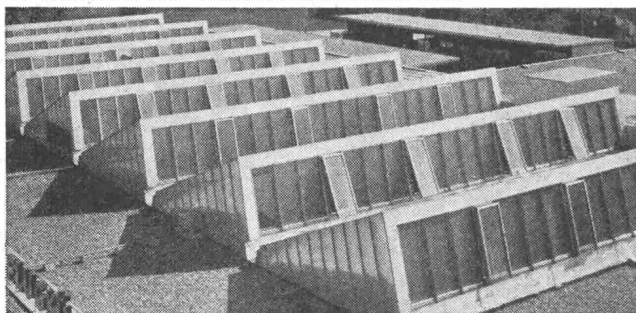

Kittlose Industrieverglasungen seit 1907, eigenes bestbewährtes System mit Leichtmetallsprossen und Bleibanden. Glasdachzubehör: Ventilationshüte, Lüftungsflügel, Shedrinnen.

Scherrer Lichtkuppeln

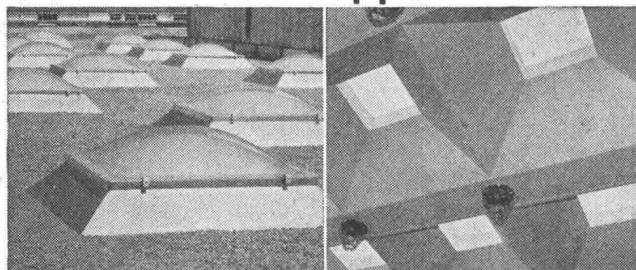

Cupolux- und eurodome-Lichtkuppeln, eurobase-Zargenrahmen, ideal für den modernen Flachdachbau.

JAKOB **SCHERRER** SÖHNE

Allmendstrasse 7 Zürich 2 Telephone 051/25 79 80



Architekturmodelle

aus Holz, exakter und gediegener,
liefert kurzfristig und preiswert

KREBSER-MODELLBAU

Effretikon-ZH Tel. (052) 3 20 16

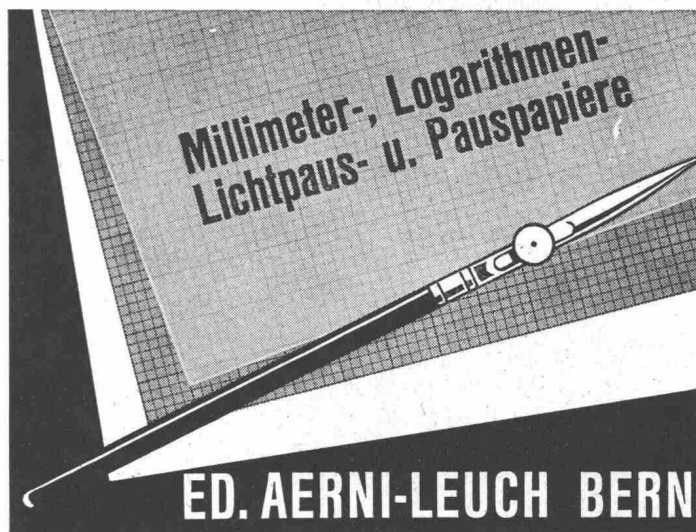

ED. AERNI-LEUCH BERN

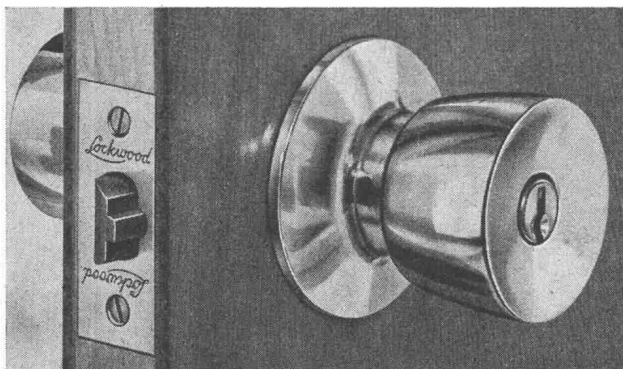

In den modernen Bau

das formschöne, betriebssichere Türschloss.

In Messing oder Chrom lieferbar und für Zentralschliessanlagen. Kein Oelen notwendig dank dem revolutionären Innenmaterial. Widersteht ätzender Atmosphäre.

Vertretung: H. Lampart, Rosenbergstrasse 62, Wallisellen ZH
Tel. (051) 93 07 46

Generalvertretung: A. Ehrler, Postfach 2295, 8023 Zürich

Bellofram®

Rollmembranen
für Regeltechnik und Automation

heute

früher

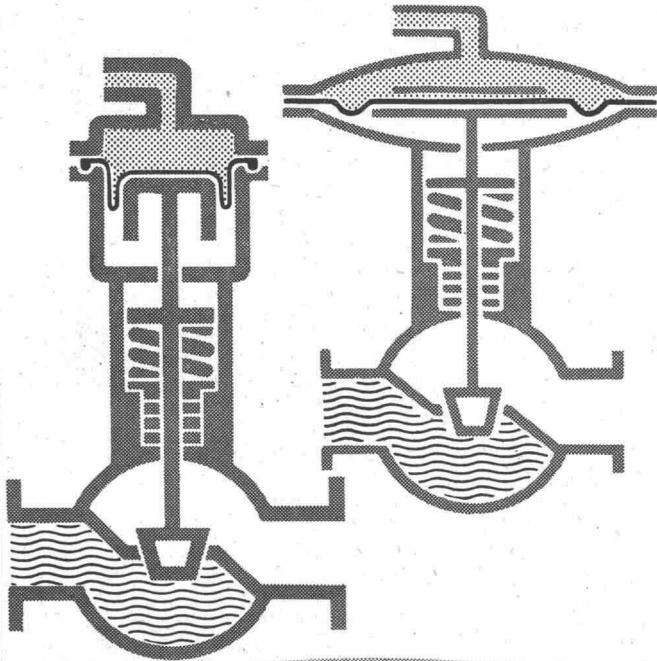

Kleine Membranfläche
Grosser Hub
Keine Eigenrückstellkraft
Grosse Regelgenauigkeit

Produkt der Firma
Carl Freudenberg Weinheim

Generalvertretung
für die Schweiz

SKF Kugellager AG

Falkenstrasse 28 Zürich 8
Telephon 051/47 03 70

SKF

Ungeeignete Industrieböden erhöhen die Transportkosten

Jeder Riss im Bodenbelag, jede Unebenheit und jedes «Hühnerne» hemmen den Transportablauf. Wählen Sie für Fahrbahnen und Böden

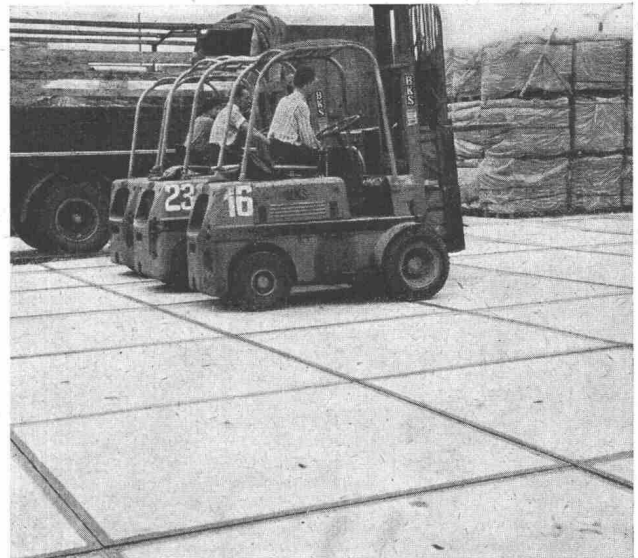

STELCON-Grossflächenplatten

Rascher und reibungsloser Transportverkehr
schont Güter und Fahrzeuge.

Unverwüstlich,
auch bei rauhem Fahrverkehr und bei schweren Lasten.

Ohne Unterkonstruktion,
nur auf Sandbett verlegt, jederzeit wegnehmbar und
andernorts zu verwenden.

Sofort befahrbar,
da keine Abbindezeit einzuhalten ist. Leichter Zugang
zu unterirdischen Kabelkanälen, Röhren und so weiter.

STELCON-Böden steigern Ihren Gewinn!

Beratung und Unterlagen durch:

Stelcon AG Zürich

Dreikönigstrasse 21 Telefon (051) 23 32 75

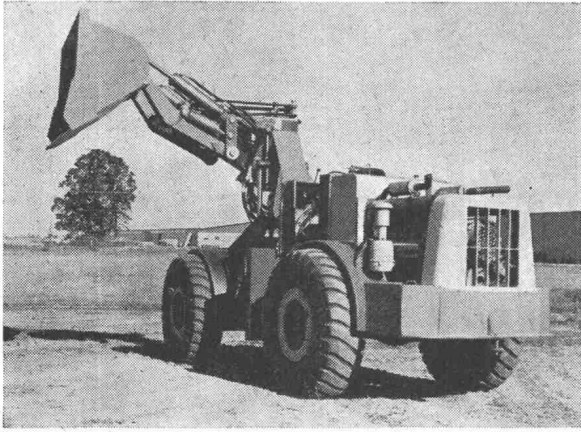

WAGNER

U.S.A.

Der echte Schwenklader

Schaufelinhalt	SD-2½	SD-3
Reisskraft (SAE)	1,9 m³	2,3 m³
Motorleistung	6,8 t	7,1 t
Wenderadius aussen	145 PS	195 PS
	5,6 m	6,7 m

T. W. D. TINGSTRÖM ZUG

GLAS
BETON
BAU

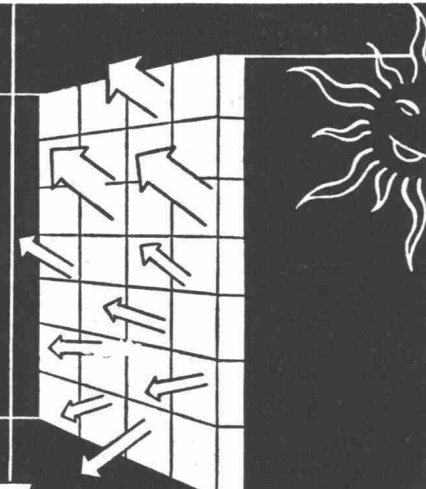

Ruppert, Singer & Cie. AG.

VULKANSTR. 116 TEL. (051) 52 53 53 ZÜRICH 9/48



**Wirtschaftlicher
armieren
mit fi-Rista
Elementen
armieren.**

Drahtwerke Fischer & Co.
Reinach AG Tel. (064) 615 55

AQUAREX

Fugenbänder
Beton- und Mörtelzusätze

POLYREX AG

Zürich 11/50

Chem. Baustoffe
Guyerstrasse 8 Tel. (051) 48 79 03



Bauabrechnungen Kostenvoranschläge

bindet Ihnen in kürzester
Zeit in farbig Presspan
mit Aufschrift.

F. Mettler • Zürich 1
Prägeanstalt Lindenhofstr. 15
Telephon (051) 27 19 97

ARETOR

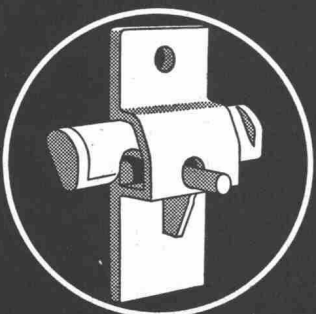

**Die solide und
praktische Schalungsklemme**
+ Pat. (aus Stahl, nicht Guss)

Mit -ARETOR- Verwendung von
gewöhnlichen Rundeisen als Zugstab
Mit -ARETOR- absolute Sicherheit; je grösser
der Betondruck, desto grösser die Klemmwirkung.

R. RIGLING & CO.
Zürich 50 - Oerlikon
Leutschenbachstr. 44
Tel. 051/468225

OERLIKON-PAM

die neue stationäre Röhrenplatten-Batterie
im Kraftwerk

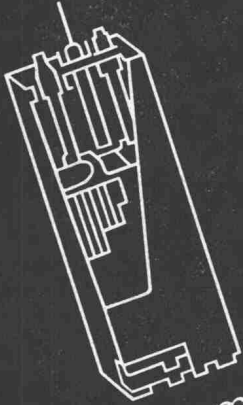

Accumulatoren-Fabrik Oerlikon Zürich 50

Wir senden Ihnen gerne Prospekte und technische Unterlagen

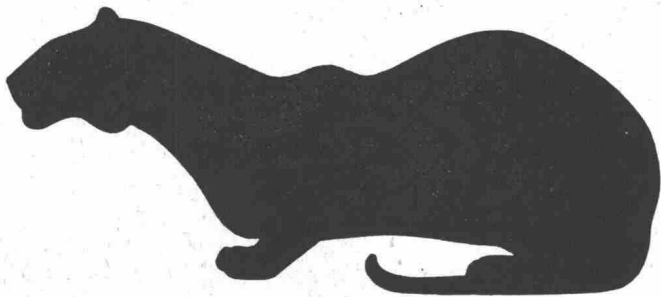

Fusswarm, elastisch,
zäh, wärmeisolierend:
Euböolith

Euböolith-Werke AG Olten

Filialen in
Basel, Bern, St. Gallen, Genf,
Zürich

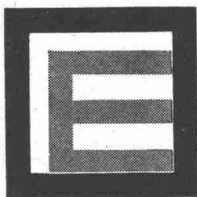

Stahlbau **LAIS** Basel

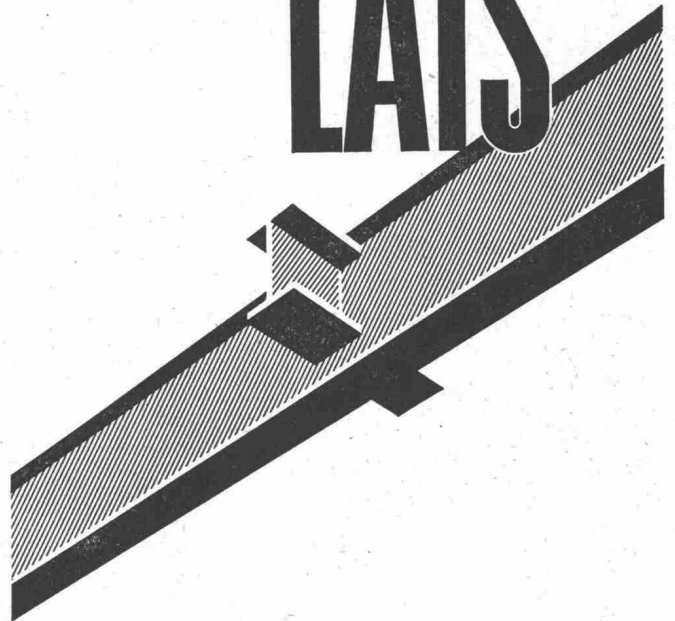

STS

Schweiz. Technische Stellenvermittlung
Service Technique Suisse de placement
Servizio Tecnico Svizzero di collocamento
Swiss Technical Service of employment

Zürich 4, Lutherstrasse 14, Telefon (051) 23 54 26. Telegrammadresse: STSINGENIEUR ZÜRICH. Für Stellensuchende Einschreibgebühr 3 Fr. für 3 Monate. Bewerber wollen Anmeldebogen verlangen. Auskunft über offene Stellen und Weiterleitung von Offerten erfolgt nur *gegenüber Eingeschriebenen*.

INDUSTRIE-ABTEILUNG:

- 157 **Hilfszeichnerin** oder **Kopistin** mit Praxis im Maschinenbau. Technisches Büro einer Grossfirma der Lebensmittelbranche, Zürich.
- 159 **Chemiker** mit abgeschl. Hochschul- oder Technikumsstudien und Praxis, für das Laboratorium einer Fabrik elektrotechnischer Artikel. Kleinere Stadt der Westschweiz.
- 19 **Techniker** mit Konstruktionspraxis für wärmetechnischen Apparatebau (Blech-, Eisen- und Schweisskonstruktionen); ferner: **Zeichner** mit Praxis, für Lüftungs- und Klimaanlageanlagen. Fabrik in Zürich.
- 31 Jüngerer **Lüftungstechniker** oder **-zeichner** mit Praxis, selbständig. Zürich.
- 75 **Ingénieur** ou **technico-commercial**, ayant bonne expérience de mécanique (poids lourds, matériaux pour T. P.), ouvert aux problèmes commerciaux, capable d'assurer liaisons techniques et commerciales avec usines allemandes Age 30/35 ans. Allemand courant indispensable. Département chariots automoteurs du manutention d'une maison importante à Paris.
- 85 Dipl. **Fernmeldetechniker** für Entwicklungsarbeiten und Konstruktion von Schaltungen für automatische Telephonie. Ferner: dipl. **Techniker** mit Praxis in Elektro-Feinmechanik für selbst. Konstruktionstätigkeit. Zürich.
- 91 **Maschinentechniker** oder **-zeichner**, bis anfangs fünfzig, mit Konstruktionspraxis, für Archivierung des Zeichnungsmaterials und allg. Büroarbeiten. Konstruktionsbüro mit Versuchswerkstätte, Zürich.
- 127 **1 Elektroingenieur** und **2 Elektrotechniker** mit abgeschl. Studien und Praxis, für Projektierung, Bau und Betrieb von Stromerzeugungs- und Energieverteilungsanlagen. Italienischkenntnisse erwünscht. Kommunales Elektrizitätswerk im Tessin.

- 129 **Ingenieur** mit Praxis in der Industrie, geeignet, die Abteilung Dokumentation zu leiten (technische Bibliothek, internat. Industrienormen u. a. m.). Auch älterer Bewerber. Sprachen: Englisch, Französisch und Deutsch. Internationale Kontrollgesellschaft in Genf.
- 133 **Elektroingenieur** evtl. qualifizierter **Elektrotechniker** mit Laborpraxis für Entwicklungsarbeiten halb- und vollautomatischer Lichtbogenschweissmaschinen. Zürich.

BAU-ABTEILUNG:

- 248 **Dipl. Bauingenieur** mit Praxis, für Berechnung und Konstruktionen Eisenbetonbau; ferner: **Eisenbeton-** evtl. **Tiefbau-** evtl. **Hochbauzeichner**. Nähe von Lausanne.
- 250 **Ingénieur en génie civil** diplômé, bon staticien, ayant si possible 1—2 ans de pratique pour béton armé. En outre: **dessinateur en béton armé** ayant quelque pratique. Bureau d'ingénieur, Neuchâtel.
- 252 **Hochbautechniker** evtl. **-zeichner** mit Praxis für Büro und Bauplatz, selbständige Bearbeitung einzelner Bauaufträge. Arch.-Büro Zürcher Oberland.
- 58 **Ingénieur-civil** diplômé EPF ou EPUL capable d'étudier de manière indépendante des constructions en béton armé et béton précontraint, en outre: **dessinateur en béton armé**. Bureau d'ingénieur, Genève.
- 106 Junger **Architekt**, künstlerisch begabt, mit einigen Englischkenntnissen, als Mitarbeiter für Touristen- und Wintersportzentren, Restaurants, Bankgebäude und Wohnhäuser. Kleines Architekturbüro in Ost-Schottland. Offerten auf Flugpostbewerbformularen in englischer Sprache, begleitet von einigen Arbeitsmustern.
- 114 **Selbständiger Hochbautechniker**, für die Planbearbeitung einer grösseren Ueberbauung (2 Hochhäuser) hauptsächlich Bürotätigkeit. Arch.-Büro links Zürichseeufer. Bauvorhaben im Zürcher Oberland.
- 120 **Tiefbau-** und **Eisenbetonzeichner** für Wasserversorgungen, Kanalisationen, Kläranlagen und Eisenbetonbauten. Ing.-Büro der Nordwestschweiz mit Zweigbüros in Zürich und im Kanton Aargau.
- 156 **Hochbautechniker** oder **-zeichner** mit Praxis, als Mitarbeiter im Architekturbüro. Bewerber schweiz. Nationalität bevorzugt. Arch.-Büro in Genf.
- 168 **Hochbautechniker** und **-zeichner** mit Büro- und Bauplatzpraxis, deutscher oder französischer Muttersprache, für grössere Ueberbauungen. Arch.-Büro einer Unternehmung in Zürich.
- 174 **Erfahrener Hochbauführer**, absolut selbständig in örtlicher Bauleitung, Ausmass und Abrechnung. Gute Kenntnisse Italienisch notwendig. Ferner: jüngerer **Architekt** evtl. **Hochbautechniker** mit Praxis, für Projekt und Ausführung. Arch.-Büro in Stadt, Kanton Tessin.

AG HUNZIKER S. C.

Rocbeton Rohre

armierte 2-Meter-Rohre
 hergestellt im bewährten
 Walzverfahren. Mit Spitz-
 oder Glockenmuffe
 Ø 60, 70, 80, 90, 100 cm

Ingenieurbüro für Wasserversorgungstechnik sucht

Ingenieure, Techniker und Zeichner

für die Planung von Wasserwerken im In- und Ausland

sowie

Techniker und Zeichner

für die Ueberwachung von Aufschlussbohrungen und Brunnenbauten sowie für die Durchführung hydrologischer Vorarbeiten.

Geboten wird zeitgemässe Entlohnung in aufgeschlossenem Mitarbeiterteam. Gelegenheit zur Einarbeitung in alle Belange der Wasserversorgungstechnik.

Interessenten melden sich unter Chiffre ZP 8413 an Mosse-Annoncen, 8023 Zürich.

Zu verkaufen

Schneehobel Scheer Mod. D 1957

von 2,32 bis 5,23 m verstellbar, mit div. Zubehör.

Anfragen an Kantonales Bauamt Zug, Tel. 042 / 4 95 22.

Führendes Ingenieurbüro der Innerschweiz mit interessanten Tiefbauarbeiten sucht:

Bauingenieur oder Tiefbautech. Bauführer Zeichner

Wir bieten gute Entlohnung, angenehme Arbeitsverhältnisse, Pensionskasse.

Zuschriften sind erbeten unter Chiffre ZD 8403 an Mosse-Annoncen, 8023 Zürich.

Architekten! Achtung!

Speziell für den Bau von

antiken Räumen

(Bars, Jägerstuben usw.) offeriere ich:

1. Einige schöne antike Türen aus dem 17., 18. und 19. Jahrhundert; Eichen-, Tannen-, Kirschbaum- und Nussbaumholz (zum Teil Rustic-Art).
2. Grösserer Posten altes, gesundes und sehr schön erhaltenes Holz von Luzerner-Haus aus dem Jahr 1751: Flecklig 14 cm dick und bis 10 m lang, Portale, Unterzüge, schöne Dieleladen bis 6 cm dick, usw.

Peter Schöni, Burgdorf, Tel. (034) 2 40 55 von 7 bis 8 und von 14 bis 16 Uhr

Unsere Bauunternehmung sucht energische und erfahrene

Bautechniker

zur Bearbeitung von Verwaltungs- und Postgebäuden, Wohnungs- und Siedlungsbau. Wir offerieren sehr gut bezahlte Dauerstelle mit angenehmer Zusammenarbeit. 5-Tage-Woche, 3 Wochen Ferien usw. Wir erwarten Sie gerne zu einer Besprechung.

quiba

Quiba AG, Manessestrasse 92, 8045 Zürich, Tel. 051/33 35 53

Architekten

Haben Sie anspruchsvolle Kunden?

Suchen Sie eine modern eingerichtete Schreinerei, welche für Sie erstklassigen Innenausbau und individuelle Einzeilmöbel herstellt?

Dann wenden Sie sich unter Chiffre OFA 9327 R an **Orell Füssli-Annoncen AG, Aarau.**

Stellenangebot

Infolge Pensionierung des bisherigen Stelleninhabers wird auf dem Tiefbauamt des Kantons Bern die Stelle des

Kreisoberingenieurs IV

(Emmental und Oberaargau)

zur Besetzung ausgeschrieben.

Erfordernisse: abgeschlossene technische Hochschulbildung und einige Jahre Erfahrung im Tiefbauwesen, besonders im Strassen- und Brückenbau. Praktische Kenntnisse im Wasserbau erwünscht, jedoch nicht Bedingung.

Besoldung: Nach Vereinbarung. Obligatorischer Eintritt in die Versicherungskasse der bernischen Staatsverwaltung.

Stellenantritt: spätestens 1. Januar 1965.

Dienstort: Burgdorf.

Geboten wird: interessante, selbständige Verwaltungstätigkeit vorwiegend auf dem Gebiete des Strassen- und Verkehrswesens. Büro und Aussendienst. Gelegenheit zur Einarbeitung.

Schriftliche Anmeldungen mit Besoldungsansprüchen und Angaben über den Lebenslauf sind bis und mit 15. Oktober 1964 der Kantonalen Baudirektion, Münsterplatz 3, Bern, einzureichen. Studienausweise und Zeugnisse sind beizulegen.

Eventuelle Anfragen sind an den Kantonsoberingenieur, Casinoplatz 2, Bern, zu richten.

Der Baudirektor des Kantons Bern
Huber

Zu verkaufen

INTERNATIONAL Trax BTD 6

mit Tieföffelausrüstung. Maschine in gutem Zustand. Revisionsbelege vorhanden. — Anfragen sind zu richten unter Chiffre ZS 8420 an Mosse-Annoncen, 8023 Zürich.

Wegen Umzug im Laufe des Herbstes sucht

Hochbauzeichnerlehrling

im 2. Lehrjahr Lehrstelle in Zürich oder Umgebung.

Würden Sie sich bitte mit Tel. Nr. (071) 71 24 88/89 in Verbindung setzen.

Betonieren Sie nur mit der bewährten
Schalungstafel

Verlangen Sie bitte
Offerte und Muster

DREYER

B. Dreyer
Zürich 9/48

Tel. 051 / 52 26 23

Gemeinde Herisau

Stellenausschreibung

Wir suchen für unser Gemeindebauamt einen Verwaltungsangestellten als

Bausekretär

Bei dieser neugeschaffenen Stelle handelt es sich um einen weitgehend selbständigen, interessanten und ausbaufähigen Posten.

Anforderungen: Abgeschlossene Verwaltungslehre oder kaufmännische Lehre mit Praxis in einer Gemeinde- oder Bauverwaltung. Gewandt im mündlichen und schriftlichen Ausdruck.

Wir bieten: Zeitgemässe Entlohnung, Pensionskasse, gute Arbeitsbedingungen und jeden 2. Samstag frei.

Anmeldungen: Mit Handschriftprobe und den üblichen Beilagen sowie Angaben über Gehaltsansprüche sind bis zum 24. September 1964 an die Gemeindekanzlei Herisau zu richten, wo auch weitere Auskünfte jederzeit eingeholt werden können.

Herisau, 7. September 1964

Für den Gemeinderat
Die Gemeindekanzlei

Stellenausschreibung

Beim Kantonalen Bauamt in Zug sind mehrere Stellen für

Tiefbau- u. Vermessungszeichner

für den Nationalstrassenbau zu besetzen.

Erfordernisse:

Ausbildung als Zeichner in der Fachrichtung Tiefbau oder Vermessung. Gute Auffassungsgabe. Fähigkeit zur selbständigen Ausführung von Absteckungsarbeiten erwünscht, jedoch nicht unbedingt erforderlich.

Geboten werden:

Weitgehend selbständige Bearbeitung der Projektpläne, selbständige Absteckungsarbeiten.

Jüngeren Bewerbern ist die Gelegenheit zur Einarbeitung geboten.

Zeitgemässe Entlohnung im Rahmen der Besoldungsverordnung, Familien- und Kinderzulagen, Pensionskasse, 5-Tage-Woche.

Bewerbungen mit Angabe der Personalien, des Bildungsganges, der bisherigen Tätigkeit und des Gehaltsanspruches sind unter Beilage einer Foto dem Kantonalen Bauamt Zug, Bahnhofstrasse 32, einzureichen.

Jeune ingénieur civil

diplômé EPUL janvier 1963 cherche place dans bureau d'ingénieurs.
(Préférence pour béton armé, préfabrication).

Offres sous chiffre AS 15052 G, Annonces Suisses SA, 1211 Genève 4.

Wir suchen für unsere Unterabteilungen Wasserkräfte und Landeshydrographie je einen tüchtigen

Gesucht auf mittleres Architekturbüro in Zürich

künstl. befähigter Architekt oder Bautechniker

mit guter Erfahrung. Gewünscht wird erstklassige Kraft für Entwurf und alle Arbeiten der Ausführung als enger Mitarbeiter zur Entlastung des Chefs. Bei guter Eignung besteht die Möglichkeit der Beteiligung und evtl. späterer Übernahme des Büros. Ferner

ein zuverlässiger Bauzeichner

Geboten wird gut honorierte Dauerstelle, 5-Tage-Woche.

Offerten mit Bild, Lebenslauf und Arbeitsproben erbeten unter Chiffre ZF 8399 an Mosse-Annoncen, 8023 Zürich.

Zeichner

Gute berufliche Ausbildung als Bau- oder Maschinenzeichner und einige Jahre Praxis erwünscht.

Beide Stellen bieten gute Aufstiegsmöglichkeiten.

Offerten mit den üblichen Unterlagen und Angabe der Gehaltsansprüche an das Eidg. Amt für Wasserwirtschaft, Bollwerk 27, 3011 Bern.



Oertli-Oelbrenner:
wirtschaftlich -
zuverlässig - Service

Ing. W. Oertli AG
Dübendorf
Telefon 051 - 85 05 11

Wir suchen für interessante und abwechslungsreiche Tätigkeit auf dem Gebiete der Wasserkraftnutzung und allgemeine wasserwirtschaftliche Aufgaben einen

dipl. Bauingenieur

Die Stelle bietet gute Aufstiegsmöglichkeiten und eignet sich auch für einen Bewerber mit kürzerer Praxis.

Offerten mit den üblichen Unterlagen und Angaben der Gehaltsansprüche sind zu richten an das Eidg. Amt für Wasserwirtschaft, Bollwerk 27, 3011 Bern.



Wir suchen initiative, jüngere

Ingenieure ETH/EPUL

für vielseitige und interessante selbständige Tätigkeit im Büro und Aussendienst.

Offerten unter Beilage von Lebenslauf, Zeugnissen, Foto und mit Angabe der Gehaltsansprüche sind zu richten an

Nordostschweizerische Kraftwerke AG
Elektromechanische und Leitungsbauabteilung, 5401 Baden

Ein hochisolierendes Baelement aus rein mineralischen Grundstoffen hergestellt — ermöglicht leichtes und schnelles Bauen. Verwenden auch Sie die grossformatigen

Auskunft und Preisofferte verlangen. Wir beraten Sie gerne
SIPOREX (SCHWEIZ) AG
Zürich Balderngasse 7 051 - 27 05 55

Leichtbausteine SIPOREX

Friedhoferweiterung Grenchen

Projektwettbewerb, eröffnet von der Einwohnergemeinde Grenchen unter den seit mindestens 1.10.1963 in den Kantonen Solothurn, Bern, Baselland, Baselstadt und Aargau niedergelassenen oder im Kanton Solothurn heimatberechtigten Architekten sowie sämtlichen Gartenarchitekten schweizerischer Nationalität.

Dem Preisgericht stehen für die Prämierung von 4 bis 6 Entwürfen Fr. 25 000.— und für allfällige Ankäufe Fr. 5000.— zur Verfügung.

Preisgericht: Stadtmann E. Rothen (Vorsitzender)
E. Affolter, Präsident der Friedhofkommission, Grenchen
M. Jeltsch, Kantonsbaumeister, Solothurn
R. Christ, Architekt SIA, Basel
P. Züllli, Stadtgärtner, Gartenarchitekt BSG, St. Gallen
mit beratender Stimme (zugleich Ersatzmitglied)
P. Forrer, Stadtbaumeister, Grenchen
Chlaus Peter, Stadtbaumeister, Solothurn
A. Kiener, Stadtgärtner, Biel

Anfragen über den Wettbewerb sind schriftlich und ohne Namensnennung bis zum 17.10.1964 an das Stadtbauamt Grenchen mit der Aufschrift «Wettbewerb Friedhoferweiterung Grenchen» zu richten, wo auch das Programm eingesehen werden kann.

Unterlagen können gegen Hinterlegung von Fr. 50.— beim Stadtbauamt Grenchen, Schützengasse 17, bezogen werden.

Einlieferungstermin: 27. Februar 1965

Von der Wettbewerbskommission des SIA genehmigt

Für den in etwa zwei Jahren in den Ruhestand tretenden

Bahndienstinspektor

suchen wir einen geeigneten Nachfolger.

Aufgabenkreis: Bauführungen von allgemeinen Tiefbauarbeiten, Fels-, Lawinen- und Flussverbauungen verbunden mit Projektierungsarbeiten, Aufsicht über Gleisbauarbeiten.

Anforderungen: Diplomierter Tiefbautechniker, mehrjährige Praxis, selbständiges, initiatives Arbeiten, wenn möglich Kenntnis im Gleisbau.

Dienstort: Spiez.

Stellenantritt: So bald wie möglich oder nach Vereinbarung.

Wir bieten: Dauerstelle mit interessanten und vielseitigen Aufgaben. Aufstiegsmöglichkeit in selbständige Stellung des Aussendienstes, alternierende 5-Tage-Woche, Besoldung im Rahmen unserer neuen Besoldungsordnung Fr. 18 000.— bis Fr. 26 640.—, Pensionskasse.

Bewerbungen mit den üblichen Unterlagen sind zu richten an die **Berner Alpenbahn-Gesellschaft BLS, 3001 Bern, Genfergasse 11**
Tel. (031) 22 11 82

Welcher initiative

Hochbauingenieur oder Hochbautechniker

wäre interessiert, in Zusammenarbeit mit gut fundiertem Architekturbüro am Bodensee die **Leitung** eines aufzubauenden **Ingenieurbüros** selbständig zu übernehmen? (Industrie- und Wohnungsbau.)

Wir erwarten gerne Ihre Zuschrift, damit wir Sie zu einer unverbindlichen Aussprache einladen können.

Chiffre M 67 872 G an Publicitas, 9001 St. Gallen.



Wir suchen für unser Büro in Zürich

je 1 Eisenbeton- und Tiefbau-Zeichner

Eintritt sofort oder nach Vereinbarung. Gute Aufstiegsmöglichkeiten, angenehmes Arbeitsklima, 5-Tage-Woche, Kantine.

Kurze Bewerbung mit curriculum vitae und Foto oder persönliche Vorstellung nach telefonischer Anmeldung erbeten an:

Aktiengesellschaft Conrad Zschokke
Räffelstrasse 11, 8045 Zürich, Tel. (051) 35 52 35

Liegenschaft

mit Schreinerei, Zimmerei, Sägerei

in bester Lage des Kantons Aargau wird in Pacht übergeben. (Evtl. Fusion mit einer seriösen Firma oder Verkauf.)

Die Liegenschaft mit 5000 m² Grundfläche kann dank der Landreserve auch vorzüglich für eine Grosszimmerei oder als Zweigstelle einer Hoch- und Tiefbaugesellschaft benutzt werden. Die Uebergabe erfolgt infolge Todesfalls.

Ihre Anfrage erwarten wir unter Chiffre P 20 469-43 an Publicitas, 8001 Zürich. (Vermittler sind unerwünscht).

Es geht um die Werterhaltung Ihres Hauses!



Rechtzeitiger Schutz des Holzwerkes in Dachstuhl und Keller mit XYLAMON verhindert unabsehbare Schäden. Absolut zuverlässig. Grundier- und Holzschutzmittel für jeden Zweck.

scheller AG zürich

Postfach Zürich 1 Telefon 051/32 68 60

XYLAMON

hält das Holz gesund.



sucht

für ihre Abteilung **Pressluftwerkzeuge** einen

Demonstrator

Der neue Mitarbeiter erhält von uns eine gründliche Ausbildung über Konstruktion und Funktionsweise unserer Pressluftwerkzeuge und wird auf die interessante und selbständige Aufgabe vorbereitet. Für die Tätigkeit im Ausland sind englische und französische Sprachkenntnisse erwünscht.

Bewerber, die über Stollenpraxis (z. B. Mineurcapo oder ähnliches) verfügen, sind gebeten, ihre Offerten einzureichen unter Kennziffer A 54 an das Personalbüro für Angestellte.

Schweizerische
Industrie-Gesellschaft
Neuhausen am Rheinfall



Als modernes und auf unserem Sektor führendes Industrieunternehmen suchen wir einen

Baufachmann

als technischen Assistenten der Verkaufsleitung.

Das Aufgabengebiet dieser neu geschaffenen Stelle umfasst die Unterstützung der Verkaufsleitung in bautechnischen und architektonischen Fragen; gedacht ist dabei besonders an die Einführung neuer Produkte, an die Mithilfe bei der Koordination unserer Tochtergesellschaften in technischer und organisatorischer Hinsicht. Es handelt sich somit um ein sehr interessantes Arbeitsgebiet, das die Lösung von vielseitigen technischen Spezialproblemen auf dem Parkettsektor verlangt.

Der erfolgreiche Bewerber sollte Architekt oder Bautechniker sein und über Praxis im Hochbau verfügen. Alter: 30 bis 45 Jahre.

Unser neuer Mitarbeiter findet bei uns eine gründliche Einarbeitung in die entwicklungs-fähige und gut bezahlte Position, Sozialleistungen und die 5-Tage-Woche.

Bitte senden Sie Ihre Bewerbung mit Handschreiben und den üblichen Unterlagen an die Personalabteilung der

BAUWERK AG

Parkett- und Maschinenfabrik
9430 St. Margrethen, Tel. (071) 71 21 21

Baumaschinen

Verkauf
Vermietung
Service



Flottmann
Goodman
Diamond
Pettibone-Mulliken
Robbins
Söding & Halbach

kamag

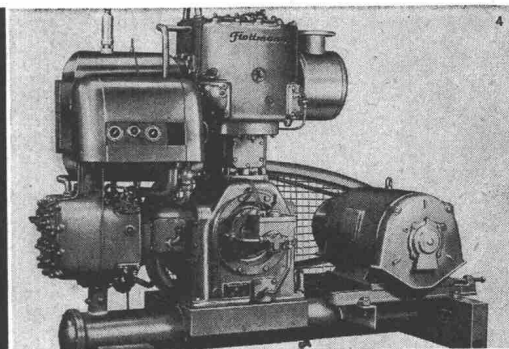

stationäre Kompressor-Anlage mit vorzüglichem spez. Kraftbedarf

Kraft- und Arbeitsmaschinen AG
Schlieren-Zürich Tel. 051/98 92 88

Bedeutendes Zürcher Bauunternehmen
sucht in seine Architekturabteilung einen

Hochbauzeichner für Projektstudien

als Mitarbeiter für Entwurf, Vorprojektie-
rung, Baulandauswertung und Rentabili-
tätsberechnung.

Eintritt: 1. Okt. 1964 oder nach Ueber-
einkunft. Interessante Dauerstelle.

Offerten unter Chiffre OFA 3042 ZU an
Orell Füssli-Annoncen, Postf. Zürich 22.

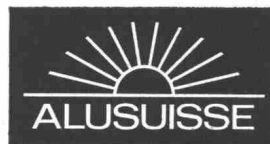

Unsere Bauabteilung in Zürich projiziert Industrie- und
Kraftwerkanlagen in der Schweiz und im Ausland. Im Zuge
der Ergänzung unseres Mitarbeiterstabes suchen wir

Tiefbauzeichner Eisenbetonzeichner und Hilfszeichnerinnen

Bewerber, welche über gute berufliche Qualifikationen ver-
fügen, haben Gelegenheit zur Mitarbeit an bedeutenden
Industrieprojekten des In- und Auslandes.

Wir bitten um Zustellung der Angebote mit Lebenslauf,
Zeugniskopien, Saläranspruch, Photo und mit Angabe von
Referenzen an die

Schweizerische Aluminium AG
Bauabteilung, Personalbüro
Buckhauserstrasse 5, 8048 Zürich

LOSINGER

Wir suchen zwei junge

Dipl. Bauingenieure

die Interesse für den vielseitigen und lebhaften Be-
trieb in einer grossen Bauunternehmung haben und
selbständiges Arbeiten in einem Team mit gutem
Arbeitsklima schätzen.

Ferner suchen wir einen

Dipl. Hoch- od. Tiefbautechniker

als Konstrukteur für Holzbau, wobei einige Vorkennt-
nisse auf diesem Gebiet erwünscht sind,

sowie je einen

Dipl. Tiefbautechniker

für unsere Filialen Locarno und Burgdorf als Mit-
arbeiter in den technischen Büros und auf den loka-
len Baustellen.

Bewerber bitten wir, schriftlich oder telefonisch mit
uns eine persönliche Besprechung zu vereinbaren.

LOSINGER + CO AG, Personaldirektion
Monbijoustrasse 49, 3000 Bern
Tel. (031) 45 22 11

Bauamt II der Stadt Zürich

Das Hochbauinspektorat der Stadt Zürich sucht mit Dienst-
antritt so bald als möglich

Hochbautechniker

- a) für die Planbearbeitung von Umbauten und kleineren
Neubauten, bei Eignung auch für Kostenvoranschläge
und Bauführungen, eventuell für Oberbauleitungen.
- b) zur Uebernahme eines Unterhalt-Ressorts mit selbstän-
diger Anordnung und Ueberwachung von baulichen Un-
terhaltsarbeiten. Verlangt wird Sicherheit im Aufstellen
detaillierter Voranschläge und in der Durchführung von
Submissionen und kleineren Planarbeiten, mehrjährige
Bauführerpraxis.

Handschriftliche Anmeldungen mit Angabe der Personalien,
des Bildungsganges und der bisherigen Tätigkeit sowie des
Gehaltsanspruches sind unter Beilage von Zeugnisabschrif-
ten und Photo an das Hochbauinspektorat, Postfach,
8021 Zürich, erbeten.

Der Vorstand des Bauamtes II der Stadt Zürich

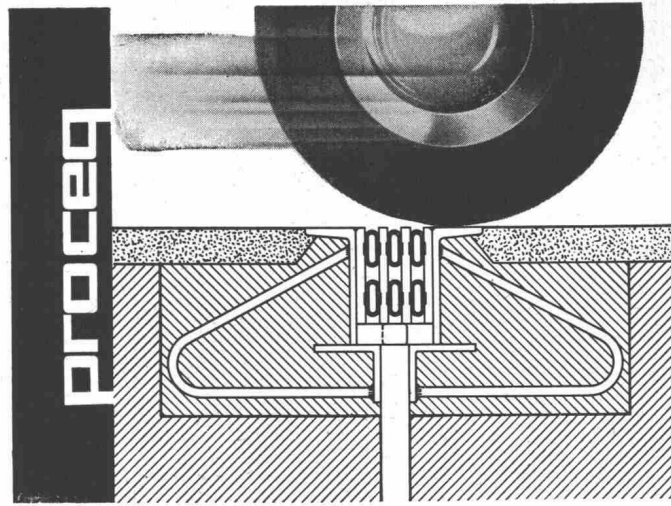

proceq

Proceq SA Postfach Zürich 34 051-32 60 00

Fugen-Übergangs-Konstruktionen für den Brückenbau

zur Aufnahme von Längs- und Quer-Bewegungen
wasserdicht — keine Federn — keine Schrauben —
Baukastensystem.
Bitte verlangen Sie unsere Unterlagen
über Brückenaufleger.

proceq

Dipl. Bauingenieur ETH

32 Jahre alt, verheiratet, sucht auf Neujahr 1965 Stelle in Unternehmung oder Ingenieurbüro.

Diplom 1957, seit fünf Jahren Auslandpraxis (Europa und Afrika) in Ingenieurbüro, zur Zeit Konstrukteur im Stahlbrückenbau.

Offerte — mit Beschreibung des Tätigkeitsfeldes und Angabe des Gehalts — erbeten unter Chiffre ZL 8500 an Mosse-Annoncen, 8023 Zürich.

Junger

Tiefbauzeichner

sucht auf Mitte November 1964 neuen Wirkungskreis. Tessin bevorzugt.

Offerten unter Chiffre L 42915-23 an Publicitas, 6002 Luzern.

Bekanntes Architekturbüro BSA/SIA in Zürich sucht per 1. Oktober oder nach Ueber-einkunft bestausgewiesene, selbständige

Sekretärin

für sämtliche Büroarbeiten, Empfang und Telefondienst. Rechnerische Begabung und Sprachenkenntnisse sind bei uns sehr geschätzt. Dauerstelle, 5-Tage-Woche.

Diskretion zugesichert. Offerten sind erbeten mit kurzem Lebenslauf, Photo, Gehaltsanspruch und frühestem Eintrittstermin unter Chiffre ZH 8496 an Mosse-Annoncen, 8023 Zürich.

Welcher

Architekt

wünscht

die Ausführung von Werk- und Detailplänen zur schnellen und bauplatzreifen Bearbeitung, anhand eines fertigen Projektes, in Heimarbeit zu vergeben?

Offerten unter Chiffre ZE 1592 an Mosse-Annoncen, 8023 Zürich.

Gesucht tüchtiger, junger

Hochbautechniker

oder

Hochbauzeichner

für interessante Bauaufgaben (Berufsschule, Krankenhaus und Wohnungsbau) auf Arch.-Büro SIA, Zürich und Pfäffikon (SZ).

Offerten mit den üblichen Unterlagen erbeten unter Chiffre ZO 1597 an Mosse-Annoncen, 8023 Zürich.

WYSS... WÄSCHT WYSSER

... das bestätigen Tausende die ihre Wäsche einem Wyss-Mirella Vollautomaten anvertrauen.

Bestechende Vorteile der Wyss-Mirella:
Bequeme Fronteinfüllung — Tatsächliches Fassungsvermögen von 4, 6, 9 und 12 kg Trockenwäsche — Temperatursteuerung bei allen Modellen.
Wählen Sie die Wyss-Mirella mit Einknopf- oder Drucktastenbedienung.

Ausstellung, Beratung und Service:

Basel, St. Alban-Vorstadt 10 Tel. 061/24 28 68
Bern, Militärstrasse 59 Tel. 031/41 56 41
Genève, 20, av. du Mail Tel. 022/26 17 26
Lausanne, 9, av. de Morges Tel. 021/25 88 58
Lugano, 6, via Ariosto Tel. 091/ 27 001
Romanshorn, Rütihof Tel. 071/ 63 63 6
Zürich, Seefeldstrasse 116 Tel. 051/32 25 88

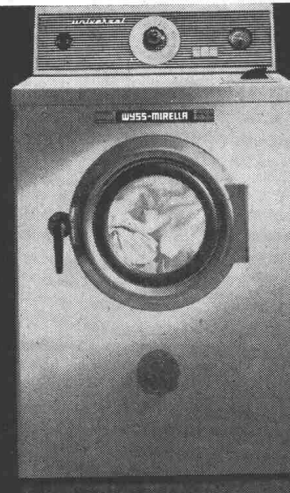

Senden Sie mir die ausführlichen Wyss-Mirella Prospekte

Name
Ort
Strasse

BON
Gebrüder Wyss
Waschmaschinenfabrik, Büron/LU ☎ 045/38484

Ich **suche**
im Auftrag eines italienischen Industrieunternehmens der
Konfektionsbranche einen versierten

Bauführer

für die selbständige Leitung eines grösseren Fabrikneubaues
in Feltre (Italien) für die Dauer von 8 bis 10 Monaten ab
1. Jan. oder Frühjahr 1965.

Interessenten, welche die Fachausdrücke der italienischen
Sprache kennen, wollen sich bitte in Verbindung setzen mit

Willi Marti, Architekt BSA
Glarus, Tel. (058) Büro 5 15 95, Privat 5 27 41

2 Tiefbau- und Eisenbetonzeichner

suchen je eine Dauerstelle. Auf selbständige Arbeit wird Wert gelegt.
Offerten unter Chiffre ZW 1575 an Mosse-Annoncen, 8023 Zürich.

Erfahrener Architekt HTL

übernimmt Devisierung sämtlicher Arbeitsgattungen sowie allfällige Bauleitungen
und Abrechnungen.

Offerten unter Chiffre ZF 1572 an Mosse-Annoncen, 8023 Zürich.

Eisenbetonzeichner

mit 2 Jahren Praxis und etwas Erfahrung in Bauführung und
Strassenbau sucht Stelle auf Ende Oktober. Besondere In-
teressen: Bauführung, Strassenbau, Feldarbeit. Offerten un-
ter Chiffre ZD 8491 an Mosse-Annoncen, 8023 Zürich.

Heimarbeit, Zeichnerarbeiten

Übernehme zu günstigen Bedingungen sämtliche Zeichnerarbeiten in
Eisenbeton, allg. Tiefbau, Vermessung (Aufnahmen) usw. Auch ganze
Aufträge.

Anfragen und Aufträge an Gerh. Landert, Blütenstrasse 23, 8057 Zürich.

Dreissigjähriger

Hochbauzeichner

in Zürich sucht zeichnerische Heimarbeit als Nebenverdienst.
Offerten unter Chiffre ZF 1595 an Mosse-Annoncen, 8023 Zürich.

Wir suchen tüchtigen

Bautechniker

zur Bearbeitung vielseitiger und interessanter Bauaufgaben
und zu späterer Uebernahme von örtlichen Bauführungen.
5-Tage-Woche. Eintritt 1. Januar 1965 oder nach Ueber-
einkunft. (Evtl. sofort.)

P. Germann, Arch. BSA/SIA, Mitarbeiter G. Stulz, Arch.
Riedlistrasse 15, 8006 Zürich, Tel. (051) 26 73 76

Gesucht auf nächsten Frühling

Lehrlingsstelle

als Bautechniker.
De Min Franco, Schulstrasse 3 A, 8952 Schlieren

Dipl. Architekt ETH

übernimmt in Zürich Zeichnerarbeiten für Projekt-, Werk- und Detailpläne;
Entwürfe oder Teilnahme an Wettbewerben ausser norm. Bürozeit als Abend-
beschäftigung. 5 Jahre Praxis und gute Arbeit auf sämtlichen Gebieten.
Offerten unter Chiffre ZG 1570 an Mosse-Annoncen, 8023 Zürich.

Junger Bauzeichner

(Deutschschweizer) **sucht Stelle** in Lugano auf Mitte November.
Offerten unter Chiffre ZR 8417 an Mosse-Annoncen, 8023 Zürich.

● **Anzeigen in der Schweizerischen Bauzeitung sind eine hervorragende Verkaufshilfe** ●

Kanton Appenzell A. Rh.

Folgende Stelle, mit Amtssitz in Herisau, wird zur Wiederbesetzung ausgeschrieben:

Dipl. Bauingenieur

- Aufgaben:** Projektierung, Vorbereitung und Bauleitung von Strassenbauten (Ausbau und Neubau), evtl. Gewässer-
verbauungen. Bei Interesse Einsatz für erdbaumechanische oder Gewässerschutzprobleme.
- Anforderungen:** Abgeschlossene Hochschulbildung. Womöglich Unternehmerpraxis im Strassen- und Belagsbau oder all-
gem. Tiefbau, evtl. Projektierungs- und Bauleitungspraxis im Strassenbau.
Zeitgemässe Anstellungsbedingungen, Gehalt je nach Praxis.
Eintritt: möglichst bald.
- Anmeldung:** mit Handschriftprobe, vollständigen Personalangaben, Angaben über Bildungsgang, bisherige Tätigkeit,
Gehaltsansprüche, frühesten Eintrittstermin mit Photobeilage an die Baudirektion von Appenzell A. Rh. in
Herisau.
Nähere Auskunft erteilt der Kantonsingenieur in Herisau, Tel. (071) 51 61 64.
Herisau, den 8. September 1964

Die Baudirektion



WALTER J. HELLER AG.
BAUUNTERNEHMUNG
SION BERN ILANZ



Wir suchen für unser Leitungsbaubüro einen

Vermessungs- oder Tiefbauzeichner

mit abgeschlossener Lehre.

Sie finden bei uns neuzeitliche Anstellungsbedingungen und ein angenehmes Betriebsklima.

Ihre handschriftliche Bewerbung erwarten wir gerne mit Beilage von Lebenslauf, Zeugnisabschriften und Photo.

Elektrizitätswerk der Stadt Zürich
Postfach, 8023 Zürich

Bedeutendes Unternehmen der Baubranche sucht

Bauführer / Architekt

mit mehrjähriger Praxis für die Besetzung eines Chefpostens.
(Idealalter zwischen 30 und 40 Jahren.)

Für die Bearbeitung und Ueberwachung verschiedenster Bauvorhaben sind gut fundierte Kenntnisse und Erfahrung auf dem Gebiete der Planbearbeitung, Devisierung, Bauführung und Vergebungen unerlässlich.

Einem fähigen Mitarbeiter mit guten Umgangsformen, integrem Charakter und Gewandtheit im mündlichen und schriftlichen Ausdruck bieten wir einen selbständigen Posten, der ihm berufliche Befriedigung, Aufstiegsmöglichkeiten und überdurchschnittliche Honorierung bringt.

Kontaktnahme über Chiffre 16588-42 an Publicitas,
8021 Zürich.

Architekt

verheiratet, 8 Jahre Praxis in Deutschland und der Schweiz, mit allen vorkommenden Arbeiten vertraut, **sucht ausbaufähigen Arbeitsplatz.**
Antritt sofort oder nach Vereinbarung.

Offerten erbeten unter Chiffre ZE 2433 an Mosse-Annoncen, 8023 Zürich.

Bauzeichner-Bauführer

mit 3 Jahren Lehre und 3 Jahren Praxis sucht in Basel oder Umgebung einen Arbeitsplatz. Stellenantritt auf 1. Februar 1965.

Offerten unter Chiffre ZM 8502 an Mosse-Annoncen,
8023 Zürich.



Bautenschutz

Grundwasser- u. Flachdachisolierungen, Abdichtungen

Frank Isolierungen AG

Sihlfeldstrasse 89, Zürich 4, Tel. (051) 25 67 92/93



PREISWERK & ESSER

Stahlhochbau	Schlosserei	Basel Schönaustr. 10 Tel. (061) 32 46 88
Brückenbau	Metallbau	
Behälter Silos	Ingenieurbureau	

Ingenieurbüro sucht einen selbständigen

Eisenbetonzeichner

zur Bearbeitung von abwechslungsreichen und interessanten Bauaufträgen.

Wir bieten einem einsatzfreudigen und initiativen Mitarbeiter bei guter Entlohnung und zeitgemässen sozialen Sicherheiten eine aufgeschlossene Betriebsatmosphäre.

Zur Kontaktaufnahme senden Sie Ihre Offerten bitte an Chiffre ZH 8164, Mosse-Annoncen, 8023 Zürich.

Bauingenieure oder Bautechniker

finden vielseitige, selbständige Arbeit

- für Entwurf und Berechnung von Hoch- und Tiefbaukonstruktionen in Eisenbeton, Spannbeton, Stahl und Holz (Chefstatiker)
- für Projektierung und Bauleitung von Wasserversorgungen, Kanalisationen, Abwasserreinigungsanlagen

PRANTL + GASCHEN
Ingenieurbüro für Hoch- und Tiefbau, SIA
Höheweg 3, Interlaken

Wir suchen für die Unterabteilung Bauwesen

Dipl. Bau-Ingenieur

mit praktischer Erfahrung im Tiefbau.

Der Bewerber soll die Leitung einer Arbeitsgruppe für Projektierung, Konstruktion und Ausführung von unterirdischen Bauten übernehmen.

Wir bieten: Selbständige, interessante und vielseitige Tätigkeit. Zeitgemässe Besoldung, alternierende 5-Tage-Woche. Durch die Personalstruktur der Unterabteilung Bauwesen sind sehr gute Aufstiegsmöglichkeiten gegeben.

Eintritt: Sofort oder nach Uebereinkunft.

Offerten von Schweizer Bürgern mit ausführlichem Lebenslauf, Zeugnissen, Referenzen und Gehaltsanspruch sind zu richten an Abteilung für Genie- und Festungswesen, Mattenhofstrasse 5, Bern, Tel. (031) 61 43 19

Für die Bearbeitung von interessanten Bauprojekten und grösseren Planungen suche ich einen jüngeren

Architekten

mit Begabung in Entwurf und Darstellung und mit Interesse an Planungsfragen, sowie einen

Bauzeichner / Bautechniker

mit Erfahrung im Devisieren und evtl. im Durcharbeiten von vorfabrizierten Bauten.

Benedikt Huber, Architekt BSA/SIA
Minervastrasse 33, 8032 Zürich

Wir suchen

Lehrkräfte

wenn möglich mit abgeschlossenem Hochschulstudium, praktischer Erfahrung und pädagogischem Einfühlungsvermögen, für Hoch- und Tiefbau (u. a. für Eisenbeton, Grundbau, Strassenbau und Baustatik) am Abend-Technikum Zürich.

Bewerber, welche mit Freude und Interesse am Abend Unterricht erteilen wollen, sind gebeten, ihre Offerte mit allen nötigen Unterlagen zu richten an:

Rektorat Abend-Technikum Zürich
Lagerstrasse 45, Zürich 4

Dipl. Architekt

gesucht für das Baubüro einer Industriefirma der Zentralschweiz.

Bedingungen:

Abgeschlossenes Studium; praktische Erfahrung; spezielle Kenntnisse im Industriebau sind von Vorteil, aber nicht Bedingung.

Sprachkenntnisse erwünscht.

Alter etwa 35 bis 40 Jahre.

Aufgaben:

Projektierung und Ausführung grosser Bauvorhaben auf dem Industriesektor in der Schweiz und gelegentliche Arbeiten im Ausland. Ueberwachungsaufgaben bei grossen Wohnbauvorhaben.

Geboten wird Dauerstellung und bei Bewährung in einigen Jahren Uebernahme der Chefstellung; zeitgemässe Arbeitsbedingungen und Pensionskasse.

Offerten mit handschriftlichem Lebenslauf, Foto, Zeugniskopien sowie mit Angabe der Gehaltsansprüche sind erbeten unter Chiffre ZC 8487 an Mosse-Annoncen, 8023 Zürich.

EWZ

Für unseren in den Ruhestand tretenden

Chef der Abteilung Energieverteilung

suchen wir einen geeigneten Nachfolger.

Das Arbeitsgebiet der Abteilung umfasst den Bau und Betrieb aller städtischen Hoch- und Niederspannungs-Verteilnetze, mehrerer Unterwerke, sowie der öffentlichen Beleuchtung in Zürich. Ferner sind ihr die Abteilung Hausinstallationen, die Zählerabteilung und das Tarifbüro angegliedert.

Für die erfolgreiche Tätigkeit unseres neuen Mitarbeiters sind ein abgeschlossenes Studium als Elektroingenieur an einer schweizerischen Hochschule sowie gute, in mehrjähriger Praxis erworbene Erfahrungen auf dem genannten Gebiete erwünscht. Die Festsetzung des Gehaltes erfolgt nach Vereinbarung entsprechend der Bedeutung der Aufgabe.

Wenn Sie für dieses Tätigkeitsgebiet Interesse haben und über die nötigen Voraussetzungen verfügen, erwarten wir gerne Ihr Dienstangebot mit den üblichen Unterlagen sowie mit Angabe des Gehaltsanspruches und des frühesten Eintrittstermins an die Direktion des

Elektrizitätswerkes der Stadt Zürich

Postfach, 8023 Zürich

Gesucht nach Lugano

dipl. Techniker oder **Ingenieur** mit Erfahrung in Tief-, Strassen- und Brückenbau als Büroleiter.

Junger Ingenieur für interessante Objekte im Strassen- und Brückenbau.

Bauzeichner für Eisenbeton-Hoch- und -tiefbau.

Eintritt sofort oder nach Uebereinkunft.

Offerten sind zu richten an:

Ingenieur-Büro A. R. Cantoni, via Regina 9, Lugano
Tel. (091) 3 14 44

Dipl. Architekt

sucht leitende Stellung.

35 Jahre, 9 Jahre Praxis, jetzt Bürochef in ungekündigter Stellung in einem namhaften Büro.

Detaillierte Offerten unter Chiffre ZN 8501 an Mosse-Annoncen, 8023 Zürich.

Drahtseile

für höchste Beanspruchung

Kabelwerke Brugg AG Tel. 056-411151

