

**Zeitschrift:** Schweizerische Bauzeitung  
**Herausgeber:** Verlags-AG der akademischen technischen Vereine  
**Band:** 82 (1964)  
**Heft:** 49

## Werbung

### Nutzungsbedingungen

Die ETH-Bibliothek ist die Anbieterin der digitalisierten Zeitschriften. Sie besitzt keine Urheberrechte an den Zeitschriften und ist nicht verantwortlich für deren Inhalte. Die Rechte liegen in der Regel bei den Herausgebern beziehungsweise den externen Rechteinhabern. [Siehe Rechtliche Hinweise.](#)

### Conditions d'utilisation

L'ETH Library est le fournisseur des revues numérisées. Elle ne détient aucun droit d'auteur sur les revues et n'est pas responsable de leur contenu. En règle générale, les droits sont détenus par les éditeurs ou les détenteurs de droits externes. [Voir Informations légales.](#)

### Terms of use

The ETH Library is the provider of the digitised journals. It does not own any copyrights to the journals and is not responsible for their content. The rights usually lie with the publishers or the external rights holders. [See Legal notice.](#)

**Download PDF:** 15.03.2025

**ETH-Bibliothek Zürich, E-Periodica, <https://www.e-periodica.ch>**

# MV - PFÄHLE

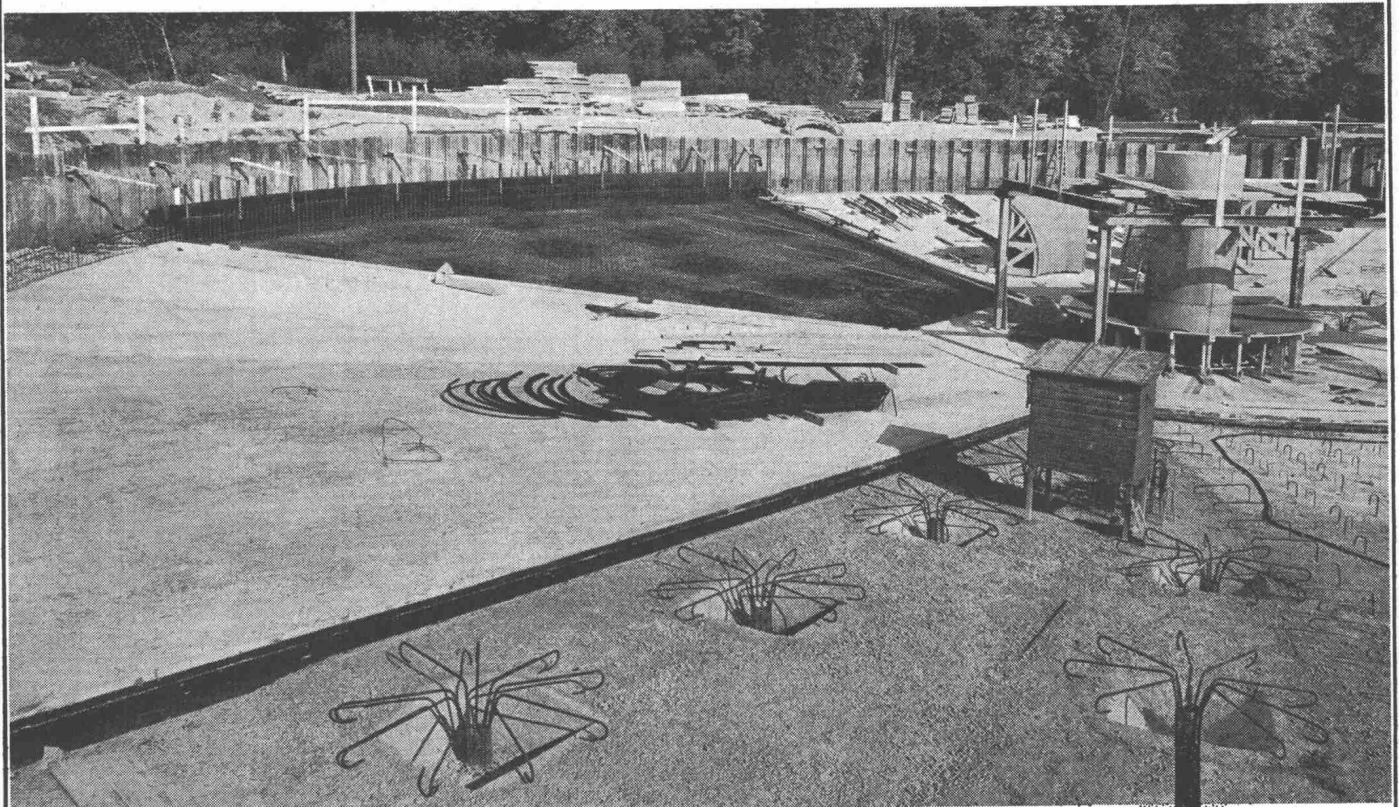

Erweiterung Kläranlage Werdhölzli der Stadt Zürich

## AUFTRIEBSSICHERUNGEN auf wirtschaftlichste Art

- Klärbecken
- Untergeschosse
- Bassins etc.

AKTIENGESELLSCHAFT

**CONRAD ZSCHOKKE**

Räffelstrasse 11

Zürich 3

Telefon 35 52 35

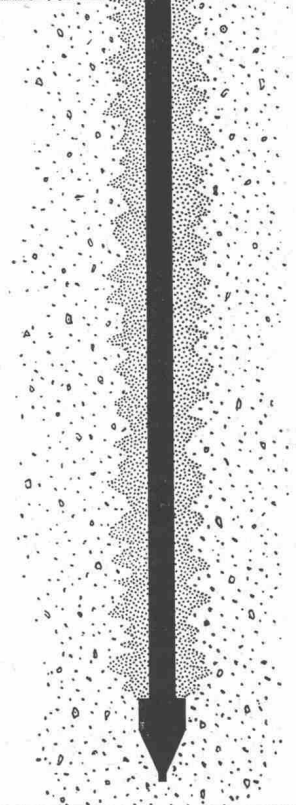

# Eternit

die marke  
hoch-  
wertiger  
asbest-  
zement  
produkte

Mühlbauer

Aktiengesellschaft

## KUMMLER & MATTER

Verzinkereierwerke

Däniken SO

Telephon (062) 6 11 54/55

Als Spezialfirma auf dem Gebiete des

### Korrosionsschutzes

empfehlen wir uns für:

#### Vollbadverzinkung

Langbäder bis zu 20 m Länge  
Tiefbäder für Stücke bis zu 1,6 m  $\phi$

#### Isolierung

von Röhren gegen Korrosion mit Bitumen und Glas-  
schleier- oder Jutebandagen

#### Fabrikation der KUMA-Gitterroste

Kurzfristige Bedienung — Prompter Zustelldienst

## Das spricht für Armierungsnetze



- Grossflächige Netze einbaufertig
- Einfaches Verlegen mit ungelerten Arbeitskräften
- Kürzere Bauermine
- Material- und Lohnersparnis
- Wirtschaftlich!

Beratung durch unser technisches Büro

Überzeugen Sie sich von unserer Leistungsfähigkeit

**PANTEX-STAHl AG, BÜRON**

Telefon 045 / 3 87 87

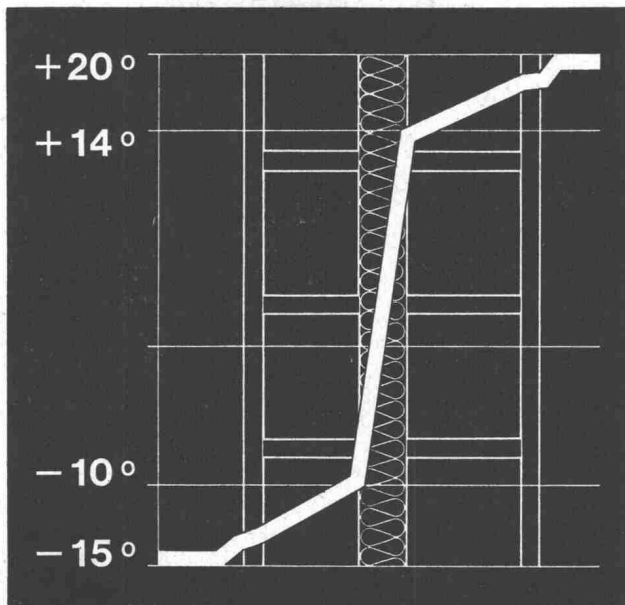

# SILLAN

## der Wärme- und Schallschutz

Sillan-Steinwolle ist der langfaserige, hochwertige Isolierstoff, der mühelos zu handhaben und rationell einzusetzen ist. Die verschiedenen Lieferformen (Bahnen, Matten, Platten usw.) ermöglichen eine Verwendung für alle Zwecke.

## Die Isolierung par excellence

Sillan-Steinwolle ist anorganisch, unbrennbar, fäulnis- und witterungsfest, chemisch indifferent, schwefel- und alkalifrei, feuchtigkeitsunempfindlich, nicht hygroskopisch. Unser Beratungsdienst steht Ihnen jederzeit zur Verfügung und gibt an Architekten und Unternehmer technische Ausführungsdetails ab.

## Wanner A.G. Horgen

Isolierwerke und Korksteinfabrik      Telefon 051 / 82 27 41

# KRÜGER

## Bauaustrocknung Grossraumheizung

mit **Koco-Oelheizöfen**

### 9 wichtige Vorteile

- vollautomatisch, Hochdruckbrenner, Elektrodenzündung, Flammenkontrolle
- Hochdruckgebläse, vollkommen reine Heissluft
- Rauchgasabscheidung, unbehindertes Arbeiten in jedem Raum
- Grösstmögliche Sicherheit, Brennstoffbehälter nicht mit dem Apparat zusammengebaut
- Hoher Wirkungsgrad, billigster Betrieb, stärkste Heizleistung
- Einfachste, robuste Bauart, leichte Zugänglichkeit bei Servicearbeiten
- EMPA-geprüft
- Leistung bis 110 000 kcal.
- Preisermässigung bei Saisonmiete

Krüger + Co.  
9113 Degersheim  
Tel. (071) 54 15 44

Günstige Miet- und Kaufbedingungen  
30jährige Erfahrung

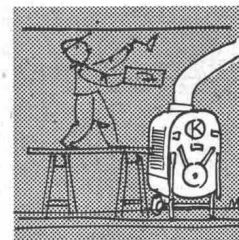
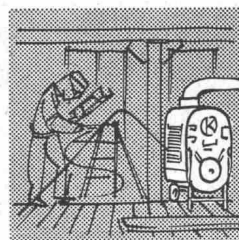
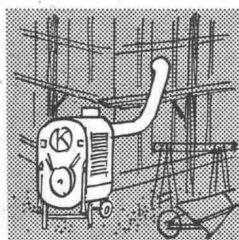
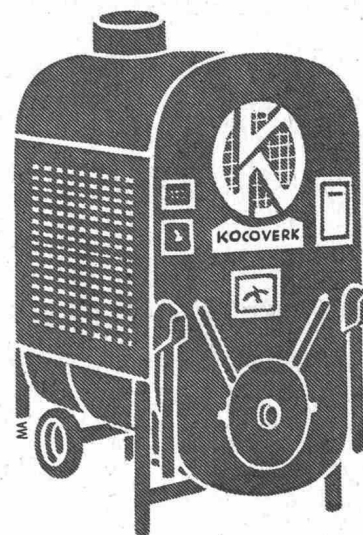

**HARTMANN**

Neuzeitlich bauen mit

u. Co. AG Biel

**Rolladen - Garagentore - Metallfenster und Fassaden**

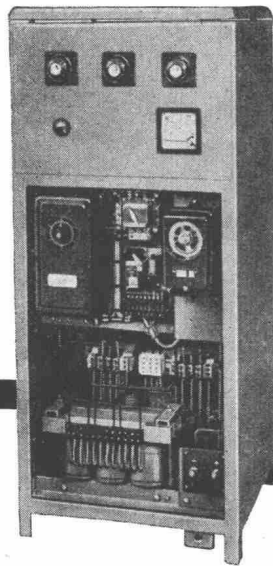

Der Bertschinger-  
Servicedienst steht auch  
Ihnen zur Verfügung

**Dreiphasen-Ladegleichrichter**

aus unserer  
normalisierten Typenreihe  
für Fahrzeugbatterien

**Walter Bertschinger AG, Luzern**

Lindenstrasse 15 Telephone 041 41 75 75



**INCA**

Beschläge sind  
formschön  
dauerhaft und  
preiswert.

In allen Fachgeschäften erhältlich.

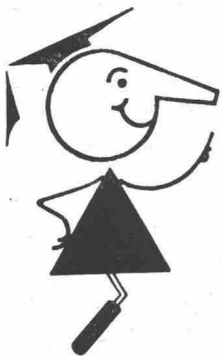

seit  
1923

**Tricosal**®

**BAU-CHEMIE TURGI AG BASEL 230016**

Zement-Schnellbinde- und Dichtungsmittel, Plastifizierer, Verzögerer, Beton-Reinigungsmittel, Gipsverzögerer, Fugenbänder, Spritzbeton, Injektionen, Abdichtungen, Kunststoffe, Frostschutzmittel, Isolationen aus PVC-Folien 1—2 mm für Grundwasserwannen, Tunnels, Flachdächer usw.

# Gehärtete Führungsbahnen...

widerstehen  
dem Verschleiss  
die Maschinen  
bewahren ihre  
Präzision!

- induktives Oberflächenhärten in kurzer Frist
- wenig Verzug kleine Schleifzugabe
- hohe Härte
- gleichmässige Härtetiefe
- präzises Schleifen der Führungsbahnen auf modernen Führungsbahnen-Schleifmaschinen

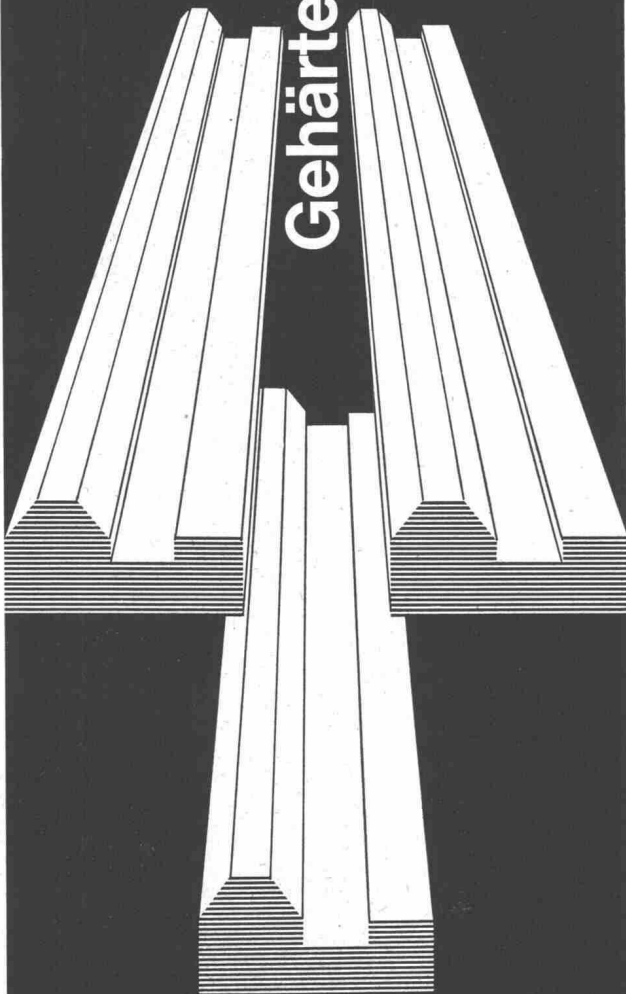

## VON ROLL

Beratungsstelle für Kundenguss, Gerlafingen

**DEMAG** HEBEZEUGE UND FÖRDERMITTEL

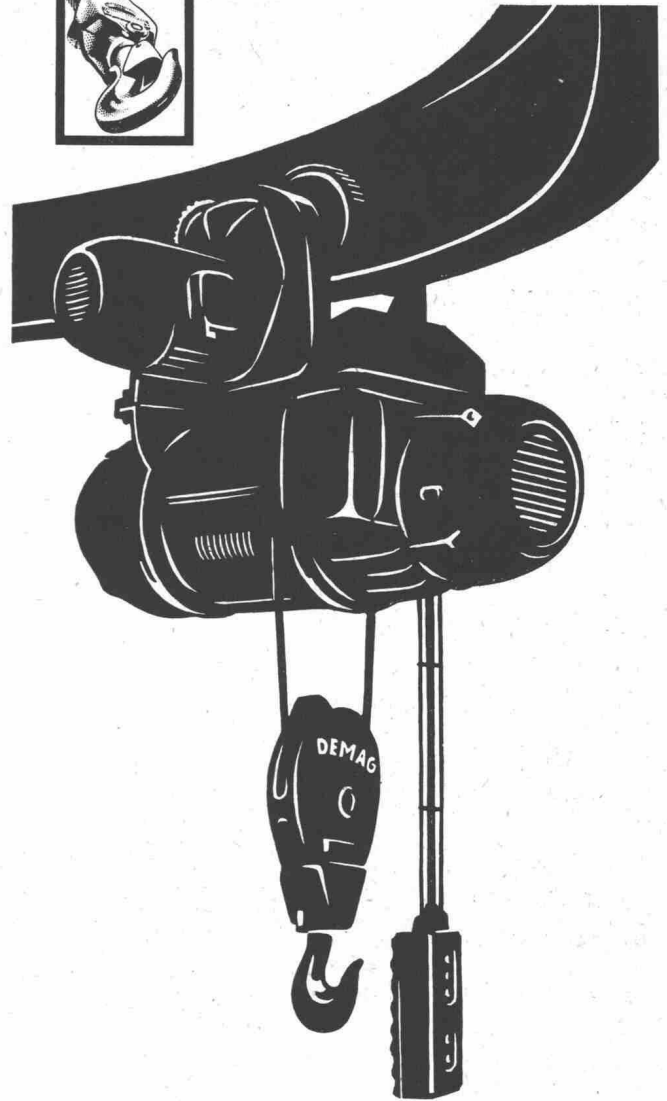

## Großzügig planen

Transport kostet Zeit, Geld, Arbeitskraft. Oft sind Transportkosten im Konkurrenzkampf ausschlaggebend. Deshalb: Transportkosten senken!

DEMAG-ZÜGE erfüllen praktisch alle Anforderungen an Tragkraft, Sicherheit, Geschwindigkeit. Jahrzehntelange Erfahrung schuf robuste, moderne Konstruktionen. Zug um Zug zeigen sich neue, interessante Einsatzmöglichkeiten, und Zug um Zug zeigt sich die Wirkung im Betriebsergebnis.

Wir informieren Sie gern über den erfolgreichen Einsatz des DEMAG-ZUGES. Sie nutzen damit eine Fülle von Erfahrungen. Setzen Sie sich rechtzeitig mit uns in Verbindung, denn: Ihr Erfolg ist auch immer unser Erfolg!



## Hans Fehr

Dietlikon-Zürich 051/ 931 931

**STS**

**Schweiz. Technische Stellenvermittlung  
Service Technique Suisse de placement  
Servizio Tecnico Svizzero di collocamento  
Swiss Technical Service of employment**

**BAU-ABTEILUNG:**

- 330 Junger **Tiefbau-** oder **Eisenbetontechniker** für einfache statische Berechnungen. Kleineres Ingenieurbüro in Zürich.
- 76 **Tiefbau-** oder **Vermessungstechniker**, sowie **Tiefbau-** oder **Vermessungszeichner** für Strassenprojekte inkl. Nationalstrassenplanung, Kanalisationen, Abwasserreinigungsanlagen, Wasserversorgungen, Tunnelbau, usw. Ingenieurbüro, Berner Oberland.
- 130 **Tiefbau-** oder **Eisenbetonzeichner** mit etwas Praxis, für Kanalisationen, Kläranlagen, Wasserversorgungen und Strassen. Ingenieurbüro in Zürich.
- 192 **Hochbautechniker** mit einigen Jahren Büro- und Bauplatzpraxis, geeignet den Büroleiter zu vertreten, speziell im Innendienst. Architekturbüro Zürich.
- 212 **Bauingenieur** oder **Tiefbautechniker** mit einigen Jahren Praxis für die Leitung der Abteilung Planung und Tiefbau, ferner: **Tiefbau-** und **Eisenbetonzeichner** mit Praxis. Ingenieurbüro Nähe Zürich.
- 226 Dipl. **Hochbautechniker** und dipl. **Tiefbautechniker** mit etwas Praxis zur Bearbeitung von betontechnologischen Fragen. Institut Nähe Zürich.
- 240 **Hochbautechniker** evtl. **-zeichner** mit Büro- und Bauplatzpraxis für Pläne, Bauführung, Ausmass und Abrechnung von Hochbauten. Kleineres Architekturbüro Nähe Zürich.
- 256 Dipl. **Bauingenieur** für Projektierung und Ausführung von Strassen- und allgemeinen Tiefbauten; evtl. dipl. **Tiefbautechniker** mit Praxis, teilweise administrative Arbeiten. Kantonale Verwaltung der Ostschweiz.
- 282 Je ein **Tiefbautechniker** und **-zeichner**, für Büro, im städtischen Tiefbau, spez. Abwasserreinigungs-Anlagen. Evtl. **Hochbauzeichner**, der sich einarbeiten möchte. Ingenieurbüro in Küsnacht.
- 292 **Hochbautechniker** oder **-zeichner** mit Praxis, selbständig und zuverlässig in Planbearbeitung. Architekturbüro in Zürich.

- 294 **Eisenbetonzeichner**. Ingenieurbüro in Zürich.  
300 **Technicien ou dessinateur en bâtiment**. Bureau d'architecture, Jura bernois.

**INDUSTRIE-ABTEILUNG:**

- 195 **Technischer Zeichner** mit Praxis für Projekte über Fabrikationsplanung und leichte Konstruktionsaufgaben. Ferner **technische Zeichnerin** für Zeichnungen, welche auch geläufig Maschinenschreiben kann. Büro für Unternehmerberatung, Zürich.
- 197 **Konstrukteur** mit Erfahrungen im Formen- und Gesenkbau für die Verarbeitung von Kunststoffen. Alter 25 bis etwa 35 Jahre. Führendes Herstellwerk, Nähe London. Besprechung in Zürich. Offerten in englischer Sprache auf Flugpostbewerbformularen der STS.
- 199 **Zeichner-Konstrukteur** mit abgeschlossener Maschinenzeichnerlehre oder einigen Jahren Praxis in einem Konstruktionsbüro der Maschinenbranche. Erfahrung im Getriebebau erwünscht. Grosse Maschinenfabrik in Stadt der Ostschweiz.
- 201 **Ingenieur ou technicien**, expérimenté au service de vente pour la branche électro-technique (moteurs et pompes) en Suisse et à l'étranger. Langues: français, allemand et, si possible italien. Organisation de vente; siège social de Genève.
- 203 **Maschinentechniker** mit Praxis, möglichst in Oberflächentechnik für Schmiermittel, für die Kundenberatung und Verkauf. Schweizer Unternehmen der Schmiermittelindustrie, Zürich.
- 5 **Maschinentechniker** mit Konstruktionspraxis im allgemeinen Maschinenbau; ferner **Maschinenzeichner** und **-zeichnerinnen** mit etwas Praxis. Unternehmen für Konstruktion, Entwicklung und Forschung. Zentralschweiz.
- 67 **Maschinenzeichner** mit etwas Praxis, wenn möglich Baumaschinen und Zubehör (Bauplatzinstallationen). Nähe von Lausanne.
- 137 **Techniker** oder **Zeichner** der Zentralheizungsbranche. Kanton Bern.
- 155 **Dessinateur-constructeur**, ayant pratique appareils électro-acoustiques et électro-mécaniques. Fabrique dans une ville au Canton de Berne.
- 159 **Chemiker** mit abgeschl. Hochschul- oder Technikumsstudium und wenn möglich mit einigen Jahren Praxis, für das Laboratorium einer Fabrik elektrotechnischer Artikel. Kleinere Stadt der Westschweiz.
- 161 **Maschinenzeichner-Konstrukteur** mit Praxis im Präzisionsmaschinenbau, flotter Planbearbeiter und sauberer Beschrifteter. Techn. Büro in Zürich.

# compriband

## für alle Fugendichtungen

Generalvertretung **ROGER FREY, dipl. Ing.**

Zürich 2 Beethovenstrasse 47  
Telefon 23 33 64

Junger **Architekt**  
sucht Stelle in Architekturbüro.  
Selbständiges Arbeiten, Sicherheit im Entwurf, gute Darstellung.  
Offerten unter Chiffre ZM 2008 an Mosse-Annoncen,  
8023 Zürich.

Büro in der Nähe Zürichs übernimmt infolge Terminverschiebungen

**Aufträge**

für Strassen-, Kanalisations- und Wasserversorgungsprojekte sowie Quartierpläne. Zuschriften erbeten unter Chiffre ZA 9462 an Mosse-Annoncen, 8023 Zürich.

Ein Grossunternehmen der bautechnischen Industrie, das verschiedenartige Bauaufgaben im In- und Ausland ausführt, sucht

## Hochbautechniker Hochbauzeichner

Das vielseitige Arbeitsgebiet reicht von der Planung über die Bauführung bis zur Bauabrechnung.

Interessenten werden gebeten, sich unter Beifügung der üblichen Unterlagen zu wenden unter Chiffre PV 20645-40 W an Publicitas, 8401 Winterthur.

**Beachten Sie die Inserate****Baunfernehmer Achtung!**

Benötigen Sie auf Ihren Baustellen, sei es für Kranbahnen, Spundwände, Notbrücken usw.

### Breitflanschträger DIN und DIE Normalprofilträger U-Träger Rammschienen usw.

dann rufen Sie uns an oder besuchen Sie unser Lager. Wir liefern laufend zu günstigen Preisen und in allen Dimensionen und Längen. Auf Wunsch kann der Zuschnitt auf bestimmte Masse durch uns erfolgen.

**E. Flückiger AG**, Altheisen und Metalle  
4852 Rothrist, Tel. (062) 7 41 51

**Tiefbauunternehmung sucht für**

interessante Baustelle tüchtigen

## Vermessungstechniker

mit Praxis. Eintritt sofort oder nach Uebereinkunft. Kurzofferten sind zu richten unter Chiffre ZJ 9479 an Mosse-Annoncen, 8023 Zürich.

**NIKLAUS HARTMANN & CIE AG, ST. MORITZ**  
Bauunternehmung für Hoch- und Tiefbau

sucht auf Frühjahr 1965

## Bauingenieur oder Tiefbautechniker

als STELLVERTRETER DES GESCHÄFTSLEITERS.

Sehr schöne, moderne und komfortable 5-Zimmerwohnung in der Nähe des Arbeitsortes wird zur Verfügung gestellt.

Bewerber mit Kenntnissen in der Vorbereitung, Leitung und Abrechnung von Bauvorhaben des Hoch- und Tiefbaues werden um Zustellung einer detaillierten Offerte mit Lebenslauf, Zeugnisabschriften und Photo ersucht an

**Dr. Arno Theus, Salisstr. 7, 7000 Chur.**

## Tiefbautechniker Tiefbauzeichner

Für die Projektierung unterirdischer Bahnanlagen, teilweise auch von Kraftwerkanlagen, suchen wir

**Tiefbautechniker und Tiefbauzeichner.**

Wir bieten: Abwechslungsreiche Tätigkeit in kleinem Arbeitsteam mit Aufstiegsmöglichkeiten, zeitgemässe Besoldung und Arbeitsbedingungen. 5-Tage-Woche.

Interessenten wollen sich bitte wenden an:

**Industrielle Betriebe der Stadt Zürich**  
Büro für Wasserkraftanlagen  
Bahnhofquai 5, 8023 Zürich, Tel. (051) 25 03 30, intern 2630

## GIVAUDAN S.A.

Fabrique de produits aromatiques  
Vernier/Genève

cherche pour le bureau d'études de son Service technique

## un INGÉNIEUR-TECHNICIEN ETS

section électricité (courant fort)

pour résoudre des problèmes de distribution d'énergie électrique.

Une expérience pratique d'au moins deux ans dans ce domaine est indispensable.

Semaine de 5 jours, caisse de pension et autres avantages sociaux.

Les offres manuscrites, avec curriculum vitae détaillé et photo sont à adresser au chef du personnel, GIVAUDAN S. A., 1214 Vernier.





Wir suchen je einen

## Tiefbau-Techniker

als Stellvertreter des Chefs unseres Baubüros für Kabelleitungen.

## Elektro-Techniker

mit Praxis in der Beleuchtungstechnik, zur Bearbeitung von Aufgaben für die öffentliche Strassenbeleuchtung.

Geeignete Bewerber finden bei uns Dauerstelle mit neuzeitlichen Anstellungsbedingungen, angenehmem Betriebsklima, 5-Tage-Woche.

Handschriftliche Bewerbungen von Schweizer Bürgern sind mit Beilage von Lebenslauf, Zeugnisabschriften und Photo erbeten an das

**Elektrizitätswerk der Stadt Zürich**  
Postfach, 8023 Zürich

## BRUNNER & CO.

Baunternehmung  
Zürich 2

Wir suchen für die weitgehend selbständige Leitung von grösseren Brücken- und Eisenbetonarbeiten im Raume Schaffhausen tüchtigen, verantwortungsbewussten

## Bauingenieur

oder

## Tiefbautechniker

mit mehrjähriger Bauplatzerfahrung in solchen Arbeiten. Mindestalter etwa 35 Jahre.

Es wird interessante Dauerstelle mit zeitgemässer Honorierung und grosszügigen Sozialleistungen geboten. 5-Tage-Woche.

Eintritt nach Vereinbarung.

Interessenten, denen strikte Diskretion zugesichert wird, wollen ihre Bewerbungen richten an die Geschäftsleitung.

**Brunner & Co.**

Am Schanzengraben 23, 8002 Zürich  
Tel. (051) 27 13 73

Gut ausgewiesene Baunternehmung mit Sitz in der Ostschweiz sucht einen versierten, selbständigen

## Hochbautechniker

**Aufgabenkreis:** Einführung und Entwicklung der Elementbauweise (Vorfabrikation) für Wohn-, Geschäfts- und Industriebauten. Projektierung und Ausführung der betriebseigenen Bauten wie Werkhöfe, Magazine, Werkstätten und Fremdarbeiterheime. Führung der Vor- und Nachkalkulation, der Hochbauabteilung.

**Wir bieten:** Verantwortungsvolle Dauerstelle, weitgehend selbständige Tätigkeit, entwicklungsfähige Position, angenehmes Arbeitsklima, 5-Tage-Woche, gutes Salär und Altersversicherung.

**Eintritt:** Sofort oder nach Vereinbarung.

**Bewerbungsschreiben** mit Zeugnissen und Referenzen von nur qualifizierten Bewerbern sind erbeten unter Chiffre OFA 456 Sch an Orell Füssli-Annoncen AG, 8201 Schaffhausen.



**Stadt Chur**

Beim Bau- und Vermessungsamt der Stadt Chur ist die Stelle eines

## Hochbauadjunkten

neu zu besetzen.

**Aufgabenbereich:** Leitung des gesamten städtischen Hochbauwesens, Unterhalt der städtischen Gebäude, Ueberwachung grosser städtischer Bauaufgaben, Mitarbeit bei Bebauungs- und Quartierplänen, Behandlung der Baugesuche.

**Anforderungen:** Abgeschlossenes Studium als Architekt oder Hochbautechniker. Erfahrung in Städtebau und Quartierplanung erwünscht.

**Es wird geboten:** Gehalt entsprechend Ausbildung, Erfahrung und Alter. Gut ausgebaute Personalversicherung. Volle Fünftageweche. Weitere Auskünfte erteilt der Stadtgenieur (Tel. 081/2 21 12)

**Anmeldungen** sind erbeten bis spätestens 15. Dezember 1964 an den Stadtgenieur, Masanserstrasse 2, 7000 Chur, unter Beilage der üblichen Ausweise.

Chur, den 20. November 1964

Der Stadtpräsident: Sprecher

## GIVAUDAN S.A.

Fabrique de produits aromatiques Vernier-Genève

cherche pour le bureau d'études de son Service technique

### un Ingénieur-mécanicien

diplômé EPF ou EPUL

de langue maternelle française, possédant de bonnes connaissances en génie chimique et capable de résoudre de façon indépendante des problèmes d'installations nouvelles de production et des Services auxiliaires.

Semaine de 5 jours, caisse de pensions et autres avantages sociaux.

Les offres de service manuscrites, avec curriculum vitae détaillé, photo, prétention de salaire et références, sont à adresser au chef du personnel GIVAUDAN S. A., 1214 Vernier-Genève.

Initiativer

### Bauführer

mit langjähriger Erfahrung im Industrie- und Wohnungsbau sucht neuen Wirkungskreis, in Architekturbüro oder Verwaltungen.  
Offerten unter Chiffre OFA 9706 R an Orell Füssli-Annoncen, 5001 Aarau.

Ingenieurbüro für Hoch- und Tiefbau in Chur sucht

### dipl. Bauingenieur

als Stütze des Chefs für Projektierung und Bauleitung. Erforderlich sind Praxis in der Projektierung und im Eisenbetonbau sowie gute statische Kenntnisse.

Es handelt sich um eine interessante und abwechslungsreiche Tätigkeit. Neuzeitlich eingerichtetes Büro, 5-Tage-Woche.

Zuschriften erbeten unter Chiffre ZU 9388 an Mosse-Annoncen, 8023 Zürich.

Führendes Bauunternehmen sucht für einen interessanten Brückenbau in modernem Verfahren einen jüngeren, qualifizierten Mitarbeiter als

### Diplom-Ingenieur für den Tiefbau (ETH/EPUL)

In seiner Funktion ist er als rechte Hand der Bauführung vorgesehen und unter anderem für die umfangreichen Absteckungen verantwortlich. Einige Jahre Bauplatzpraxis, gutes Organisationstalent und Sprachkenntnisse dürften für diese verantwortungsvolle Aufgabe von grossem Vorteil sein.

Bei guter Eignung und Bewährung stehen — dem Umfang des Unternehmens entsprechend — aussichtsreiche Entwicklungsmöglichkeiten in bezug auf Beruf und Position offen.

Wir sind beauftragt, von geeigneten Bewerbern Offerten mit Photo, Handschriftprobe, Lebenslauf und Zeugniskopien entgegenzunehmen.



INSTITUT FÜR ANGEWANDTE PSYCHOLOGIE

Dr. G. Plattner, Greifgasse 1, Basel

Die Unterlagen werden diskret im Interesse von Arbeitgeber und Arbeitnehmer behandelt. Telefonische Auskünfte sind nicht möglich.

Für unser technisches Büro suchen wir in Dauerstellung

### dipl. Hochbautechniker

**Wir verlangen:**

Mehrjährige Praxis, Kenntnisse im Holzbau erwünscht. Kenntnisse in Statik, zeichnerische Gewandtheit.

**Das Tätigkeitsfeld umfasst:**

Projektierung von verschiedenen Bauobjekten, Weiterentwicklung unseres Holzelementbausystems, Erstellen von Kostenvoranschlägen, Bauführung und Abrechnung.

**Geboten wird:**

Monatsgehalt mit Erfolgsbeteiligung, Personalfürsorge und 5-Tage-Woche.

Offerten mit Lebenslauf, Zeugnisabschriften, Referenzen und Lohnansprüchen sind zu richten unter Chiffre SA 7127 B an Schweizer Annoncen AG «ASSA», 3001 Bern.

## Höhere Technische Lehranstalt

(Ingenieurschule)

### Brugg-Windisch

Auf den Zeitpunkt der Eröffnung der Schule, 16. Oktober 1965, ist zu besetzen:

## 1 Lehrstelle für bautechnische Fächer (Architekt) an der Abteilung für Hochbau

Gesucht werden Bewerber mit abgeschlossener Hochschulbildung und Lehrbegabung. Es ist zudem eine mehrjährige praktische Tätigkeit erforderlich.

Bewerber mit der entsprechenden Ausbildung sind gebeten, sich an den Beauftragten des Regierungsrates für die Höhere Technische Lehranstalt Brugg-Windisch, **Herrn Prof. Dr. R. Walti, Buchfinkenweg 6, Winterthur**, zu wenden, der Sie über Anstellungs- und Besoldungsverhältnisse sowie über die einzusendenden Unterlagen orientiert. Die Bewerbungen sind bis **20. Dezember 1964** an die **Erziehungsdirektion des Kantons Aargau, Aarau**, einzusenden.

## Innenarchitekt/ Bauzeichner

wünscht Anstellung in Architekturbüro. Vertraut in Innenausbau, Projektbearbeitung und Bauleitung. Luzern oder Umgebung, Eintritt Mitte März 1965 oder nach Vereinbarung.

Offerten unter Chiffre M 56366 Q an Publicitas AG Basel.

## TECHNIKUM WINTERTHUR

(Ingenieurschule)

Wegen Wahl des gegenwärtigen Inhabers an die ETH ist auf den 16. April 1965, evtl. auf ein späteres Datum, eine

## Lehrstelle für bautechnische Fächer

an der Abteilung für Hochbau zu besetzen.

Gesucht wird ein jüngerer Architekt mit abgeschlossener Hochschulbildung und mehrjähriger Berufserfahrung im Entwerfen, Konstruieren und in der Bauleitung.

Auskunft über die Anstellungs- und Besoldungsverhältnisse sowie über die mit einer Bewerbung einzusendenden Unterlagen erteilt die

**Direktion des Technikums Winterthur**

Ihr sind Bewerbungen bis 19. Dezember 1964 einzureichen.

## Mûra Biel

### Oeffentliche Ausschreibung

für:

**Waldrodung, Erdarbeiten und Zufahrtstrasse**

Unterlagen für die Offerte und ergänzende Angaben können beim Ingenieurbüro R. Schmid, Hauptstrasse 66, **Nidau**, Tel. (032) 2 30 52, eingeholt werden.

Die vollständige Offerte ist bis zum 14. Dezember 1964 zu Händen des Verwaltungsrates der MÛRA, Herrn Baudirektor H. Rauber, Kontrollgebäude **Biel**, einzureichen.

Gesucht

## Hochbauzeichner

auf kleineres modernes Architekturbüro in der Stadt Zürich.

Offerten erbeten unter Chiffre ZS 1950 an Mosse-Annoncen, 8023 Zürich.

## Dipl. Tiefbautechniker

zur Zeit im Ausland, 5 Jahre Praxis in Hoch-, Industrie- und allgemeinem Tiefbau, sucht Stelle auf Ingenieurbüro oder Unternehmung, Zürich oder Umgebung. Sprachen: Deutsch, Französisch, Englischkenntnisse. Offerten unter Chiffre ZH 9476 an Mosse-Annoncen, 8023 Zürich.

Gesucht

## Bautechniker/Bauführer

oder

## Bauzeichner/Bauführer

mit mehreren Jahren Praxis auf 1. Februar 1965 oder nach Uebereinkunft in kleineres Architekturbüro Nähe Zürich. Interessante, vielseitige Aufgaben. 5-Tage-Woche.

Handschriftliche Offerten von qualifizierten Bewerbern sind erbeten unter Chiffre ZL 9443 an Mosse-Annoncen, 8023 Zürich.

### Ville de Neuchâtel

TRAVAUX PUBLICS  
MISE AU CONCOURS

Le poste

### d'Ingénieur communal

est mis au concours pour une date à convenir en vue d'assurer le remplacement du titulaire actuel atteint par la limite d'âge.

Si ce poste était pourvu par voie de promotion, celui d'Ingénieur-adjoint

est mis au concours à titre éventuel.

Conditions à remplir: être citoyen suisse, diplôme d'ingénieur génie civil EPF ou EPUL, aptitude à diriger du personnel.

Traitement et allocations réglementaires (ingénieur en chef, classe spéciale; ingénieur-adjoint, classe 1).

Les offres préciseront si elles se rapportent au poste d'ingénieur communal, à celui d'ingénieur-adjoint ou indifféremment à l'un ou l'autre. Elles devront être adressées, accompagnées d'un curriculum vitae, jusqu'au 15 décembre 1964 à la Direction des Travaux publics, qui donnera tous renseignements.

Gesucht junger

## Bauingenieur

oder

## Tiefbautechniker

für die Bearbeitung von Projekten auf dem Gebiet des Strassentunnel- und allgemeinen Tiefbaues.

Interessante, vielseitige und bei Eignung selbständige Tätigkeit. 5-Tage-Woche.

Offerten sind erbeten an:

**B. Gregori und H. Hitz, dipl. Ing., Ingenieurbüro**  
Grabenstrasse 40, 7000 Chur, Tel. (081) 2 17 03

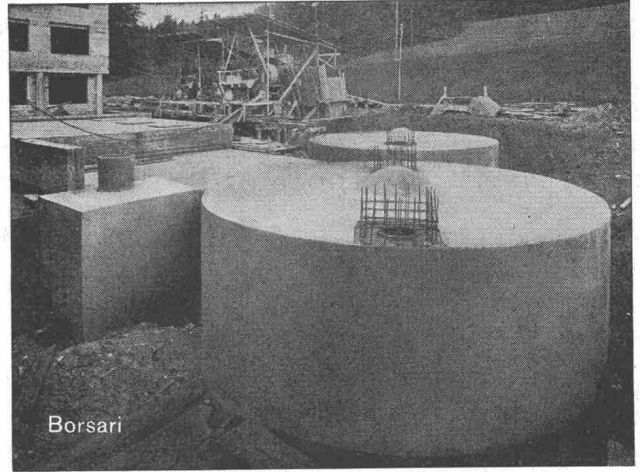

Borsari

Altersheim Bethesda, Küssnacht ZH, 2 Tanks, total 400 m<sup>3</sup> Heizöl

# BORSARI HEIZÖL- u. BENZIN-TANKS

aus Eisenbeton mit Plattenauskleidung

für jeden Bedarf

50 Jahre Erfahrung

Erstklassige Referenzen

Keine Korrosion

Kein Unterhalt

**BORSARI & CO., Zollikon - Zürich**

Telephon (051) 24 96 18

Gegründet 1873

# AW Clichés

**ANDERSON + WEIDMANN**

Traugottstr. 6 Zürich 5

Briefadresse: 8037 Zürich, Postfach

**Tel. 42 08 17**

## Stadtplanungsamt Zürich

Wegen Pensionierung eines langjährigen Mitarbeiters wird die Stelle für einen initiativen, aufgeschlossenen Fachmann frei. Wir suchen dringend einen Schweizer

### Stadtplaner

Architekt

mit **Hochschulausbildung** und entsprechender Erfahrung oder spezialisierten Kenntnissen in Stadtplanung (city planning) und Städtebau (urban design), der die Leitung von Arbeitsgruppen (Teams mit Spezialisten verschiedener Fachgebiete) selbständig zu übernehmen in der Lage ist und durch eigene Beiträge in Entwurf und Präsentation (Bild, Schrift und Vortrag) schöpferisch den Weg weisen hilft. Unser Amt bietet den Ueberblick und die vielseitigen Kontakte, die Voraussetzung für erfolgversprechende, neuzeitliche Stadtplanung bilden.

Die Stellung kann einen qualifizierten Bewerber in jeder Beziehung befriedigen.

**Anmeldung** mit Ausweisen über Studien und Praxis, Handschriftprobe und Photo an den Vorstand des Bauamtes I der Stadt Zürich, Postfach, 8023 Zürich.

**Auskunft** erteilt der Chef des Stadtplanungsamtes Zürich, Telefon (051) 29 20 11.

Zürich, 26. November 1964

Der Vorstand des Bauamtes I

Bedeutendes Unternehmen der chemischen Industrie in Basel sucht für sein Baubüro

### Bautechniker

für interessante und vielseitige Aufgaben im Industriebau,

### Tiefbauzeichner

mit praktischer Erfahrung im allgemeinen Tiefbau und Eisenbeton.

Es handelt sich um interessante und weitgehend selbständige Posten, angenehme Arbeitsbedingungen und gut ausgebaute Sozialfürsorge.

Bewerbungen mit den üblichen Unterlagen und Angabe der Gehaltsansprüche sind unter Chiffre Y 81490 Q an Publicitas AG Basel zu richten.

# SBB

Wir suchen für unsere Sektion Tiefbau in Zürich

### dipl. Bauingenieur

zur Bearbeitung bautechnisch interessanter Bahnhofprojekte, Doppelspuren und Tunnelbauten.

Für diese Stelle wünschen wir uns einen jungen, aufgeschlossenen und initiativen Mitarbeiter.

Wir bieten dauernde Anstellung und neuzeitliche Arbeitsbedingungen in einem angenehmen Arbeitsklima.

Handschriftliche Anmeldung mit Lebenslauf, Zeugnisabschriften und einer Foto sind zu richten an die

**SBB, Bauabteilung Kreis III**  
Postfach, Zürich 1

Generalunternehmung in Zürich 1 sucht:

### Qualifizierten, jüngeren Hochbautechniker

und

### jüngeren Hochbauzeichner

mit abgeschlossener Lehre.

Initiativen und tüchtigen Fachleuten werden interessante Stellen geboten. 5-Tage-Woche, zeitgemässe Salarierung, Personalfürsorge, angenehmes Arbeitsklima.

Offerten mit den üblichen Unterlagen erbitten wir unter Chiffre ZL 9197 an Mosse-Annoncen, 8023 Zürich.

Gesucht

### Hochbautechniker oder Hochbauzeichner

auf mittleres Architekturbüro für die Bearbeitung von Projekt-, Werk- und Detailplänen, Devisierung und Bauführung interessanter Bauobjekte.

Bewerber, die in der Lage sind, ein Objekt von Anfang bis Ende selbständig zu bearbeiten, erhalten den Vorzug. Nebst angenehmem Arbeitsklima, 5-Tage-Woche und gutem Salär werden Ihnen 3 Wochen Ferien geboten.

Bewerbungen unter Chiffre ZT 9507 an Mosse-Annoncen, 8023 Zürich.

Wir suchen jungen

## Architekten

und

## Bauzeichner / Bautechniker

für Projektierung, Planbearbeitung und Ausführung. Vielseitige Aufgaben in Bau und Planung.

Interessenten melden sich bitte bei

**Marti & Kast, Architekten SIA, Gloriestrasse 84, 8044 Zürich**  
Tel. (051) 34 85 11

Wo ist die Firma, die 39jährigem

## dipl. Architekten

z. Zt. in USA, eine **Dauerstellung** mit Verantwortung im In- oder Ausland bieten kann? Habe 12jährige Erfahrung im Industriebau und bin mit amerikanischer Bauweise bestens vertraut. Beherrsche Deutsch und Englisch und spreche Französisch. Wer kann diese Kenntnisse gebrauchen?

Offerten unter Chiffre ZS 9504 an Mosse-Annoncen, 8023 Zürich.

Gesucht auf Ingenieurbüro je einen qualifizierten

## Tiefbauzeichner Eisenbetonzeichner

für interessante und vielseitige Tätigkeit im Hoch- und Tiefbau.

Offerten erbeten an

**Gebr. Hunziker, Ingenieurbüro für Hoch- und Tiefbau**  
Schützenstrasse 81, 8400 Winterthur

## Bauführer

mit langjähriger Erfahrung im Industrie- und Geschäftsbau, der im Frühjahr 1965 ein grosses Verwaltungsgebäude fertig abgerechnet hat, sucht neuen Wirkungskreis in Zürich oder Umgebung.

Bevorzugt wird wieder ein selbständiger und verantwortungsvoller Posten auf einer Grossbaustelle für Industriebau, evtl. Uebernahme in eigener Regie.  
Eintrittstermin Ende März, evtl. früher.

Offerten unter Chiffre OFA 4020 Zx an Orell Füssli-Annoncen AG, 8022 Zürich.

# lufti

Das moderne **Geruchsauggerät** macht die WC-Anlagen geruchsfrei!

leistet einen täglichen Dienst! Die begeisterten Besitzer möchten es nicht mehr missen!

### Stoppt jeden Geruch!

lufti ist in verschiedenen Modellen für alle vorkommenden Verhältnisse lieferbar, zum Beispiel:

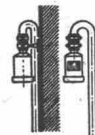

**Mod. 203 Mit Halteschiene an der Sitzverschraubung befestigt**



### Mod. 201

**Stellmodell** für bestehende Anlagen, vor allem auch für Mietwohnungen mit WC-Badezimmer-Kombination.



### Modell 202 Installationsmodell

für Neu- und Umbauten. Eine Vielzahl von Einbaumöglichkeiten erlauben **Unter- oder Ueberputz-Montage**.

### Was bisher fehlte!

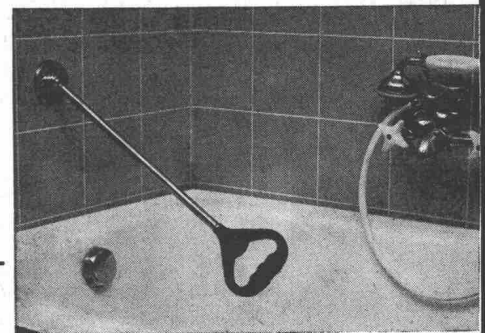

**Badelift** — die ideale Lösung zum sicheren Besteigen und Verlassen der Badewanne. Frappierend, wie leicht sich der Badende ohne Kraftaufwand hochheben kann.



Bezugsquellennachweis und Auskunft durch:

**Belap AG, Basel Güterstrasse 165 Telephon 061 / 35 55 77**

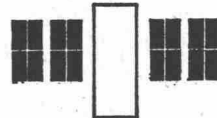

**fensterfabrik  
neururer-wismer**

8048 zürich, tel. 52 63 45

## normen spezial

**kurzfristig  
gut preiswert**

Jüngerer, künstlerisch interessierter und gut ausgebildeter Architekt mit mehrjährigem eigenem Atelier wünscht

## Anschluss an bestehendes Architekturbüro

Interessanter Auftragsbestand in der deutschen Schweiz und kleiner Personalbestand sind vorhanden. Voraussetzung für eine **Partnerschaft** sind gegenseitige Ehrlichkeit, Verantwortungsbewusstsein gegenüber der Architektur und Aufgeschlossenheit gegenüber den Zeitproblemen.

Offerten unter Chiffre 5933, Mosse-Annoncen AG, Postfach, 4001 Basel 1.

SCHWEIZERISCHE UNFALLVERSICHERUNGSANSTALT

## Oeffentl. Wettbewerb

zur Gewinnung von Entwürfen für ein neues Verwaltungsgebäude auf der Fluhmatt in Luzern.

Die **Ausstellung** der zur Beurteilung angenommenen Projekte (1. und 2. Stufe) findet statt vom

**5. bis 20. Dezember 1964**

im Kongressaal des Verkehrshauses der Schweiz in **Luzern**.  
Sie ist wie folgt geöffnet:

Samstag und Sonntag	10.00—18.00 Uhr
Dienstag	13.30—18.00 Uhr
Donnerstag	13.30—18.00 Uhr
sowie	20.00—22.00 Uhr

Das Urteil des Preisgerichtes wird in der nächsten Ausgabe dieser Zeitschrift publiziert.

Wir suchen

## Chef des Projektierungsbüros

(Techniker oder qualifizierter Zeichner mit guter Praxis) als Vorgesetzten der Zeichner und Lehrlinge unseres technischen Büros.

**Aufgabengebiet:** Ausführung von Projektierungs- und Vermessungsarbeiten sowie Bauleitung im allgemeinen Strassen- und Flussbau. Verhandlung mit Behörden.

**Wir bieten:** Zuverlässigem und tüchtigem Fachmann sehr interessante und abwechslungsreiche Dauerstelle. Weitgehende Selbständigkeit. Zeitgemässe Entlohnung und Personalfürsorge.

Offerten sind zu richten an:

**Weiss & Marti AG, Tief- und Strassenbau**  
Stalthalterstr. 46, 3018 Bern

Gesucht nach Baden

## Bautechniker/Architekt

für die Bearbeitung von vielseitigen Bauaufgaben. Bewerber mit einigen Jahren Praxis erhalten den Vorzug.

Offerten unter Chiffre ZG 9533 an Mosse-Annoncen, 8023 Zürich.

Gesucht in Winterthurer Architekturbüro gut ausgewiesener

## Hochbauzeichner oder Hochbautechniker

für Entwurfs- und Ausführungs-Planbearbeitungen interessanter Bauaufgaben.

5-Tage-Woche, gute Versicherungen.

Eintritt spätestens 1. April 1965.

Bewerbungen mit Ausweisen sind erbeten unter Chiffre ZU 9505 an Mosse-Annoncen, 8023 Zürich.

## Schweizerische Bauzeitung

Wir suchen für die Führung der Redaktion und die Betreuung des maschinentechnischen Teils unserer Zeitschrift in selbständiger Dauerstellung einen

## Maschinen-Ingenieur

mit Diplom der ETH und mehreren Jahren Praxis.

Verlangt werden gute Kenntnisse und ein umfassender Ueberblick über das gesamte Gebiet des Maschineningenieurwesens, Gewandtheit im schriftlichen Ausdruck sowie die Fähigkeit, eingereichte Arbeiten hinsichtlich Eignung zur Veröffentlichung, sachlicher Richtigkeit und Art der Darstellung zu beurteilen. Antritt nach Uebereinkunft.

Handgeschriebene Offerten mit Lebenslauf und Bild sind zu richten an die Redaktion der Schweizerischen Bauzeitung, 8021 Zürich, Postfach.

Architekturbüro SIA im Zentrum Luzerns sucht zu baldigem Eintritt zuverlässigen

## Bautechniker - Bauführer

für interessante und bedeutende Aufgaben (Um- und Neubauten) bei 5-Tage-Woche, angenehmer Atmosphäre und grosszügiger Honorierung. Auf Wunsch wird Auto zur Verfügung gestellt.

Zuschriften erbeten unter Chiffre ZK 9481 an Mosse-Annoncen, 8023 Zürich.

Mittleres Ingenieurbüro im Kanton Luzern sucht

## Tiefbautechniker

für selbständige Bauleitung im Tiefbau. Eintritt 1. März 1965 oder nach Uebereinkunft. Sehr günstige Anstellungsbedingungen, Pensionsversicherung usw.

Offerten unter Chiffre ZH 9532 an Mosse-Annoncen, 8023 Zürich.

## ARCHITEKT

sucht verantwortungsvolle Stelle in gutem Büro (Entwurf, Projektbearbeitung). Deutscher, Anfang 30, 3 Jahre Schweiz, 8 Jahre Praxis, Wettbewerbsfolge, Erfahrung als Leiter einer Arbeitsgruppe. Antritt Frühjahr 1965.

Offerten erbeten unter Chiffre 31543-42 an Publicitas, 3001 Bern.

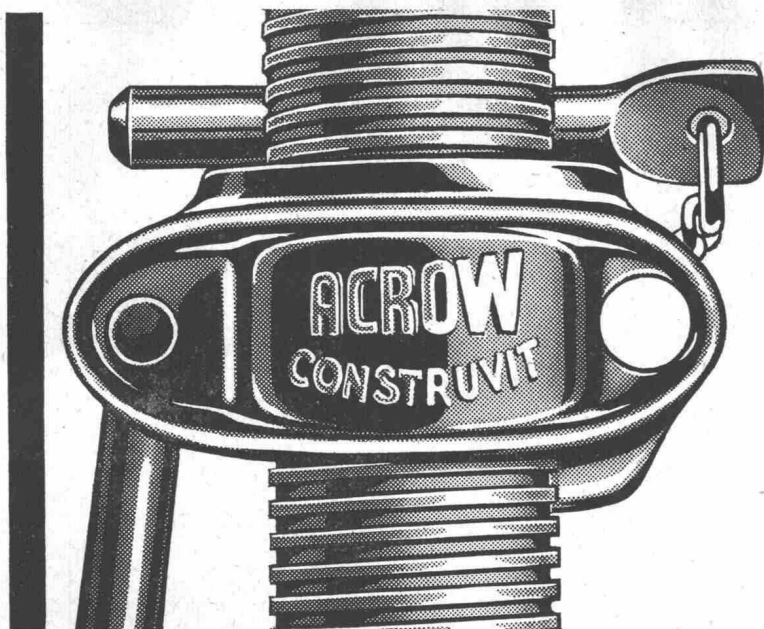

# ACROW Deckenstützen

**Ein Artikel von Weltruf!**

Die meistverkaufte Stütze der Welt. Stellmutter aus hochwertigem Temperguß mit automatischem Gewindereiniger. Vier Größen für Abstützungen von 120 bis 485 cm Höhe. Verlangen Sie unseren detaillierten Prospekt, der Ihnen die Eigenschaften und Vorteile der ACROW-Deckenstützen umfassend erläutert.

**Construvit S.A. Lyss**  
**032 84 24 05-07**

Zu verkaufen

## 1 Autocar

Chevrolet 1951, Frontlenker (Benziner) 15—18 Plätze. Der Wagen ist in sehr gutem Zustande. Standheizung, neuwertige Bestuhlung.

## 1 Postkurswagen

Saurer, 4 Zylinder CRID mit festem Dach und Belüftung, sehr gut erhalten und vorgeführt. Jahrgang 1948, 24 Plätze.

Beide Fahrzeuge sind sehr preiswert abzugeben.

Auskunft und Besichtigung bei

L. Geissmann, Autobusbetrieb, Mellingen, Tel. 056 / 3 34 38

## Hochbauzeichnerin

sucht Stelle in kleinerem Architekturbüro. Mithilfe im Büro erwünscht. Raum Zürich.

Offerten unter Chiffre 31 527-42 an Publicitas 8021 Zürich.

## Welcher Chef

in Genf, Lausanne oder Umgebung auf Anfang Februar 1965 oder später mit 2 Jahren Praxis? (Wenig Sprachkenntnisse vorhanden.)

sucht

## Hochbauzeichner

Offerten mit Angaben über Anstellungsbedingungen unter Chiffre ZO 9570 an Mosse-Annoncen, 8023 Zürich.

Versierter Bautechniker sucht Stellung als

## Bauführer

Bevorzugt wird weitgehend selbständiger Posten bei Immobilienfirma, Industrieunternehmen etc.

Offerten unter Chiffre D 46 149-23 an Publicitas, 6002 Luzern

## Versierter Bauführer

sucht sich per sofort zu verändern.

Eilofferten erbeten unter Chiffre ZU 2000, Mosse-Annoncen, 8023 Zürich

## Heimarbeit

Techn. Zeichner mit Praxis in Eisenbeton, allgemeinem Tiefbau und Vermessung übernimmt Zeichnerarbeiten, Aufnahmen etc. zu günstigen Bedingungen.

Anfragen an Gerhard Landert, Kirchgasse 148, 8427 Rorbas ZH

Gesucht für Planbearbeitung und Bauführung zuverlässiger, tüchtiger

## Bautechniker-Architekt

mit einigen Jahren Praxis

Eintritt sofort oder nach Vereinbarung.

Fürsorgekasse (fakultativ), 5-Tage-Woche, Dauerstelle

**Emil Aeschbach, Dipl. Architekt SIA**

Rain 21, 5000 Aarau / Tel. (064) 24 17 88

Dipl. Hochbautechniker übernimmt

## Arbeiten als Freizeitbeschäftigung

Projekte, Ausführungs- und Detailpläne, Submissionen usw.

Offerten unter Chiffre ZE 9492, Mosse-Annoncen, 8023 Zürich.

Ein hochisolierendes Bauelement aus rein mineralischen Grundstoffen hergestellt —

Auskunft und Beratung  
**SIPOREX (SCHWEIZ) AG**  
Zürich Balderngasse 7 051-27 05 55

ermöglicht  
leichtes und schnelles Bauen.

Verwenden auch Sie  
die grossformatigen

**Leichtbausteine**

# SIPOREX





**DIREKTION  
DER ÖFFENTLICHEN BAUTEN  
DES KANTONS ZÜRICH**

Beim **Tiefbauamt des Kantons Zürich** ist im Strasseninspektorat möglichst bald die Stelle eines

## Tiefbautechnikers

neu zu besetzen.

Vorgesehen ist der Einsatz im III. Ingenieurkreis (Bezirke Pfäffikon, Winterthur, Andelfingen) für die Projektierung und Bauleitung beim Ausbau von Staatsstrassen.

Die Besoldung ist zeitgemäss und richtet sich nach der Besoldungsverordnung.

Interessenten, die sich über die erforderliche Ausbildung (Diplomabschluss) ausweisen können und wenn möglich über einige Praxis im Strassenbau verfügen, richten ihr Angebot unter Beilage der üblichen Unterlagen bis 21. Dezember 1964 an das

Tiefbauamt des Kantons Zürich  
Kreisingenieur III  
Postfach 62, 8400 Winterthur 7

Auf das Büro des Oberingenieurs des I. Kreises der kantonalen Baudirektion in Thun wird ein

## Tiefbautechniker oder Registeringenieur

gesucht für die Bearbeitung von Strassenbauprojekten, Uebernahme von örtlichen Bauleitungen und Aufstellung von Strassenbauprogrammen.

Besoldung nach kantonalem Dekret  
Beförderungsmöglichkeiten vorhanden  
Pensionsversicherung  
Im Aussendienst neuzeitliche Spesenvergütung  
Alternierende 5-Tage-Woche

Eintritt möglichst bald.

Anmeldungen mit Zeugnissen sind erbeten an den Oberingenieur des I. Kreises, Schlossberg 20 in Thun, wo nähere Auskunft eingeholt werden kann.

Der Oberingenieur des I. Kreises:  
S. Bischoff

## Bauzeichner/Bauführer

sucht Stelle in Architekturbüro zur selbständigen Bearbeitung grösserer Objekte.  
Offerten unter Chiffre ZE 2017 an Mosse-Annoncen, 8023 Zürich.

Zur selbständigen Leitung eines Ingenieurbüros mit vier bis fünf Mitarbeitern wird

## dipl. Ingenieur ETH oder dipl. Techniker gesucht

**Verlangt werden:** gute statische Kenntnisse mit den erforderlichen praktischen Erfahrungen sowie die Fähigkeit, Mitarbeiter zu leiten.

**Eintrittstermin:** möglichst bald.

**Salär:** fester Lohn und Gewinnbeteiligung.

Offerten sind zu richten unter Chiffre M 46634-23 an Publicitas, 6002 Luzern.

## Verwaltung der Industriellen Betriebe der Stadt Zürich

Wegen Alterspensionierung des jetzigen Inhabers ist die folgende Stelle auf den 1. Juli 1965 neu zu besetzen:

## Direktor

des Elektrizitätswerkes der Stadt Zürich

### Aufgabenbereich:

Technische und administrative Oberleitung des gesamten Werkbetriebes, der die Produktion und Verteilung von gegenwärtig rund 2000 Mio kWh umfasst. Erneuerung und Erweiterung der Produktions- und Verteilungsanlagen. Tatkräftige Mitwirkung in den Verwaltungsorganen der Beteiligungsgesellschaften.

### Anforderungen:

Diplom als Elektroingenieur ETH oder EPUL. Langjährige Praxis in leitender Stellung. Erfahrene, gereifte und energische Persönlichkeit mit der Fähigkeit, technische und wirtschaftliche Probleme überlegen zu bearbeiten und einen grossen Mitarbeiterstab zu führen.

### Geboten wird:

Besoldung im Rahmen der Besoldungsvorschriften der Stadt Zürich oder nach besonderer Vereinbarung. Handschriftliche Anmeldungen mit Ausweisen über Ausbildung und bisherige Tätigkeit sind zu richten an den

Vorstand der Industriellen Betriebe  
der Stadt Zürich  
Bahnhofquai 5, 8023 Zürich

## NOTICE

Ministry of Municipal and Village Affairs  
Baghdad Water Supply Administration  
Tender for Design, Supply, Erection and Construction of  
Water Purification Plant at Rashid's Camp

The above mentioned tender is extended till the closing hour on Thursday, December, 31st. 1964.  
Embassy of the Republic of Iraq in Berne, Thunstrasse 59



Suchen Sie ein vielseitiges Arbeitsgebiet in angenehmer Atmosphäre? Zur Bewältigung der zahlreichen Aufgaben wünschen wir zwei jüngere, tüchtige Mitarbeiter in unseren technischen Stab aufzunehmen:

## Maschinentechniker

**Aufgaben:** Bau und Unterhalt von Depotalagen, Projektierung, Kostenberechnung, Bauüberwachung. Praktische Erfahrung in Rohrleitungsbau erwünscht. Sprachen: Deutsch und Französisch, etwas Englischkenntnisse.

## Hochbautechniker

**Aufgaben:** Tankstellen- und Garagenbau, Projektierung, Bauüberwachung, Abrechnungen, Verhandlungen mit Kunden, Architekten, Behörden. Selbstständige Betreuung eines bestimmten Gebietes. Sprachen: Deutsch und Französisch.

Dauerstellen mit fortschrittlichen Arbeitsbedingungen und Sozialleistungen.

Esso Standard (Switzerland), Personalabteilung  
Uraniastrasse 40, 8001 Zürich, Tel. (051) 23 97 34, intern 280

In Zürich 8, Riesbachstr. 57, zu vermieten per 1. April 1965

## Einzelbüros

(21—54 m<sup>2</sup>)

speziell geeignet für Ingenieur oder Architekt, in modernstem **klimatisiertem** Büroneubau. Park- oder Einstellplätze. Mitbenützung der Kantine und Dachterrasse.

Auskunft und Vermietung durch:

**W. Brunner, Bauführer**  
Riesbachstrasse 57, Zürich 8, Tel. (051) 34 68 16

Im Hoch- und Tiefbau sowie im Stollenbau

# Schnellkupplungsrohre

für Druckluft-, Wasser- und Benzinleitungen



Hohe Stahlqualität, feuerverzinkt, leichtes Gewicht, saug- und druckfest, allseitig abwinkelbar, schnelle und einfache Verlegung

Sämtliche Armaturen, auch nach Ihren Wünschen



**LANDTECHNIK AG**  
FRIBOURG

Boulevard de Pérolles 2  
Telefon 037 / 2 95 15/17



**Wirtschaftlicher  
armieren  
mit fi-Rista  
Elementen  
armieren**

Drahtwerke Fischer & Co.  
Reinach AG Tel. (064) 71 15 55



**HANS KISSLING AG**

Metallbau Stahlbau Torbau  
Bern, Lorrainestrasse 17  
Tel. 031 42 03 22

# LANDIS & GYR

Wir suchen für das Baubüro

## dipl. Architekt

Das Tätigkeitsgebiet umfasst die Projektierung und Ausführung grosser Bauvorhaben auf dem Industriesektor in der Schweiz und gelegentliche Arbeiten im Ausland sowie Ueberwachungsaufgaben bei grossen Wohnbauvorhaben.

Vorausgesetzt werden ein abgeschlossenes Studium, praktische Erfahrung; spezielle Kenntnisse im Industriebau sind von Vorteil, aber nicht Bedingung.

Offerten mit handschriftlichem Lebenslauf, Foto, Zeugniskopien sowie mit Angabe der Gehaltsansprüche sind erbeten an die Personalabteilung der Landis & Gyr AG, Zug, unter Bezugnahme auf Kennziffer 227.

### Dipl. Bautechniker

34 Jahre alt, mit mehrjähriger Praxis in Architekturbüros, Bauunternehmungen und in der Industrie, sucht auf Frühjahr 1965 leitende Stellung in der Baubranche.

In Frage kommen nur gut dotierte Stellen mit Verantwortung und entsprechenden Kompetenzen.

Offerten unter Chiffre S 56534 Q an Publicitas AG, 4000 Basel.

### Bauzeichner

mit 3jähriger Praxis sucht Stelle in Architekturbüro, möglichst Kreis 8, 7 oder 6. Offerten unter Chiffre ZO 2025 an Mosse-Annoncen, 8023 Zürich.

### Förderbandprobleme!

Beratung, Projektierung, Montagebeihilfe beim Eigenbau von Förderbandanlagen

Tel. (061) 43 55 55

**STAHLBAU  
LAIS & BASEL**

Junger

### Hochbauzeichner

sucht Stelle in Architekturbüro (evtl. mit Bauführung). Luzern, Zürich, Aarau bevorzugt. Offerten erbeten unter Chiffre O 52556 G an Publicitas, 9001 St. Gallen.

**Einwohnergemeinde Huttwil**

**Bauverwaltung**

#### Stellenausschreibung

Zur Betreuung und Leitung unserer Bauverwaltung suchen wir einen

### Angestellten

(Tief- oder Hochbautechniker, Baufachmann, Tiefbau- oder Vermessungszeichner, evtl. Verwaltungsangestellter mit Interesse an Baufragen)

**Anforderungen:** Abgeschlossene Berufslehre in Verwaltung, kaufmännischem oder technischem Büro, technisches Verständnis, Eignung zum Verkehr mit Behörden und Publikum.

**Besoldung:** Nach Vereinbarung im Rahmen der Besoldungsordnung der Gemeinde. Pensionskasse. Stellenantritt sofort oder nach Vereinbarung.

Handschriftliche Bewerbungen mit Lebenslauf, Zeugnisabschriften, Foto, Referenzen und Angabe des Gehaltsanspruchs an den Gemeinderat Huttwil.

Huttwil, den 26. November 1964

Der Gemeinderat

### Eisenbetonzeichner

(23, Deutscher) seit 13 Monaten in der deutschen Schweiz, sucht neuen Wirkungskreis in der französischen Schweiz, zwecks Erlernung der französischen Sprache (Lausanne bevorzugt). — Offerten unter Chiffre ZK 2036 an Mosse-Annoncen, 8023 Zürich.

Junger

### dipl. Tiefbautechniker

mit Praxis in Eisenbeton- und Strassenbau sucht Stelle auf März 1965 in Thun oder Umgebung. — Offerten unter Chiffre ZV 2028 an Mosse-Annoncen, 8023 Zürich.

### Eisenbetonzeichner

in Tief- oder Hochbau sucht Stelle in Zürich. — Offerten unter Chiffre ZH 2032 an Mosse-Annoncen, 8023 Zürich.

Junger

### stud. Tiefbautechniker

8. Semester ATZ sucht neuen Wirkungskreis in Zürich. — Offerten sind erbeten unter Chiffre ZN 9569 Mosse-Annoncen, 8023 Zürich.

Wir **suchen** für unser Filialbüro in **Olten**

## Hochbautechniker

der Freude hat, in kleinem Team beim Bau einer grösseren Zahl landwirtschaftlicher Siedlungen selbständig mitzuarbeiten.

für unser Büro in **Zürich**

## Hochbauzeichner

evtl. Student am Abendtechnikum, als Mitarbeiter bei der Projektierung von berufsbäuerlichen Siedlungen und anderen landwirtschaftlichen Bauten.

## Vermessungszeichner

als Mitarbeiter bei der Projektierung und Durchführung von Güterzusammenlegungen, Bauplatzaufnahmen und anderen einschlägigen Arbeiten in den Kantonen Graubünden, Zürich, Zug, Schwyz, Aargau und Solothurn. Hauptarbeitsort ist Zürich.

Wir offerieren zeitgemässes Salär, 5-Tage-Woche und gute Sozialleistungen. Stellenantritt sofort oder später.

Offerten sind erbeten an:

Schweiz. Vereinigung für Innenkolonisation  
und industrielle Landwirtschaft  
Schützengasse 30, 8001 Zürich, Tel. (051) 23 46 30

Dipl. Bautechniker, Spezialist in Kosten- und Terminplanung, übernimmt in Zürich oder Umgebung

## Bauleitung

grösserer Objekte im Honorarverhältnis. Gute Referenzen stehen zur Verfügung. Zur Besprechung von Detailfragen bitte ich um Kennnissnahme unter Chiffre ZU 2027 an Mosse-Annoncen, 8023 Zürich.

Junger

## dipl. Hochbautechniker

sucht selbständigen, interessanten Arbeitsplatz. Bevorzugte Gebiete: sozialer Wohnungsbau oder Vorfabrikation. Sprachen: Deutsch, Französisch.

Offerten sind erbeten unter Chiffre B 56415-O an die Publicitas AG, 4001 Basel.

## Dipl. Bautechniker

6 Jahre Praxis, sucht umgehend neuen Arbeitsplatz in Arch.-Büro auf dem Platze Zürich. Erfahrung im Zeichnen von Werk- und Detailplänen; Kostenvoranschlag, Submission, örtliche Bauleitung und Abrechnung.

Offerten sind erbeten unter Chiffre ZA 9544 an Mosse-Annoncen, 8023 Zürich.

# Heizungspumpen

stopfbüchsenlos

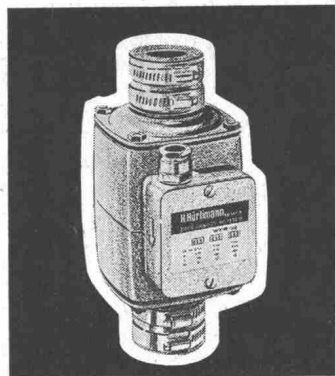

für kleinere Heizungen

## WPR

ideal für  
Einfamilienhäuser



Auch für

## Transformatoren- Kühlung

## DEBLORA

Neue Preisliste Bz 16

# H. Hürliemann

Dipl. Ing. ETH

Zürich 5 Sihlquai 75 Telefon (051) 42 54 41



Manometer  
Thermometer  
Hygrometer  
**HENNI** & CO. AG.  
JEGENSTORF-BERN

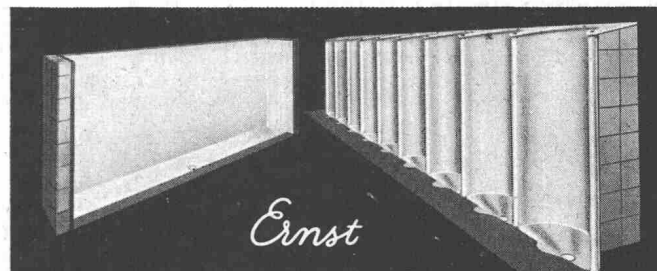

*Ernst*

## URINALANLAGEN

ohne Wasserspülung, geruchlos

F. Ernst Ing. AG Zürich 3 Weststrasse 52

Tel. 33 60 66 / 35 36 55



**Wir suchen**

für unseren modern eingerichteten Schreinerei-Spenglerei-Malerei-Betrieb einen bestausgewiesenen

## Holzbau-Fachmann

(wenn möglich gelernter Schreiner)

**Wir wünschen:**

einen initiativen, erfahrenen Mitarbeiter, sicheren Kalkulator, befähigt zur selbständigen Auftragsabklärung, Planung und Detaillierung, Arbeitsvorbereitung und -überwachung, Organisationstalent, Geschick in Personalführung (ca. 10 Mann).

**Aufgabengebiet:**

Planung und Produktion von Kühlbuffetanlagen für Restaurants, Hotels usw. Gewöhnliche Bauschreinerarbeiten, eventuell Ueberwachung von betriebseigenen Liegenschaften in bezug auf Unterhalt und Renovationen.

**Wir bieten:**

absolut selbständige Vertrauensstelle, den Fähigkeiten entsprechende Salarierung, 5-Tage-Woche, Pensionskasse. Der Bewerber könnte sich in einem Grossbetrieb der Branche einarbeiten.

Wenn Sie mindestens 28 Jahre alt sind und sich für diese Stellung sicher fühlen, dann bitten wir Sie, Ihre Bewerbung mit Lebenslauf, Foto und Handschriftprobe einzureichen an

**RHÄTISCHE AKTIENBRAUEREIEN**

**CHUR**

Junger Hochbauzeichner sucht Stelle als

### Hochbauzeichner/Bauführer

in Zürich. Eintritt sofort.  
Offerten unter Chiffre ZF 2021 an Mosse-Annoncen, 8023 Zürich.

## Reinigungs-Institut Edm. Schwarz

Marktmatte 12 — Telephon (064) 51 43 89  
Lenzburg

Wir kommen zu Ihnen, wo immer Sie sind:

### Tag und Nacht

Mit modernsten Maschinen reinigen wir:

**Neubauten, Wohnungen, Teppiche, Spannteppiche,  
Kunststoffböden, Glas, Büros, Fabriken, Restaurants.**



sucht

für die Bauleitung der Kraftwerke Vorder-  
rhein AG

## 2 Bauingenieure oder Tiefbautechniker

auf interessante Baustellen im Bündner  
Oberland.

Eintritt: spätestens Frühjahr 1965 oder  
nach Vereinbarung.

Offerten sind erbeten an die

**Nordostschweizerische Kraftwerke AG**  
**Baubteilung, 5401 Baden**

## Hochbautechniker

36 Jahre alt, mit 12jähriger Erfahrung in Planung und Bauleitung, sucht auf Frühjahr 1965 neuen Arbeitsplatz. An selbständiges Arbeiten gewöhnt, interessiert mich vor allem eine Stelle als Büroleiter in Architekturbüro, Bauindustrie oder Industrie.

Offerten mit Angaben über den Aufgabenkreis unter Chiffre  
C 52576 G an Publicitas, 9001 St. Gallen.

Junger

### Bauzeichner-Bauführer

Industrie- und Kraftwerkbau (Eisenbeton), Brückenbau sowie Kanalisationen **sucht** auf 1. Februar 1965 neuen Wirkungskreis auf Ingenieurbüro, Architekturbüro oder in Unternehmung. 5 Jahre Praxis. Deutsche Schweiz und Tessin bevorzugt.

Offerten unter Chiffre ZJ 9561 an Mosse-Annoncen  
8023 Zürich

# BÖHLER

## PRESSLUFT- WERKZEUGE

Für Strassenbau, Steinbrüche, Bergbau,  
sowie für das gesamte Baugewerbe

- Abbruchhämmer
- Abbauhämmer
- Bohrhämmer
- Bohrkrone mit Einfachmeissel und Kreuzschneide
- Bohrstützen
- Betonrüttler
- Böhleritbohrer
- Bohrwagen

- Stockhämmer
- Bildhauerhämmer
- Steinschleifmaschinen
- Keillochhämmer
- Poliermaschinen

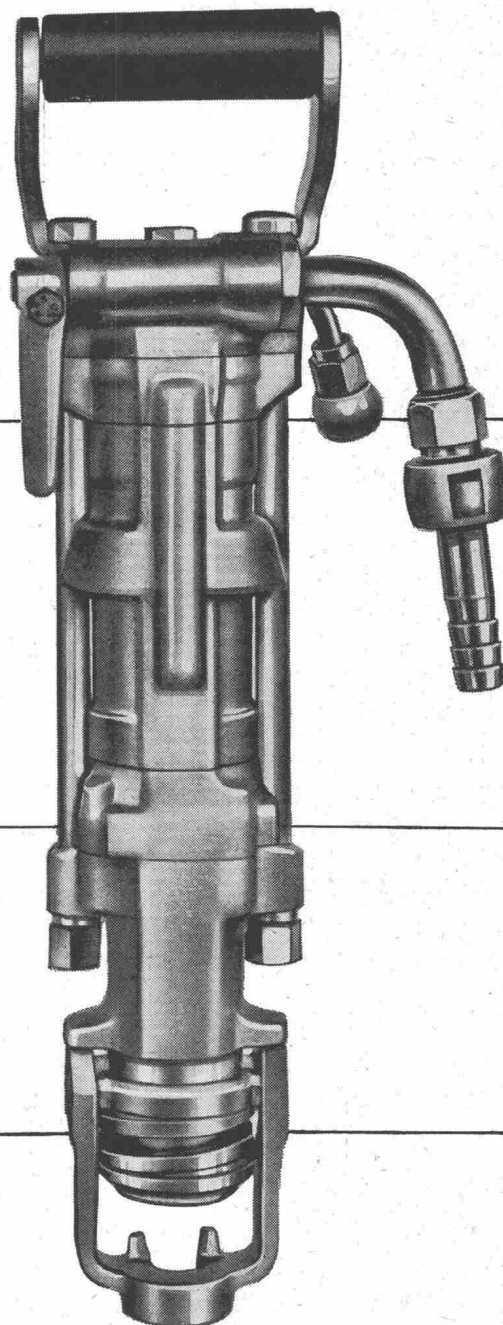

Unsere technischen Mitarbeiter beraten Sie gerne!  
Verlangen Sie Vorführung und Prospekte durch

**GEBR. BÖHLER & CO. AG, WALLISELLEN**

Edelstahlwerke – Telefon (051) 93 37 33

# Zell-Ton



Hochporöse  
Ton-Isolier-Platten,  
ideal für Zwischenwände,  
Dachausbauten  
und Mauer-Isolierungen  
(innen).

Leicht, porös, nagelbar,  
zersägbar,  
volumenbeständig,  
feuersicher,  
gut isolierend,  
guter Putzträger.

Zürcher Ziegeleien  
Talstrasse 83, Zürich  
Telefon (051) 238700

J. Schmidheiny & Co. A.G.  
Ziegelwerke, Heerbrugg  
Telefon (071) 72404