

**Zeitschrift:** Schweizerische Bauzeitung  
**Herausgeber:** Verlags-AG der akademischen technischen Vereine  
**Band:** 83 (1965)  
**Heft:** 20

## **Werbung**

### **Nutzungsbedingungen**

Die ETH-Bibliothek ist die Anbieterin der digitalisierten Zeitschriften. Sie besitzt keine Urheberrechte an den Zeitschriften und ist nicht verantwortlich für deren Inhalte. Die Rechte liegen in der Regel bei den Herausgebern beziehungsweise den externen Rechteinhabern. [Siehe Rechtliche Hinweise.](#)

### **Conditions d'utilisation**

L'ETH Library est le fournisseur des revues numérisées. Elle ne détient aucun droit d'auteur sur les revues et n'est pas responsable de leur contenu. En règle générale, les droits sont détenus par les éditeurs ou les détenteurs de droits externes. [Voir Informations légales.](#)

### **Terms of use**

The ETH Library is the provider of the digitised journals. It does not own any copyrights to the journals and is not responsible for their content. The rights usually lie with the publishers or the external rights holders. [See Legal notice.](#)

**Download PDF:** 02.04.2025

**ETH-Bibliothek Zürich, E-Periodica, <https://www.e-periodica.ch>**

## Fenster



## Kiefer Zürich

# LERCH AUFZÜGE

Zürich 1 Oetenbachgasse 5  
Telephon (051) 23 30 00

mit Hand-, elektrischem  
und hydraulischem Antrieb

### Patentanwälte

## E. Blum & Co., Zürich 8

Gegründet 1878    Telephon (051) 47 54 54

«Wartegg», Mühlebachstr./Kirchenweg 5

Anmeldung  
von Erfindungen  
Fabrik-  
und Handelsmarken  
Gutachten,  
Prozessberatung

# Durisol

BAUPLATTEN ohne und mit ARMIERUNG für ISOLIERUNG  
AUSFACHUNG, DECKEN- und FLACHDACHKONSTRUKTIONEN  
grossflächige DECKENHOURDIS, HOHLBLOCKMAUERSTEINE

**DURISOL VILLMergen A.-G.**

Verwaltung Badenerstrasse 21 8953 Dietikon  
Telephon 051 / 88 69 81

### Inhalt

Stahl- und Betonbrücken. Von F. Leonhardt . . . . .	325*
Normalisierung der Schnittholz- Querschnitte . . . . .	333
Hochhäuser auf dem Werdgut-Areal in Zürich-Aussersihl. Von G. Risch . . . . .	334*
Wahre und falsche Architektur. Von R. Schilling . . . . .	335
Erzhafen Weserport . . . . .	336*
Zoll-Pfund-System? . . . . .	337

### Mitteilungen

Schweizer Mustermesse. Oberflächenschutz von Bauwerken. Escher-Wyss-Dampftur- bine von 300 MW. Zeitschrift für Präven- tivmedizin. Tarif für Gartenbauarbeiten. Auto-Trajektverkehr Ostende — Dover. Persönliches . . . . .	338
--	-----

### Nekrologe

Marcel Taverney . . . . .	338*
---------------------------	------

### Buchbesprechungen

Christliche Existenz in der industriellen Welt, von A. Rich . . . . .	338
Neuerscheinungen . . . . .	339

### Wettbewerbe

Place du marché in Montreux . . . . .	339
---------------------------------------	-----

### Mitteilungen aus der G. E. P.

Vereinigung ehemaliger Chemie- studierender an der ETH . . . . .	339
---	-----

### Ankündigungen

Adolf Loos. Analysis of two and three dimensional anisotropic elastic media. Technikum Biel. Schweiz. Technischer Verband. Lignum . . . . .	339
Vorfertigung im skandinavischen Woh- nungsbau. Kurs für Ortsplanung in Saxon. Education of the Architect. Weltforst- kongress Madrid 1966. Schweiz. Rhone- Rhein-Schiffahrtsverband, Sektion Ost- schweiz. Informa 1965. Konferenz für in- dustrielle Energiewirtschaft 1965. Ausbil- dungskurs über betriebliche Bauplanung. Neuzeitlicher Baubetrieb. Klärung giftiger Industrie-Abwässer. Microelectronics Symposium. Vortragskalender . . . . .	340

### Anzeigenverwaltung

Mosse-Annoncen AG, 8001 Zürich  
Limmatquai 94, 8023 Zürich - Postfach  
Tel. (051) 24 26 00, Postcheck 80 - 1027

### Verlag und Redaktion

Zürich-Giesshübel, Staffelstrasse 12  
Postadresse: Postfach, 8021 Zürich  
Tel. (051) 23 45 07/08, Postcheck 80 - 6110



**KOSTEN SPAREN**

Bekanntlich kennt man beim KEY-Rohr kein Einbringen einer Dichtung und in neun von zehn Fällen erübrigt sich das Erstellen eines Fundamentes. Wegen des Wegfallens dieser Arbeitsgänge genügt somit für die Verlegung von KEY-Rohren ein schmaler Graben — also geringer Aushub, Einsparung von Kosten!

KEY-Rohre für Kanalisationen, Hausinstallationen, Meliorationen.

KEY-Rohre aus Zellulose, Asbestfasern und Steinkohlenteerpech sparen Zeit und Geld.

KEY-Rohre sind leicht und elastisch, druckfest und immun gegen jedes Abwasser. Sie werden unabhängig von der Witterung rasch und sicher verlegt (bis 100 m/Std.).

Wenden Sie sich für Ihre speziellen Probleme an unseren Beratungsdienst.



Promastic GmbH, 8055 Zürich,  
Döltschweg 39, Telefon 35 67 70





# NEU

# pava-form®

und doch  
schon bewährt

Sichtbeton  
rationeller  
und schneller

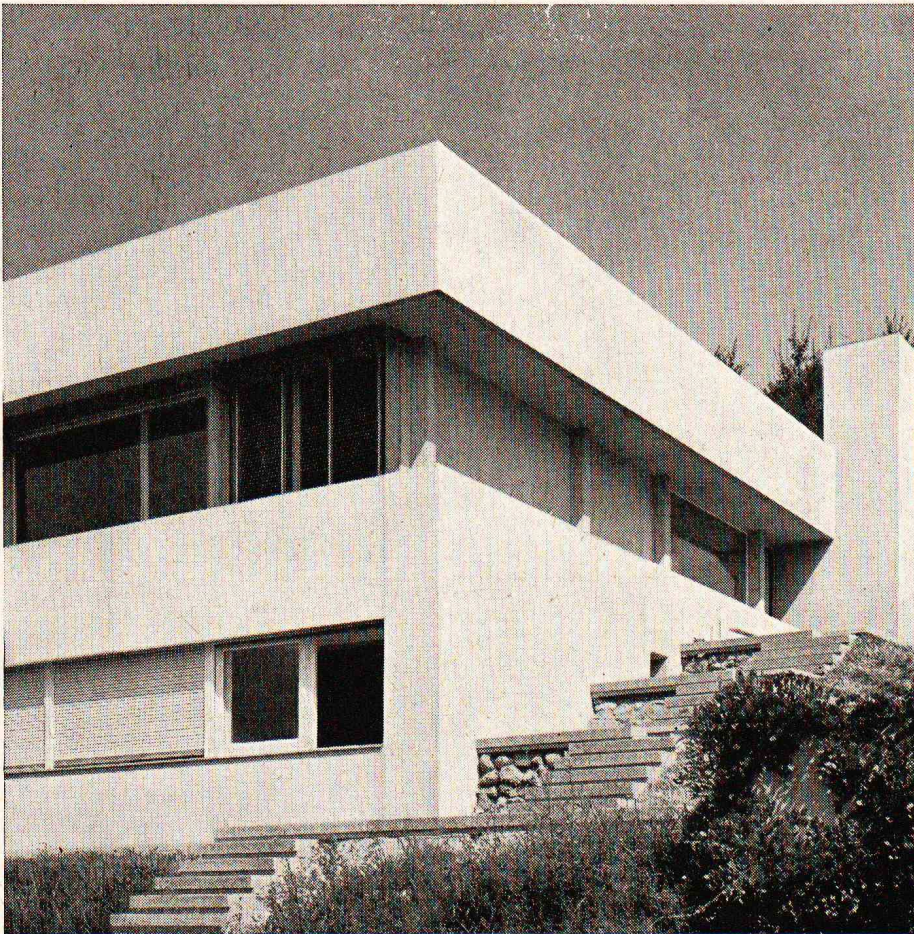

# pava-form®

## die neue Schalungsplatte für Sichtbeton und vorgefertigte Bauelemente

Mit den kunststoffveredelten Pava-form Platten wird Sichtbeton rationeller und schneller ausgeführt. Ihre glatt bleibende Oberfläche ermöglicht sofortige und kostensparende Reinigung. Grossformatig und trotzdem gering im Gewicht, sind die Platten

Modernes Wohnhaus mit Wänden aus Sichtbeton (Pava-form Schalung).

rasch verlegt und wieder ausgeschalt. Dank der harten, widerstandsfähigen Beschichtung können sie dutzendmal beidseitig verwendet werden. Unser technischer Beratungsdienst steht Ihnen kostenlos zur Verfügung — rufen Sie uns an.

Ein Produkt der Pavatex AG

8002 Zürich, Tel. 051/237676

## BON

zum Bezug der  
Pava-form  
Dokumentation

Name \_\_\_\_\_

Firma \_\_\_\_\_

Adresse \_\_\_\_\_  
\_\_\_\_\_

(Einsenden an  
Pavatex AG, Postfach, 8027 Zürich)



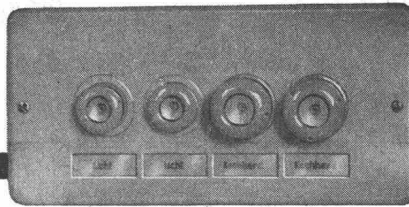

**Kleinstverteiler Type UPE**  
3 Grössen. 3-, 4- und 7-polig. 15 A,  
250 V oder 25 A, 500 V

**Anschlussbereite Kleinverteilungen sparen  
Montagestunden.**

**Sie sind formschön und preisgünstig.**

**Gruppen-Sicherungselemente Type UG** 3 Grössen, 2-, 4- und 6x25 A, 500 V

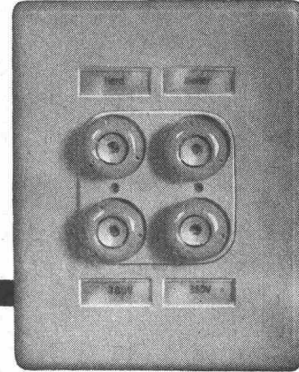

**Verlangen Sie unsere Sonderlisten. Sie enthalten alle gewünschten  
Angaben.**

**Type UG Kombination** 6 x 25 A, 500 V, mit Schütz,  
Schalter und Signallampe

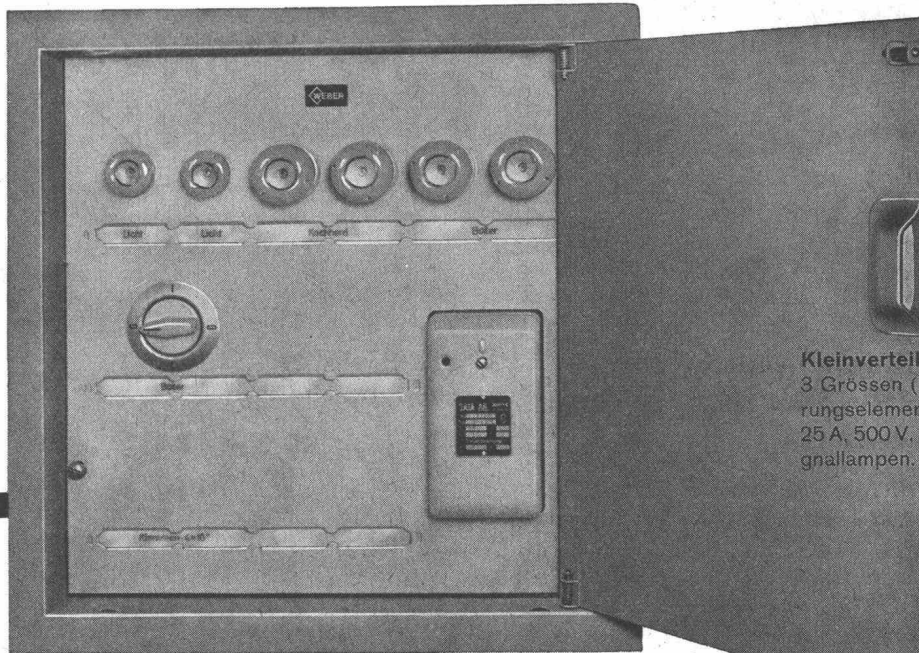
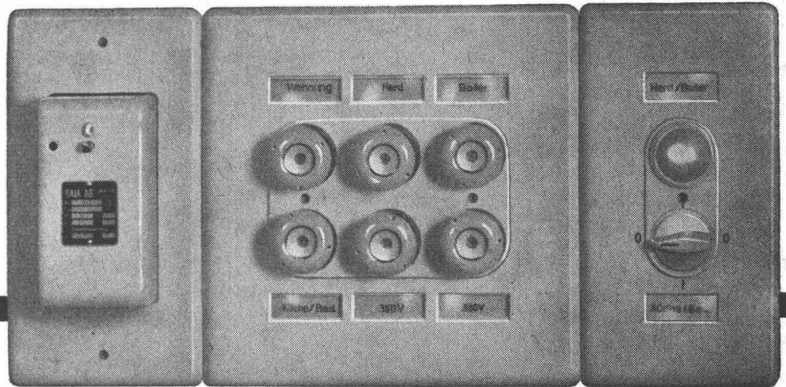

**Kleinstverteiler Type VG**  
3 Grössen (bis 18 Pole) für Sicherungselemente 15 A, 250 V oder  
25 A, 500 V. Schützen, Schalter, Signallampen.

O. F. THALMANN, ZÜRICH

**WEBER AG · EMMENBRÜCKE (SCHWEIZ) · Tel. (041) 5 22 44**  
**Fabrik elektrotechnischer Artikel und Apparate.**





Pfeilergerüst an der  
Sitterbrücke der B.T.-Bahn,  
St. Gallen

Ein Beweis für die vielfältige  
Anwendbarkeit unserer  
Stahlrohrgerüste ist dieses  
91 m hohe Steinhauergerüst.

Die langjährige Erfahrung  
unseres Personals und die  
Verwendung der hochwertigen  
Stahlrohre St. 55.29, nahtlos  
gezogen, garantieren Ihnen  
die nötige Sicherheit – und  
Sicherheit ist bei Gerüsten  
der wichtigste Faktor.

Unterbreiten Sie uns bitte Ihre  
Gerüstprobleme, wir beraten  
Sie gerne.

**Robert Aebi AG**  
**8023 Zürich**  
**Uraniastrasse 31/33**  
**Telefon 051/2317 50**





**neu**

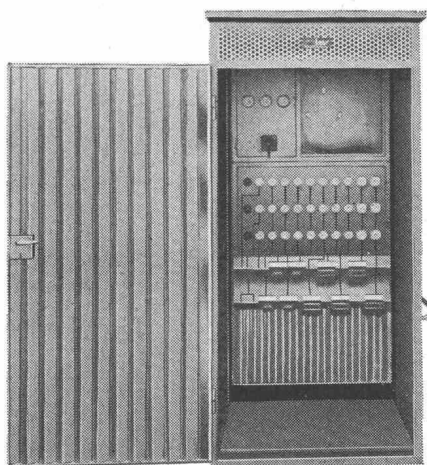

Mit oder ohne Kabine

## **bv-Stromverteiler für Männer die rechnen**

Sensationell in Preis und Ausführung. Hauptanschluss 60-150 A. Dank Normbau 507 verschiedene Kombinationen möglich.

**Bon**

Für Zustellung der Unterlagen

Name: \_\_\_\_\_

Ort: \_\_\_\_\_

Strasse: \_\_\_\_\_

Telefon: \_\_\_\_\_



**Bauvertrieb AG 5620 Bremgarten**







# Hürlimann Isolierbaustein

aus gebranntem Tonmergel vom Urmiberg

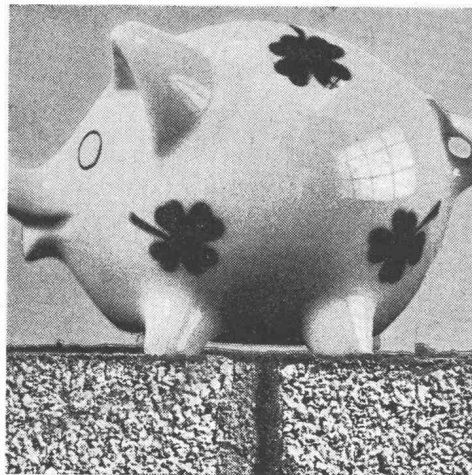

**Bauen Sie «billiger» – mit bester Qualität.**  
Wir empfehlen besonders  
die 25er- und 30er-Steine.



**Die Vorteile liegen klar auf der Hand!**

**11**

1. Das beste Rohmaterial: Tonmergel
2. Gute Isolation
3. Verschiedene Steinmasse
4. Geringer Mörtelverbrauch
5. Leicht zu bearbeiten
6. Lieferung auf den Tag genau
7. Normale Steindruckfestigkeit
8. Genaue Masshaltigkeit
9. Keine Ausblühungen
10. Idealer Träger für jeden Verputz
- 11. Bauen Sie «billiger» – mit bester Qualität**
12. Bewährt und gefragt

**K. Hürlimann Söhne AG, Brunnen, Tel. 043/91046**

# Unbeschränkt wetterbeständig

Aluman-Bleche für Spenglerarbeiten und lange Wellbänder für Dächer und Verkleidungen — blank oder Alucolux farbig einbrennlackiert — sind eine Alusuisse-Spezialität. Alusuisse-Material für die Aussenhaut moderner Industriebauten überdauert Generationen!

**Bauen Sie preisgünstig mit Alusuisse-Material und Alusuisse-Beratung!**

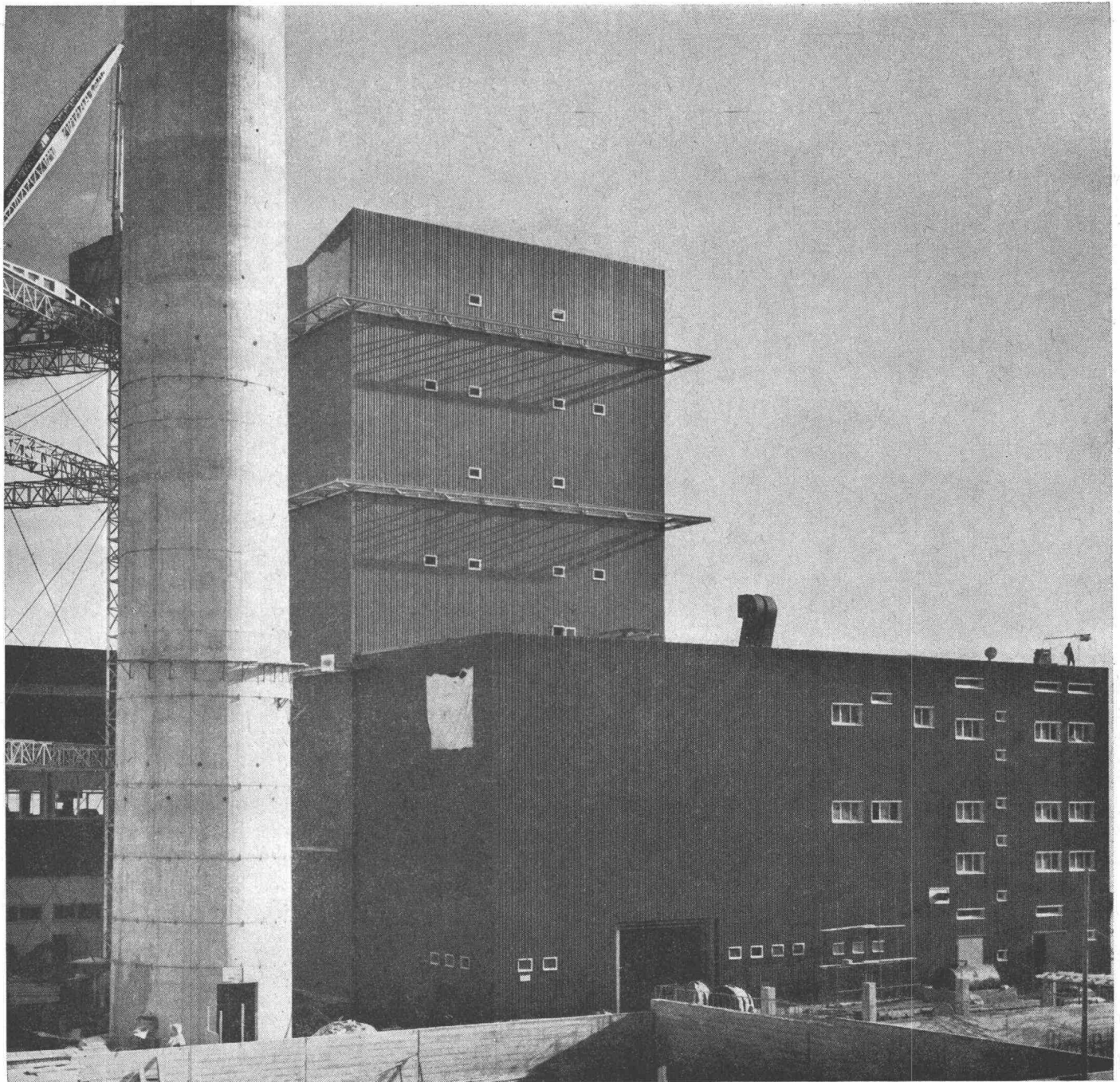

Thermische Zentrale Vouvry

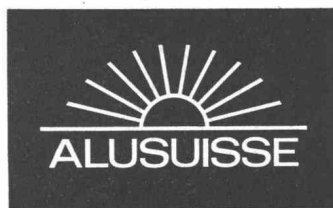

**Schweizerische Aluminium AG**

Verkaufsabteilung 8048 Zürich, Tel. 051/54 80 80



# Wärme für Viel Geld für wenig

Geringer Verbrauch wird heute von jedem Oelbrenner erwartet. Von Bedeutung ist jedoch, dass dieses Oel bis auf den letzten Tropfen verwertet und als maximale Energiemenge an das Heizungswasser abgegeben wird. Oil-Therm-Oelbrenner sind bekannt für ihren höchsten feuerungstechnischen Wirkungsgrad. Dadurch ist es möglich, selbst grosse Häuser mit kleinen Kesseln zu beheizen. Oil-Therm-Oelbrenner sind schweizerische Spitzenfabrikate mit internationaler Bewährung. Deshalb

## ab nächstem Winter billiger heizen

mit



Oil Therm AG, Zürich 57, Winterthurerstrasse 156,  
Telefon 051/26 96 06  
Basel, Beinwilerstrasse 1  
Bern, Wasserwerkstrasse 21  
St. Gallen, Langgasse 41  
Luzern, Weinberglistrasse 84  
Lugano, Via Mte Generi 25  
Telefon 061/35 21 60  
Telefon 031/2 68 55  
Telefon 071/24 67 54  
Telefon 041/3 83 63  
Telefon 091/3 36 26

H M



# Staco-Schweiz AG., 4002 Basel

Elisabethenstrasse 15  
Telefon 061 / 24 85 33 Telegramme Staco Schweiz

STACO SP Sicherheits-Gitterroste  
in Ein-Stück-Konstruktion

SP = geschweisst und gepresst

Alle STACO SP Sicherheitsroste bilden eine festgefügte, Knoten für Knoten pressverschweisste Einheit, die moderne Ein-Stück-Konstruktion.

Die Tragstäbe bestehen aus Bandstahl St 37, die Querstäbe aus verdrißtem 6 mm- oder 8 mm-Vierkantstahl.

Trag- und Querstäbe sind bei STACO SP Sicherheitsrosten ungeschwächt. Diese Konstruktion macht die Roste ausserordentlich robust, verzerrungs- und verwindungssteif. Dadurch entfallen für die meisten Objekte zusätzliche Umrandungen.

Die verdrißten Querstäbe und die günstigen Maschendimensionen bilden ein ausgeprägtes Sicherheitsnetz gegen die Rutschgefahr. Die schlackenfreie Pressverschweissung verleiht der Verzinkung eine grössere Haltbarkeit.

Allgemein werden die Roste nach Mass zugeschnitten. Sie werden auch in Grossplatten mit Tragstablängen von 3600 mm verzinkt und Tragstablängen von 6000 mm roh geliefert. Die Plattenbreite beträgt immer 1000 mm. STACO SP Gitterroste haben eine optimale Lichtdurchlässigkeit.

Belastungsbeispiel für Ac-Typen  
in kg/m<sup>2</sup> gleichmässig verteilte Last

Ac = Maschenweite 30×44 mm i. L. oder 30×ca. 40 mm i. L. je nach Querstabstärke

Stützweite in mm	Tragstäbe in mm	25/2	30/2	40/3	25/4	30/4	40/4
	Querstäbe in mm	6	6	6	8	8	8
	Gewicht kg/m <sup>2</sup>	20	22	36	33	37	47
600		2000	4500	16100	8300		
700		1500	3300	11700	6100		15500
800		1100	2500	9000	4600	9000	11800
900		900	2000	7100	3700	5400	9300
1000		750	1600	5800	3000	4400	7600
1100			1300	4700	2400	3600	6200
1200			1100	4000	2000	3000	5200
1300			900	3400	1700	2600	4500
1400				2900	1500	2200	3800
1500				2500	1300	1900	3300
1600				2200	1100	1700	3000
1700				1900	900	1500	2600
1800				1700		1300	2300
1900				1600		1100	2100
2000				1400		1000	1900

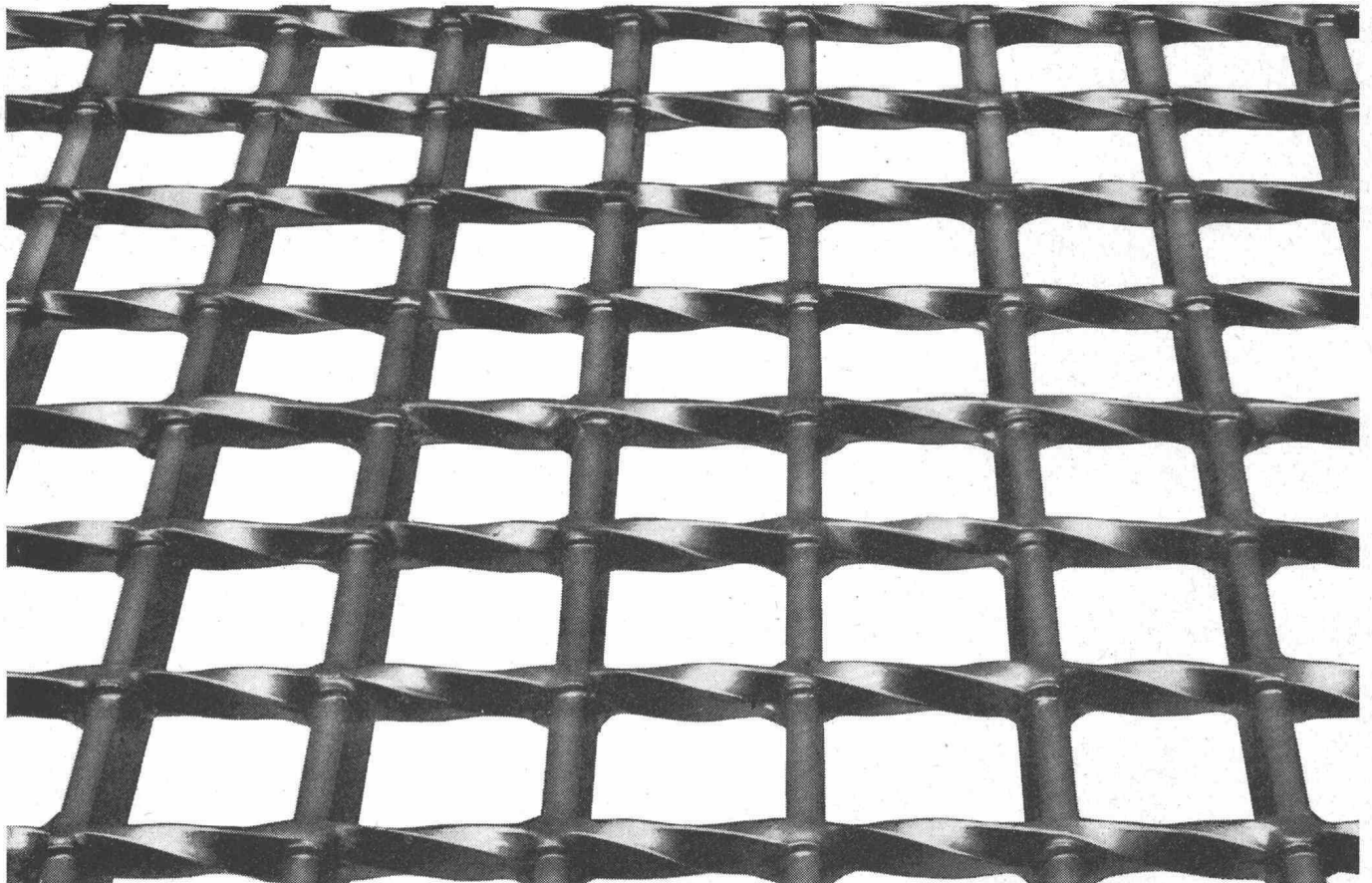



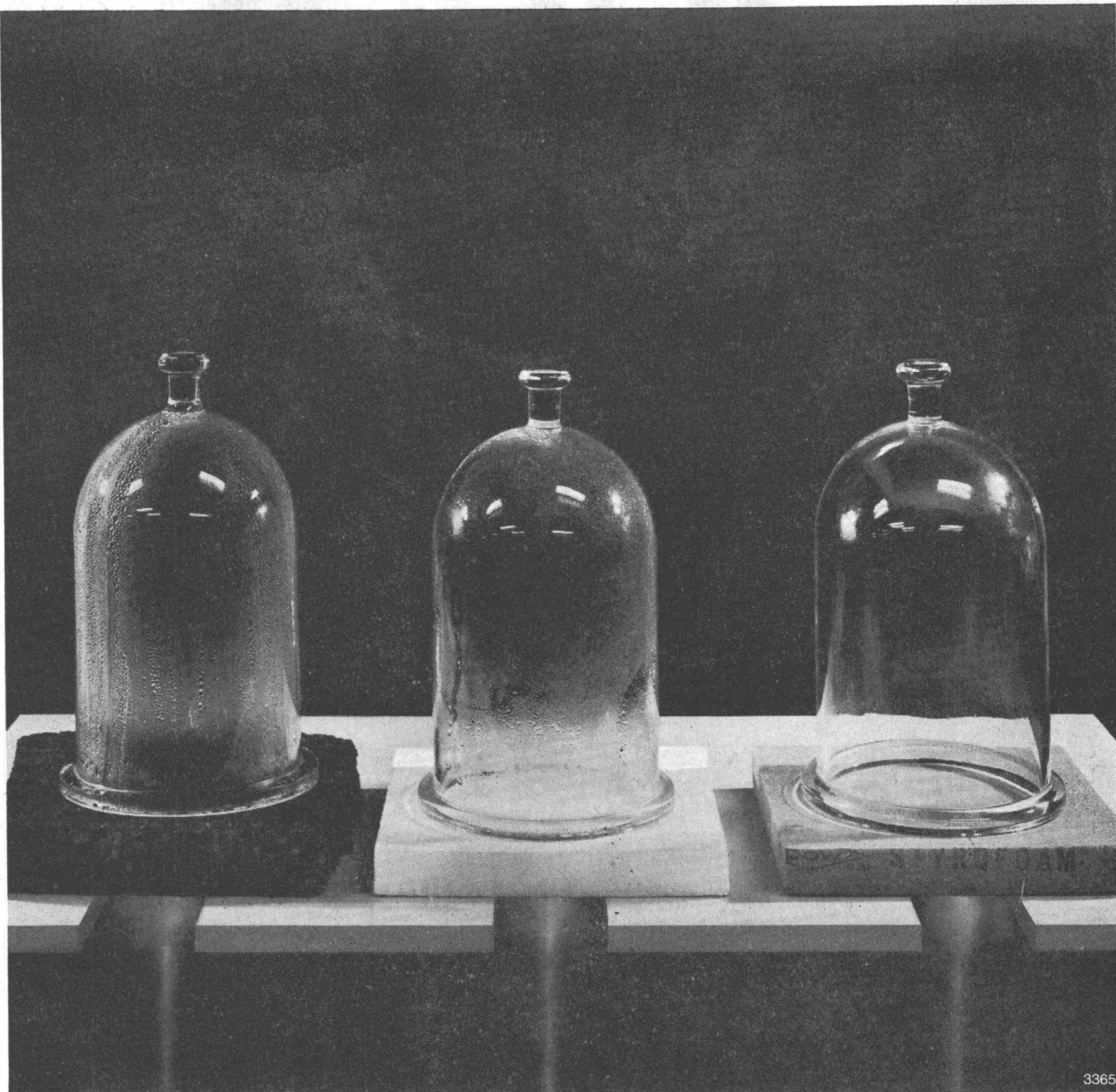

3365

## Nur eines dieser Isoliermaterialien hält Feuchtigkeit zurück Nur eines ist Styrofoam FR

Wie Sie auf unserem Testbild sehen, gelingt es nicht einmal einem Dampfstrahl, in Styrofoam FR einzudringen. Kein Kondensationsniederschlag ist an den Wänden der Glasglocke festzustellen. Dieser ausgezeichnete Wasserdampfdiffusionswiderstand konnte durch eine spezielle endlose Extrusionsfabrikationsmethode erreicht werden, welche dem Material eine bemerkenswerte homogene, geschlossene Zellstruktur verleiht.

Und das sind die Vorteile von Styrofoam FR: es nimmt keine Feuchtigkeit auf, es kann weder faulen, noch altern, noch vom Schwamm befallen werden, gleichviel wie die Temperatur- oder Feuchtigkeitsverhältnisse sind. Es bietet auf Jahre hinaus absoluten Schutz. Styrofoam FR ist

leicht. Trotzdem besitzt es eine durchschnittliche Druckfestigkeit von mehr als  $2,1 \text{ kg/cm}^2$ . Styrofoam FR lässt sich sauber und mühelos sägen, ohne zu splintern und ohne zu brechen. Es lässt sich ausgezeichnet mit Beton oder Holz verkleben – es kann sogar selbsttragende Wände bilden. Daher ist Styrofoam FR die wirksamste Tief-Temperatur-Isolierung für Tiefkühl- und Kühlanlagen, für Kühlwagen und Mauerwerk. Für diesen Zweck haben wir es entwickelt.

Für weitere Informationen fragen Sie Dow Chemical International SA, Beethovenstrasse 32, 8002 Zürich. Verkauf in der Schweiz: Schneider & Co. AG, Scheideggstrasse 2, 8401 Winterthur, Telefon 052 / 9 13 21

\* Warenzeichen der Dow Chemical Company





**Die  
modernste  
und  
wirksamste  
Küchen-  
entlüftung !**

## **BAHCO** *bankett*

**erfasst alle Kochdämpfe sofort an der Quelle**

4 Funktionen in einer kompakten, formschönen Einheit, nämlich Herdhaube – Ventilator – Herdbeleuchtung – Fettfilter.

Einfachste Montage an Aussenmauer, an waagrechte oder senkrechte Luftkanäle.

Seit 2 Jahren in Schweden glänzend bewährt, BAHCO-BANKETT, eine ausgereifte Konstruktion, befriedigt selbst die verwöhntesten Ansprüche.

SEV-geprüft Preis nur Fr. 400.–

Prospekt durch die Generalvertretung:

**WALTER WIDMANN AG**

Zürich 1 Löwenstr. 20 Tel. 051/27 39 96







# Weatherban

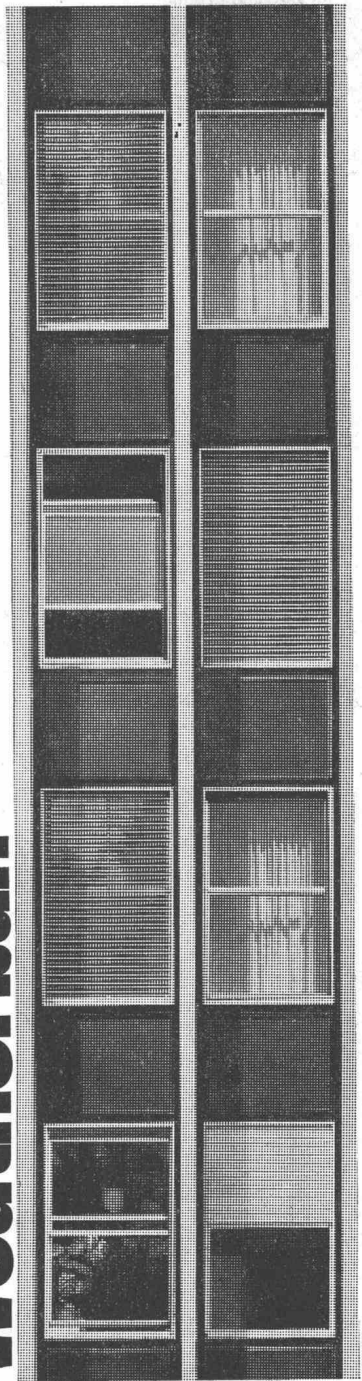

MMD-3

## 3M Dichtungsmittel schützen vor Wind und Wetter

Die Forschungsabteilungen der 3M Company haben neue, hochelastische Dichtungsmittel entwickelt, die dauerhafte und sichere Abdichtung von Metall- und Glasfassaden, ganzer Metallkonstruktionen und Beton-Dilatationsfugen ermöglichen.

Die 3M Dichtungsmittel zeichnen sich durch ausserordentliche Beständigkeit aus. Regen, Schnee, Wind und Hagel, Hitze und Frost, Industrie-Dämpfe und -Gase können ihnen nichts anhaben. Die 3M Dichtungsmittel bestehen erfolgreich den Kampf gegen die zerstörenden Kräfte des Wetters.

Das Programm der 3M Company umfasst drei verschiedene Produkte, für jeden Zweck das geeignete:

- 3M Weatherban Sealer (hochelastisches Thiokol-Dichtungsmaterial für schwerste Beanspruchung)
- 3M Weatherban Sealer 101 (Thiokol-Dichtungsmaterial, das kein Mischen erfordert)
- Ribbonsal Gun Grade (preisgünstiges und hochelastisches Dichtungsmaterial für allgemeine Dichtungsarbeiten)

Interessieren Sie sich für eine Dokumentation, für eine unverbindliche Demonstration? Wir können Sie auch in Verbindung bringen mit erfahrenen Firmen, welche die Abdichtung ganzer Gebäude übernehmen. Bitte benutzen Sie den nebenstehenden Coupon.

Minnesota Mining Products AG, Postfach 232, 8021 Zürich, Telefon 051 / 35 50 50

### Coupon

Ich interessiere mich für nähere Angaben über die 3M Dichtungsmittel und wünsche Ihre Dokumentation.

Name: \_\_\_\_\_

Firma/Adresse: \_\_\_\_\_

\_\_\_\_\_

**3M**  
COMPANY

S 9

**Aktiengesellschaft für  
Grundwasserbauten Bern**

3000 Bern / Schweiz  
Monbijoustrasse 16/18  
Telephon 031 / 25 66 11



# Fehlmann- Horizontalbrunnen

als bewährte Grundwasserfassung

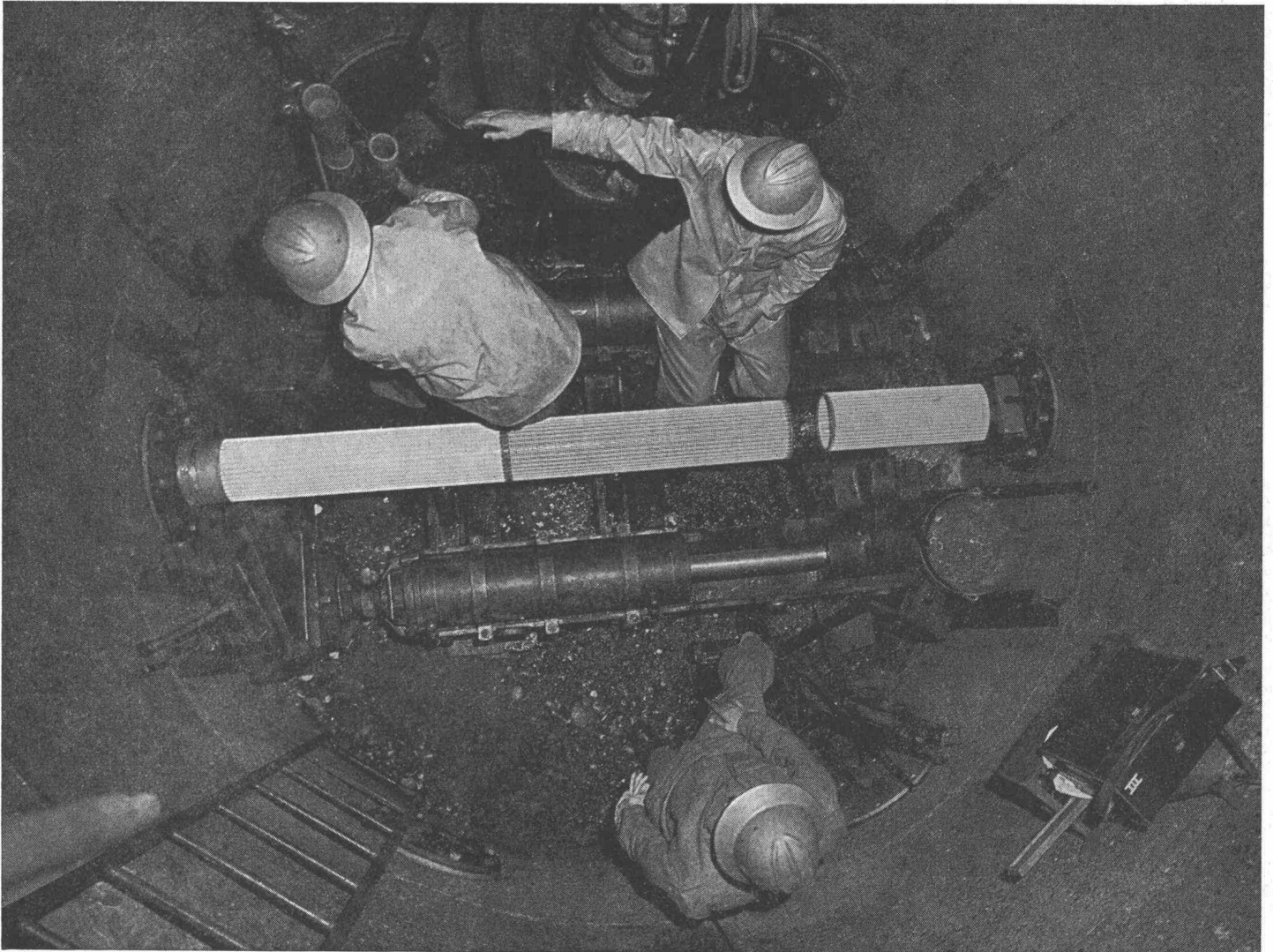

Einbau der Kunststoff-Filterrohre im Schacht

**Wirtschaftlich, leistungsfähig  
Kunststoff-Filterrohre  
Variable Filterschlitze  
Grosse Filterfläche  
Kleine Eintrittsgeschwindigkeiten  
Geringer Platzbedarf  
Geringe Unterhaltskosten**



# Ein Blech \* \* \* \* \* revolutioniert den Stahl- und Betonbau!

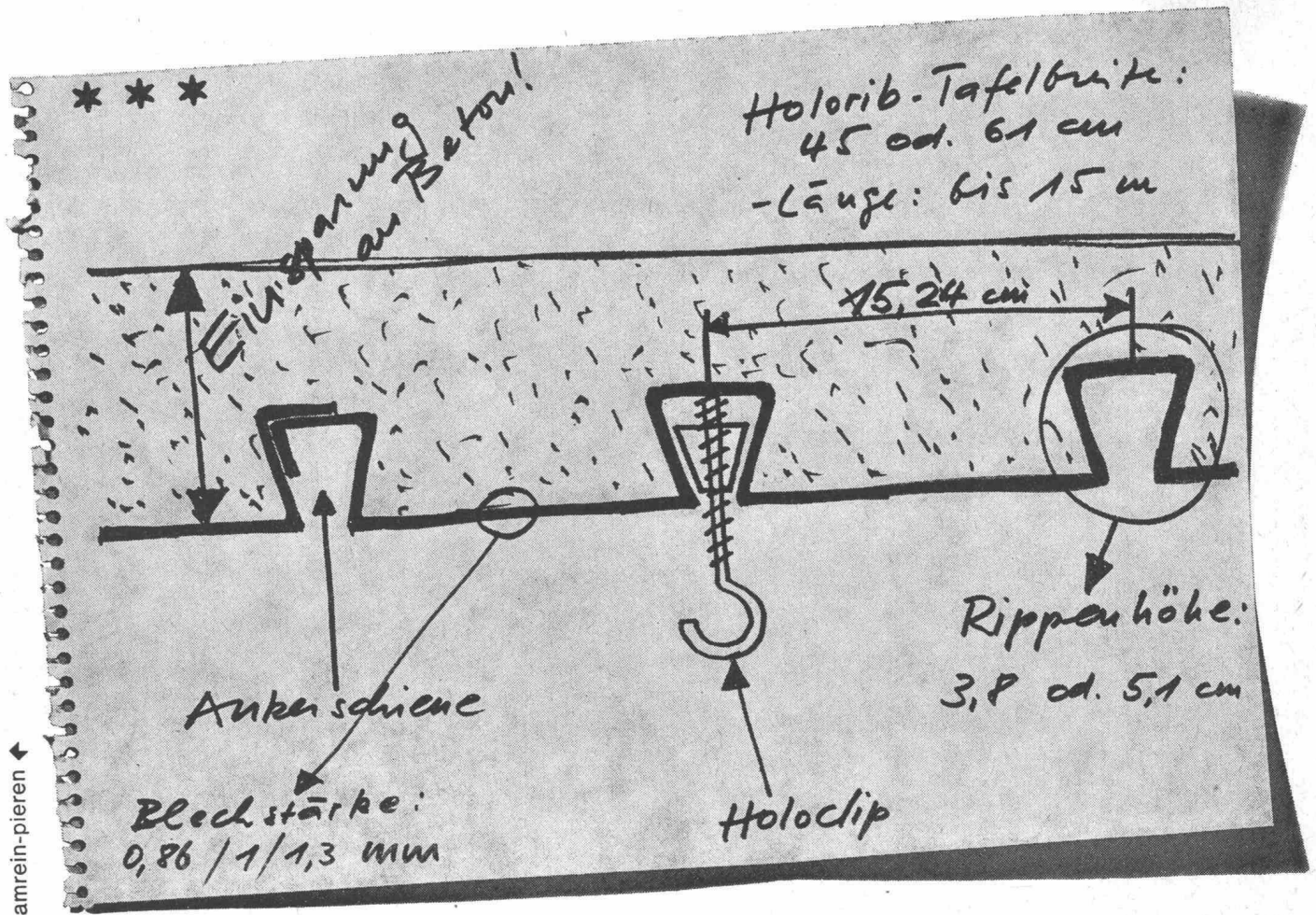

\* Eine verwegene Behauptung, werden Sie denken.

Und trotzdem! Denn mit Holorib werden Sie heute manches schwierige Problem auf einfache Art lösen können.

\* Holorib ist ein trapez-profiliertes Blech aus verzinktem Siemens-Martin-Stahl, in Längen bis zu 15 Metern lieferbar

\* Holorib ersetzt beim Betonieren die Schalung, die Schalungsstützen und je nach Nutzlast und Spannweite die Stahlarmierung. Die Holorib-Rippe ersetzt die Ankerschienen

\* Holorib verkürzt die Bauzeit!

\* Holorib erlaubt Verminderung der Dicke der Betonplatte (Reduzierung des Eigengewichtes!), ununterbrochene Verlängerung über Stützen und Wände hinaus. Holorib findet Verwendung im Beton- wie im Stahlskelettbau.

\* Holorib wird bereits in der Schweiz (Warenhaus mit Super-Parking in Genf, neues Bahnpostgebäude in Bern, usw.), in England schon seit 3 Jahren (1'500'000 m<sup>2</sup>) und in den USA seit 40 Jahren verwendet (allein für den Pan-Am-Building in New York 204'380 m<sup>2</sup> Holorib).

\* Holorib eignet sich für Wohn- und Geschäftshäuser, Schul- und Spitalbauten, Hotels, zur Auskleidung von Tunneln, für Lawinverbauungen, Bedachungen usw.

\* Möchten Sie mehr wissen? Wir haben einen ausführlichen technischen Prospekt für Sie bereitgelegt.

**Holorib SA, 1200 Genève**  
2, rue Vallin, Tél. 022 31 81 60

**Bähler & Cie AG, Eisen**  
Freiburgstrasse 390, 3018 Bern  
Tel. 031 66 42 42 Telex 32 530

# \*\* Holorib

**NEU**

SVEN  
beheizt auch  
grosse Bauten mit  
einem gänzlich  
neuen Typ

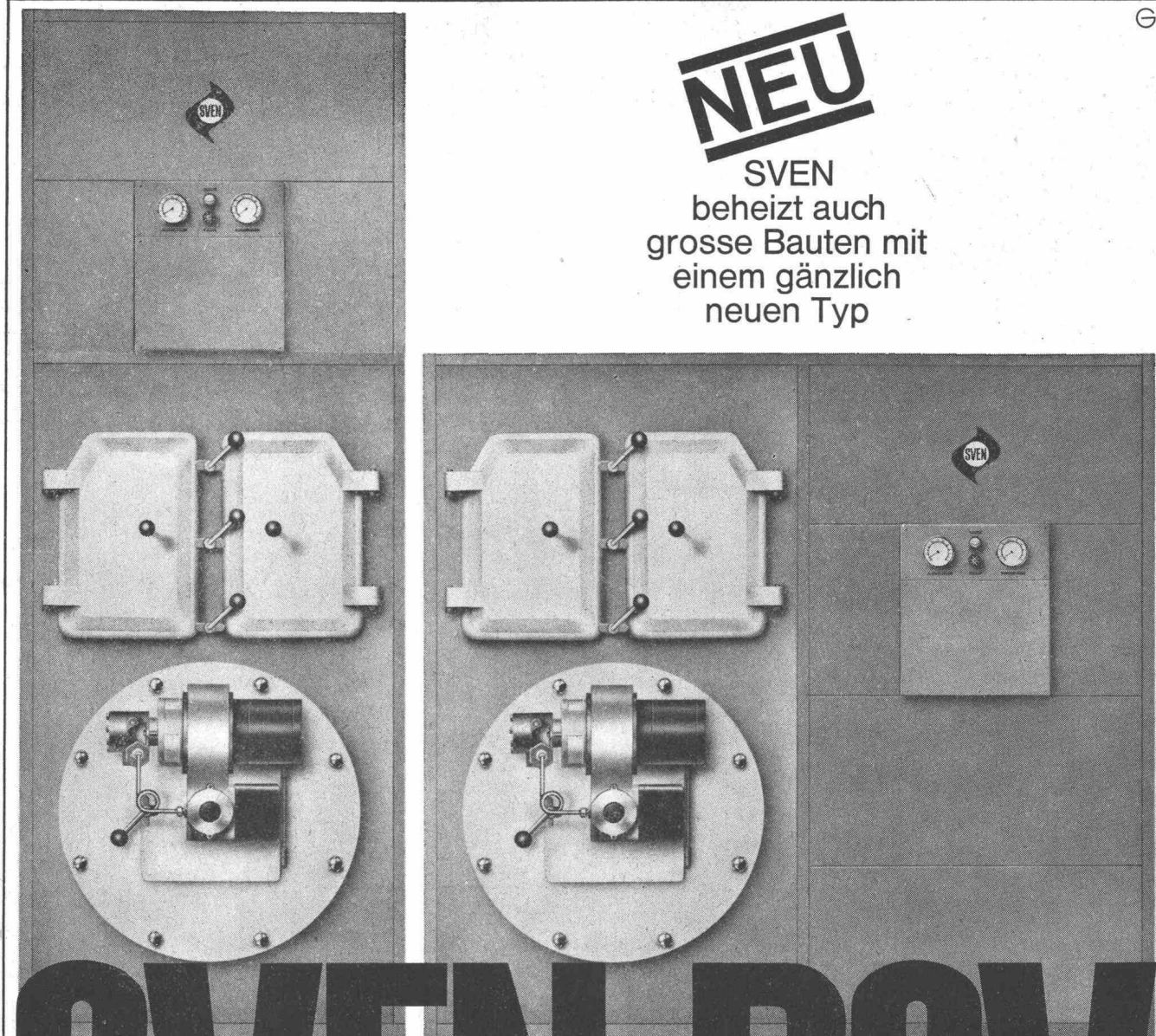

# SVEN DSV

mit Leistungsbereichen bis 500'000 kcal/h. Ein Vollblut-Oelkessel mit kombinierter, äusserst leistungsfähiger Heisswasseraufbereitungsanlage im Baukastensystem. Montage Suisse. Der Boiler lässt sich neben oder oberhalb der Brennkammer anbauen - deshalb passt sich der SVEN DSV den baulichen Gegebenheiten an. Er

lässt sich auf kleinstem Raum oder bei geringster Höhe in jeder Ecke plazieren.

SVEN DSV - der neue Typ in neuer Bauart mit hoher Leistung.



**grosses  
Servicenet**

Paul Kolb AG, 3000 Bern,  
Thunstrasse 73, Tel. 031 44 14 11



## Störungsfreie Lamellenstoren für blendungsfreies Sonnenlicht

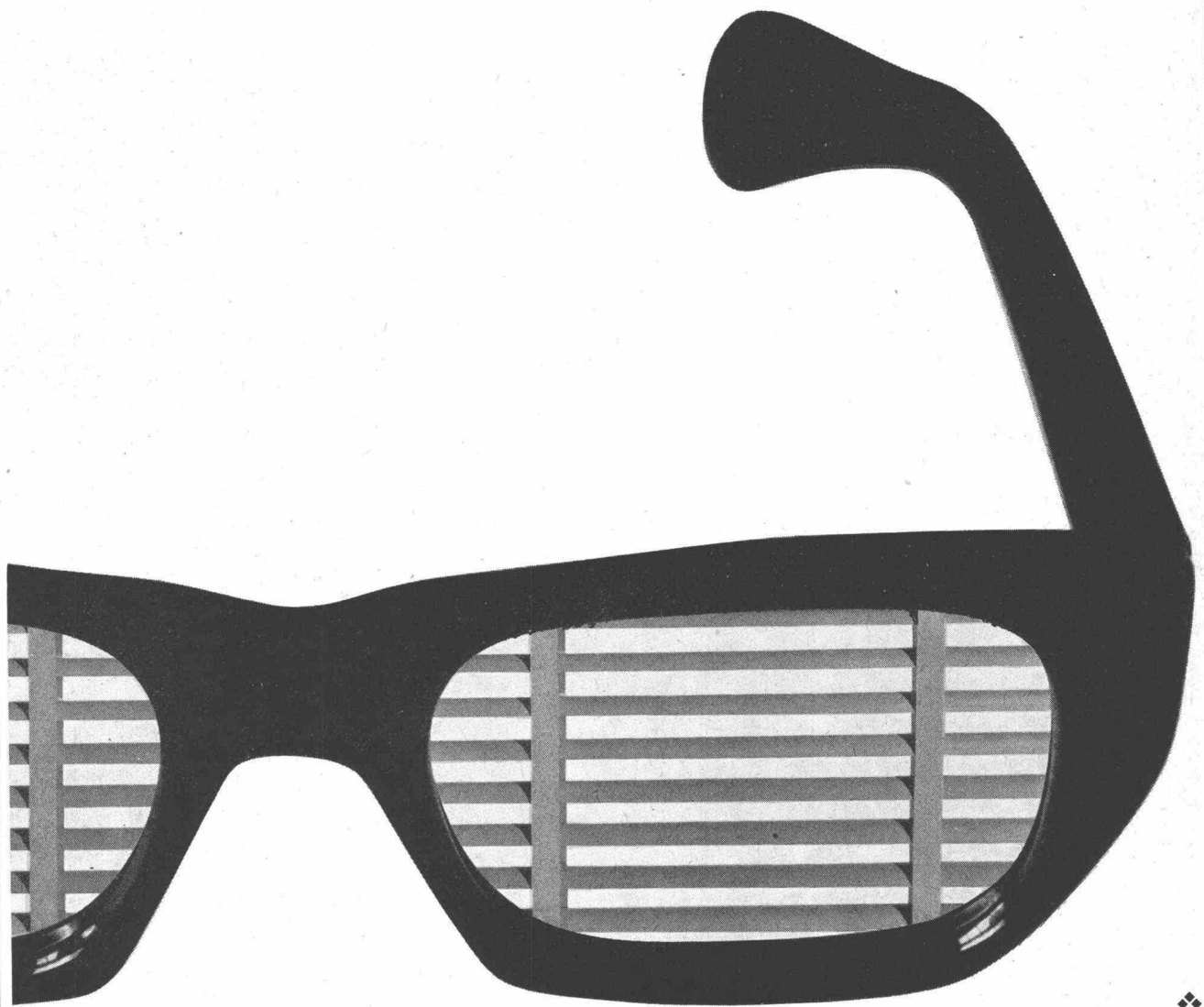

Lamellenstoren sollen ohne Bedenken vor dem Fenster angebracht werden können. Dort erfüllen sie ihren Zweck am besten. Dort sind sie aber auch allen Witterungseinflüssen ausgesetzt: Wind, Sonne, Regen, Schnee und Temperaturschwankungen. Deshalb verwendet Baumann

für die textilen Verbindungsbänder konsequent wetterfestes Terylene mit der patentierten, unverwüstlichen Terylbandwippe. Die Bänder können weder verrotten noch brüchig werden. So schaltet Baumann Störungsquellen aus.

# Baumann

W. Baumann, Horgen, Telefon 051-82 40 57  
Verkaufs- und Montagestellen in Zürich, Luzern, St. Gallen,  
Chur, Basel, Bern, Olten, Lausanne, Genf, Lugano

bei der schalung  
können kosten  
eingespart werden!



**wie ?**

Der kostspielige Aufwand, der bisher für Schalungen betrieben werden musste, fällt durch die Mannesmann Grossflächenschalung Konstal weg. Die Mannesmann Grossflächenschalung Konstal ist Schalung, Rüstung und Arbeitsgerüst in einem. Der Kran setzt Einheiten von 18 m<sup>2</sup> mit einem Griff um. Die Mannesmann Grossflächenschalung Konstal ist durch Verschieberahmen auf jedes Baumass zentimetergenau einstellbar. Die Mannesmann Grossflächenschalung Konstal umfasst ferner beidseitige Eckausbildungen für Wandstärken zwischen 15 und 50 cm. Lohnintensive und zeitverschwendende Improvisationen aus Holz, die auf jeder Baustelle wiederholt werden müssen, fallen weg. Die Mannesmann Grossflächenschalung Konstal bringt industrielle Fertigungsmethoden auf die Baustelle.

**Conrad  
Kern AG**

Conrad Kern AG  
Zweigstelle in

Stahlrohrgerüste Baugeräte Baumaschinen Bauwerkzeuge  
8105 Regensdorf Althardstrasse 147 Telefon 051 94 64 94  
3000 Bern Amthausgasse 22 Telefon 031 22 61 45



# EUBÖOLITH

in der Maschinen- und Textilindustrie in der Nahrungsmittelindustrie

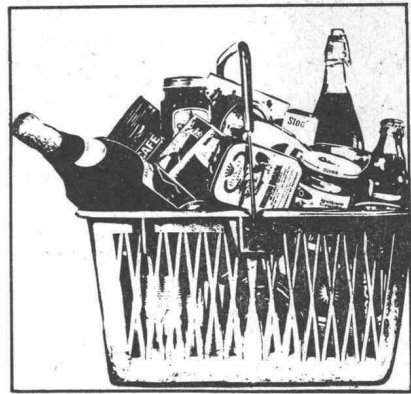
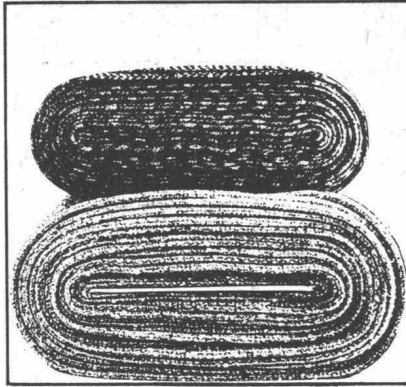
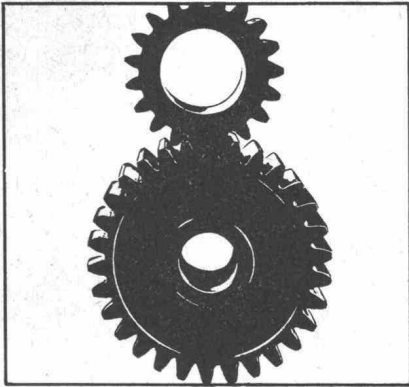

in der Schuhindustrie

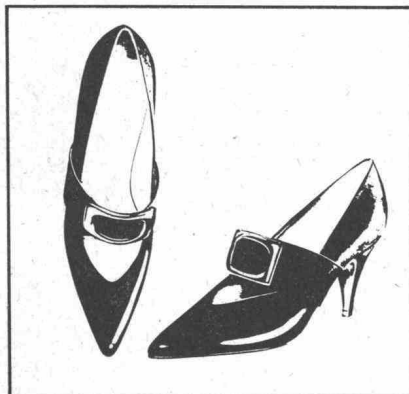

in der Holzverarbeitungsindustrie

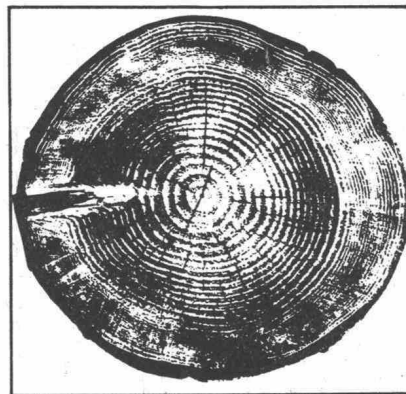

in Werkstätten

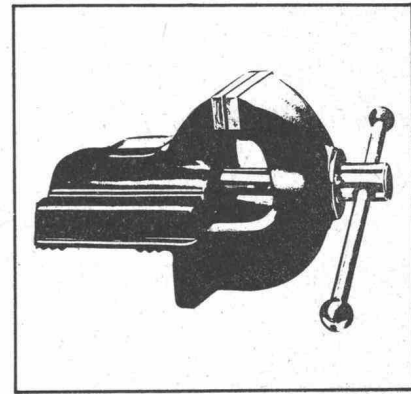

## Über 7 Millionen m<sup>2</sup> Euböolith- Industrie- bodenbeläge

Den Steinholzfussboden kennt man schon lange. In seiner einstigen Beschaffenheit hätte er den Anforderungen der heutigen Zeit jedoch kaum mehr genügt. Euböolith präsentiert den Steinholzfussboden in einem modernen Gewand. Er ist sehr druckfest (400 kg/cm<sup>2</sup>), funkensicher und beständig gegen Öl, Benzin und Petrol. Die früher so gefürchtete Rostgefahr ist weitgehend eliminiert. Euböolith ist zudem kein «kalter Boden». Dank seiner Elastizität ist er angenehm zu begehen, und während Jahrzehnten hat er sich durch seine Dauerhaftigkeit ausgezeichnet. Der fugenlose, äusserst widerstandsfähige Belag kann direkt auf die rohe

Betondecke verlegt werden, was sowohl Zeit als auch Kosten spart. Daher werden viele Bodenprobleme mit Euböolith nicht nur zweckmässig, sondern auch wirtschaftlich gelöst.

Wenn Sie Industriegebäude, Werkstätten, Garagen, Lagerhallen oder Schulen bauen, vergessen Sie nicht, Euböolith in Ihre Planung einzubeziehen. Denn Euböolithböden sind robust und leicht zu reinigen. So viele gute Eigenschaften! Und was für Sie auch wichtig ist, Euböolithböden werden stets termingerecht verlegt. Euböolith – Qualität aus Erfahrung.

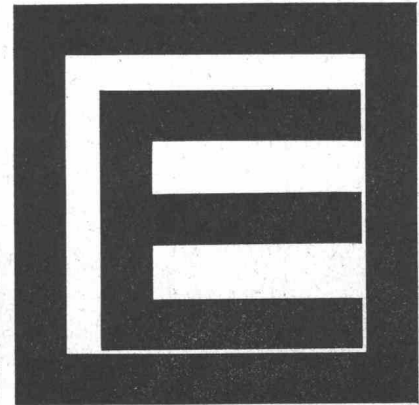

Euböolithwerke AG, 4600 Olten

# WELLSTEG

**au rythme  
de la construction  
moderne**

La poutre de charpente WELLSTEG est plus économique, plus légère, plus pratique, pour une résistance supérieure.

Tous renseignements auprès des entreprises de charpente licenciées ou: WELLSTEG S.A. Domdidier

**Plus de 5 millions m<sup>3</sup> déjà posés!**

# WELLSTEG

**im Gleichschritt  
modernen  
Bauens**

Der WELLSTEG-Träger ist wirtschaftlicher, leichter, praktischer bei höchster Belastung!

Auskunft erteilen die WELLSTEG-Lizenzbetriebe, oder aber WELLSTEG A.G. Domdidier.

**Schon mehr als 5 Millionen lfdm verbaut!**

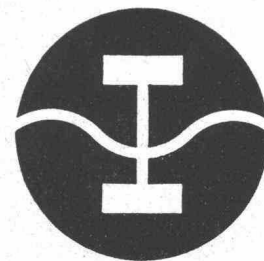

**WELLSTEG S.A.**  
Domdidier/  
Fribourg  
Tél. 037/8 36 55

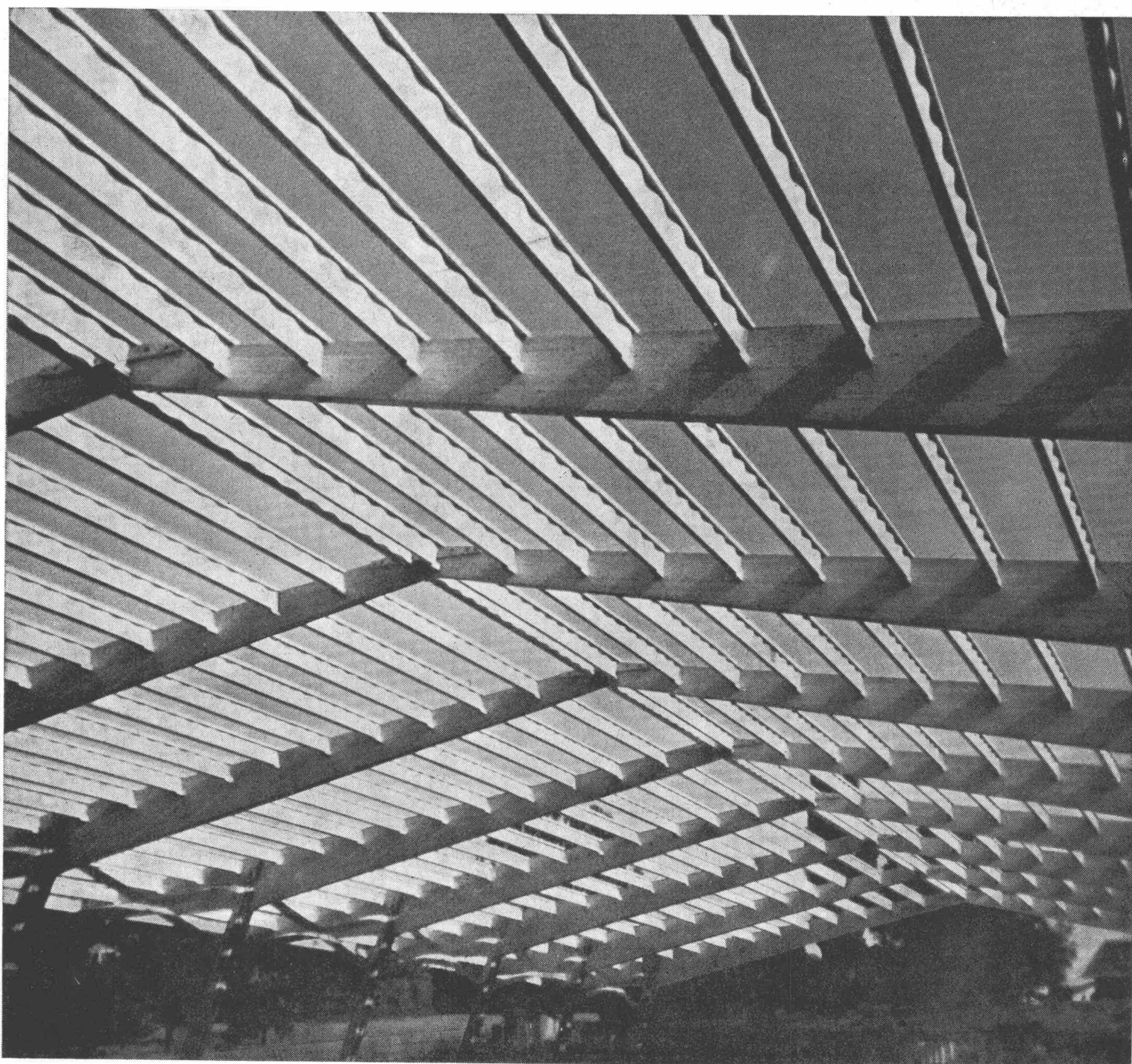



überragende  
Eigenschaften der  
neuen Pavatex-Qualität

# Hart braun 5 mm

Im Grossformat  
205 x 520 cm

Festigkeit - erhöht  
bisher unerreicht  
geschlossene Ober-  
fläche  
Nageln - prima  
Schneiden, Leimen,  
Streichen - sehr gut

205 x 520 cm  
205 x 300 cm  
205 x 260 cm  
205 x 220 cm

122 x 500 cm  
122 x 300 cm  
122 x 275 cm  
122 x 250 cm  
122 x 225 cm  
122 x 200 cm

Spezialformat  
für  
Bodenleger

102 x 130 cm

Reduzierter Preis  
für:

80-85 x 300 cm  
80-85 x 250 cm  
80-85 x 200 cm

**Hart braun 5 mm -  
ein neuer Leistungs-  
beweis von Pavatex**

**pavatex**®  
eingetragene Schutzmarke

die richtige Hartplatte für Unterlagsböden, Unterdächer  
Decken- und Wandverkleidungen,  
Verschalungen, Schaufensterausbauten,  
Furnierarbeiten, Türfüllungen,  
Kastenrückwände, Ausstellungsfiguren,  
usw.

Technische Beratung und Bezugsquellennachweis durch  
PAVATEX AG  
Zürich 2  
Tel. 051 23 76 76

**pavatex**

Ihre Schmierprobleme können wir rasch und treffend lösen, denn unsere Schmierfachleute stehen nicht nur mit der Praxis, sondern auch mit unseren Entwicklungslaboratorien in Bern in unmittelbarem Kontakt. Daraus ergibt sich für Ihren Betrieb: Höchste Schmiersicherheit bei minimaler Schmierstoffzahl

# ASEROL

Bedeutendstes schweizerisches  
Fabrikationsunternehmen  
der Schmierstoffbranche

Adolf Schmids Erben Aktiengesellschaft 3001 Bern Telefon 031 25 78 44



Heizung / Lüftung

**kamm**

KAMM & Co., Zentralheizungen, Gerbergasse 7a/b, Bern Telefon (031) 22 18 22



UE 500/700



## Automatische Hochleistungsmischer

(System Erbes)

Leistungsfähige Mischmaschinen bedeuten Rekordleistungen, die heute überall verlangt werden. Wir liefern elektrisch gesteuerte Hochleistungsmischer als Halb- oder Vollautomaten. Besondere Merkmale sind: direkter Antrieb der Mischtrommel durch Spezial-Wende-Getriebemotoren (maximale Schonung der Verschleiss-teile), bequemer Transport, ruhige Arbeitsweise, geringe Wartung. Die Maschinen entsprechen den strassenpolizeilichen Vorschriften. Verlangen Sie bitte Detailunterlagen.

Folgende Typen sind kurzfristig mit oder ohne Schrapper lieferbar:

UE 180/250 UE 250/340 UE 375/500 UE 500/700

7 m<sup>3</sup>

10 m<sup>3</sup>

15 m<sup>3</sup>

20 m<sup>3</sup>

(Stundenleistung bei 40 Mischungen)



UE 180/250 mit Schrapper



# erbes | co

Baumaschinen  
Schlieren-Zürich  
Telephon 051/9818 55

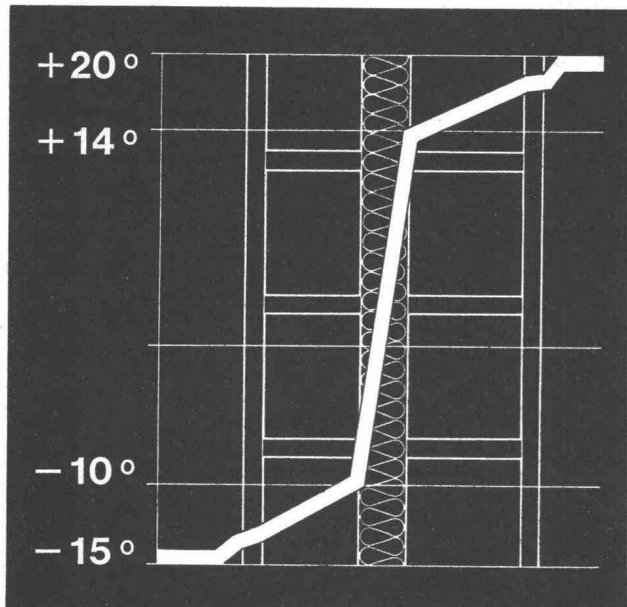

# SILLAN

## Wärme- und Schallschutz par excellence

Die Sillan-Steinwolle wird aus einer genau dosierten Mischung von ausgesuchten Mineralien hergestellt. Die Gesteine werden in Wannenöfen bei Temperaturen von 1500 °C geschmolzen und die Schmelze im Düsenblasverfahren zu Fäden ausgezogen.

**Anwendung:** Als Isoliermaterial par excellence gegen Wärme und Kälte im Hochbau, für die thermische Isolierung von Leitungen und Apparaten, für Raumakustik und Schallsisolierung.

**Eigenschaften:** Anorganisch, unbrennbar, fäulnis- und witterungs-fest, chemisch indifferent, schwefel- und alkalifrei, beständig gegen heisses Wasser und Wasserdampf, nicht hygroskopisch.

Sillan lässt sich ausserordentlich bequem und wirtschaftlich verarbeiten.

Wir geben an Architekten und Unternehmer technische Ausführungs-details ab und stehen gerne beratend zur Verfügung.

## Wanner AG Horgen

Isolierwerke und Korksteinfabrik

Telefon 051 / 82 27 41

# Haben Sie Förderbandprobleme!

### Unser Verkaufsprogramm:

- LIMBEROLLER, die flexible Transportband-rolle aus Neopren
- Trag- und Rücklaufrollen aus Stahl
- Spann- und Antriebstrommeln
- Trommel- und Getriebemotoren
- Getriebe und Kupplungen
- Gummitransportgurten

### Unsere Kundendienste:

- Beratung durch unsere Fachtechniker
- Projektierung von kompletten Förderbandanlagen
- a) zum Eigenbau durch Sie selbst
- b) zur Ausführung durch Ihren Anlagenbauer
- Montagebeihilfe durch unsere Fachtechniker



Verlangen Sie den unverbindlichen Besuch eines unserer Fachtechniker

**Tel. (061) 43 55 55**







## Ozoclim

plant und führt für Sie aus :

**schlüsselfertige Rechenzentren !**

mit

- Klimaanlage
- Aluminium - Doppelboden  
FLOATING FLOORS
- Metall-Doppeldecken
- Metall-Zwischenwände
- Elektrische Ausrüstung

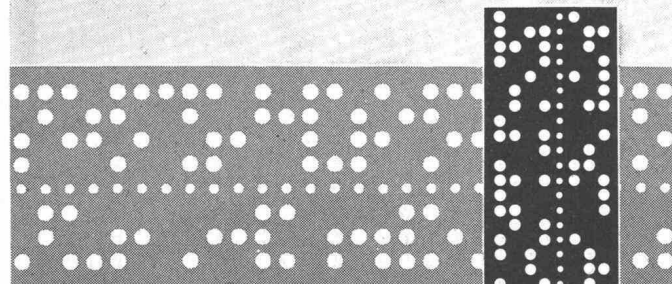

**Ozoclim S.A.**

GOETZ-MONIN STRASSE, 24 - GENÈVE  
TEL.: (022) 24-22-94

J.G. Pub.

**DEMAG** HEBEZEUGE UND FÖRDERMITTEL

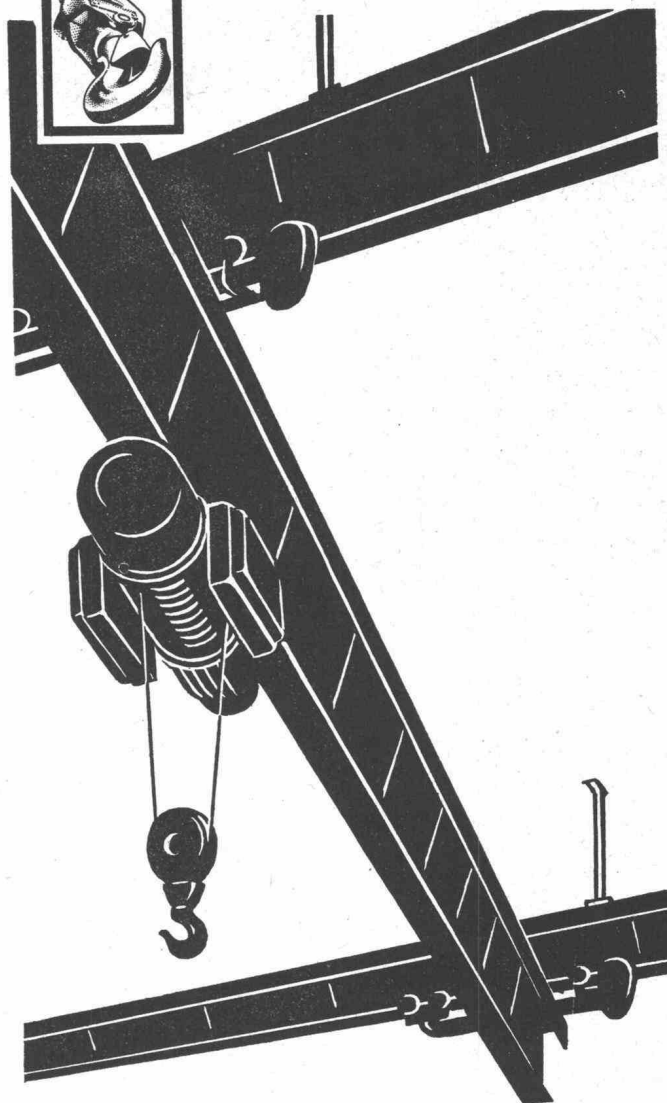

## Sparen Sie Baukosten!

Einerlei, ob Sie neu bauen oder ein altes Gebäude umrüsten wollen; einerlei, ob Sie Hallen mit sehr großen Stützweiten planen oder mehrere Hallenschiffe verbinden wollen: Machen Sie von den Möglichkeiten moderner Transport-Rationalisierung zu Ihrem Vorteil Gebrauch!

Der DEMAG-HÄNGEKRAN paßt sich jedem Grundriß an. Aus genormten Teilen entstehen Hängekran-Anlagen jeder Größe, jede Anlage ist individuell auf die betrieblichen Belange abgestimmt. — Nutzen Sie die Erfahrungen unserer Spezialisten. Rufen Sie uns rechtzeitig. Sie sparen Geld und Zeit! Es heißt: Ihr Erfolg ist auch immer unser Erfolg!



**Hans Fehr AG**

Dietlikon-Zürich 051/931931

# Isolieren im Hochbau

mit Kork und Polystyrol für

**Fassaden  
Flachdächer  
Decken**

usw.

## **Baukork AG**

Verkaufsbüro Zürich, Seestrasse 247

Telephon (051) 45 70 20

Werk in Steinhausen / Zug

**WARWICK** die kleine Schmutzwasser-Pumpe  
mit der grossen

# Leistung

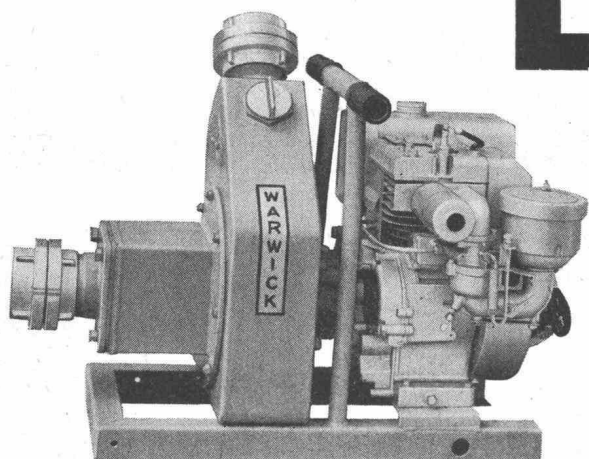

WARWICK-Pumpen sind richtig für Sie, denn sie bieten Ihnen Vorteile:

- rasches Selbstansaugen
- niedriges Gewicht, hohe Leistung
- BASCO-Motoren oder Fremdantrieb
- robust und betriebssicher
- Modelle für alle Zwecke
- günstiger Preis

Verlangen Sie ausführliche Unterlagen oder eine Demonstration!

**SIEBAG** 

**Siebag AG 8105 Regensdorf ZH**  
Telefon (051) 94 40 47



17  
16  
15  
14  
13  
12  
11  
10  
09  
08  
07  
06  
05  
04

Grösste Auswahl  
der Schweiz in  
Vermessungsinstrumenten  
und Messgeräten.  
Geschulte Fachberater

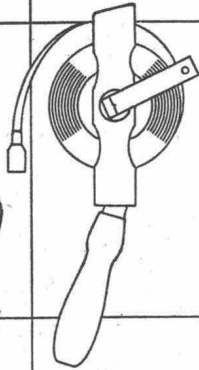

Verlangen Sie  
unverbindlich  
den  
reichhaltigen  
Vermessungs-  
Katalog

# GRAB+WILDI

FACHGESCHÄFT FÜR  
VERMESSUNGSGERÄTE

Zürich, Seilergraben 59.  
Tel. 051/24 35 88  
Fabrik in Urdorf bei Zürich  
Tel. 051/98 76 67

Ständige  
Ausstellung  
in Zürich  
Seilergraben 59

## Vorgespannter Beton verlangt den besten Draht

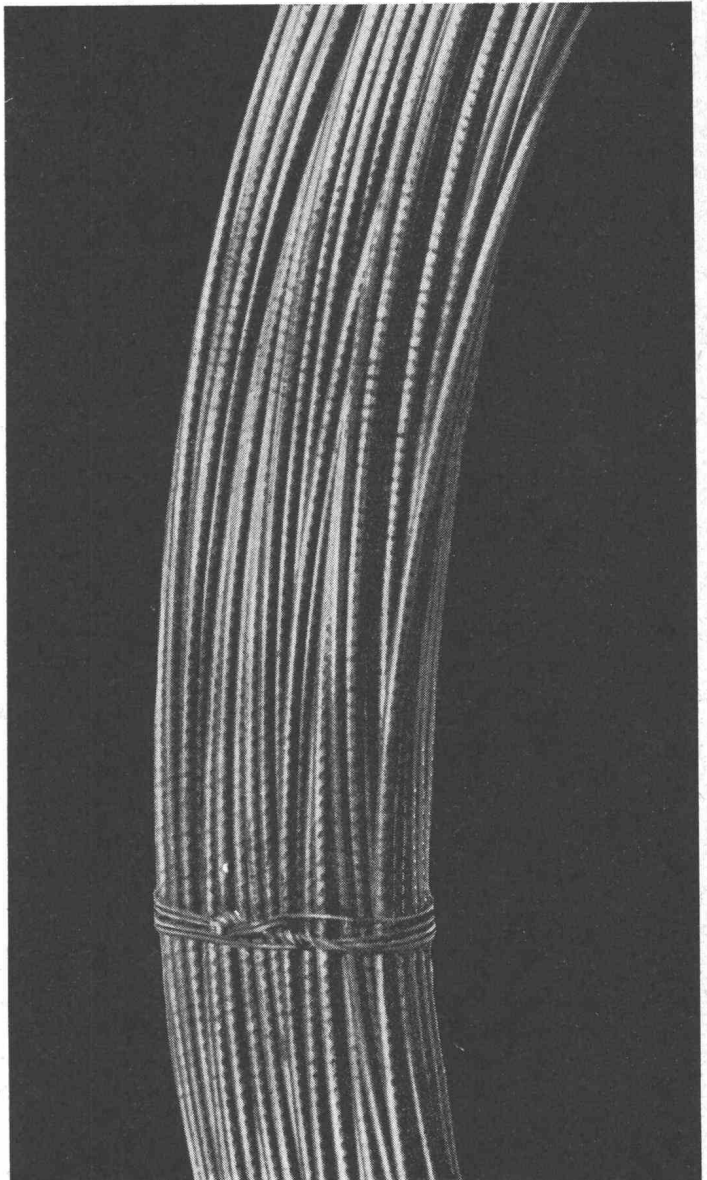

®-Vorspann-Stahldraht besitzt all jene Eigenschaften, durch die moderne Vorspann-Konstruktionen erst möglich werden.



Vereinigte Drahtwerke AG Biel

# SULZER Pumpen für alle Zwecke

Unsere Pumpen sind betriebssicher und wirtschaftlich. Standard-Ausführungen innerhalb eines großen Förderbereiches sind kurzfristig lieferbar.

Gebrüder Sulzer, Aktiengesellschaft  
Winterthur, Schweiz

Einige Typen aus unserem Lieferprogramm:

## NP

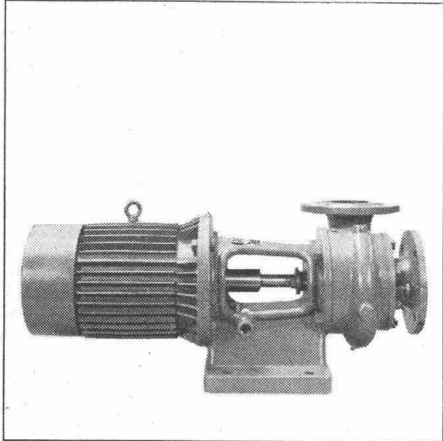

Niederdruck-Zentrifugalpumpen für die verschiedensten Zwecke

## NPT

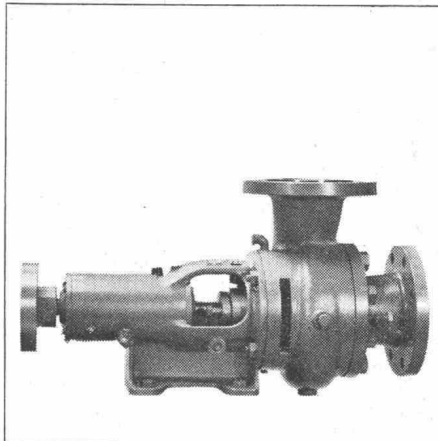

Heißwasser-Umwälzpumpen für Zentralheizungen

## HCP

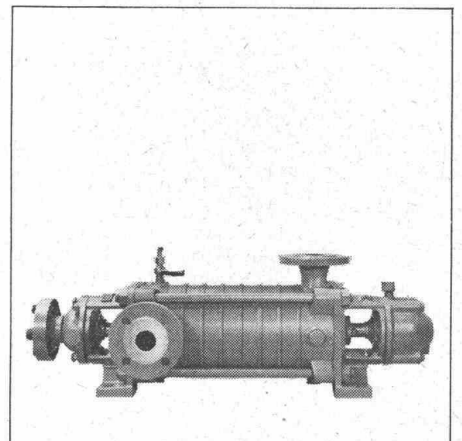

Hochdruck-Zentrifugalpumpen für Wasserversorgungsanlagen usw.

1067



## Stahl-Shedbauten

**gute Lichtverhältnisse  
hohe Wirtschaftlichkeit  
kurze Bauzeit**



GC 6102

**Geillinger & Co. Winterthur**