

**Zeitschrift:** Schweizerische Bauzeitung  
**Herausgeber:** Verlags-AG der akademischen technischen Vereine  
**Band:** 83 (1965)  
**Heft:** 28

## Werbung

### Nutzungsbedingungen

Die ETH-Bibliothek ist die Anbieterin der digitalisierten Zeitschriften. Sie besitzt keine Urheberrechte an den Zeitschriften und ist nicht verantwortlich für deren Inhalte. Die Rechte liegen in der Regel bei den Herausgebern beziehungsweise den externen Rechteinhabern. [Siehe Rechtliche Hinweise.](#)

### Conditions d'utilisation

L'ETH Library est le fournisseur des revues numérisées. Elle ne détient aucun droit d'auteur sur les revues et n'est pas responsable de leur contenu. En règle générale, les droits sont détenus par les éditeurs ou les détenteurs de droits externes. [Voir Informations légales.](#)

### Terms of use

The ETH Library is the provider of the digitised journals. It does not own any copyrights to the journals and is not responsible for their content. The rights usually lie with the publishers or the external rights holders. [See Legal notice.](#)

**Download PDF:** 16.03.2025

**ETH-Bibliothek Zürich, E-Periodica, <https://www.e-periodica.ch>**

# Schweizerische Bauzeitung

Revue Polytechnique Suisse  
Wochenschrift

Gegr. 1883 von A. Waldner  
Herausgegeben von  
W. Jegher und A. Ostertag

Organ des SIA und der GEP

# 28

83. Jahrgang Donnerstag, 15. Juli 1965

## Fenster



Kiefer Zürich

### BERCHTOLD & Co.

HEIZUNG

THALWIL

WARMWASSER

LÜFTUNG

Telephon  
051/92 05 01

## Tiefbohr- u. Baugesellschaft AG

Zürich

Mellingen

Bern

**TB**

Baugrunduntersuchungen

Sondierbohrungen - Rotationskernbohrungen

Injektionen - Schnellfilteranlagen System «Peter»  
(+ Pat.)

Bohrbetonpfähle, Vertikale Grundwasserfassungen

Horizontale Grundwasserfassungen «System Ranney»

Patentanwälte

### E. Blum & Co., Zürich 8

Gegründet 1878 Telephon (051) 47 54 54

«Wartegg», Mühlebachstr./Kirchenweg 5

Anmeldung  
von Erfindungen  
Fabrik-  
und Handelsmarken  
Gutachten,  
Prozessberatung

### Inhalt

Dr. Adolf Voellmy zum 65. Geburtstag. Von E. Amstutz . . . . .	481
Grusswort. Von A. Staub . . . . .	481
Mörtel. Von P. Haller . . . . .	482*
Untersuchung einiger Zement- und Mör- teleigenschaften. Von R. Joosting . . . . .	489*
Dr. A. Voellmy's Verdienste um den Be- tonstrassenbau. Von W. Schüepp . . . . .	492*
Versuchseinrichtungen für Prüfung ganzer Bauteile in der neuen EMPA. Von A. Röslì . . . . .	493*
Konstruktion des grossen Aufspannbodens in der EMPA. Von H. Hauri . . . . .	497*
Versuche an der Glatzbrücke in Opfikon. Von F. Leonhardt . . . . .	498
Feuersicherheit von Bauten. Von R. Guyer	499
Schutzmassnahmen gegen nukleare Waf- fen. Von E. Basler und U. Kämpfer . . . . .	500*
Einfache Rechnung zur Kontrolle des Ze- mentgehaltes bei Betonmischungen. Von H. Stamm, M. Herzog und R. Joosting . . . . .	505

### Buchbesprechungen

Liants hydrauliques, par H. Lafuma. Neuerscheinungen . . . . .	506
---	-----

### Wettbewerbe

Ev. Kirche in Lichtensteig. Universität Genf. Kirchengemeindehaus in Konolfingen	506
---	-----

### Ankündigungen

Kybernetik-Tagung in Kiel. Chemical Engineering Conference in Quebec . . . . .	506
---	-----

### Bezugspreise

	Abonnements:		
	3 Monate	6 Monate	12 Monate
Schweiz	19.50	39.—	78.—
Ausland	21.—	42.—	84.—

Für Mitglieder des S. I. A., der G. E. P. und des Schweiz. Technischen Verbandes sowie Studierende anerkannter schweiz. Technischer Mittelschulen ermässigte Preiskategorien nach Tarif.

### Anzeigenverwaltung

Mosse-Annoncen AG, 8001 Zürich  
Limmatquai 94, 8023 Zürich - Postfach  
Tel. (051) 24 26 00, Postcheck 80 - 1027

### Verlag und Redaktion

Zürich-Giesshübel, Staffelstrasse 12  
Postadresse: Postfach, 8021 Zürich  
Tel. (051) 23 45 07/08, Postcheck 80 - 6110

Diese Arbeiten  
sind nicht einmalig,  
sie wiederholen sich  
täglich auf den  
Baustellen in der  
ganzen Welt!

# Charles Keller

Baumaschinen von Weltruf



Rufen Sie  
uns an:  
Was Ihnen diese  
Maschine  
zu bieten hat,  
übertrifft  
bestimmt Ihre  
Erwartungen.  
Beratung,  
Verkauf und  
Service:  
Telefon (051)  
93 39 33

Charles Keller Baumaschinen  
8304 Wallisellen  
Kriesbachstrasse 1

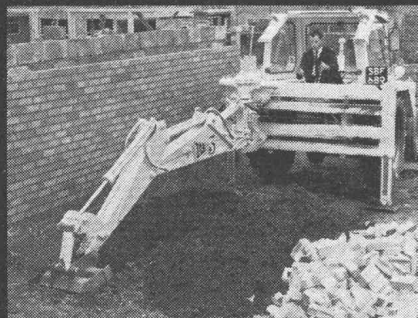
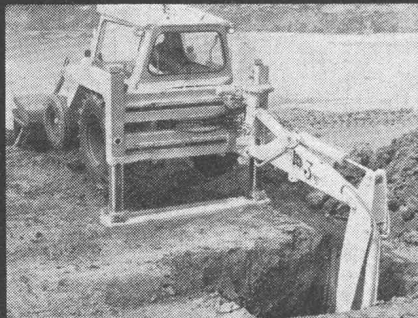
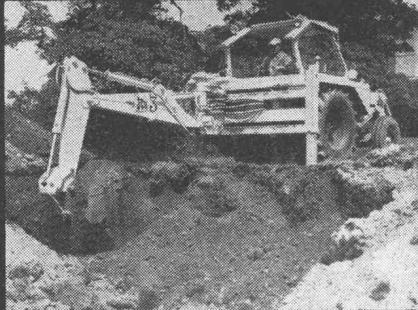

**J.C.B.**  
Loadall

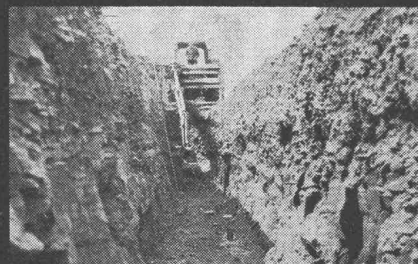

AGFA L IR

b + f corso 39/65

34





**SIEMENS**

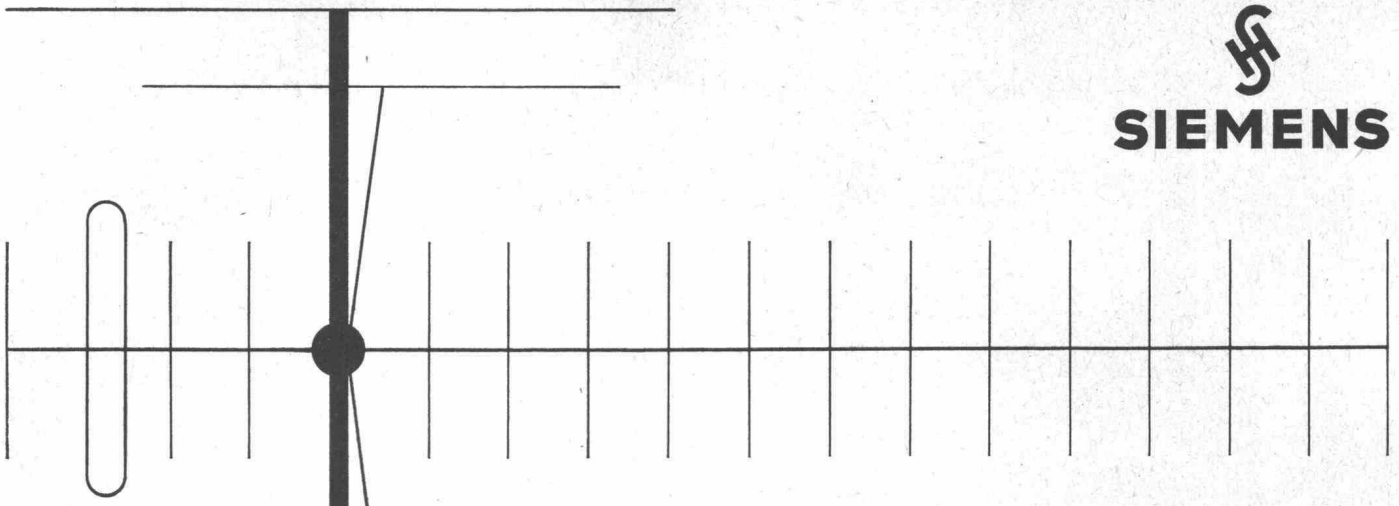

# nur noch eine Antenne

Die steigende Zahl der Radio- und Fernsehsubscribern erhöht automatisch die Forderung nach einwandfreier Bild- und Tonwiedergabe. Das Haus Siemens befasst sich seit langem mit der Entwicklung von Einzel- und Gemeinschafts-Antennenanlagen und verfügt über ein

Lieferprogramm von Antennenmaterial nach dem Stand der neuesten Technik. Siemens-Antennen gewährleisten einen einwandfreien, hochwertigen Radio- und Fernsehempfang in allen Wellenbereichen.

Unsere Antennen-Abteilung berät Sie gerne.

Siemens Elektrizitätserzeugnisse  
Aktiengesellschaft  
8021 Zürich  
Löwenstrasse 35  
Telephon 051/88 66 11

3000 Bern  
Neubau BKW, Optingerstrasse  
Telephon 031/42 18 66  
4000 Basel, Hochstrasse 86  
Telephon 061/3526 26  
1002 Lausanne  
1, Chemin de Mornex  
Téléphone 021/2206 75  
6900 Lugano, Via Trevano 2  
Telefono 091/3 18 71

**(MERK)**

## Merk für Lagerplatzkrane

Als Spezialisten kennen wir die besonderen Probleme des Güterumschlages auf Lagerplätzen. Fragen Sie uns, wir können Ihnen bestimmt einen praktischen und wirtschaftlichen Vorschlag machen.

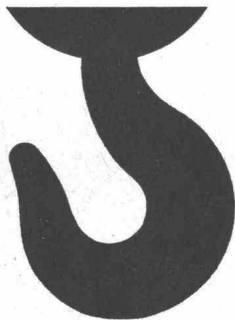

**Maschinenfabrik Merk**  
8953 Dietikon/ZH Tel. 051/8891 21

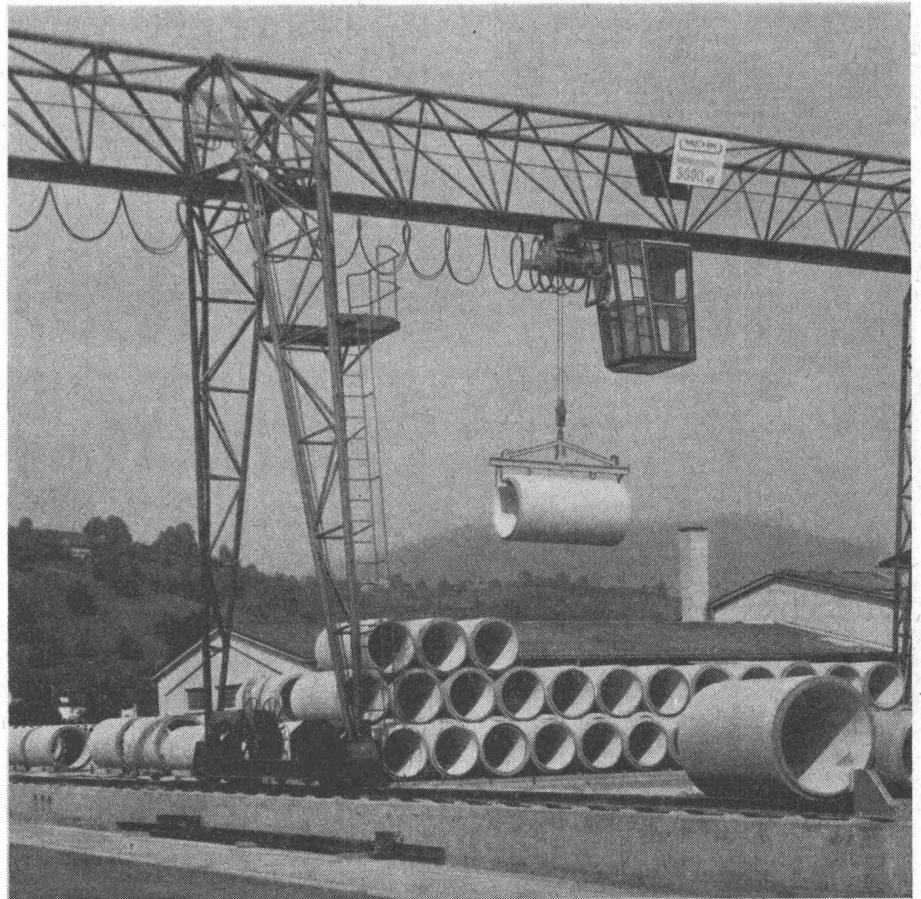

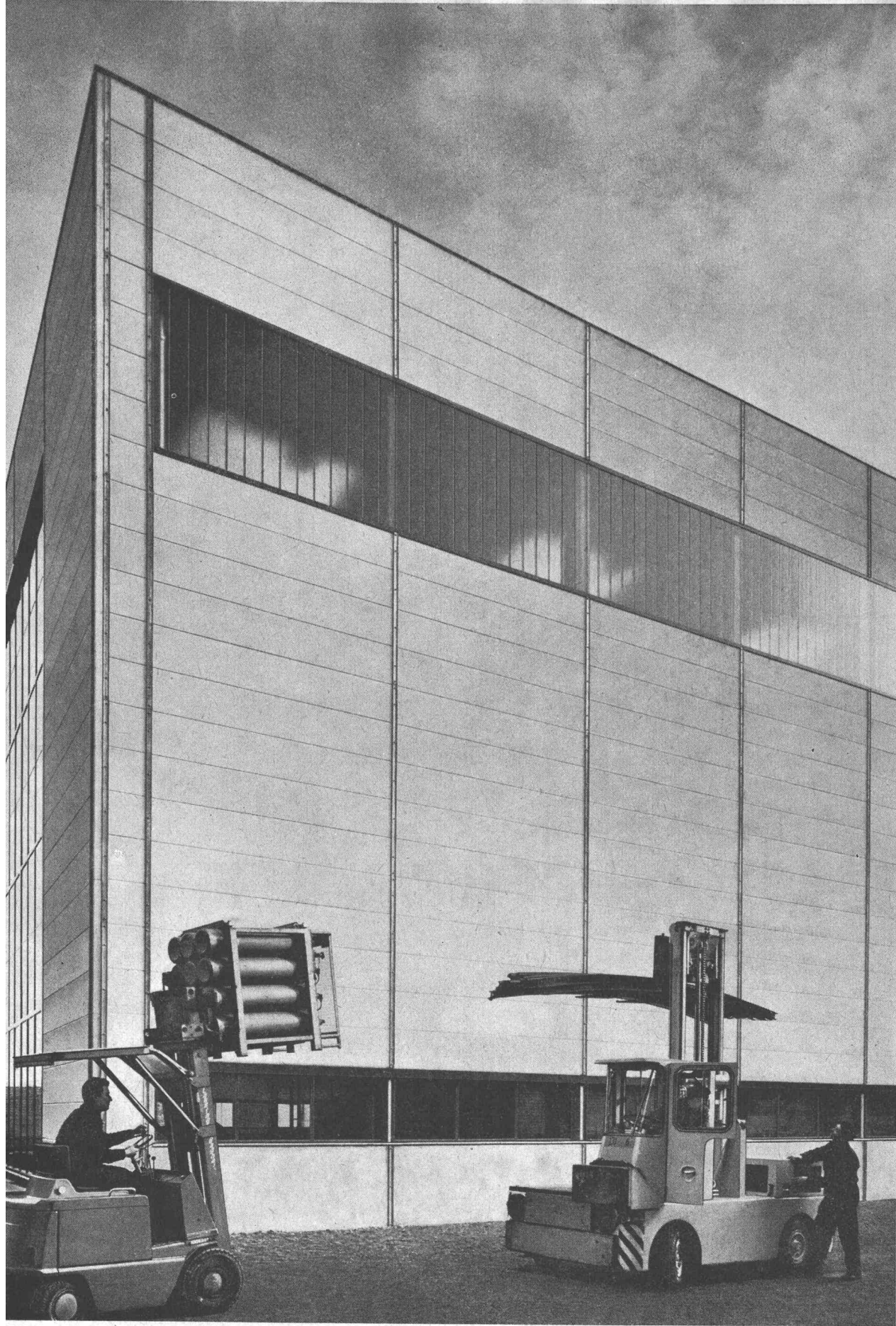

# SIPOREX

## **BELL Maschinenfabrik AG Kriens**

Neubau Grossmaschinen- und Montagehalle  
 SIPOREX-Wand- und Dachplatten  
 Stahlbauarbeiten BELL Maschinenfabrik AG Kriens  
 Architekt August Boyer dipl. Arch. ETH Luzern

SIPOREX (SCHWEIZ) AG  
 Wandplatten      Dachplatten      Trennwandplatten

Hohlstr. 610 8048 Zürich Tel. 051 - 62 56 58  
 Leichtbausteine      Isolierplatten



SIPOREX wird von 27 Fabriken in 17 Ländern

mit einer Gesamtjahresleistung von über 2 Millionen m<sup>3</sup> produziert



**Wir empfehlen uns für die Montage von:**

**Beton-, Preton- und andern Elementen.**

**Gut eingearbeitetes Team erledigt**

**Montagearbeiten zu günstigen Bedingungen**

**in kürzester Zeit.**

**Projekta-Bau AG. Olten**

**Aarburgerstrasse 27 Tel. 062 5 41 85**

**Fahrbare Vorsortier- und Brechanlage 5 FT AMMANN**



AMMANN 5332

Aufbereitung von Rund- und Steinbruchmaterial, vorzüglich für Naturstrassenbau, Unterlagsbau (Stabilisierung), Ergänzung zu stationären Anlagen.

Leistung ca. 45 Tonnen pro Stunde — Stromerzeugung durch eingebaute Dieselgeneratorgruppe.

**U. AMMANN Maschinenfabrik AG 4900 Langenthal BE**

Telefon 063 227 02 / 251 22 und 252 01 — Telegramme Ammannag Langenthal — Telex 68446 — Schweiz

## Wenn es gilt, Wasser abzuwehren

Guter Beton mit SPERRBARRA 05 wird zu einem Sperrbeton höchster Güte. Zu einem solchen, der wirksam sperrt.

Anders ausgedrückt: der Wasser dauernd abwehrt.

Bei nur noch 0,5 prozentiger Dosierung.

Und der Preis? Sage und schreibe sogar niedriger als bisher.

Mehr noch: SPERRBARRA 05 veredelt guten Beton. Es macht ihn besser verarbeitbar, homogener, hohlraumlos. Dazu aussergewöhnlich frühhochfest.

Selbst bei (versehentlicher) 10-facher Überdosierung beeinträchtigt SPERRBARRA 05 keineswegs die Qualität des Betons.

SPERRBARRA 05, der universale Betonzusatz von MEYNADIER + CIE AG, Zürich, Bern, Luzern, Lausanne, Chur, Locarno, Sitten. Der Fachhandel versorgt Sie gerne.

# SPERRBARRA05



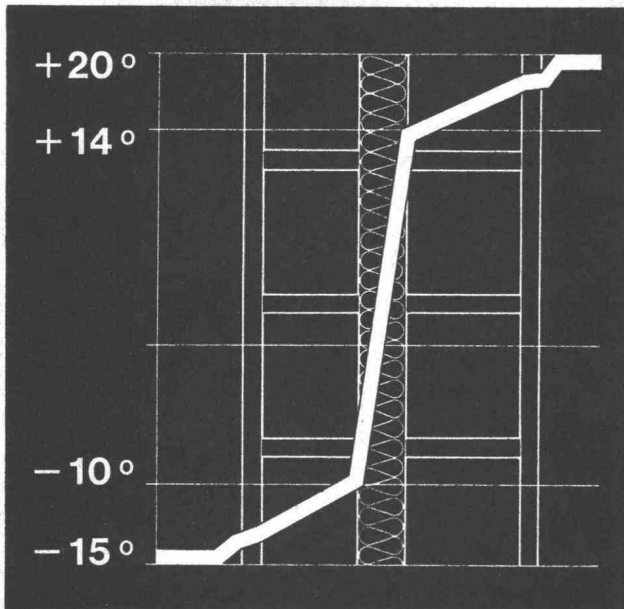

# SILLAN

## Wärme- und Schallschutz par excellence

Die Sillan-Steinwolle wird aus einer genau dosierten Mischung von ausgesuchten Mineralien hergestellt. Die Gesteine werden in Wannenöfen bei Temperaturen von 1500 °C geschmolzen und die Schmelze im Düsenblasverfahren zu Fäden ausgezogen.

**Anwendung:** Als Isoliermaterial par excellence gegen Wärme und Kälte im Hochbau, für die thermische Isolierung von Leitungen und Apparaten, für Raumakustik und Schallsisolierung.

**Eigenschaften:** Anorganisch, unbrennbar, fäulnis- und witterungs-fest, chemisch indifferent, schwefel- und alkalifrei, beständig gegen heisses Wasser und Wasserdampf, nicht hygroskopisch.

Sillan lässt sich ausserordentlich bequem und wirtschaftlich verarbeiten.

Wir geben an Architekten und Unternehmer technische Ausführungs-details ab und stehen gerne beratend zur Verfügung.

## Wanner AG Horgen

Isolierwerke und Korksteinfabrik

Telefon 051 / 82 27 41

# ARMAVERIT

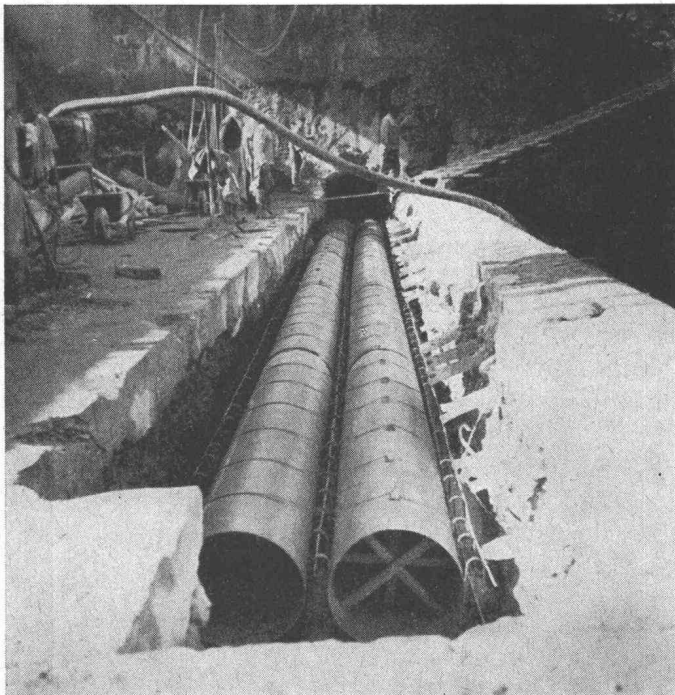

## Rohre und Bogen

glasfaserverstärkter Kunststoff

für Kanalisationsleitungen  
Hangleitungen im Kraftwerkbau  
Brückenentwässerungen  
Schlammleitungen  
Schalungen usw.

korrosionssicher  
sehr leicht  
geringe Verlegungskosten  
absolut dicht  
Formstücke nach Wunsch

Verlangen Sie Angebote, Muster und Angaben von Referenzen!

Abt. Kunststoff, Badenstrasse 25  
Tel. 061 / 32 29 50

**Basler Stückfärberei AG. 4000 Basel**

# Barber-Greene mit Nivellierautomatik

seit mehr als einem Jahr in der Schweiz in Betrieb



Wir liefern eine umfassende, für alle Anwendungsvarianten ausgerüstete Honeywell-Nivellierautomatik:

Arbeit mit Nivellierdraht, ein- oder beidseitig,  
mit kurzer Kontaktschiene, mit 9-m-Nivellierski oder rollendem 9-m-Nivellierdraht,  
automatische oder von Hand kontrollierte Regulierung des Querprofils

Eingehende Einführungsinstruktion und gesicherter Service- und Ersatzteildienst,  
sachkundige Beratung auf Grund eigener Erfahrung.

**Robert Aebi AG Zürich Uraniastrasse 31/33 Telefon 051/2317 50**

Zweigniederlassungen: Zollikofen 031/65 01 06; Landquart 081/5 05 42

# METROLOG

## Elektronische Aussensteuerung

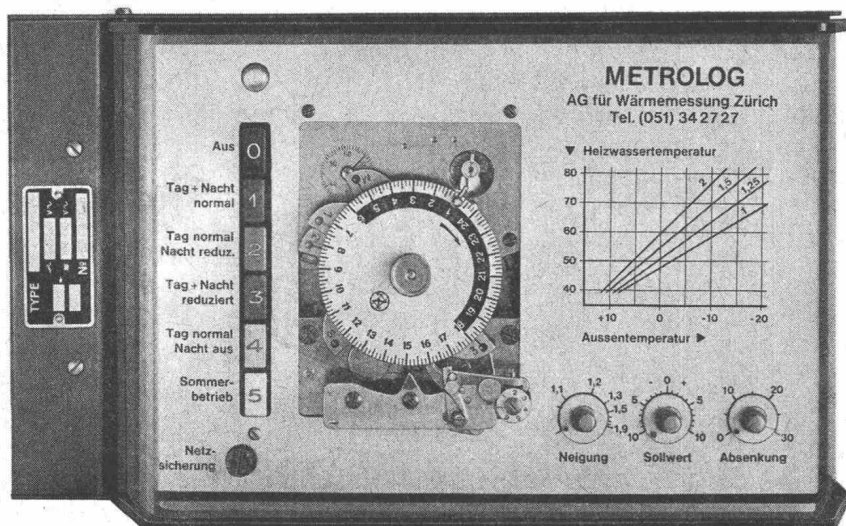

Volltransistorisiert, daher keine  
Wartung

Grosse Regelgenauigkeit

Hohe Temperaturkonstanz

Anpassungsfähige Raum-  
temperatur

Programmschalter mit Druck-  
tasten

Kein Serviceproblem

Verlangen Sie bitte unseren  
**METROLOG** – Prospekt

## AG FÜR WÄRMEMESSUNG

Postfach, 8032 Zürich  
Telefon 051 / 34 27 27

## Kunststoff-Fenster

Das Fenster für Verwaltungsbauten,  
chem. Industrien, Brauereien, Bäder etc.

Unempfindlich gegen Witterungs-  
einflüsse, Säuren,  
Dämpfe, Rauchgase.

Keine Unterhaltkosten  
vorzügliche Abdichtung,  
gute Schalldämmung  
und Kälteisolierung.  
Lichtechte Farben.  
Verbundverglasung.  
Fenstergrössen und  
Feldeinteilung beliebig.

Bitte verlangen Sie  
Prospekte

## VERWO AG

Fensterfabrik  
Pfäffikon SZ 055-544 55

Fabrikationslizenzen  
zu vergeben



Mipolam®

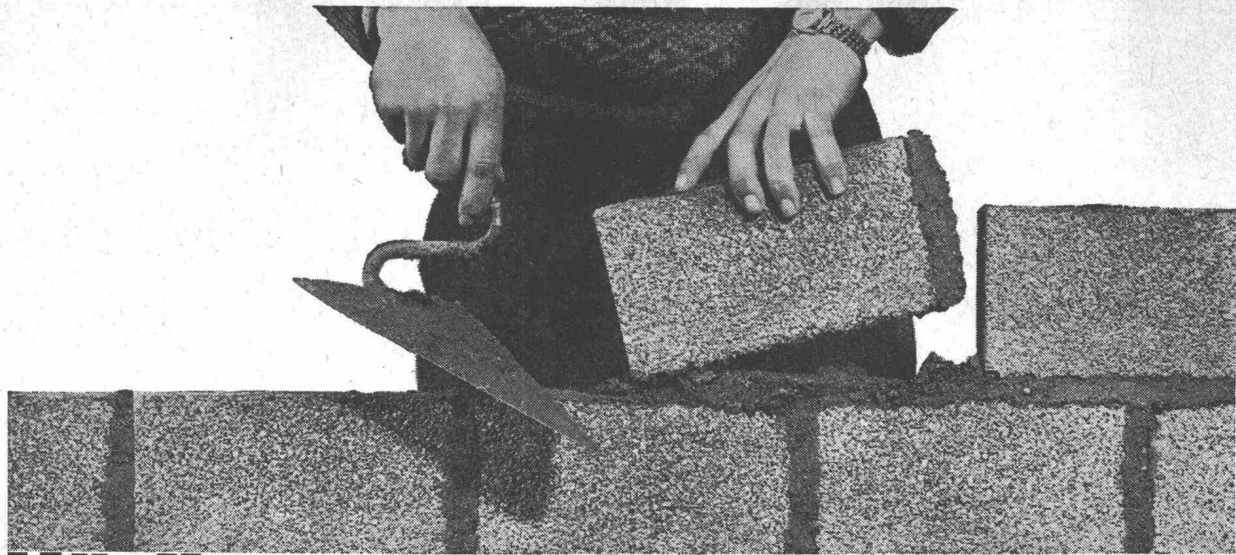

# Hürlimann Isolierbaustein

aus gebranntem Tonmergel vom Urmiberg



Das beste Rohmaterial:  
**Tonmergel**  
...wird bei ca. 1000 °C gebrannt.



## Die Vorteile liegen klar auf der Hand!

**1**

- |  |   |
|--|---|
| <ul style="list-style-type: none"> <li>1. Das beste Rohmaterial: Tonmergel</li> <li>2. Gute Isolation</li> <li>3. Verschiedene Steinmasse</li> <li>4. Geringer Mörtelverbrauch</li> <li>5. Leicht zu bearbeiten</li> <li>6. Lieferung auf den Tag genau</li> </ul> | <ul style="list-style-type: none"> <li>7. Normale Steindruckfestigkeit</li> <li>8. Genaue Masshaltigkeit</li> <li>9. Keine Ausblühungen</li> <li>10. Idealer Träger für jeden Verputz</li> <li>11. Bauen Sie «billiger» – mit bester Qualität</li> <li>12. Bewährt und gefragt</li> </ul> |
|--|---|

**K. Hürlimann Söhne AG, Brunnen, Tel. 043/9 10 46**

# Isolieren im Hochbau

mit Kork und Polystyrol für

**Fassaden  
Flachdächer  
Decken**

usw.

## **Baukork AG**

Verkaufsbüro Zürich, Seestrasse 247

Telephon (051) 45 70 20

Werk in Steinhausen / Zug



Rasches,  
rationelles  
Bauen:  
Stahlbau

Überlassen Sie unseren Fachleuten die Projektierung, Berechnung, Ausführung und Montage von Stahlhochbauten, Fenstern und Toren, Normhallen, Transport- und Förderanlagen für Schüttgüter und Krananlagen.

Unser **eigenes Ingenieurbüro** projiziert und berechnet Ihr Bauvorhaben und Ihre Installationen und überwacht die Ausführung und Montage. Sie wollen rationell bauen? Fragen Sie uns, wir beraten Sie gerne!

**SÄGESSER  
WORB AG**

Stahlbau, Metallbau,  
Kranbau, Kandelaberbau,  
Mastenbau, Apparatebau,  
Arbeitsgerüste und  
-Bühnen.

Sägesser Worb AG  
3076 Worb BE  
031-67 26 25

M.

# NOTZ

Notz & Co. AG, 2501 Biel  
Abteilung Atlas Copco  
Telefon 032 / 2 55 22

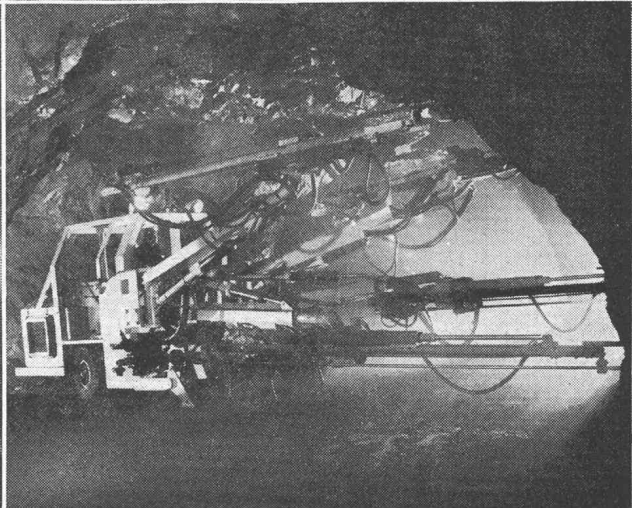
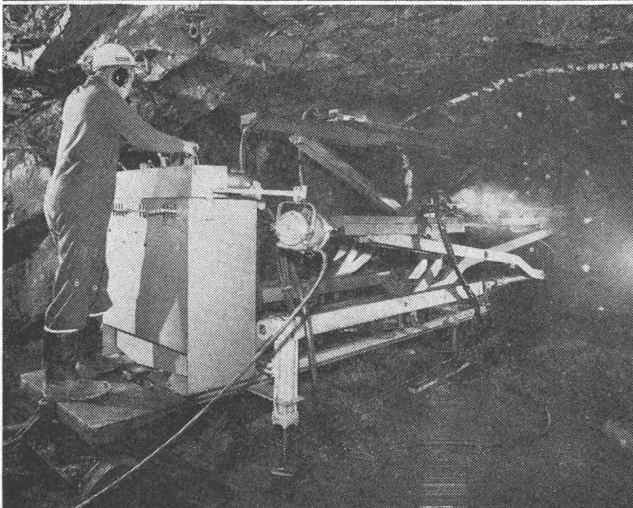
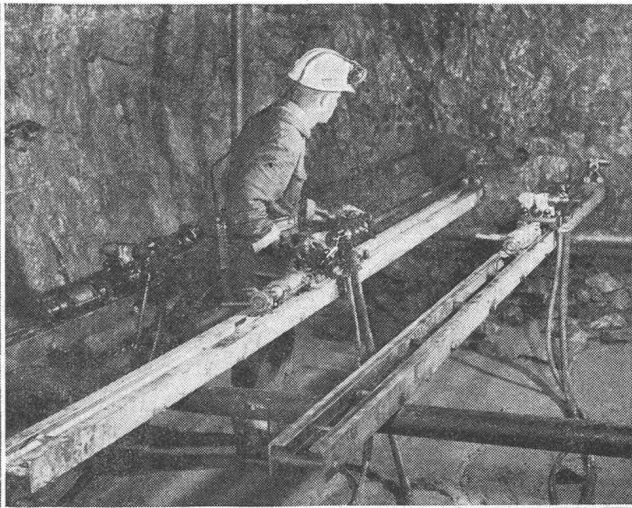

**Atlas Copco**

**Komplette  
Bohrausrüstungen  
für den Bau  
von Tunnels, Stollen  
usw. sowie  
für Steinbrüche und  
Felssprengungen**

AM-19

**Argolite**

**ARGOLITE AG**  
 Kunststoffplattenwerk  
 Willisau LU  
 Telefon 045 / 6 19 12

# FORMAT

260 x 130 cm 330 x 130 cm 330 x 160 cm

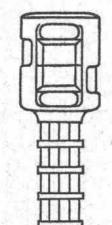
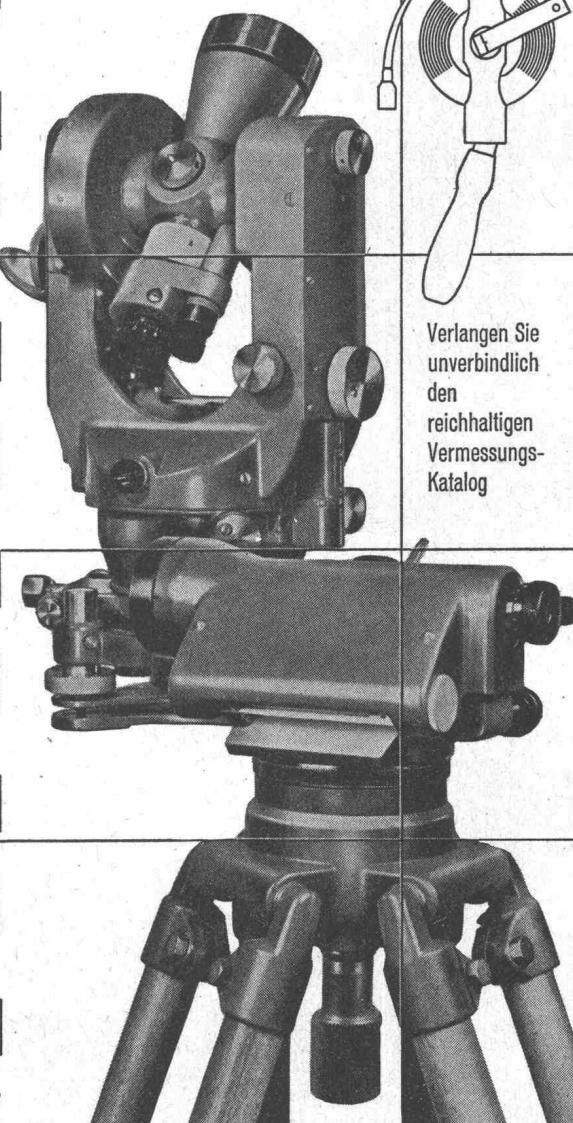
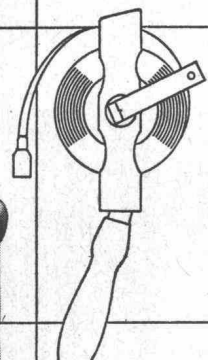
<p>17 16 15</p>	<p>Grösste Auswahl          der Schweiz in          Vermessungsinstrumenten          und Messgeräten.          Geschulte Fachberater</p>	
<p>14 13 12 11</p>		 <p>Verlangen Sie          unverbindlich          den          reichhaltigen          Vermessungs-          Katalog</p>
<p>10 09 08 07</p>	<p><b>GRAB+WILDI</b></p>	
<p>06 05 04</p>	<p>FACHGESCHÄFT FÜR          VERMESSUNGSGERÄTE</p> <p>Zürich, Seilergraben 59.          Tel. 051/24 35 88          Fabrik in Urdorf bei Zürich          Tel. 051/98 76 67</p>	<p>Ständige          Ausstellung          in Zürich          Seilergraben 59</p>

## Leichtmetall-Rolladen, die im Wind nicht klappern

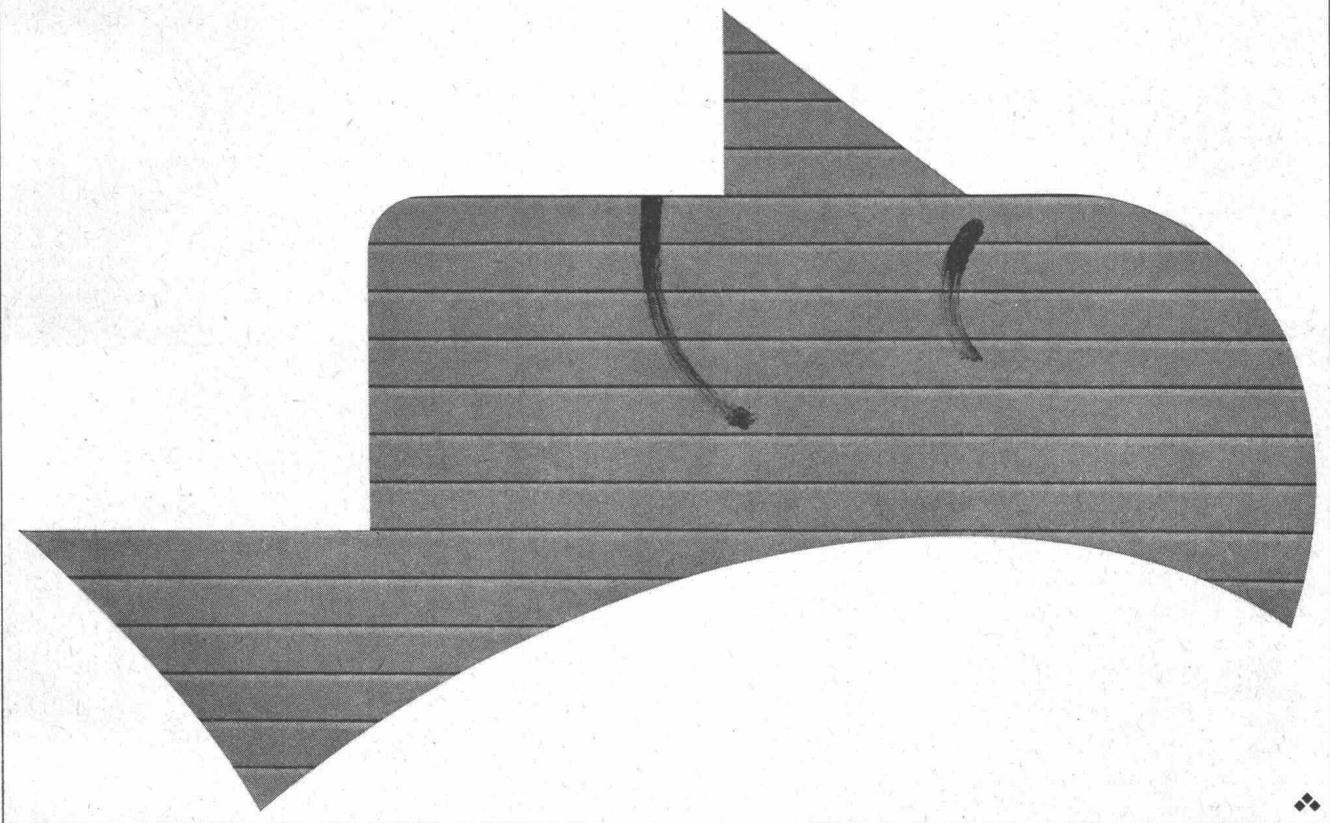

An den seitlichen Führungsschienen der Baumann Leichtmetall-Rolladen sind zwei witterungsbeständige Kunststoffprofile angebracht, welche die Stäbe des Ladens beidseitig federnd einfassen. Wenn der Wind an den Roll-

laden rüttelt, verhindert diese patentierte Vorrichtung das störende Klappern. Ein Beispiel für die Fortschritte, welche Baumann bei der Entwicklung wartungsfreier, wetterfester und geräuscharmer Leichtmetall-Rolladen erzielt hat.

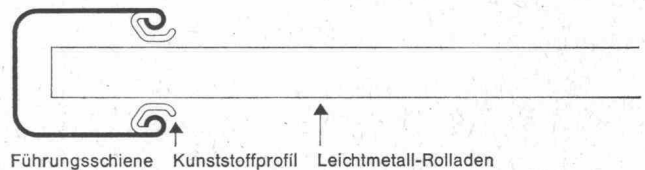

# Baumann

W. Baumann, 8810 Horgen, Telefon 051-82 40 57  
Verkaufs- und Montagestellen in Zürich, Luzern, St. Gallen,  
Chur, Basel, Bern, Olten, Lausanne, Genf, Lugano





Seit 1892

# WIPPERMANN

## Präzisions-Rollenketten- Antriebe

für hohe Ansprüche

Komplette Antriebe ab Lager

# WILH. PLÜSS ZÜRICH 1

Talstrasse 66 · Tel. (051) 27 52 01 / 27 27 80 · Postfach Zürich 39

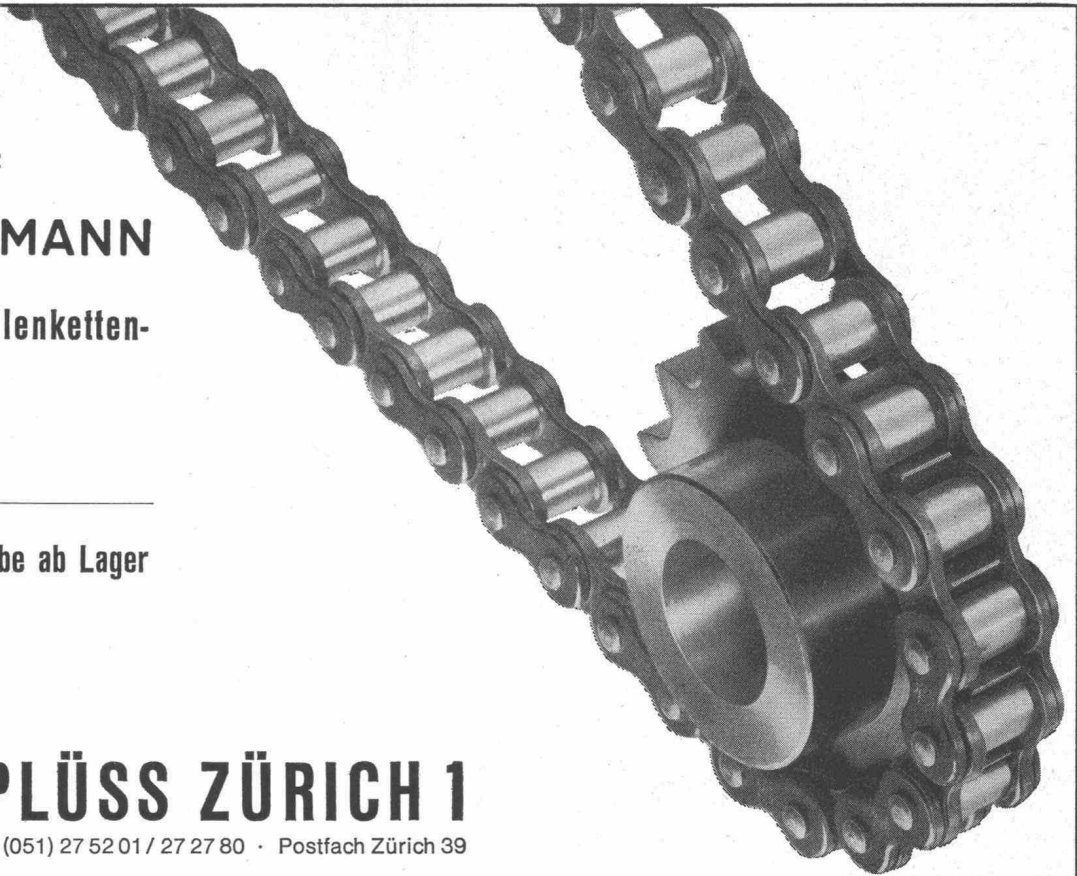

## Berasungsprobleme

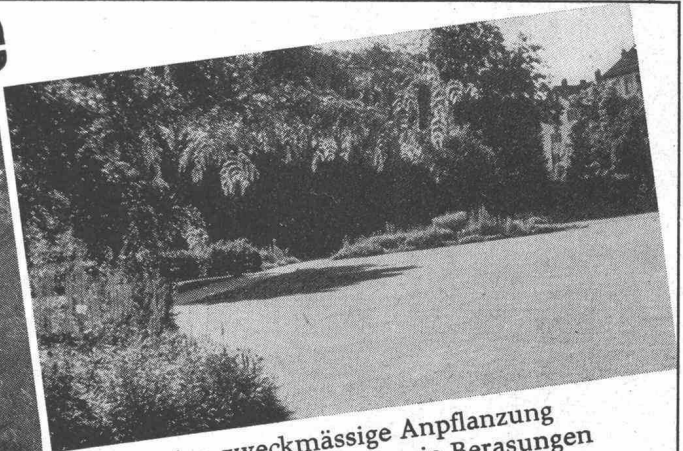

Über richtige, zweckmässige Anpflanzung und Pflege von Zierrasen sowie Berasungen im Strassenbau beraten Sie ausgewiesene Fachleute der Landw. Genossenschaftsverbände der Schweiz.

# UFA Samen

- VLG Bern, Tel. 031/22 71 11
- FSA Fribourg, Tel. 037/2 48 51
- Nordwestverband Solothurn, Tel. 065/2 62 62
- VOLG Winterthur, Tel. 052/8 22 11
- Landverband St. Gallen, Tel. 071/23 32 32
- GVS Schaffhausen, Tel. 053/4 25 21
- Agricola Ticinese, Tel. 092/5 19 36

**ein  
Produkt  
der  
General  
Motors**

**Euclid: zuverlässig, unverwüstlich – die Weltmarke, hundertfach bewährt auf Grossbaustellen, im Kraftwerkbau, in Kieswerken und Zementfabriken! Euclid-Rückwärtskipper sind in verschiedenen Typen mit 7–24 m<sup>3</sup> Fassungsvermögen und 150–500 PS Motorenleistung lieferbar, alle grösseren Modelle mit Drehmomentwandler und Wandlerbremse als Standardausrüstung. Ein erstklassiger Service und Ersatzteildienst ist jederzeit gewährleistet. Verlangen Sie unverbindliche Offerte.**

## **Euclid-Rückwärtskipper**



b+I corso 276.63



Mit diesem Zeichen  
werben wir für  
die Euclid-Produkte.  
Unser Verkaufs-  
programm: Rückwärts-  
kipper, Scraper,  
Bodenentleerer, Bull-  
dozer und die  
neuen Euclid-Lader.

# **Kellmobil** AG

**Wallisellen-Zürich Kriesbachstr. 5 Tel. 051 93 10 33**



**FIBRES DE VERRE SA LAUSANNE / GLASFASERN AG** Verkaufsbüro Zürich: Nüscherstrasse 30, Tel. (051) 27 17 15  
**Vertretungen:** **Basel:** Hans Grob, Weinbergstr. 37, 4102 Binningen BL, Tel. (061) 47 30 51 **Bern:** O. Brandt, 3047 Bremgarten bei Bern, Tel. (031) 23 38 26 **Luzern:** H. Sidler, Mozartstrasse 2, 6000 Luzern, Tel. (041) 6 35 27 **St. Gallen, Appenzell und Thurgau:** A. Hungerbühler, Dammweg 4, 9403 Goldach SG, Tel. (071) 41 44 83 **Zürich:** H. Zünd, Fliederstr. 8, 8152 Glattbrugg, Tel. (051) 83 63 41 **Graubünden:** Walter Hemmi, Kreuzgasse 45, 7000 Chur, Tel. (081) 2 42 46 **Tessin:** C. Chiesa, Corso San Gottardo 52, 6830 Chiasso, Tel. (091) 4 26 70

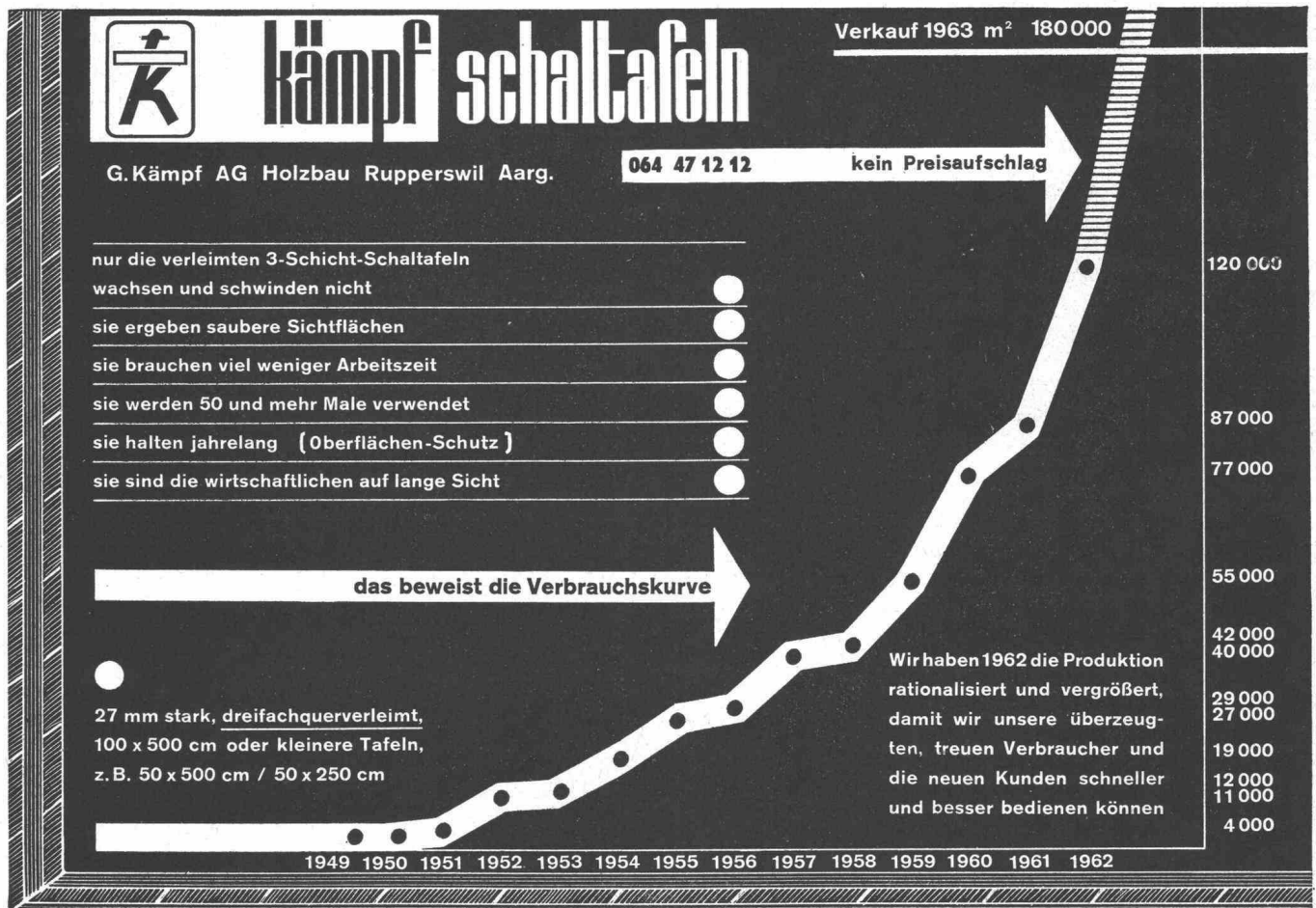

# Siemens Einbau- Elemente



**SIEMENS**



**moderne klare Formen**

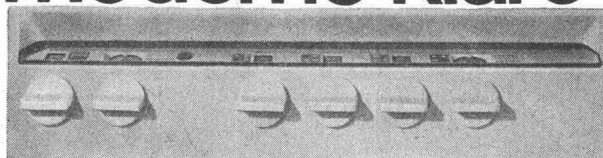

**einfacher Einbau**

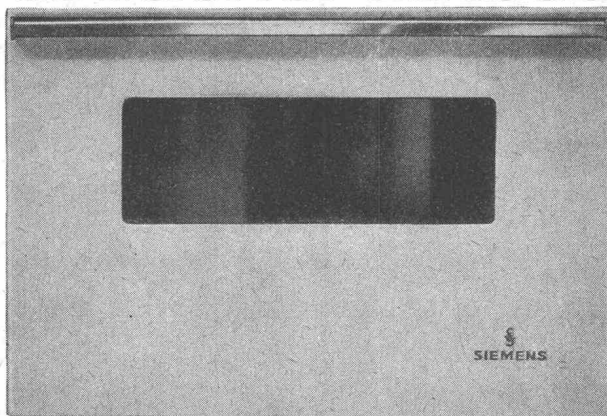

Normalausführung:  
7-Taktschalter, Kontroll-  
lampen, kombinierbare  
Ober- und Unterhitze,  
Grillsteckdose, Back- und  
Bratblech, Rost.  
Luxusmodelle:  
mit Leuchtpult, Backofen-  
Sichtfenster  
mit Innenbeleuchtung,  
Spezialgrill, Drehspieß.  
Verlangen Sie bitte  
unseren Spezialprospekt  
und eine unverbindliche  
Offerte.

Diese preisgünstigen  
Universal-Einbauherde passen in  
jede moderne Einbauküche;  
sie sind von der Sockel- und  
Arbeitshöhe der Möbel unabhängig  
und können unter jede handelsübliche  
Abdeckung aus Chromstahl  
oder auch unter die Siemens-  
Einbauherdmulde eingebaut werden.  
Alle Universal-Einbauherde  
sind mit einer Schublade ausrüstbar,  
wenn eine ganze  
Herdvorderfront gewünscht wird.  
Variationsmöglichkeit ist vorhanden,  
da jedes Element einzeln lieferbar.

**genormte Masse**

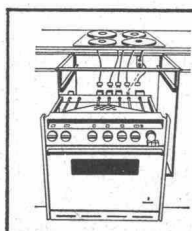
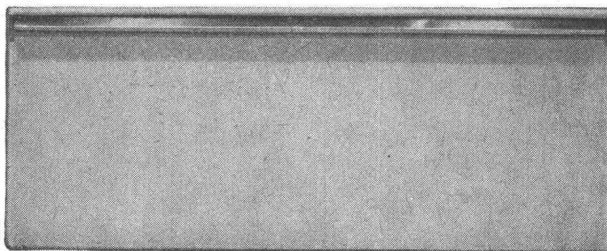

Mit wenigen  
Handgriffen sind  
die Kochplatten  
mit den Steck-  
verbindungen  
angeschlossen und  
der Herd auf

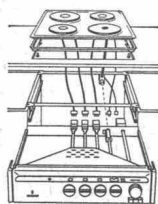

dem mitgelieferten  
Einbaurahmen  
eingeschoben;  
dadurch einfachste  
Demontage bei  
allfälligen  
Reparaturen.

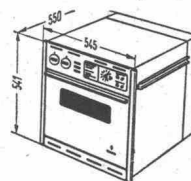

Der Backofen —  
gleiche, einfache  
Montage —  
lässt sich in  
bequemer Sicht-  
höhe einbauen.

SEH 7.24

**SIEMENS ELEKTRIZITÄT SERZEUGNISSE AG ZÜRICH BERN LAUSANNE**

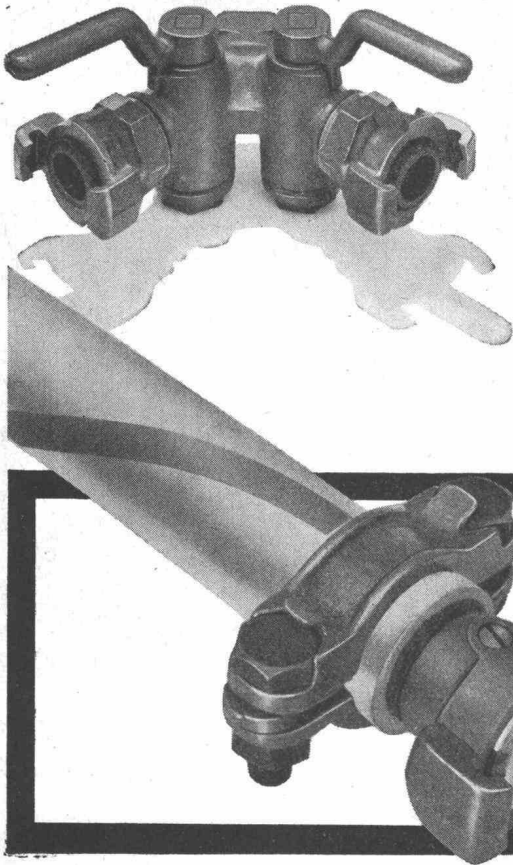

**AP  
Z**

## Pressluft- Armaturen

in allen gebräuchlichen Kombinationen von der Schlauchklemme bis zum Doppelhahnen prompt lieferbar. Unsere sämtlichen Pressluft-Armaturen sind unter härtesten Beanspruchungen tausendfach erprobt und bieten jede Gewähr für höchste Betriebssicherheit und lange Lebensdauer. Verlangen Sie ausführliche Prospekt-Unterlagen.

Als Pressluftschlauch empfiehlt sich die Verwendung des SUPERPRESS mit dem roten

Kennstreifen, der heute auf fast allen bedeutenden Baustellen anzutreffen ist. Bauunternehmer und Mineure bestätigen einhellig, dass der SUPERPRESS das Beste ist!

# Angst & Pfister A/G.

Zürich Stampfenbachstrasse 144 Telefon (051) 26 97 01

Filiale Genf: 52, rue des Bains, Tel. 022 / 24 73 62  
Mailand: 14, Via Ferrante Aporti, Tel. 204 1241



# Stollenlokomotiven



**Auf über  
50 Gebirgs-Baustellen  
im härtesten Einsatz bewährt**

**Schweizerische Industrie-Gesellschaft Neuhausen am Rheinfall**

# Zum Thema Gewässer- verschmutzung: zukunftsichere Kellertanks heissen MWB Schalentanks.

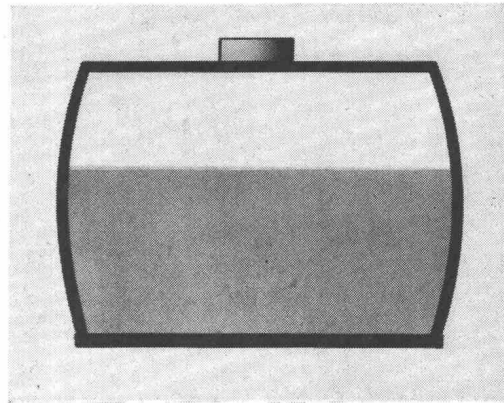
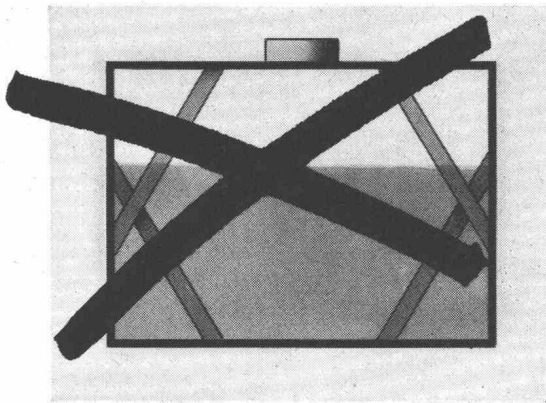

MWB Schalentank ohne Innenverstreben

Wer heute baut, plant modern, wirtschaftlich und zukunftsicher. Geht es um die Lagerung von Heizölen, um Kellertanks, heisst die Lösung: MWB Schalentank - die neue Tankkonstruktion *ohne Innenverstreben!* Selbsttragende Schalenbauweise und konvex geformte Wände ergeben eine gewaltige Stabilität, so dass Innenverstreben überflüssig werden.

Die Vorteile sind enorm: 100%iger Korrosionsschutz, unbehinderte Kontrolle und Reinigung, weniger Schweissstellen, weniger Schweissspannungen, niedrigere Herstellungskosten!

Der MWB Schalentank ist zukunftsicher. Die neue Bauweise bietet grösstmögliche Sicherheit (auch bei 5,0 m WS Überdruck!) gegen Gewässerverschmutzung und Gebäudeschäden. Seine günstige äussere Form ermöglicht maximale Raumausnutzung im Keller, er kann sozusagen «nach Mass» für die gebotenen Raumverhältnisse gebaut werden.

## MWB Schalentank

System Joos



Lieferbar: liegend (auch kellergeschweisste) ca. 3-25 m<sup>3</sup>, stehend (auch kellergeschweisste) ca. 15-200 m<sup>3</sup>, Patente im In- und Ausland angemeldet, Auskunft und Beratung durch Metallwerk AG Buchs/SG, Tel. 085/6 20 51, 9470 Buchs/SG

# Tampella

## Vorteile der Tampella-Methode

- grössere Bohrleistung
- weniger Luftverbrauch
- leichte, kraftsparende Anwendung
- einfache Konstruktion
- günstig im Unterhalt

● Verlangen Sie unsere umfassende Dokumentation über das Courvoisier-Bohrhammerprogramm.

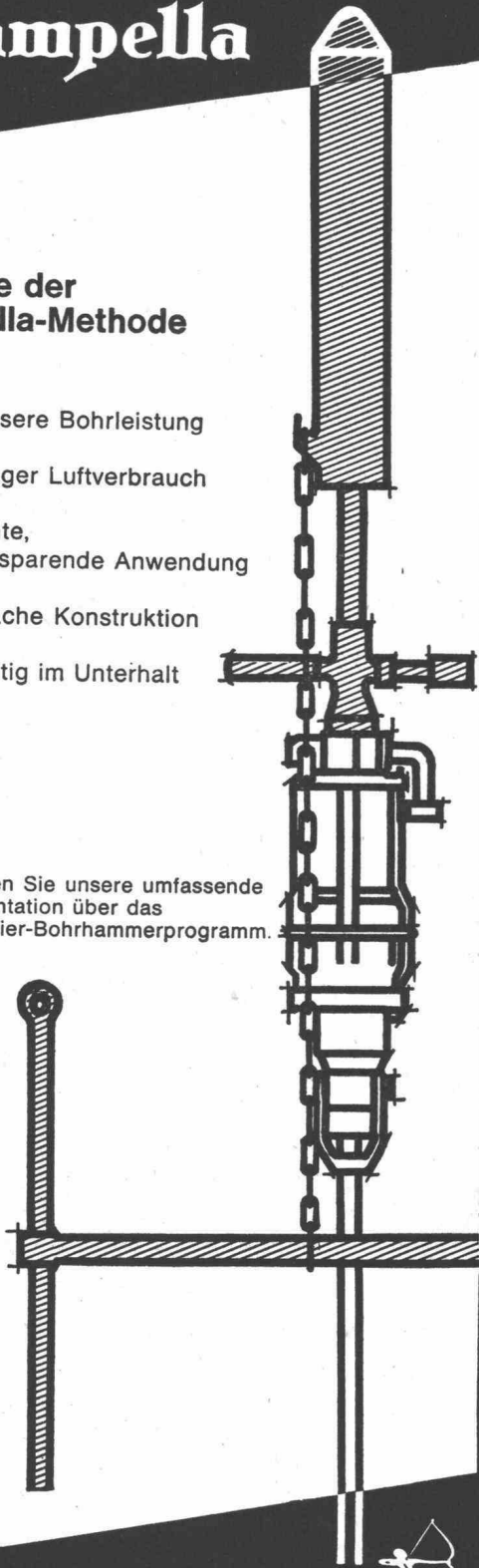

## COURVOISIER

COURVOISIER + CO AG BIEL GOTTSTATTSTRASSE 24

TELEFON 032 4 11 71



## Lanz- Trag- und Fahrrollen

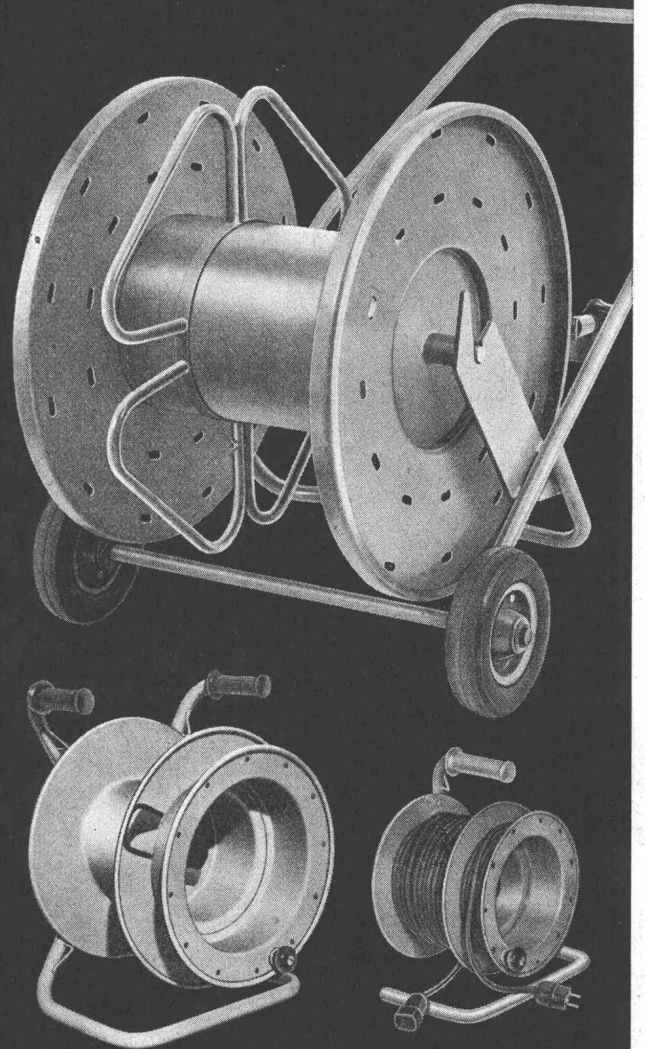

Kabelanfang und Kabelende  
bei allen Modellen stets zugänglich

Verlangen Sie unseren Prospekt  
mit Detail-Angaben

## HERMANN LANZ AG 4853 MURGENTHAL

Fabrik für elektrotechnische Artikel und  
Metallwaren Telefon 063-34341