

**Zeitschrift:** Schweizerische Bauzeitung  
**Herausgeber:** Verlags-AG der akademischen technischen Vereine  
**Band:** 83 (1965)  
**Heft:** 30

## **Werbung**

### **Nutzungsbedingungen**

Die ETH-Bibliothek ist die Anbieterin der digitalisierten Zeitschriften. Sie besitzt keine Urheberrechte an den Zeitschriften und ist nicht verantwortlich für deren Inhalte. Die Rechte liegen in der Regel bei den Herausgebern beziehungsweise den externen Rechteinhabern. [Siehe Rechtliche Hinweise.](#)

### **Conditions d'utilisation**

L'ETH Library est le fournisseur des revues numérisées. Elle ne détient aucun droit d'auteur sur les revues et n'est pas responsable de leur contenu. En règle générale, les droits sont détenus par les éditeurs ou les détenteurs de droits externes. [Voir Informations légales.](#)

### **Terms of use**

The ETH Library is the provider of the digitised journals. It does not own any copyrights to the journals and is not responsible for their content. The rights usually lie with the publishers or the external rights holders. [See Legal notice.](#)

**Download PDF:** 15.03.2025

**ETH-Bibliothek Zürich, E-Periodica, <https://www.e-periodica.ch>**



Eternit AG Niederurnen  
Werk Payerne

Asbestzement-Dachziegel Marke «ETERNIT» sind leicht und dauerhaft: das zuverlässige Material für eine sturmsichere und wetterfeste Bedachung. Die drei Farben naturgrau, braun und schwarz sowie verschiedene Eindeckungsarten bieten die Möglichkeit, eine Eindeckung zu wählen, die dem Charakter des Hauses und der umliegenden Landschaft entspricht.

® Die gesetzlich geschützte Marke für Asbestzement-Produkte



# Bohr- Pfähle

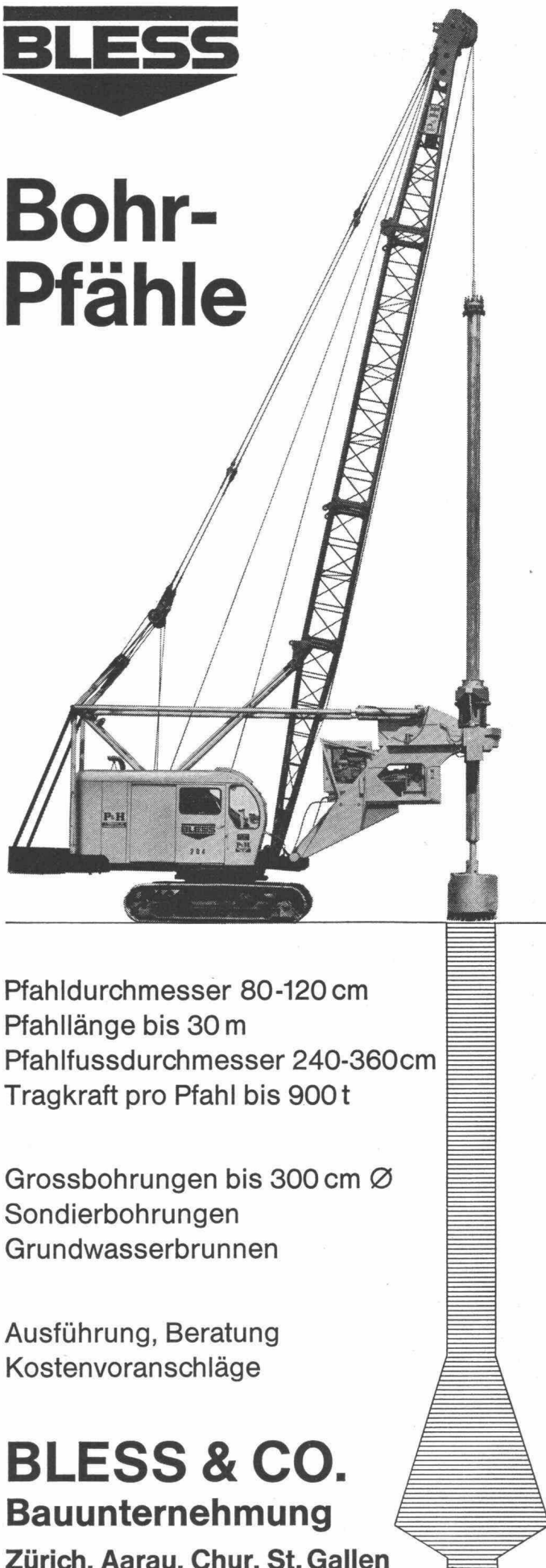

Pfahldurchmesser 80-120 cm  
Pfahllänge bis 30 m  
Pfahlfussdurchmesser 240-360 cm  
Tragkraft pro Pfahl bis 900 t

Grossbohrungen bis 300 cm Ø  
Sondierbohrungen  
Grundwasserbrunnen

Ausführung, Beratung  
Kostenvoranschläge

## BLESS & CO.

### Bauunternehmung

Zürich, Aarau, Chur, St. Gallen

# Geilinger & Co. Winterthur Wendeflügelfenster aus Leichtmetall

entsprechend den ästhetischen und spezifischen  
Ansprüchen des modernen Bürogebäudes.

GC



TT – Kreisdirektion Winterthur / Klemenz und Flubacher, Architekten, Zürich / Wendeflügelfenster 360° drehbar, mit Verbundverglasung und angebauten Lamellenstoren / Storen der Witterung entsprechend nach aussen oder innen drehbar / Fenster in beiden Stellungen vollständig dicht schliessend / gute Reinigungsmöglichkeiten / massive Betonbrüstung mit Peralumanblechen verkleidet.

GC 6325

# Wenn Ihre Firma zu klein ist, um sich selbst den kleinsten IBM-Computer zu kaufen, dann mieten Sie einen IBM-Computer für Minuten, Stunden oder Tage in einem unserer Service- Büros.

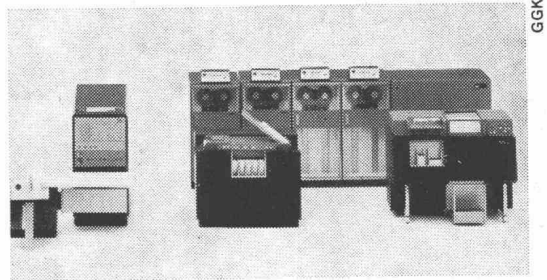

Denn dass eine Firma nicht gross genug ist, einen eigenen IBM-Computer wirtschaftlich einzusetzen, soll Sie nicht daran hindern, ihre Aufgaben wirtschaftlich zu lösen. Mit einem IBM-Computer.

Warum sollten Firmen, bloss weil sie keinen eigenen Computer haben, mehr Personalsorgen haben als die andern? Für umfangreiche Rechenaufgaben mehr Leute einstellen müssen als nötig wären? Auf ausreichende Informationen, die die Entscheide erleichtern, verzichten müssen?

Warum sollte nur Firmen, die einen Computer kaufen, unsere Organisationserfahrung zugute kommen? Unsere Erfahrung, ein Problem mit Datenverarbeitung wirtschaftlich zu lösen? Unsere Erfahrung darin, auf lange Sicht zu planen?

Wir sehen keinen Grund, IBM nur Computerkäufern mitzugeben.

Deshalb haben wir in Zürich, Basel, Bern und Genf unsere Service-Büros eingerichtet.

Im Service-Büro rechnen wir Ihnen in ein paar Minuten, wofür Sie sonst Tage benötigen. Sie brauchen uns nur die Unterlagen zu schicken.

Oder Sie installieren bei sich eine kleine Maschine, die Lochkarten erstellt, die wir dann verarbeiten.

Oder Sie haben selbst Personal, das wir ausbilden, und das bei uns Ihre Arbeiten erledigt. (Sie mieten also nur die Maschinen.)

Selbstverständlich sind wir auch ausgerüstet, technische Berechnungen für Sie zu übernehmen.

Warum geben wir uns soviel Mühe, dass keine Firma mehr zu klein ist, mit Computern zu arbeiten?

Weil wir wollen, dass mehr kleine Firmen so rasch grösser werden können wie grosse.

## IBM

International Business Machines  
Die dynamische Firma für dynamische Firmen.

Extension Suisse. Zürich, Basel, Bern, Luzern, St. Gallen, Genf, Lausanne.



# bator lift ag

Herzogenbuchsee  
Tel. 063 522 44

Falt-, Schiebe-, Klapp-, Hallen- und  
Boxentore  
Krankklappen, Stapelwände, Antriebe,  
Steuerungen, Signalanlagen  
Ölhydraulische Aufzüge

# LEROY

das vollkommene Beschriftungs-System für Anspruchsvolle!



International als bestes Plan-Schreibgerät anerkannt — Referenzen aus allen Branchen!

Einheitliche, perfekte, im Original und in der Reproduktion gut lesbare Schrift.

Für gerade und schräge Schrift nur eine Schablone erforderlich, da Schreibgerät verstellbar.

Makellose Planschriften von 1,5 – 50 mm Höhe, viele Buchdruck-Schriften und Technische Schablonen.

Verlangen Sie Prospekt, auf Wunsch Vorführung durch die Generalvertretung.

# GRAB & WILDI AG

ZÜRICH, Seilergraben 59. Tel. 051 / 24 35 88 URDORF, Bahnhofplatz, Tel. / 051 98 76 67

## Torstahl mit Doppelriegel

TORSTAHL 40 ist dank  
seinem Ausgangsmaterial  
besonders gut schweisbar



Aktiengesellschaft der  
von Moos'schen Eisenwerke  
Luzern

## W. ZÖLLIG AG Holzbau ARBON

Spezialität:

AUSFÜHRUNG in der  
HETZERBAUWEISE

FÜR LAGER-, TURN- UND  
FABRIKHALLEN

LEHRGERÜSTE UND  
KIRCHEN

RISSFESTE SÄULEN

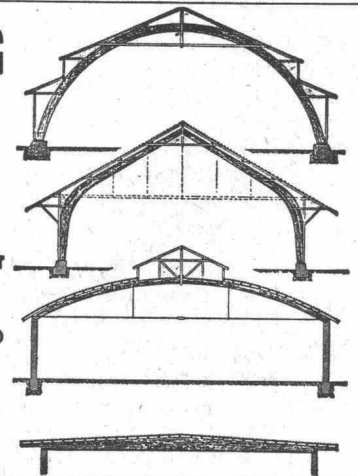

## Dachholz wirksam imprägnieren!

Viele kostspielige Reparaturen am Dach lassen sich vermeiden, wenn das Holz von Anfang an mit XYLAMON gegen Hausbock, Holzwurm und Schwamm geschützt wird.

XYLAMON — Grundier- und Holzschutzmittel für jeden Zweck.

# scheller AG zürich

Postfach, 8021 Zürich Telefon 051/32 68 60

# XYLAMON

hält Holz gesund

# RAPID

Wir liefern und betreuen: ● ASBRINKS Maschinen und Geräte für öffentliche Betriebe ● Auflager und Fugenkonstruktionen für den Brückenbau System SH ● Erdbewegungsmaschinen KAEUBLE/GMEINDER ● PSI Infrarot-Heizgeräte für Einbau und Reparatur von Strassenbelägen ● ROBEL Gleisbaumaschinen (Geräte und Einrichtungen für Bahn- und Industriebetriebe)

Rapid Baumaschinen AG 8953 Dietikon Telephon 051/88 68 81



Wählen  
Sie  
Ihr  
Klima  
selbst!

Klimageräte, Klimatrüben, Klimascränke, Klimaanlage für Wohnräume, Büros, Konferenzzimmer, Verkaufslokale, Fabrikationssäle, Lagerräume, Lochkartenanlagen usw. Dehumyd-Elektro-Luftentfeuchter Verlangen Sie Offerten und unverbindliche Beratung durch unsere Fachleute

**Pretema AG**

Birmensdorf-Zürich  
Telefon 051 / 95 47 11

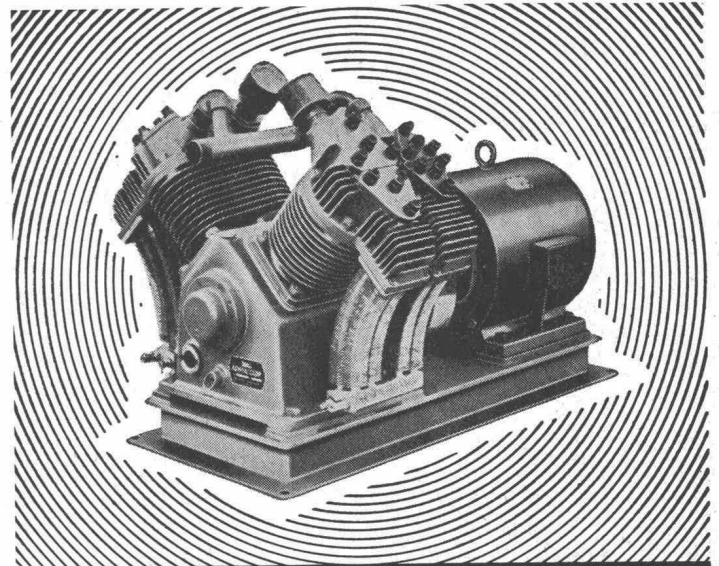

**Haug**  
**KOMPRESSOREN**

VAKUUMPUMPEN LUFTFILTER FÜR JEDEN ZWECK  
**FRITZ HAUG AG., MASCHINENFABRIK, ST. GALLEN**

AUSSTELLUNG UND VORFÜHRUNG BEI  
**ERNST HAUSAMANN & CO. ZÜRICH 3/45**  
UETLIBERGSTRASSE 15

Ein hochisolierendes Bauelement  
aus rein mineralischen  
Grundstoffen hergestellt —

ermöglicht  
leichtes und schnelles Bauen.

Verwenden auch Sie  
die grossformatigen

**Leichtbausteine**

Auskunft und Beratung  
**SIPOREX (SCHWEIZ) AG**  
8048 Zürich Hohlstr. 610 051 / 62 56 58

# SIPOREX

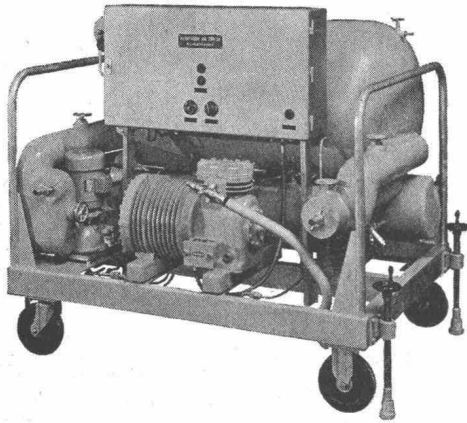

# Autofrigor

## Kühl-, Gefrier- und Klima-Anlagen

mit dem neuen, hermetisch geschlossenen Kühlautomaten «Hermetofrigor» für jeden industriellen und gewerblichen Zweck

**Autofrigor AG. Zürich**

Schaffhauserstrasse 473  
Telefon (051) 48 15 55

Millimeter-Lichtpaus- und Paus-

# papiere

**AL**

**ED. AERNI-LEUCH BERN**



Wirtschaftlicher  
armieren  
mit fi-Rista  
Elementen  
armieren

Drahtwerke Fischer & Co.  
Reinach AG Tel. (064) 71 15 55

**BAU - UNTERNEHMUNG**

**ZÜRICH UND SCHLIEREN**



**Patent-Aufzugtreppe**

Grösste Vorteile  
auf kleinstem Raum

**FELDMANN & CO. \* HOLZBAU**  
**LYSS** Telefon (032) 84 11 84 **Kt. BERN**

**Fugenabdichtungen - unser Hobby**

Die Isotech dichtet jede Fuge bei Fassaden, Schwimmbädern, Kläranlagen, Straßen, Flugpisten, Kraftwerken und alle anderen dazu. ■ Die Isotech arbeitet mit geschulten Equipen, größtem Park an Spezialmaschinen und allen geeigneten Kitt- und Vergußmassen. ■ Die Isotech verarbeitet neutral jedes Dichtungs-Material: Igas, Nerax, Paltox, Plax, Butyl, Thiokol-Kitte wie PRC, Gomastit, Secomastic, 3 M - Weatherbean, Formflex oder Bitumen/Kautschuk-Mischungen wie Flintseal, und öl-treibstoff- und temperaturbeständige Vergußmassen.

**Fugenabdichtungen  
Beratungs- und Ausführungsdienst**

# ISOTECH AG

Winterthur  
Bern  
Lausanne  
Zürich  
Berlin

Hegmattenstraße 20, Tel. 052 7 27 26  
Güterstraße 22, Tel. 031 2 85 77  
Grand-Chêne 2, Tel. 021 22 25 68  
Oberdorfstraße 23, Tel. 051 47 75 09  
Bayrische Straße 20, Tel. 87 86 81



**STS**

**Schweiz. Technische Stellenvermittlung**  
**Service Technique Suisse de placement**  
**Servizio Tecnico Svizzero di collocamento**  
**Swiss Technical Service of employment**

Zürich 4, Lutherstrasse 14, Telefon (051) 23 54 26. Telegrammadresse: STS-INGENIEUR ZÜRICH. Für Stellensuchende Einschreibgebühr 3 Fr. für 3 Monate. Bewerber wollen Anmeldebogen verlangen. *Auskunft* über offene Stellen und *Weiterleitung* von Offerten erfolgt nur *gegenüber Eingeschriebenen*.

**INDUSTRIE-ABTEILUNG:**

- 149 **Elektro-Ingenieur** mit mehrjähriger Praxis in Konstruktion, Offertwesen, Fabrikation, gute Französischkenntnisse, als Chef der techn. Abteilung. Alter 30 bis 45 Jahre. Apparatebau-Firma, 20 km von Zürich.
- 145 **Chemotechniker oder Textilchemiker** mit langjähriger und vielseitiger Erfahrung in Garn-, Stückfärberei und Appretur, als **Direktor der Färberei und Ausrüstung**. Sprachen: Italienisch und Deutsch. Alter: 35 bis 45 Jahre. Bedeutender schweiz. Textil-Betrieb Nähe Turin, Italien.
- 141 **Heizungstechniker oder Zeichner** mit Praxis, zur Projektierung und Ausführung von Zentralheizungs- und Strahlungsheizungsanlagen. Französischkenntnisse erwünscht. Heizungsfirma Wallis.
- 137 Jüngerer dipl. **Maschinen- oder Elektrotechniker** mit Praxis, möglichst mit Kenntnissen der spanlosen Formung, als Fabrikationsleiter einer Metallwarenfabrik. Kleinere Fabrik, Stadt, Kt. Bern.
- 135 Junge **Chemikerin** evtl. qual. **Laborantin** für Untersuchung von europäischen Rohstoffen, Fertigprodukten der kosmet. Branche, sowie Entwicklung neuer Präparate. Englischkenntnisse Bedingung. Chem. Laboratorium mit moderner Ausrüstung. Kantonshauptort Innerschweiz.
- 133 **Maschinen- oder Heizungstechniker bzw. Zeichner** mit mehrjähriger Praxis in der Lüftungsbranche, für Projekt und Ausführung für Lüftungsanlagen. Sowie **Verkaufs-Techniker** mit guten techn. Kenntnissen der Lüftungsbranche, Spezialfirma Zürichseeufer, Büro in Zürich.
- 131 **Chemiker** mit Praxis, für Labor der Produktionskontrolle und Rohmaterialienuntersuchung in einer Fischkonservenfabrik. Anstellungsdauer 1 bis 2 Jahre. Konservenfabrik Sardinien.
- 123 **Dipl. Masch.-Ingenieur** mit mehrjähriger Verkaufserfahrung und sehr guten Sprachkenntnissen, zur Akquisition im In- und Ausland, Offertbearbeitung

und Auftragsabwicklung von Gasturbinenanlagen. Alter bis zu 50 Jahren. Weltfirma, Stadt deutsche Schweiz.

**BAU-ABTEILUNG:**

- 242 **Dipl. Bauingenieur evtl. Eisenbetontechniker** mit Praxis, guter Statiker, für Aufgaben im allgem. Hoch- und Tiefbau. Eintritt 1. Oktober 1965. Kleineres Ingenieur-Büro Basel.
- 240 **Architekt oder Hochbautechniker**, mit mehrjähriger Praxis, für Ausführung eines grösseren Kirchenbaus (kath.) inkl. Bauleitung. Dasselbst **Hochbauzeichner** für allgem. Büroarbeiten. Architekturbüro grosse Indriegemeinde Zürcher Oberland.
- 238 **Dipl. Bauingenieur, evtl. qual. Tiefbautechniker**, guter Statiker für Bauaufgaben, meist Brückenbauten, Ingenieurbüro Basel.
- 236 **Hochbautechniker oder Hochbauzeichner** mit mehrjähriger Praxis und Baustellenerfahrung, für Projektierung, Ausführung und Bauführung für zwei grosse Mehrfamilienhäuser. Architekturbüro Weltkurort Kt. Graubünden.
- 220 **Bau-Ingenieur oder Tiefbautechniker** mit mehrjähriger Praxis, als Abwasser-Fachmann, für Projektierung und Bauleitung einer grösseren Abwasserreinigungsanlage und von grösseren Kanalleitungen. Ingenieur- und Vermessungsbüro Kt. Luzern.
- 200 **Dessinateurs en béton armé** ayant quelque pratique et connaissances élémentaires de la langue française. Bureau d'ingénieur, Genève.
- 196 **Tiefbautechniker**, evtl. **Zeichner** mit mehrjähriger Erfahrung, als Unternehmer oder Bauleiter im Strassenbau, zur Projektierung und Bauleitung moderner Verkehrsanlagen. Alter nicht unter 26 Jahren. Ingenieurbüro Zürich.
- 194 **Bau-Ingenieur oder Techniker** mit mind. einjähriger Praxis, für Projekt, Ausführung und statische Berechnungen für Wohn- u. Industriebauten, sowie allgem. Tiefbau. Eintritt 1. Oktober 1965 oder früher. Kleines Ing.-Büro Basel.
- 190 **Ingenieur**, guter Statiker, mit Praxis, für Eisenbetonhoch- und Eisenbetontiefbau. Ferner **Tiefbau- und Eisenbetonzeichner** für zeichn. Arbeiten und Baustellenkontrolle von Wasserversorgungen, Kanalisationen, Kläranlagen und Eisenbetonbauten. Ing. Büro Nordwestschweiz, Zweigbüros in Zürich und Kt. Aargau.
- 152 **Techn. Zeichner** mit Praxis im Hochbau, für Projekt- und Fabrikationspläne, sowie Massauszüge über Bauelemente. Techn. Büro einer Baustoff-Fabrik Ostschweiz.

# GRANIT MARMOR KUNSTSTEINE

**OTTO GAMMA KG. 8038 ZÜRICH**

Gesucht für

## Bedeutende Baufaufgaben BAUFÜHRER

Optimale Arbeitsverhältnisse. Initiative, an selbständige Arbeit gewohnte Bewerber melden sich beim Architekturbüro

**E. Neuenschwander, 8044 Zürich-Gockhausen**

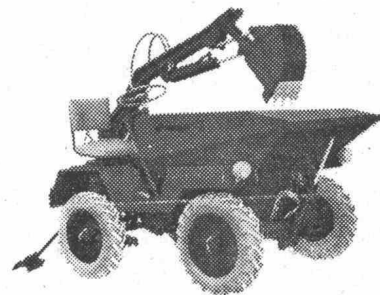

Wir verkaufen infolge Pfandverwirklichung

## 2 IDRALDUMPER

Italienische Bodenaushebemaschine, neu, 12 CV, Kapazität 1,350 m<sup>3</sup>, Preis Fr. 9000.— per Stück, verzollt franko Genf, anstelle von Fr. 18 000.—. Offerten unter Chiffre U 250615-18 an Publicitas, 1211 Genf 3.



# BURCKHARDT ARCHITEKTEN SIA, BASEL

suchen nach Uebereinkunft

## dipl. Architekt ETH

Die Lösung der neuzeitlichen Entwurfsprobleme im Industrie- und Wohnungsbau verlangt von unserem zukünftigen Mitarbeiter eine solide, technische Grundausbildung, Ideenreichtum, Erfahrung und Initiative.

Wir bieten der Stellung entsprechendes Gehalt und Aufstiegsmöglichkeiten.

Bewerber, die sich für eine verantwortungsvolle Aufgabe interessieren, sind gebeten, ihre Offerten mit den üblichen Beilagen und Foto einzureichen an

**BURCKHARDT ARCHITEKTEN SIA, Postfach, 4002 BASEL 2**



Für die Bearbeitung von Kraftwerkprojekten suchen wir mehrere

## Tiefbauzeichner

Gehalt nach Vereinbarung, Pensionsversicherung, Sparkasse mit Todesfallversicherung, 5-Tage-Woche. Verpflegungsmöglichkeit im eigenen Personalrestaurant.

Bewerbungen mit Ausweisen über Ausbildung und bisherige Tätigkeit sind erbeten an

**Nordostschweizerische Kraftwerke AG  
5401 Baden**

Wir suchen für unser technisches Büro

## dipl. Hochbautechniker

für die Projektierung von Elementbauten.

**Anforderungen:** Diplomierter Hochbautechniker mit Erfahrung in Projektierung, Ausführungsplänen, Kostenvoranschlag und Offertenbearbeitung.

**Wir bieten:** Selbständige und abwechslungsreiche Tätigkeit. Zeitgemässe Honorierung, Erfolgsbeteiligung, gut ausgebaute Sozialeinrichtung, 5-Tage-Woche.

**Eintritt:** Nach Uebereinkunft.

Offerten mit Lebenslauf, Zeugnissen, Referenzen und Gehaltsansprüchen sind zu richten an:

**Frutiger Söhne + Co., Holzbau, 3653 Oberhofen/Thun**



In Melocol  
verleimte Balken,  
Unterzüge, wie Flachdach-  
und Bogenbinder

HOLZKONSTRUKTIONEN  
HOLZLEIMBAU  
TEL. 057 / 7 14 34

Von auf dem Platz Basel bestens eingeführtem Architekturbüro, das grössere, interessante Projekte und Bauausführungen in Auftrag hat, wird für den Posten des

## Bürochefs

bestens ausgewiesener

# dipl. Architekt

gesucht.

Der Geschäftsinhaber beabsichtigt, zu seiner Entlastung und Wahrung der Kontinuität sukzessive einen Teil seiner Aufgaben einem initiativen und zuverlässigen Mitarbeiter zu übertragen.

Bei Konvenienz ist zu einem späteren Zeitpunkt eine Partnerschaft möglich. Einzigartige Gelegenheit für selbständigen, erfahrenen und qualifizierten Fachmann.

Bewerber, die sich für diese vielseitige und verantwortungsvolle Dauerposition interessieren, wenden sich unter Beilage des Curriculum vitae unter Chiffre V 82814 Q an Publicitas AG, 4000 Basel.

Strengste Diskretion zugesichert.

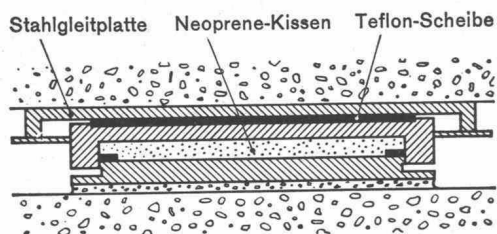

# proceq

Proceq SA Postfach Zürich 34 051 - 47 78 00

**Auflager** für den Hoch-, Tief- und Brückenbau  
aus Stahl, Neoprene und Teflon zur Aufnahme und  
Übertragung von Kräften und Bewegungen.  
Vielfältiges Typenprogramm. Für jeden Bedarfsfall das  
geeignete Lager. Bitte verlangen Sie unsere Unterlagen  
über Fahrbahnübergänge.

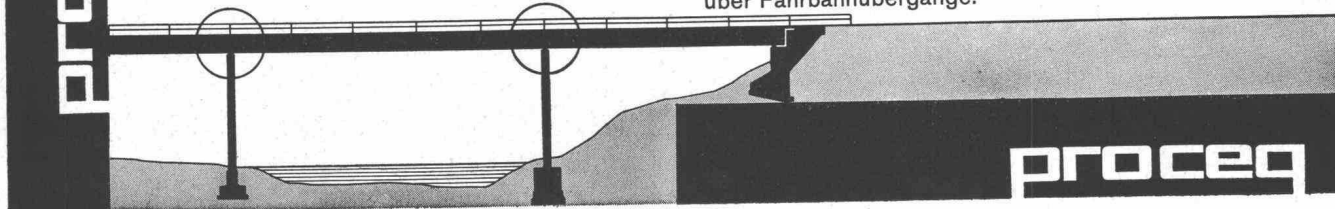

## Bauamt II der Stadt Zürich

Beim Hochbauamt ist zufolge Wahl des bisherigen Inhabers zum Denkmalpfleger eines benachbarten Kantons die Stelle eines

### Architekten

mit abgeschlossenem Hochschulstudium und Ausbildung in Kunstgeschichte als

#### Leiter des Büros für Altstadtsanierung und Denkmalpflege der Stadt Zürich

zu besetzen. Gesucht wird eine initiative Persönlichkeit mit Praxis als Architekt und besonderer Eignung für das Gebiet der Altstadtsanierung und Denkmalpflege. Sie soll zur Beurteilung von architektonischen, städtebaulichen und kunsthistorischen Fragen befähigt sein und über Gewandtheit im mündlichen und schriftlichen Verkehr mit Behörden und Privaten verfügen.

Geboten wird ein selbständiges, interessantes und vielseitiges Arbeitsgebiet, gutes Arbeitsklima, 5-Tage-Woche, Pensionskasse, sowie ein den Anforderungen und Leistungen entsprechendes Gehalt im Rahmen der städtischen Besoldungsverordnung. Nähere Auskunft über das Aufgabengebiet erteilt der Stadtbaumeister (Telefon 051 / 29 20 11).

Bewerbungen sind mit der Aufschrift «Architektenstelle beim Hochbauamt» mit Angaben über Bildungsgang, bisherige Tätigkeit und Gehaltsanspruch unter Beilage von Zeugnisabschriften und Foto dem Hochbauamt der Stadt Zürich, Postfach, 8021 Zürich, einzureichen.

Zürich, im Juni 1965

Der Vorstand des Bauamtes II



## Kantonale Verwaltung

Das kantonale Tiefbauamt Graubünden sucht einen qualifizierten

### dipl. Bauingenieur mit mehrjähriger Praxis als Leiter der Planungs- und Projektierungsabteilung

Eventuell kommt die Anstellung als Stellvertreter des Oberingenieurs (Adjunkt) in Frage.

Die Bewerber müssen in der Lage sein, einem grösseren Mitarbeiterstab vorzustehen und mit Behörden und Privaten zu verhandeln.

Gehalt gemäss Personalverordnung und Vereinbarung.

Die Anmeldungen sind mit Lebenslauf, Studienausweisen und Zeugnissen dem Bau- und Forstdepartement des Kantons Graubünden, 7001 Chur, bis 15. August 1965 einzureichen.

Bau- und Forstdepartement des Kantons Graubünden  
Lardelli

Gesucht

## Bauingenieur ETH

als Stütze des Chefs

in Ingenieurbüro für Tiefbau und Hochbau in Chur für Projektierung und Führung von Tiefbauten verschiedener Art inkl. Eisenbeton.

Verlangt wird: Guter Statiker. Sinn für rationelle Organisation der Büroarbeit und gründliche Arbeitsweise. Loyal Mitarbeiter. Charakterfeste Persönlichkeit mit Gewandtheit im Verkehr mit Bauherren und Behörden.

Geboten wird: Entwicklungsfähige Dauerstelle mit der Möglichkeit zu selbständiger Arbeitsweise. 5-Tage-Woche. Fürsorgeversicherung. Eintritt nach Vereinbarung.

Kurze, handgeschriebene Zuschrift zur weiteren Besprechung erbeten an Chiffre ZK 7265, Mosse-Annoncen, 8023 Zürich.

## Elektro-Watt Ingenieurunternehmung AG

sucht

### Bauingenieur

für die Projektierung von Anlagen im In- und Ausland, vor allem in Südamerika und im Nahen Osten.

**Aufgabengebiet:** Durchführung von Studien auf dem Gebiet des Talsperrenbaues für Wasserkraft- und Bewässerungsanlagen. Berechnung und Detailprojektierung von Bogenstaumauern, Hohlmauern und Staudämmen.

**Anforderungen:** Hochschulingenieur mit einigen Jahren Erfahrung im Tiefbau, wenn möglich in Erdbaumechanik.

**Wir bieten:** Interessante, selbständige und abwechslungsreiche Tätigkeit sowie fortschrittliche Arbeitsbedingungen.

**Offerten sind erbeten an:** Personalbüro der  
**Elektro-Watt Ingenieurunternehmung AG**  
Postfach  
**8022 Zürich**  
Tel. 051 / 23 76 40

Auf Wunsch wird zur Erleichterung der Bewerbung ein Anmeldeformular abgegeben.

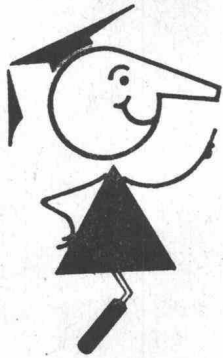

seit  
1923

# Tricosal®

BAU-CHEMIE AG BASEL 061/230016

Zement-Schnellbinde- und Dichtungsmittel, Plastifizierer, Verzögerer, Beton-Reinigungsmittel, Gipsverzögerer, Fugenbänder, Spritzbeton, Injektionen, Abdichtungen, Kunststoffe, Frostschutzmittel  
Isolationen aus PVC-Folien 1—2 mm für Grundwasserwannen, Tunnels, Flachdächer usw.

Wir suchen für unsere Abteilungen

## Brücken- und Strassenbau

## Ingenieure und Techniker

### Aufgaben:

**Brückenbau:** Chefbauleiter. Bewerber soll auf Grund seiner Ausbildung und Erfahrung in der Lage sein, die Aufgaben der Oberbauleitung zu übernehmen und die örtlichen Bauleiter zu führen und zu überwachen. Auf Wunsch Mitarbeit bei Projektierung möglich.

**Strassenbau:** Projektierung und Bauleitung von National- und andern Strassen.

**Anforderungen:** Freude an neuen und vielseitigen Aufgaben. Möglichst abgeschlossene Grundausbildung im betreffenden Fachgebiet. Wenn die Voraussetzungen vorhanden sind, wird auch Gelegenheit geboten, sich in die leitenden Stellungen einzuarbeiten.

**Anmeldungen:** Mit kurzer handschriftlicher Darstellung von Lebenslauf und Bildungsgang, Angabe von Referenzen und Beilage von Ausweisen unter Chiffre OFA 7105 R an Orell Füssli-Annoncen, 5001 Aarau.

## Portugal

Schweizerische Niederlassung einer Hochbauunternehmung in Portugal (Lissabon) mit einer Belegschaft von etwa 500 Arbeitern sucht einen

## Bauführer

(evtl. mit Baumeisterdiplom) als Stellvertreter des Geschäftsführers. Die Möglichkeit zur tatkräftigen Mitarbeit in einem gesunden, erfolgreichen Unternehmen ist hier in jeder Beziehung gegeben.

Legen Sie Wert auf eine gute und enge Zusammenarbeit und sind Sie bereit, durch Ihre guten charakterlichen Eigenschaften und beruflichen Fähigkeiten mitzuhelfen, das Unternehmen weiter auszubauen, dann ist Ihnen hier die Gelegenheit geboten zu einer erfolgreichen Karriere.

Wir bieten Ihnen einen dieser Position entsprechenden Anstellungsvertrag mit Pensionskasse usw. Sofern Sie auf eine solche Dauerstellung Wert legen, und die oben erwähnten Eigenschaften auf sich vereinigen, dann bitten wir Sie, uns Ihre Bewerbung mit den üblichen Unterlagen einzureichen.

### Bonneville Zürich

Immobilien- und Verwaltungs-AG, Auslandsabteilung

## Baumaschinen

Verkauf  
Vermietung  
Service



Flottmann  
Goodman  
Diamond  
Pettibone-Mulliken  
Robbins

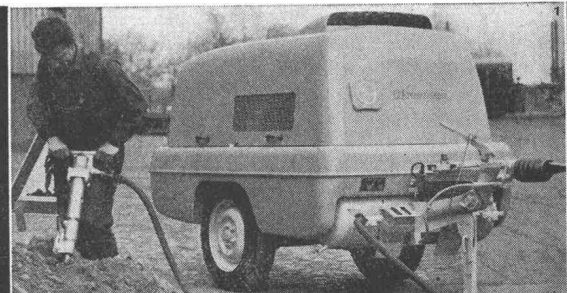

neuer, lärmärmer, vollkommen luftgekühlter 4 m<sup>3</sup>-Kompressor

# kamag

Kraft- und Arbeitsmaschinen AG  
Schlieren-Zürich Tel. 051/98 92 88



**Republic of Iraq**  
**Ministry of Works and Housing Tender No. (2)**  
**University of Baghdad**

The Ministry of Works and Housing invites the tenderers and Civil Engineers registered or intending to register in Iraq to participate in the tender for construction of Tender No. (2) University of Baghdad to be built in Baghdad and will include the following general items:

A building for facilities and other required services including the water tank, power generator station, high level water tank, settling tank, pumping station, maintenance administration building and the store and general services at the site.

The Contractors should have had previous experience in executing works of similar nature and magnitude. Only those can apply to obtain tender documents.

Tender Documents and drawings can be perused and purchased after 1. 7. 1965 from the following address.  
Messrs. Architects Collaborative International, Viale Corizia 24-C, Rome, (Italy).

The price of one complete set of tender documents (two copies of Contract Conditions, General Conditions, Bills of Quantities and Specifications and one copy of Drawings and details in addition to the documents of sub-works for the electrical, sanitary and air-conditioning services which consist of one volume of Drawings, General Conditions and two copies of Specifications and Bills of Quantities related to them) will be I. D. 200/- or its equivalent in foreign currency. This sum is non-refundable.

Tenderers to purchase the documents should notify the Directorate General of Building — Main Building Projects Section of their willingness to participate in this tender within a period of two months of the purchase date.

The Contractors and tenderers should submit full offers inclusive of all main civil works, mechanical, electrical and sanitary services and all other works mentioned in the tender documents, otherwise their offers will be neglected.

Offer must be accompanied by a preliminary deposit of I. D. 37,500/- (Thirty seven thousand and five hundred dinars). This deposit could be paid in cash to the Accountant of the Main Building Projects Section of D.G. Buildings, or a Bank Guarantee issued by a recognized bank operating in the Republic of Iraq or as cheques acceptable by the bank provided such cheques are effective for six months as from 2. 10. 1965.

Offers must be submitted in sealed envelopes marked «Tender No. (2) University of Baghdad» to the Secretariate of Tender Committee in the Ministry of Works and Housing, Baghdad by registered airmail up to 2. 10. 1965 at or before 12 o'clock noon (local time). Also the offer must be accompanied by a letter in a separate envelope indicating the present capacities of the tenderer, methods to be followed in the execution of work, summary of financial status and names of participants expected for the work together, with a list in the equipments and staff to be employed in this project and should be accompanied by the following documents:

- (a) An Affiliation Card to the Chamber of Commerce if the tenderer is living in a liwa in which a Chamber of Commerce does exist.
- (b) Income Tax Certificate.
- (c) A list of similar works already performed by the Contractor.
- (d) A receipt of purchasing the tender form.
- (e) Preliminary deposits with the sum of I. D. 37,500/- according to the above conditions.

Any offer not submitted at the due time or submitted not complete shall be neglected. Maximum completion time is 700 days and the maintenance period is one year and a half.

This Ministry is not obliged to accept the lowest or any other offer.

Minister of Works and Housing  
Dr. Abdul Tattah Al-Alousi

Gesucht

## dipl. Bauingenieur

(evtl. dipl. Tiefbautechniker)

in fortschrittliche Bauunternehmung.  
Selbständige, vielseitige Tätigkeit auf  
dem Gebiete des Brücken- und allge-  
meinen Tiefbaues.

Es handelt sich um eine ausbaufähige  
Dauerstelle mit angenehmem Arbeits-  
klima und gut ausgebauter Personalfür-  
sorgestiftung.

Interessenten melden sich zwecks Ver-  
einbarung einer Besprechung bei

**POZZI + CO. AG, 9630 Wattwil**

Wir suchen

## Verkehringenieur ETH oder EPUL

für die Mithilfe bei der Bearbeitung von Aufgaben der  
Verkehrsplanung und der Verkehrstechnik.

Die Stelle bietet einem jungen Verkehringenieur Gelegen-  
heit, sich in alle Gebiete des Verkehringenieurwesens ein-  
zuarbeiten.

## Ingenieur-Techniker HTL

für die Detailbearbeitung von Tiefbauarbeiten, insbesondere  
Verkehrsbauten.

## Zeichner und Zeichnerinnen

für Eisenbeton- und allgemeine Tiefbauarbeiten.

Wir bieten:

Leistungslohn

5-Tage-Woche

Personalversicherung

Angenehmes Arbeitsklima in jungem, fort-  
schrittlichem Team

Bewerbungen sind zu richten an:

**BALZARI BLASER SCHUDEL, BAUINGENIEURE ETH/SIA**  
Kramburgstrasse 14, 3006 Bern, Telefon 031 / 44 57 57

Gesucht für interessante Bauten

## Bautechniker Bauzeichner

mit Praxis in Detailbearbeitung und Devisierung.

**Heini Buff**, Dipl. Arch. ETH/SIA  
Brauerstrasse 50, 8400 Winterthur  
Tel. 052 / 2 15 41

Gesucht in Ingenieurbureau der Südschweiz für Projektierung und Bauleitung

## Bauingenieur ETH

und

## Ingenieur-Techniker HTL

Vorkenntnisse in italienischer Sprache erwünscht. Eintritt nach Vereinbarung.

Offerten erbeten unter Chiffre ZE 7181, Mosse-Annoncen, 8023 Zürich.

Gut ausgewiesenes Architekturbüro BSA/SIA auf dem Platze Luzern, mit interessanten Bauvorhaben, sucht tüchtigen

## Architekten oder Bautechniker

als Bürochef und ständigen Mitarbeiter.

Offerten unter Chiffre ZE 7249 an Mosse-Annoncen, 8023 Zürich.

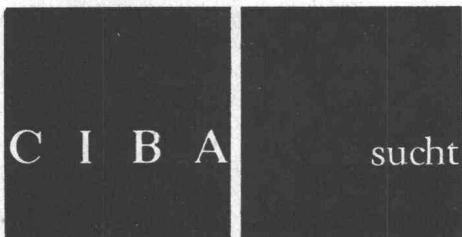

Die Kunststoffabteilung der CIBA sucht

## Bautechniker

als Mitarbeiter einer sich im Ausbau befindenden Abteilung, welche sich mit neuen Verwendungsmöglichkeiten von ARALDIT im Bauwesen befasst.

Bewerbungen mit Curriculum vitae sind an die Personalabteilung der CIBA Aktiengesellschaft, Basel, unter Angabe der Kennziffer 6503, zu adressieren.

Junger, initiativer

## Bauführer

sucht auf 1. Oktober 1965 neuen, interessanten Wirkungskreis in kleinerem bis mittlerem Architekturbüro mit kameradschaftlicher und aufgeschlossener Atmosphäre.

Offerten unter **Chiffre A 40 163-23** an Publicitas, 6002 Luzern

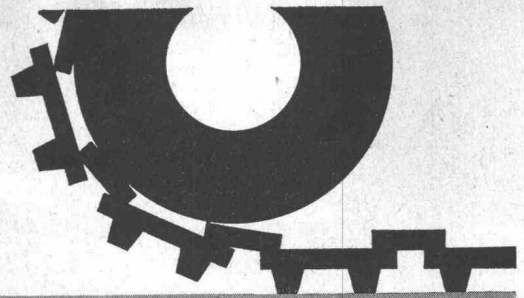

# LONSICAR<sup>®</sup>

Der vielseitige Betonhartstoff  
für starke Beanspruchung

Bezugsquellennachweis  
und Beratung  
durch die Hersteller

**LONZA AG BASEL**

Generalunternehmung im Hochbau sucht  
selbständigen

## BAUFÜHRER

Anforderungen:

Kenntnisse im vorfabrizierten Bauen  
Erfahrung in Organisation, Koordination,  
Devisierung und Ausmass  
Mitarbeit in Planung

Geboten werden:

Ausbaufähige Stelle  
Selbständige Arbeit  
Zusammenarbeit in einem dynamischen Team  
Gutes Salär

Offerten sind zu richten unter Chiffre ZD 7310,  
Mosse-Annoncen, 8023 Zürich.

# Baas



Wir bieten an

## STAHLKONSTRUKTIONEN für HALLENBAUTEN

BAAS GMBH · MASCHINENFABRIK · LACHEN/SZ · ST. GALLER STRASSE · TEL.: 055/72020 · TELEX 53686

### Elektro-Watt Ingenieurunternehmung AG

sucht

## Bauingenieur oder Techniker

für technisch-administrative Arbeiten

**Arbeitsgebiet:** Mitwirkung bei der Aufstellung von Ingenieurverträgen und Honorarofferten. Prüfung der Vertragsgrundlagen mit den Unternehmungen, Durchführung von Nachkalkulationen erstellter Werke sowie Planungs- und Koordinationsaufgaben.

**Anforderungen:** Technisches, administratives und organisatorisches Verständnis, einige Jahre praktische Erfahrung auf dem Gebiete des Bauwesens, gute Kenntnisse der französischen und wenn möglich weiterer Sprachen.

**Wir bieten:** Interessante und vielseitige Tätigkeit sowie fortschrittliche Arbeitsbedingungen.

Offerten sind  
erbeten an: **Personalbüro der  
Elektro-Watt Ingenieurunternehmung AG**  
Postfach  
**8022 Zürich**  
Tel. 051 / 23 76 40

Auf Wunsch wird zur Erleichterung der Bewerbung ein Anmeldeformular abgegeben.



### Stadt Chur

Beim **Bau- und Vermessungsamt der Stadt Chur** ist die Stelle eines

## Zeichners für die Planungsabteilung

zu besetzen.

#### Aufgabenkreis:

Mithilfe bei der Stadt- und Verkehrsplanung, Ausarbeiten von Baulinien- und Quartierplänen, statistische Erhebungen. Einem gut ausgewiesenen und interessierten Zeichner bietet sich Gelegenheit, sich in dieses Gebiet einzuarbeiten.

#### Es wird verlangt:

Abgeschlossene Zeichnerlehre oder entsprechende Ausbildung. Sinn und Verständnis für die oben genannten Aufgaben.

#### Es wird geboten:

Besoldung gemäss städt. Verordnung, je nach Alter und Erfahrung: Gehaltsklasse 8-11, Fr. 11 990.— bis Fr. 17 300.—, inkl. Teuerungszulage, zuzüglich Fr. 480.— Familienzulage und Fr. 300.— Kinderzulage. Gut ausgebaute Personalversicherung. Volle 5-Tage-Woche.

**Anmeldungen** sind erbeten an das **Bau- und Vermessungsamt der Stadt Chur**, Masanserstrasse 2 (Tel. 22 21 12) unter Beilage der üblichen Ausweise.

Der Departementsvorsteher: Trippel

Junger Schweizer mit 8 Jahren Berufserfahrung, soeben aus dem Nahen Osten zurück, sucht Stelle als

## Architekt/Bauführer (Supervisor)

bei Schweizer Firma.

Arbeitsort: Schweiz oder Ausland. Sprachen: Deutsch, Französisch, Englisch, Spanisch-Anfangskenntnisse.

Bevorzugt werden Stellenangebote für die Ausführungsüberwachung interessanter Grossbauten, für Chefbauführer in grossem Büro oder für Vertrauensposten bei Bauherrschaft mit verschiedenen Bauvorhaben.

Kurzgefasste Offerten zwecks Kontakt-Aufnahme sind erbeten unter Chiffre ZL 1150 an Mosse-Annoncen, 8023 Zürich.

Gesucht auf Anfang August

## Architekt / Bautechniker oder Hochbauzeichner

für interessante Bauaufgaben. Evtl. kommen auch Praktikanten in Frage.

**Fritz Läuchli, Architekt, 5222 Umiken-Brugg**  
Baslerstrasse 174, Telefon 056 / 4 34 94

# Vorspannkabel PZ

Anker bis 285 t

ELEMENT AG/TAFERS  
Techn. Büro 3001 Bern / Tel. 031 461814

## Strassen- und Baudepartement des Kantons Thurgau

Das kantonale Tiefbauamt sucht einen

### Bauleiter für den Nationalstrassenbau

als Adjunkten des Kantonsingenieurs

Verlangt wird abgeschlossenes Hochschulstudium. Der Bewerber soll in der Lage sein, auf Grund seiner Ausbildung und Erfahrung die Aufgaben der Oberbauleitung für den Nationalstrassenbau zu übernehmen.

Wir bieten interessante, weitgehend selbständige Tätigkeit und angenehmes Arbeitsklima.

Die Entlöhnung erfolgt nach der Besoldungsverordnung (Autoentschädigung, Pensionskasse, Fünf-Tage-Woche).

Dienstantritt: sobald als möglich.

Anmeldungen mit Lebenslauf und Zeugnissen (Aufschrift: Stellenbewerbung) werden erbeten an das Strassen- und Baudepartement des Kantons Thurgau in Frauenfeld.

Auskunft erteilt das kantonale Tiefbauamt, Frauenfeld, Tel. 054 / 7 31 61.

STRASSEN- UND BAUDEPARTEMENT  
DES KANTONS THURGAU

## RAPP

Wir suchen erfahrenen

### Bauingenieur ETH oder EPUL

für die Bauleitung einer grossen öffentlichen Tiefbaustelle in Basel

### Ingenieur-Techniker HTL

für die Bearbeitung von Projekten des kommunalen und industriellen Tiefbaus (Strassen, Wasserversorgung, Kanalisation) in unserer Filiale Muttenz

### Tiefbauzeichner

zur Mithilfe in unserer Abteilung für Strassenplanung in Münchenstein

Geboten werden selbständige und verantwortliche Tätigkeit in kleineren Arbeitsgruppen, zeitgemässe Entlöhnung, ausgebaute Sozialeinrichtungen.

Verlangt werden gute Fachkenntnisse, Einsatzfreudigkeit, Zuverlässigkeit.

Offerten mit Angabe der bisherigen Tätigkeit, Referenzen, Gehaltsanspruch und Eintrittstermin an

W. & J. RAPP AG  
4000 Basel 18  
Telefon 34 33 33

Gesucht auf Ingenieurbüro

### Eisenbetontechniker

für die Bearbeitung vielseitiger Bauobjekte im Hoch- und Tiefbau, wie Wohn-, Geschäfts-, Industrie- und Brückenbau inkl. Bauleitung.

Offerten sind zu richten unter Chiffre ZK 7216, Mosse-Annoncen, 8023 Zürich.

Zu verkaufen

Aus einer Konkursmasse der Baubranche ist

### 1 Turmdreh-Kran «Reich», Typ F/12 Mod. 1964, kompl.

zu verkaufen.

Interessenten erhalten nähere Auskunft durch das Konkursamt Arlesheim, 4144 Arlesheim (Tel. 061 / 82 50 87)



**FRICK-GLASS A.G.**  
ZÜRICH-ALTSTETTEN

Tel. (051) 52 51 11

Asphalt-Isolierungen

Flachdach-Beläge

Kork-Isolierungen

in zuverlässiger Ausführung



## Bauplatten

vorteilhaft abzugeben

Es handelt sich um grössere Posten in neuer und erstklassiger Qualität, Format 500 x 2000 mm, in beliebigen Dicken. Zwischenverkauf vorbehalten.  
Anfragen an **Sury AG, Bernstrasse 124, Zollikofen/Bern, Telefon 031 / 65 19 22.**

Gesucht für Spitalplanung

## Bautechniker

versiert in Devisierung.

Antritt sofort oder nach Uebereinkunft. Gute Anstellungsbedingungen. Arbeitsort Winterthur.

Offerte unter Chiffre ZS 7282, Mosse-Annoncen, 8023 Zürich.

Architekturbüro in Wallisellen sucht zum Eintritt auf den 1. August 1965

## Hochbauzeichner

mit Praxis.

Offerten sind zu richten unter Chiffre ZV 6865 an Mosse-Annoncen, 8023 Zürich.

## Tessin

Ing.-Büro sucht per sofort oder nach Uebereinkunft

## Eisenbetonzeichner (evtl. -techniker)

zur Bearbeitung interessanter und vielseitiger Projekte des Tief-, Industrie- und Brückenbaues. Zeitgemässe Arbeitsbedingungen und Salarierung. 3 Wochen Ferien. Erfreuliches und kollegiales Arbeitsklima. Handschriftliche Offerten mit Lebenslauf, Zeugnisabschriften, Foto, Gehaltsansprüchen unter Chiffre G 8940 an Publicitas AG, 6901 Lugano.

Architekturbüro in Zug mit grossen Bauaufgaben sucht

## Bautechniker oder Bauzeichner

(mögl. mit einigen Jahren Praxis), die in der Lage sind, innerhalb eines Arbeitsteams selbständig und zuverlässig interessante Projekte zu bearbeiten. Eintritt sofort oder nach Vereinbarung. Angenehmes Arbeitsklima, 5-Tage-Woche, zeitgemässe Saläre.

Offerten sind zu richten an Chiffre ZV 7237, Mosse-Annoncen, 8023 Zürich.

## Occasions-Jute-Säcke

für alle Zwecke finden Sie in unserem reichhaltigen Lager zu **konkurrenzlosen Preisen.**

**JUTE & LEINEN AG, Postfach, 8037 Zürich**

Telefon 051 / 42 06 86

## Bautechniker

Vorfabrikationsbetrieb sucht einen dynamischen Mitarbeiter mit 5 bis 6 Jahren Erfahrung in der Bauführung.

Mindestalter 30 Jahre. Bereit zu Auslandsreisen und mehrmonatigen Aufenthalten in Europa. Fremdsprachen (spez. Italienisch).

Die Stellung ist sehr gut entlohnt und verlangt Selbständigkeit und Verantwortung.

Kurzofferten unter Chiffre OFA 6953 Lz, an Orell-Füssli-Annoncen, 6002 Luzern.

Generalunternehmung in Wallisellen sucht qualifizierten

## Bauführer

Entwicklungsfähige Stelle für initiativen Fachmann.

Bitte richten Sie Ihre Offerte unter Chiffre ZT 6728 an Mosse-Annoncen, 8023 Zürich.

## Hochbauzeichner

aus dem Ausland zurückgekehrt, sucht im Gebiet Aarau, Zürich oder Basel Stelle in Architekturbüro. Erwünscht wäre selbständiges Arbeiten oder Mitwirkung an Wettbewerben.

Offerten unter Chiffre ZJ 7315 an Mosse-Annoncen, 8023 Zürich.

## Dessinateur-architecte

plusieurs années pratique dans bureaux réputés, cherche emploi à l'étranger.

Offres sous chiffre ZG 7284, Annonces-Mosse, 8023 Zurich.

## Eisenbetonzeichnerin

sucht Stelle in Ingenieurbüro in Zürich. Eintritt nach Vereinbarung.

Offerten unter Chiffre OFA 1641 Zh an Orell Füssli-Annoncen AG, 8022 Zürich.

Mittleres Architekturbüro auf dem Platze Zürich sucht für die technische Bearbeitung einer Gross-Ueberbauung

## dipl. Hochbautechniker

Verlangt wird:

Selbständiges Arbeiten mit sicherem Urteilsvermögen in allen bautechnischen Belangen. Kostenvoranschlag, Submissionierung, Verkehr mit Behörden und Unternehmern.

Geboten wird:

5-Tage-Woche  
Gute Entlohnung  
Angenehmes Arbeitsklima

Offerten mit Lebenslauf sind zu richten unter Chiffre ZG 1176 an Mosse-Annoncen, 8023 Zürich.

Wir suchen einen jüngeren, einsatzfreudigen

## Tiefbautechniker

für die Mithilfe bei der Bearbeitung von vielseitigen und interessanten Aufgaben auf dem Gebiete der Abwasserbeseitigung und des Gewässerschutzes (generelle Kanalisationsprojekte, Mitwirkung bei der Projektierung von Kanälen und Abwasserreinigungsanlagen, Berechnungen usw.). Wir bieten zeitgemässe Besoldung, angenehmes Arbeitsklima, Aufstiegsmöglichkeiten und Pensionsberechtigung. Jeden zweiten Samstag frei.

Interessenten sind eingeladen, ihre Offerten mit den üblichen Unterlagen samt Photo unter Chiffre ZL 7322 an Mosse-Annoncen, 8023 Zürich, einzureichen.

## Dipl. Architektin

versiert in Entwurf und Detail, sucht Mitarbeit in gutem Büro.  
Offerten unter Chiffre ZP 1169 an Mosse-Annoncen, 8023 Zürich.

## Zeichner

mit einigen Jahren Praxis in guten Architekturbüros sucht Stelle (Zentral- oder Westschweiz).  
Offerten unter Chiffre ZF 7284 an Mosse-Annoncen, 8023 Zürich.

## Jüngerer Tiefbauzeichner

in ungekündigter Stellung, sucht neuen Wirkungskreis in Unternehmung oder Ing.-Büro.  
Zürich oder Umgebung werden bevorzugt.  
Offerten unter Chiffre ZJ 1152 an Mosse-Annoncen, 8023 Zürich.

## St. Margrether-Sandstein



Jegliche Steinhauer-Arbeiten

Tür- u. Fenstereinfassungen, Cheminées etc.

Verlangen Sie unverbindlich Offerte oder Vertreter-

besuch

STEINBRUCH- UND STEINHAUERGESCHAFT

E. Gautschi AG, St. Margrethen, T. 7 41 31/32

## Förderbandzubehör

Beratung

Projektierung

Montagebeihilfe

**STAHLBAU  
LAIS & BASEL**

Tel. (061) 43 55 55



## Maurerkeile

Maurertaloschen

Gipsertaloschen

Obsthurden

Verpackungshölzer

Transportkisten

Palettes

Tel. 071 / 41 23 08 Interessante Mengenrabatte  
Frankolieferung im Umkreis von 30 km

**Holzbau Hanhart 9327 Tübach**



*Ernst*

**URINALANLAGEN**

ohne Wasserspülung, geruchlos

F. Ernst, Ing. AG, Zürich 3, Weststrasse 52

Tel. 33 60 66 / 35 36 55

## Ingenieurschul-Absolvent

sucht Stelle in mittelgrosser Bauunternehmung für allgemeinen Tief- und Strassenbau.

Offerten sind erbeten unter Chiffre ZK 7317, Mosse-Annoncen, 8023 Zürich.

## Dipl. Hochbautechniker

26jährig, mehrere Jahre Praxis in Architekturbüros, sucht neuen entsprechenden Wirkungskreis.  
Offerten unter Chiffre C 4864 Sn an die Publicitas AG, 4500 Solothurn.

## Eisenbetonzeichner

im Raum Winterthur oder Zürich. Wohnsitz Bülach.  
Offerten unter Chiffre ZB 7281 an Mosse-Annoncen, 8023 Zürich.

Gesucht für selbständige Mitarbeit an Grossprojekten

## dipl. Bautechniker

Optimale Arbeitsverhältnisse. Initiative und erfahrene Bewerber melden sich beim Architekturbüro

**E. Neuenschwander, 8044 Zürich-Gockhausen**

Gesucht nach St. Gallen ein

## dipl. Bauingenieur

**als Statiker**, mit guter Praxis im Eisenbeton- und Spannbetonbau. Für die Bearbeitung interessanter Projekte des Hoch- und Tiefbaues.

Wir bieten: Angenehmes Arbeitsklima, bei entsprechender Leistung gute Entlohnung und ausgebaute Sozialleistungen. Bewerbungen mit den nötigen Unterlagen erbitten wir unter Chiffre L 66 129 G an Publicitas, 9001 St. Gallen.

### Gesucht

für Industriepanung mit interessanten Aufträgen im In- und Ausland junger, initiativer

## Architekt - Bautechniker - Bauzeichner

Schweizer oder niedergelassener Ausländer (Ausweis C) für planerische Arbeiten. Guter Darsteller bevorzugt.

Gute Salarierung, 5-Tage-Woche.

**Rolf Waldmann, 8008 Zürich**

dipl. Ing.-Büro für Industriepanung  
Dufourstrasse 119, Tel. 34 37 42

## Zeichner/Bauführer

Junger, selbständiger Zeichner (2 1/2 Jahre eigenes technisches Büro) sucht anspruchsvolle Stelle, wenn möglich in Bauunternehmung.

Sehr grosse Praxis (auch auf Büros) in allg. Tiefbau, Vermessung (Feld und Büro) und Eisenbeton. 6 Monate Führer einer eigenen Eisenleger-Gruppe. Gute kaufmännische Kenntnisse. Nebenberufliches Studium. Zürich und Umgebung bevorzugt, ist aber nicht Bedingung. Neues Auto vorhanden.

Anfragen und Offerten unter Chiffre ZW 1171 an Mosse-Annoncen, 8023 Zürich.

## Dipl. Bauingenieur

(B. Sc., A.M.I.C.E.)

britischer Staatsangehöriger mit guten Deutschkenntnissen sucht passende Stelle. 7 Jahre Erfahrung in Brücken-, Strassen-, Hafen-, Industrie- und Hoch-Bau. Guter Statiker in Vorspann- und Eisenbeton, sowie in Stahl.

Offerten sind erbeten unter Chiffre ZC 1164 an Mosse-Annoncen, 8023 Zürich.

## Dipl. Architekt ETH

40 Jahre, Ausländer, jedoch mit Wohnsitz in Zürich (Frau Schweizerin)

Langjährige Tätigkeit im In- und Ausland als selbständiger Entwerfer, Bauleiter und Organisator, besonders für schlüsselfertige Ausführungen grösserer Bauten und Siedlungen. Mit schweizerischen Verhältnissen bestens vertraut, sucht entsprechende Position bei Architekturbüros oder Generalunternehmungen.

Offerten unter Chiffre ZH 1158 an Mosse-Annoncen, 8023 Zürich.

Suchen Sie einen initiativen und erfahrenen

## Architekten

36jährig, als Bürochef in kleineres Büro oder als verantwortlichen Sachbearbeiter für ein grosses Bauvorhaben (einschliesslich Bauführung)?

Ihre Anfrage wollen Sie bitte senden an Chiffre ZV 1173, Mosse-Annoncen, 8023 Zürich.

## Junger dipl. Architekt

italienischer Nationalität, mit in Italien und in der Schweiz erworbener Erfahrung in Mittel- und Grossbetrieben, sucht neuen interessanten Wirkungskreis in der Schweiz oder im Ausland.

Gute Französisch- und mittelmässige Deutsch-Kenntnisse.

Offerten unter Chiffre 2097 an Mosse-Annoncen AG, Postfach, 4001 Basel 1.

## Bauingenieur

mit Hochschulbildung sucht neuen Wirkungskreis; bisherige Tätigkeit 3 Jahre Ingenieurbüro für Hochbau und Eisenbeton. Eintritt evtl. am 15. Oktober 1965.

Offerten unter Chiffre ZJ 1148, Mosse-Annoncen, 8023 Zürich.



# Warum bauen immer mehr Unternehmer mit Fertigbeton?

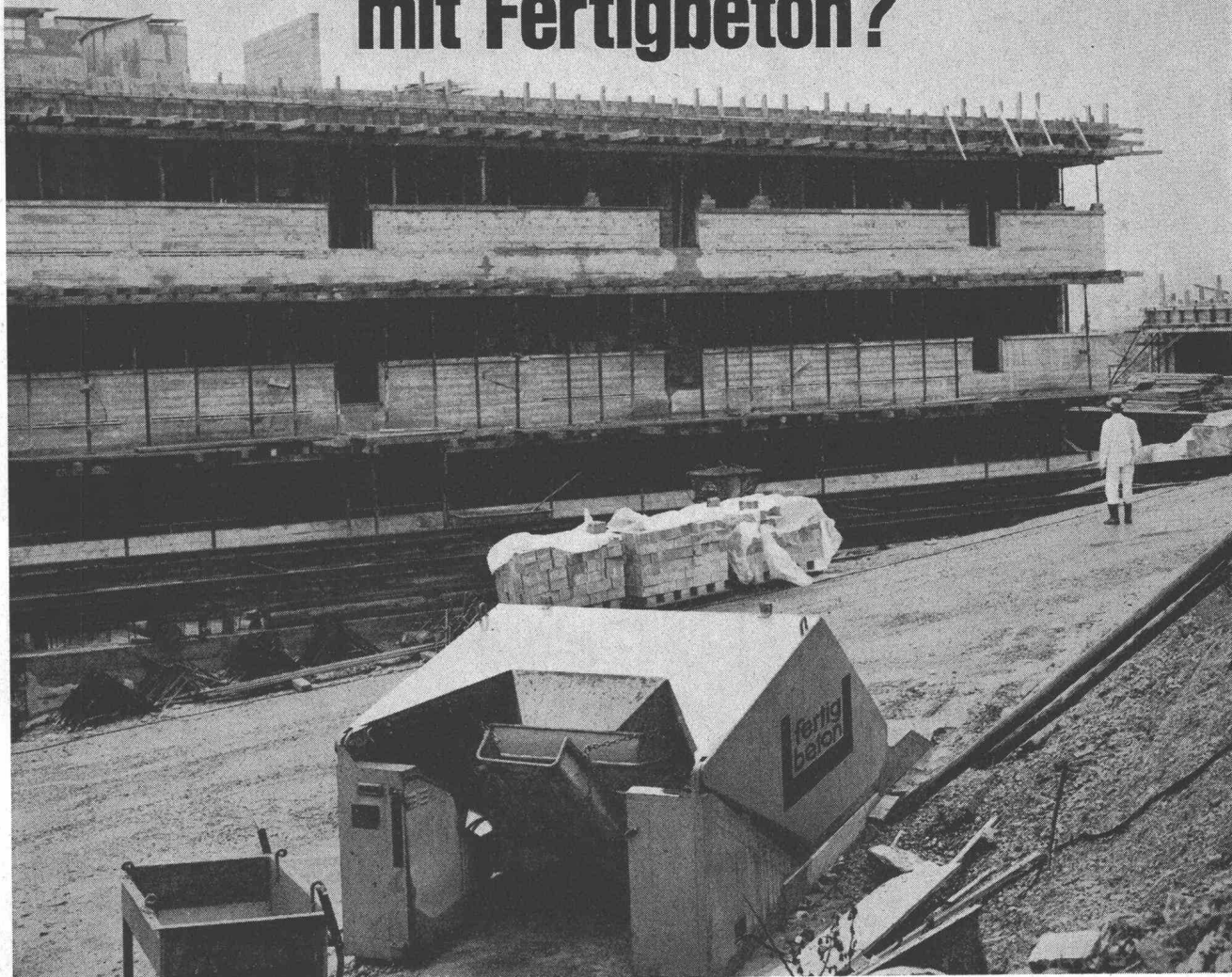

Überbauung Walenbüchel, Sigrist & Grübler, Bauunternehmung, St. Gallen

65.72.9d

## ● Sie sparen Zeit

Wann immer Sie Beton brauchen, steht FERTIGBETON zu Ihrer Verfügung. Pünktlich genau nach Ihrem Bauprogramm liefern wir Ihnen jedegewünschte Menge FERTIGBETON auf die Baustelle: einbaufertiger Qualitätsbeton, nach strengsten Normen hergestellt.

## ● Sie sparen Arbeitskräfte

Die Arbeiter, die Sie für die Aufbereitung des Betons brauchten, können Sie für andere Aufgaben einsetzen.

## ● Sie sparen Kapital

Bei der Verwendung von FERTIGBETON erübrigen sich die

Installationen von Betonmischern, Zement- und Kiessilos.

## ● Sie sparen Platz

Das Betonumschlaggerät benötigt wenig Platz. Es kann jederzeit ohne grossen Aufwand entsprechend dem Baufortschritt umplaziert werden.

## Mit Fertigbeton bauen heisst wirtschaftlich bauen!

Für Ihre Lieferungen:

**Fertigbeton AG, Zürich**  
Werk Schlieren, Tel. 051 98 10 11  
Werk Glattbrugg, Tel. 051 83 53 83  
**Fertigbeton AG, Neftenbach**  
Tel. 052 3 11 79

**Fertigbeton AG, St. Gallen**  
Tel. 071 27 16 33  
**Fertigbeton Ennerberg, Stans**  
Tel. 041 84 17 44  
**Fertigbeton Lantig,**  
**Winterthur** Tel. 052 6 19 99

Für Ihre Beratung:

«Holderbank»  
**Kies + Beton AG, Zürich**  
Tel. 051 48 76 12

**fertig  
beton**





## Überragend frühhochfest

Als neues Dichtungsmittel mit universalen Eigenschaften verleiht SPERRBARRA 05 dem Beton eine aussergewöhnliche Frühhochfestigkeit. Dadurch wird wesentlich früheres Ausschalen, wesentlich früheres Vorspannen ermöglicht. Zwei bedeutsame Vorteile, wenn es um rationelles Bauen geht. Wenn es gilt, Zeit zu gewinnen, ohne Qualität zu verlieren.

SPERRBARRA 05 ist auch wasserabweisend, kapillarendichtend, plastifizierend und ungefährlich bei (selbst 10-facher) Überdosierung.

So macht es guten Beton besser. Bei nur noch 0,5 prozentiger Dosierung.

Und der Preis? Sage und schreibe sogar niedriger als bisher.

SPERRBARRA 05, der Betonveredler von MEYNADIER + CIE AG, Zürich, Bern, Luzern, Lausanne, Chur, Locarno, Sitten. Der Fachhandel versorgt Sie gerne.

# SPERRBARRA05