

**Zeitschrift:** Schweizerische Bauzeitung  
**Herausgeber:** Verlags-AG der akademischen technischen Vereine  
**Band:** 83 (1965)  
**Heft:** 35

## Werbung

### Nutzungsbedingungen

Die ETH-Bibliothek ist die Anbieterin der digitalisierten Zeitschriften. Sie besitzt keine Urheberrechte an den Zeitschriften und ist nicht verantwortlich für deren Inhalte. Die Rechte liegen in der Regel bei den Herausgebern beziehungsweise den externen Rechteinhabern. [Siehe Rechtliche Hinweise.](#)

### Conditions d'utilisation

L'ETH Library est le fournisseur des revues numérisées. Elle ne détient aucun droit d'auteur sur les revues et n'est pas responsable de leur contenu. En règle générale, les droits sont détenus par les éditeurs ou les détenteurs de droits externes. [Voir Informations légales.](#)

### Terms of use

The ETH Library is the provider of the digitised journals. It does not own any copyrights to the journals and is not responsible for their content. The rights usually lie with the publishers or the external rights holders. [See Legal notice.](#)

**Download PDF:** 15.03.2025

**ETH-Bibliothek Zürich, E-Periodica, <https://www.e-periodica.ch>**

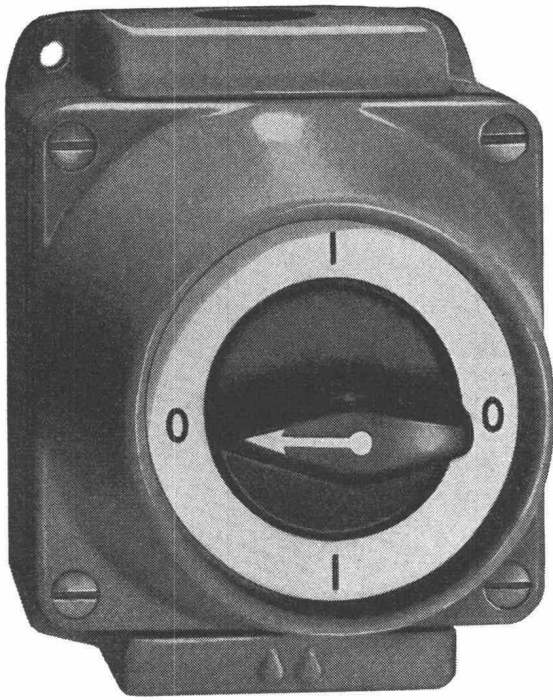

Série 8610G Grösse: 90/115 mm

**Adolf Feller AG Horgen**

*Feller* 

Série 8610 Jb  
Grösse: 94/106 mm

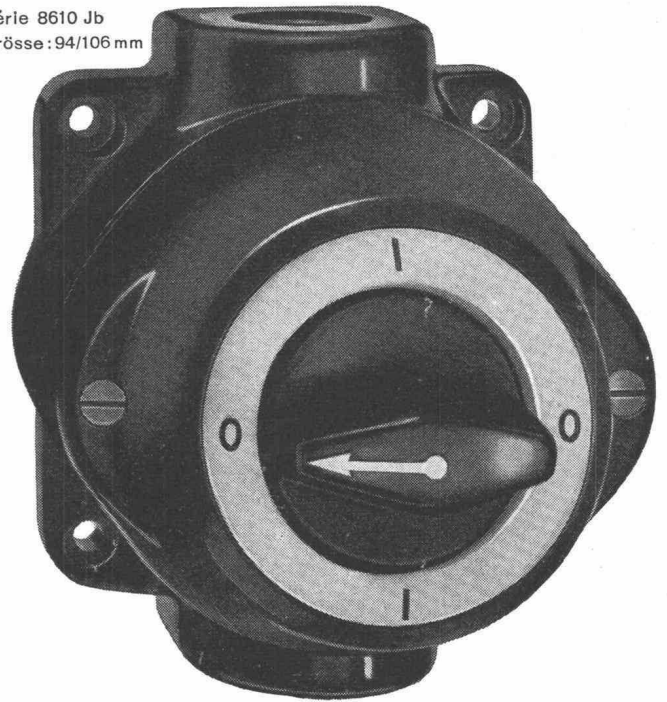

Drehschalter aus Grauguss  
und Isolierpresstoff 10-25A/  
500V für nasse Räume

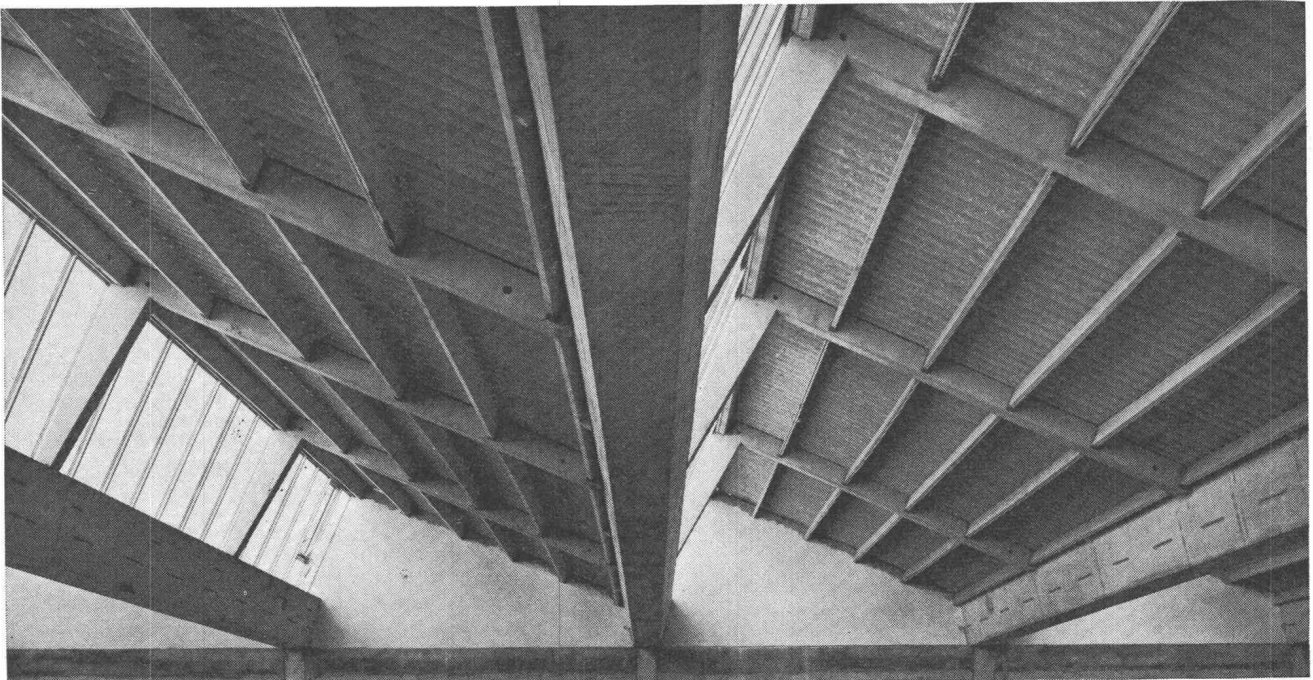

# Vorfabrikation **Stahlton**

Schuhfabrik Figli fu A. Benelli, Chiasso  
Mario Malfanti, dipl. Ing., Chiasso  
Carlo Garzoni, Baug., Lugano

Stahlton AG Riesbachstr. 57 Tel. 051-476400 8034 Zürich  
Stahlton-Prebeton AG Eymattstr. 71 Tel. 031-663301 3027 Bern

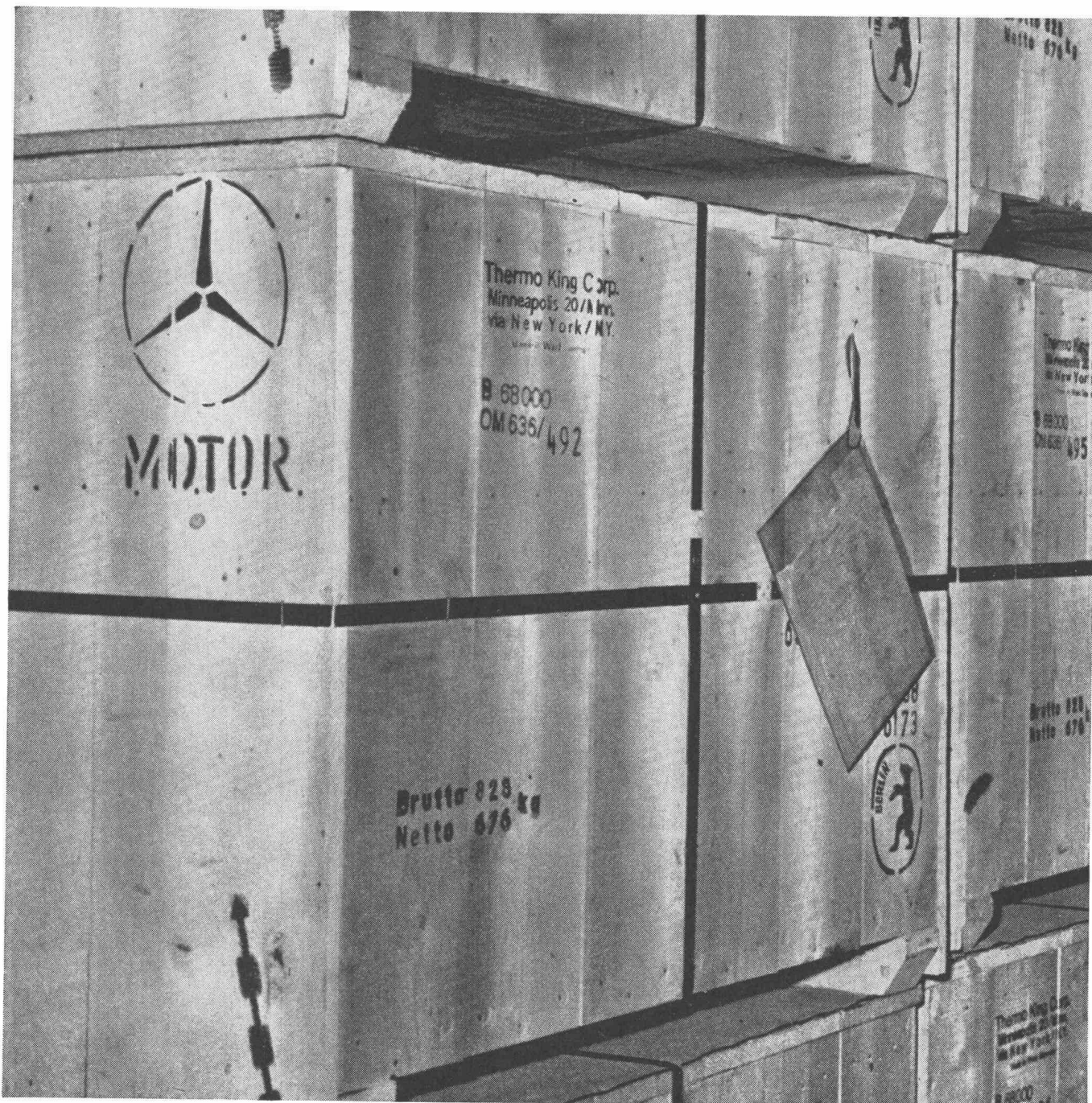

## Mercedes-Benz Motoren für das Land der Motorisierung

**Die Daimler-Benz AG lieferte seit 1959 allein vom Typ OM 636 in die USA über 11000 Dieselmotoren.**

Das ist für uns ein Beweis des Vertrauens. Des Vertrauens zu unseren Motoren. Des Vertrauens, das der Name Mercedes-Benz\* in der Welt genießt. Auch im höchstmotorisierten Land der Erde.



Mercedes-Benz Motoren  
Ihre beste Kraft

\* Informieren Sie sich doch einmal über das Mercedes-Benz Motorenprogramm von 20–675 PS. Maybach Mercedes-Benz Motoren gibt es von 350–3600 PS. Schreiben Sie an die Generalvertretung Ihres Landes oder an die Daimler-Benz AG, Stuttgart-Untertürkheim, Verkauf Motoren/Export.

463 MA d

**Mercedes-Benz Automobil AG, Badener Str. 119, Postfach Zürich 26, Zürich 4**



# DEMAG - Kranbagger KB 303 V



Neben der Normalausführung mit kurzem Unterwagen liefert die DEMAG ein Gerät in verlängerter Ausführung, den KB 303 V. Die besonderen Vorzüge dieser Geräte: verstärkte Achsen für hohe Achslasten, enger Wendekreis, grosse

Standsicherheit, gute Manövrierfähigkeit, Vierrad-Antrieb, Grabgefässinhalt 0,35 m<sup>3</sup>, Krantragkraft 5 t, 4 unabhängige Winden, selbstsperrende Schlingbandbremsen, kraftschlüssiges Senken, Fahren, Drehen, Heben bzw. Senken gleich-

zeitig, 4 Fahrgeschwindigkeiten, fussbetätigte Drehwerksbremse, hydraulische Fahrbremse, hydraulische Lenkung.

Ausführliche Prospekte und weitere Auskünfte: Telefon 051 / 931 931.

Verkauf in der Westschweiz: MATERCO SA — rue de Vermont 60 — 1202 Genf — Telefon 022/34 93 60



**Hans Fehr AG** Baumaschinen  
Kranbau

**Dietlikon-ZH**





gegr. 1890

**Ausführung von  
Stahlkonstruktionen  
jeder Art**

## Auch Sie können Techn. Zeichner(in) werden!

**Maschinenzeichner(in):** Voraussetzung ist technisches Einfühlungsvermögen. Praktische Ausbildung in der Werkstatt wäre von Vorteil, ist aber nicht Bedingung. Ein guter Maschinenzeichner kann es bis zum Detailkonstrukteur oder bis zum selbständigen Konstrukteur bringen.

**Elektrofachzeichner(in):** Für den gut ausgebildeten Zeichner bestehen gute Aufstiegsmöglichkeiten. Technisches Einfühlungsvermögen wird ebenfalls vorausgesetzt. Werkstattpraxis wäre von Nutzen, ist aber nicht Bedingung.

**Baufachzeichner(in):** Der Baufachzeichner wird gut bezahlt, hat eine angenehme und saubere Arbeit — und viel Verantwortung. Wer sein Fach beherrscht, wird es in diesem Beruf zu etwas bringen. Die dazu nötigen Kenntnisse können wir Ihnen vermitteln.

## Auch Sie können Techn. Zeichner(in) werden! Aber wie?

Am besten durch den neuartigen Heimkurs des **Instituts Mössinger**. Sie lernen zu Hause, in Ihrer Freizeit, wann es Ihnen am besten passt. Unser tausendfach bewährter Heimunterricht kann auch Ihnen zum Berufsaufstieg verhelfen. Sie müssen nur wollen!

Abschlussprüfung mit Diplom an unserer Schule in Zürich!

**Senden Sie uns noch heute den nachstehenden BON. Wir informieren Sie dann völlig unverbindlich und kostenlos über das Kursprogramm!**

**Institut  
Mössinger**

Räffelstrasse 11, 8045 Zürich  
Telephon 051 / 35 53 91

Informieren Sie mich absolut kostenlos und unverbindlich über Ihren Kurs «Techn. Zeichner»!

SBAZ 9

Name: \_\_\_\_\_

Ort: \_\_\_\_\_

Strasse: \_\_\_\_\_

*In jedes Haus*



**Columbis**  
Bodenstiege  
aus Holz

**Columbis**  
Scherentreppe  
aus Leichtmetall

Leichteste Handhabung  
Höchste Stabilität  
Beste Verarbeitung  
Keinerlei Raumbedarf  
auf dem Dachboden

*Ein Fabrikat  
mit Welttrieb*



Jede Treppe wird nach Mass  
ohne Aufpreis angefertigt.

**Neben  
der bewährten  
Aufzugstiege  
der COLUMBUS-  
Flachdachausstieg**

mit Scherentreppe,  
die ideale Konstruktion  
für das Flachdach.

Saubere Verarbeitung,  
prompte Bedienung,  
grosszügiger Kundendienst  
sind uns ein besonderes  
Anliegen.

Scherentreppe schweiz. Pat.

**Mühlberger & Co., 9000 St. Gallen**

Rorschacherstrasse 53, Telephon 071 / 24 65 22

**KISSLING**

**Motorgetriebe**

weit über  
die Schweiz hinaus  
bekannt

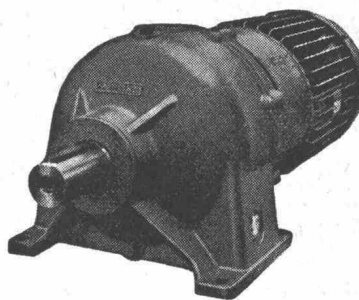

**Wir lösen jedes  
Getriebeproblem**

Unsere Getriebe sind:

- formschön
- niedrig im Preis
- rasch lieferbar  
Normaldrehzahlen ab  
Lager.

Stirnradgetriebe bis 200 PS, Planetengetriebe bis  
150 PS. Trommel- u. Schneckengetriebe bis 25 PS,  
stufenlose Getriebe bis 8 PS. Spezialgetriebe

**L. Kissling + Co Maschinenfabrik  
Zürich-Seebach**  
Telefon 051/466400

**Trellex-Verschleißschutz-Gummi reduziert Ihre Unkosten!**

Mit dem Einsatz von Trellex als Rinnen, Rutschen, Prallplatten und Materialförderrohre, zum Auskleiden von Kieswaschmaschinen usw. erzielen Sie bedeutend längere Laufzeiten und eine praktisch geräuschlose Materialförderung.

Ueber 200 fortschrittliche Betriebe verwenden heute Trellex, den wirtschaftlichsten Werkstoff zur Bekämpfung von Verschleiss und Lärm. Verlangen Sie unseren ausführlichen Katalog.



Siebag AG 8105 Regensdorf 051/94 40 47



20 Jahre Vertrauen

# TRELLEX

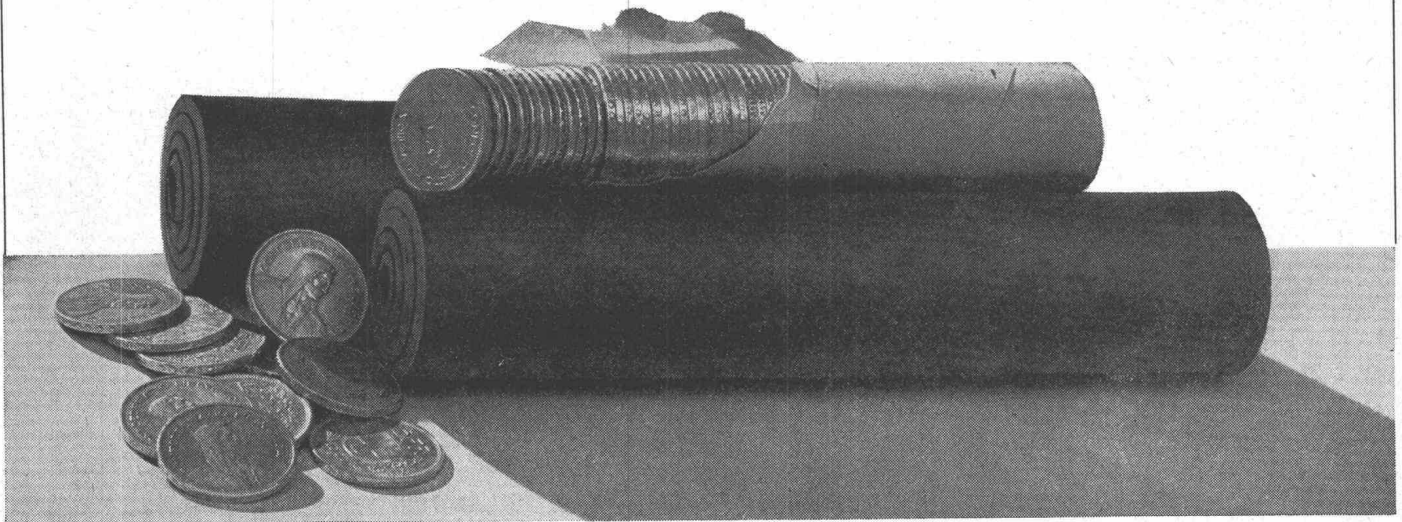

## kämpf schalttafeln

G.Kämpf AG Holzbau Ruppertswil Aarg.

064 47 12 12

kein Preisaufschlag

Verkauf 1963 m<sup>2</sup> 180 000

nur die verleimten 3-Schicht-Schalttafeln wachsen und schwinden nicht

sie ergeben saubere Sichtflächen

sie brauchen viel weniger Arbeitszeit

sie werden 50 und mehr Male verwendet

sie halten jahrelang (Oberflächen-Schutz)

sie sind die wirtschaftlichen auf lange Sicht

das beweist die Verbrauchskurve

27 mm stark, dreifachquerverleimt, 100 x 500 cm oder kleinere Tafeln, z. B. 50 x 500 cm / 50 x 250 cm

Wir haben 1962 die Produktion rationalisiert und vergrößert, damit wir unsere überzeugten, treuen Verbraucher und die neuen Kunden schneller und besser bedienen können

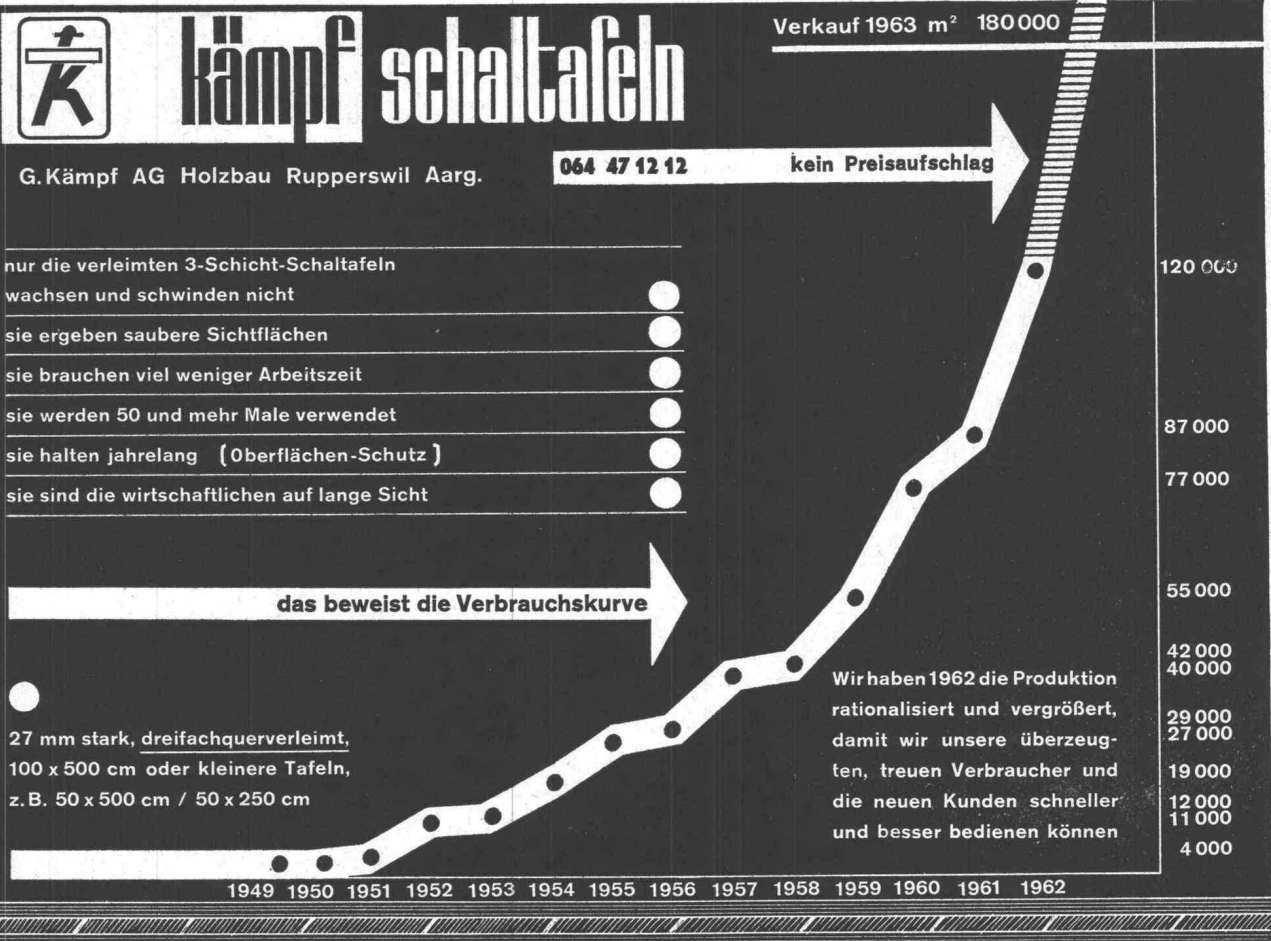

**AEZ**

TERRASSENBELÄGE

FLACHBEDACHUNGEN

GRUNDWASSERISOLIERUNGEN

**Asphalt-Emulsion AG Zürich**

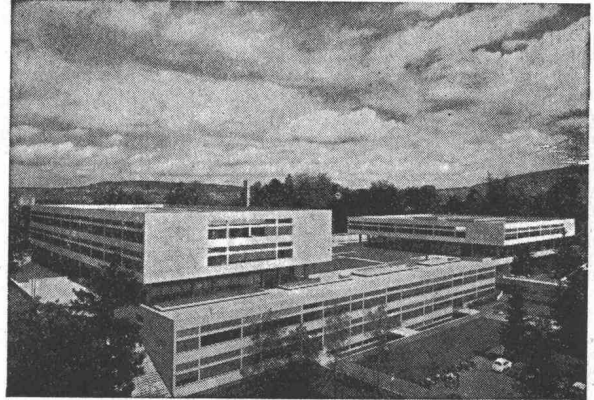

## Theodolite von hoher Präzision

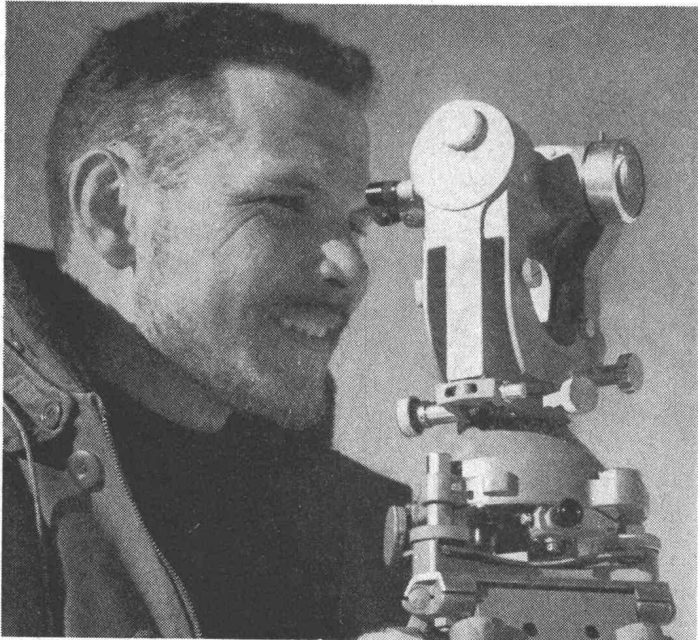

Wild Heerbrugg Aktiengesellschaft  
9435 Heerbrugg/Schweiz  
Tel. (071) 72 24 33

**WILD**  
HEERBRUGG

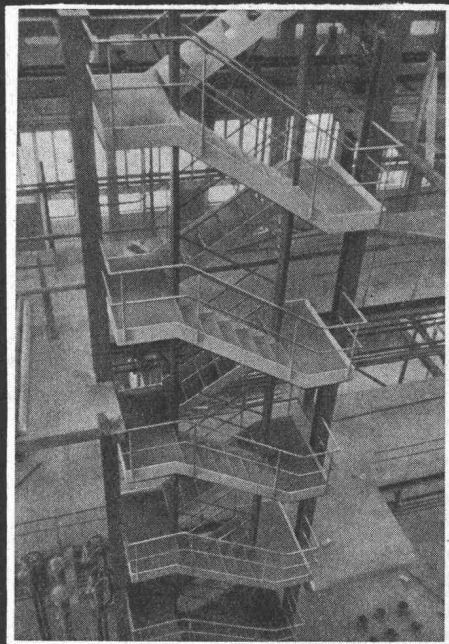

## PREISWERK & ESSER

Stahlhochbau Schlosserei

Brückenbau Metallbau

Behälter Silos Ingenieurbureau

Basel

Schönaustr. 10

Tel. (061) 32 46 88

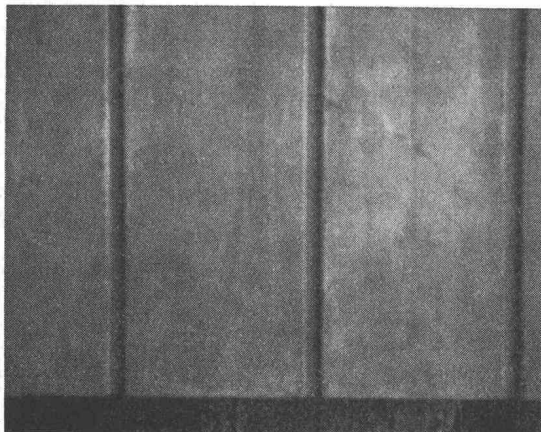

## HOKU

### Die neue Schalung für Sichtbeton

+ Pat. ang.

Endlich eine Sichtbetonschalung, die den Namen verdient. Die HOKU-Schalung wird als Riemenschalung sowie als grossformatige Schaltafel mit der maximalen Konstruktion hergestellt. Wachsen, Schwinden und Werfen sind ausgeschlossen. Mit der Kunststoffeinfuge wird im Beton der dekorative Effekt erzielt. Die Anwendungsmöglichkeiten sind sehr vielseitig.

Wenden Sie sich für Sichtbetonschalungen an uns, wir beraten Sie gut und unterbreiten Ihnen gerne bemusterte Offerten.

**HOKU AG. Säge- u. Hobelwerk 5424 Unterehrendingen**

Tel. 056 / 2 74 20



# BUSCO

Verlangen auch Sie die bewährte Busco-Oelfeuerung! Sie werden bestens zufrieden sein. Busco bietet zudem noch einen Service, der wirklich kommt!

Busco AG, Oelfeuerungen, Zürich  
Telephon (051) 28 03 17  
Filialen in grösseren Ortschaften

## Oelfeuerung

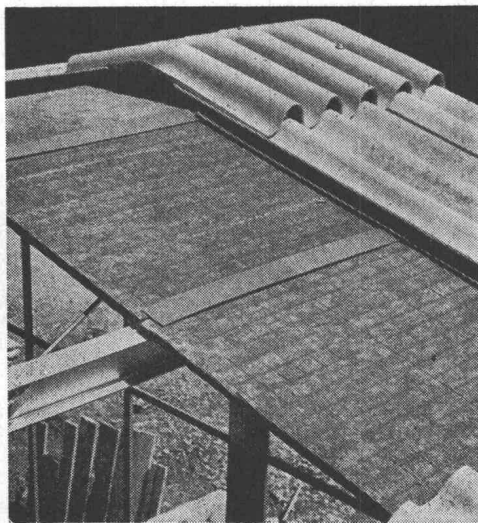

### SILLAN SPW

der Wärme-, Kälte- und Schallschutz par excellence!

#### freitragende Isolierplatten für Welldächer

Geringes Gewicht — von oben verlegt: Die freitragenden, unbrennbaren Sillan-SPW-Platten werden zügig in einem Arbeitsgang zusammen mit den Welleternitplatten von oben verlegt — ohne zusätzliches Gerüst — rationeller und lohnsparend. Auch nachträgliche Montage ist möglich.

Für technische Beratung, Wirtschaftlichkeitsberechnungen und Montageüberwachung stehen unsere Fachleute unentgeltlich zur Verfügung. Bitte rufen Sie uns an.

#### Wanner AG Horgen

Isolierwerke und Korksteinfabrik  
Tel. 051 / 82 27 41 - Postleitzahl 8810

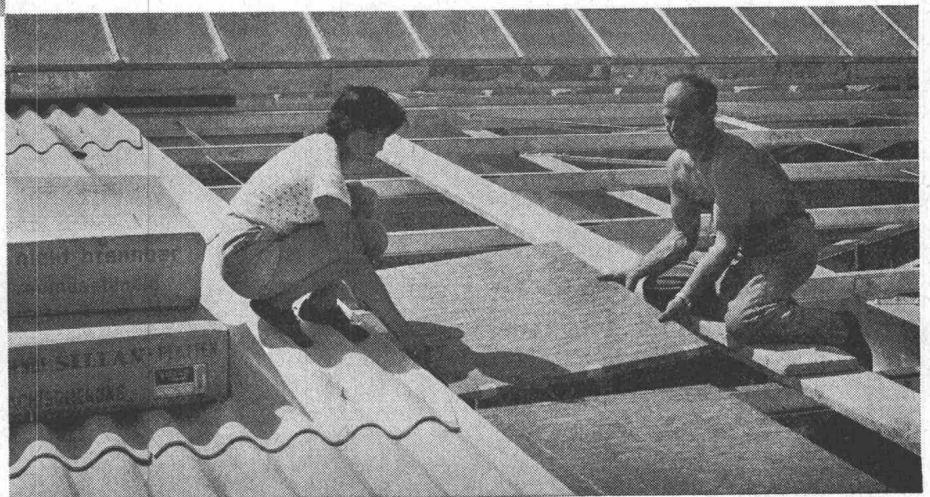

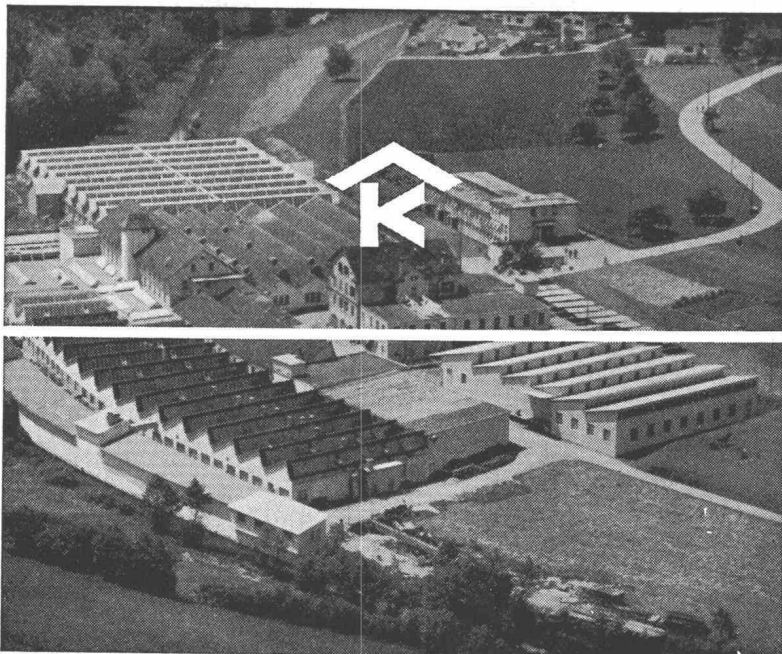

# KULLY GLASDÄCHER

Kittlose Oberlichter  
für Shed- Sattel- und Pultdächer

Parallelöffnende Ventilations-  
flügel «AIREX»

A. Kully A. G. Glasdachwerke Olten

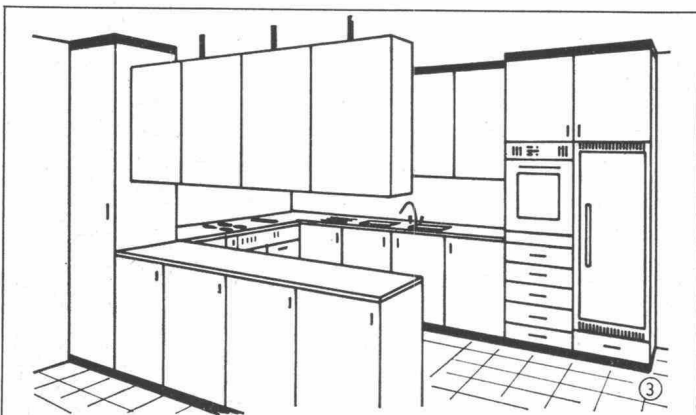

## baumann Einbauküchen

Verlangen Sie die Planungsunterlagen

**Baumann AG** Diepoldsau Telefon (071) 73 12 44  
Zürich Telefon (051) 90 72 72

Betonieren Sie nur mit der bewährten  
Schalungstafel

Verlangen Sie bitte  
Offerte und Muster

**DREYER**

B. Dreyer  
Zürich 9/48  
Tel. 051 / 52 26 23

## Kunststoff - Schwingtoner

- Kein Anstrich erforderlich
- Keine weiteren Pflegearbeiten
- Ohne Deckenführung (einfachste Montage)
- Günstige Preise
- Spielend leichtes Öffnen und Schließen
- Geräuscharmer Lauf

Vertreter für die Schweiz gesucht.

**Erwin Thöny, 8046 Zürich**  
Binzmühlestrasse 296  
Tel. 051/57 32 94

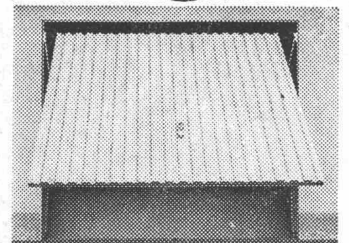

# Besser bauen mit Bangerter-Bausteinen

## Borel-Hohlblocksteine

Grosses Format, günstige Preise, kurze Bauzeit

## Zementsteine

Normalsteine und Vollsteine.  
Hohe Druckfestigkeit, handliches Format.

A. Bangerter & Cie AG, 3250 Lyss  
Zementwaren und Bausteinwerke  
Telefon 032 / 84 31 31

# Bangerter Lyss



# P O R A

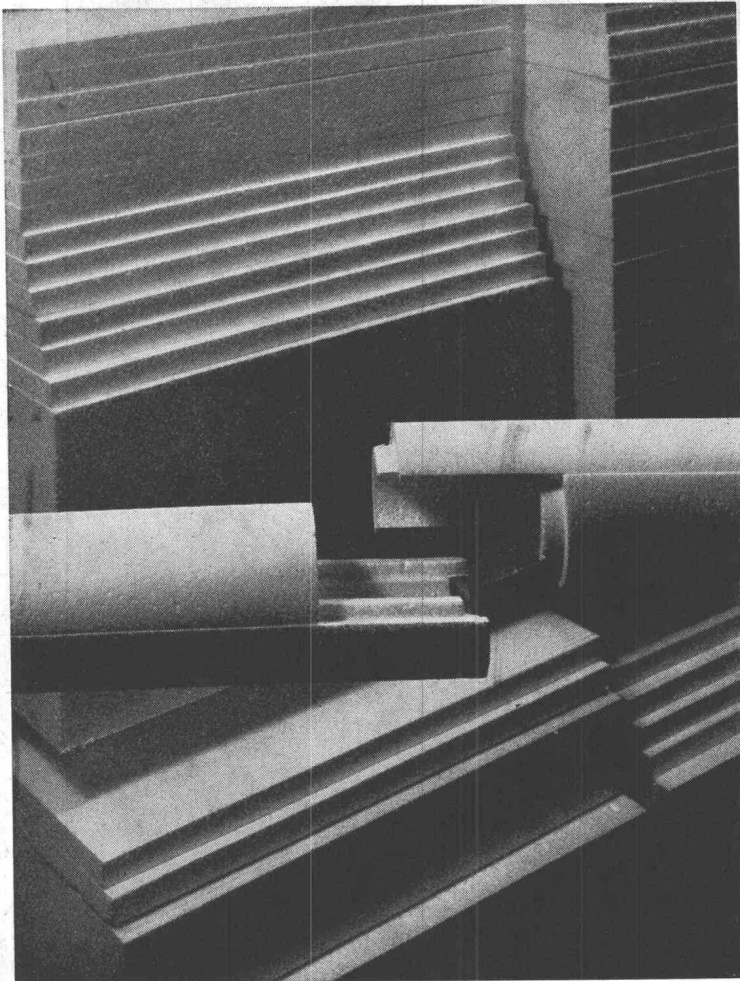

## JPORA-HARTSCHAUM

für höchste Anforderungen  
thermischer Isolationen  
 $\lambda = 0,027 \text{ kcal/mh}^\circ\text{C bei } 0^\circ$   
Qualitativ hervorragendes  
Schweizer Fabrikat aus Schaumpolystrol  
in normaler, schwer entflammbarer  
oder  $90^\circ$  beständiger Qualität

## ISOLIERPLATTEN

Stärke 10 bis 300 mm  
Zwischenstärken alle 5 mm

## ROHRHALBSCHALEN

mit allseitigem Falz für Kälteschutz  
und Zentralheizungen  
in allen gebräuchlichen  $\varnothing$   
Formstücke aller Art

## PORA AG

Fabrikation Reichenburg  
VERKAUFSBÜRO ZÜRICH  
Schifflande 16 (051) 47 26 62



## Patent-Schalungsbinder

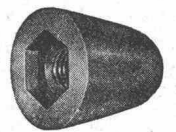

wirtschaftlich  
zuverlässig  
erprobt

für jede im Hoch- und  
Tiefbau vorkommende  
Mauerstärke u. Stau Mauern

Verlangen Sie  
Dokumentation und Offerte  
von

# J. G. KIENER + WITTLIN AG. BERN

Schauplatzgasse 23  
Telefon 031 / 22 23 11



proceq

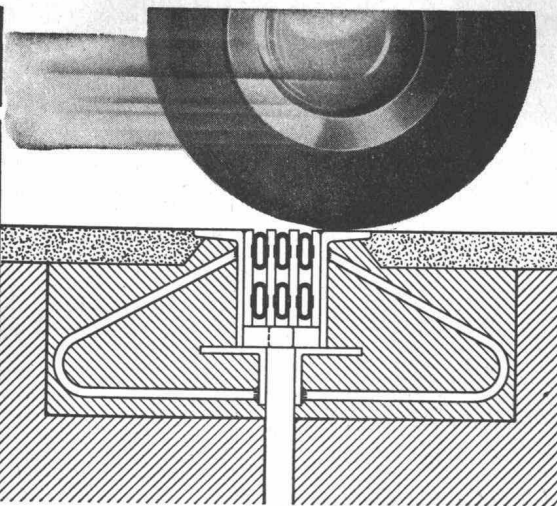

# proceq

Proceq SA Postfach Zürich 34 051 47 78 00

## Fugen-Übergangs-Konstruktionen für den Brückenbau

zur Aufnahme von Längs- und Quer-Bewegungen  
wasserdicht — keine Federn — keine Schrauben —  
Baukastensystem.  
Bitte verlangen Sie unsere Unterlagen  
über Brückenaufleger.

proceq

## VERAL FLACHDACH-BELAG

- Veral** Ein neuzeitlicher Flachdach-Isolierbelag aus hochwertigem Bitumen, mit Glasflieseinlagen und einer Metallfolie aus Aluminium oder Kupfer.
- Veral** ist anpassungsfähig, unverrottbar, beständig und elastisch.
- Veral** wird in allen Klimagebieten der Welt verwendet.  
Verlangen Sie unsere Unterlagen.

**Alleinverkauf für die Schweiz:**

**BAU AG WINTERTHUR**  
Abt. Isolationen Postfach 279,  
Winterthur, Tel. (052) 27583

## Dachlüfter = bessere Luft im Arbeitsraum

Aufbaumöglichkeit auf jede Dachform  
 ■ Ausgewuchteter Radialventilator mit Drehstrommotor ■ Hohes Druckvermögen erlaubt Anschluss von Rohrleitungen ■ Einbaumöglichkeit für selbsttätige Verschlussklappe  
 ■ Geringe Bauhöhe ■ Formschöne Gestaltung ■ Regen- und schneesicher ■ Geräuscharm  
 ■ Günstiger Preis

Technische Unterlagen und Preise:  
Widmer+Ernst Co., Wettingen AG  
Telefon 056 68282

**Schilde**

# bator lift ag

Herzogenbuchsee  
Tel. 063 52244

Falt-, Schiebe-, Klapp-, Hallen- und  
Boxentore  
Kranklappen, Stapelwände, Antriebe,  
Steuerungen, Signalanlagen  
Oelhydraulische Aufzüge

hydraulischer Kalk  
ist schalldämpfend,  
ausgiebig  
und leicht zu verarbeiten

**Kalk**

*Schlieren*

Von Schlieren geplante Aufzugsanlagen sind immer zweckentsprechend gebaut. In modernen Hotelbetrieben sind deshalb Schlieren-Aufzüge weltweit geschätzt. Eleganz in der Ausführung, Betriebssicherheit, Fahrkomfort, hohes Leistungsvermögen, sowie lärmfreier und wirtschaftlicher Betrieb, zeichnen die moderne Schlieren-Aufzugsanlage im Royal-Hotel SAS, Kopenhagen, aus.

Schnell und sicher mit Schlieren

SAS

Schweizerische  
Wagons- und Aufzügefabrik A. G. Schlieren-Zürich

**STS**

**Schweiz. Technische Stellenvermittlung**  
**Service Technique Suisse de placement**  
**Servizio Tecnico Svizzero di collocamento**  
**Swiss Technical Service of employment**

8004 Zürich, Lutherstrasse 14, Telefon (051) 23 54 26. Telegrammadresse: STS INGENIEUR ZÜRICH. Für Stellensuchende Einschreibgebühr Fr. 10.— für 3 Monate einschl. Abonnement auf die wöchentlich erscheinende «Liste offener Stellen». Bewerber wollen Anmeldebogen verlangen. *Auskunft* über offene Stellen und *Weiterleitung* von Offerten erfolgt nur *gegenüber Eingeschriebenen*.

**INDUSTRIE-ABTEILUNG:**

- 165 **Heiz.-Techniker oder -Zeichner** mit Praxis, für Projektierung und Ausführung von Zentralheizungen für Industrie- und Wohnbauten. Heiz-Firma grosse Gemeinde am Bodensee.
- 163 **Heizungs-Techniker oder -Zeichner**, selbständig in Projekt und Ausführung. Grössere Ortschaft Kt. St. Gallen.
- 147 **Dipl. Maschinentechner** mit einigen Jahren Konstruktionspraxis, für Kalkulation, Konstruktion, Offertstellung und Fabrikationsüberwachung von Spezialmaschinen für chem., Papier- und Aluminium-verarbeitende Industrie. Ferner **Heizungstechniker** mit Erfahrung in Oelfeuerungen und Regulierungen. Kleinere Maschinenfabrik Kt. Schaffhausen.
- 133 **Maschinen- oder Heizungstechniker bzw. Zeichner** mit mehrjähriger Praxis in der Lüftungsbranche, für Projekt und Ausführung von Lüftungsanlagen. Sowie **Verkaufs-Techniker** mit guten techn. Kenntnissen der Lüftungsbranche, für Verkauf. Spezialfirma Zürichseeufer. Büro in Zürich.
- 131 **Chemiker** mit Praxis, für Labor der Produktionskontrolle und Rohmaterialienuntersuchung in einer Fischkonservenfabrik. Anstellungsdauer 1—2 Jahre. Ital. Konservenfabrik Sardinien.
- 123 **Dipl. Maschinen-Ingenieur** mit mehrjähriger Verkaufserfahrung und sehr guten Sprachkenntnissen, zur Akquisition, Offertbearbeitung und Auftragsabwicklung von Gasturbinenanlagen. Alter bis 50 Jahre. Weltfirma Stadt Deutschschweiz.
- 115 **Verkaufs-Ingenieur** mit mehrjähriger Aussendienstenerfahrung, für Verkauf hochwertiger Werkzeugmaschinen und techn. Beratung. Sprachen: Deutsch-Französisch, Englischkenntnisse erwünscht. Handelsgesellschaft Zürich.
- 113 **Ingenieur-représentant** ayant quelques années d'expérience dans la vente industrielle, pour poste technico-commercial. Bilingue indispensable. Age 28 à 40 ans. Habitation Zurich ou environs. Importante Acierie Français pour son Siège en Suisse.

- 99 **Maschinen-Ingenieur** mit Verkaufstalent und guten techn. Kenntnissen der spanabhebenden Bearbeitung, als techn. Assistent beim Verkauf von Werkzeugmaschinen. Gute Englischkenntnisse erforderlich. Persönliche Vorstellung im Sept. 1965 in Zürich möglich. Bewerbungen auf Flugpostformularen der STS. Schweizer Vertretungsfirma in New York.
- 91 Un à deux jeunes **techniciens-frigoristes**, expérimentés dans l'étude d'installations frigorifiques et conditionnement d'air, de préférence célibataires et parlant Français. Important distributeur de matériel frigorifique à Alger. Offres en français sur formules avion du STS.

**BAU-ABTEILUNG:**

- 292 **Jeune dessinateur en béton armé**, pour travaux de bureau. Bureau d'ingénieur à Neuchâtel.
- 290 **Eisenbetonzeichner** mit Praxis, Fachrichtung Eisenbeton und Tiefbau. Ing.-Büro Zürich.
- 266 **Hochbautechniker** mit Praxis, für Projekt und Ueberwachung von Kunststoff-Beschichtungsarbeiten. Spezialfabrik kleinere Stadt Kt. Aargau.
- 264 **Dipl. Bauingenieur** mit ca. 5—10jähriger Stollenerfahrung, für Erzbergwerk. 3jähriger Vertrag zu üblichen Bedingungen. Alter 30—40 Jahre. Gute Englischkenntnisse. Minen-Unternehmung im Vorderen Orient. Offerten in englischer Sprache auf Luftpostformularen der STS.
- 262 **Tiefbautechniker** mit Praxis, für Projektierung und Ausführung inkl. Bauleitung allgem. Tiefbauarbeiten. (Kanalisationen und Strassenbauten etc.) Gemeindeverwaltung Vorort Zürich.
- 206 **Zeichner-Konstrukteure** mit einiger Erfahrung im Stahlbau oder Industrieofenbau, für Projektierung und Ausführung von Industrieöfen. Spezialfirma Zürich.
- 204 **Dipl. Bauingenieur oder Techniker** mit mehrjähriger Praxis im Bahn-Baudienst, als **Chef des Baudienstes**. Muttersprache Deutsch, gute Italienischkenntnisse. Privatbahn Ostschweiz.
- 190 **Ingenieur**, guter Statiker mit Praxis, für Eisenbetonhoch- und Eisenbetontiefbau. Ferner **Tiefbau- und Eisenbetonzeichner** für zeichn. Arbeiten und Baustellenkontrolle von Wasserversorgungen, Kanalisationen, Kläranlagen und Eisenbetonbauten. Ing.-Büro Nordwestschweiz, Zweigbüros in Zürich und Kt. Aargau.
- 174 **Eisenbeton-Techniker oder -Zeichner** mit Praxis, für Bearbeitung interessanter Hoch- und Industriebauten. Ingenieurbüro Vorort Basel.
- 94 **Architekt oder Hochbautechniker** mit mehrjähriger Praxis, selbständig in Bearbeitung aller Aufgaben des Hochbaus inkl. Bauführungen, Architektur-Büro grosse Ortschaft Unt. Toggenburg.

# compriband

## für alle Fugendichtungen

Generalvertretung **ROGER FREY, dipl. Ing.**  
 Zürich 2 Beethovenstrasse 47  
 Telefon 23 33 61

Gesucht auf Platz Zürich

**Architekt ETH**

unmittelbar vor oder nach Diplom-Abschluss. Guter Entwerfer für Wettbewerbsarbeiten. Evtl. halbtags.  
 Offerten unter Chiffre ZA 1333 an Mosse-Annoncen, 8023 Zürich.

**Zwei Statiker suchen Heimarbeit**

Erfahrungsgebiet: Brücken-, Hoch- und Tiefbau (Eisen- und Spannbeton), vorfabrizierte Elementbauweise und Strassenbau. Wir erstellen Kostenvorschläge sowie Abrechnung und übernehmen die Zeichenarbeiten für Projekt- und Ausführungspläne.

Offerten unter Chiffre ZR 7756 an Mosse-Annoncen, 8023 Zürich.

Architekturbüro in Männedorf sucht jüngeren, qualifizierten

**Bauzeichner**

für die selbständige Planbearbeitung.

Angenehmes Arbeitsklima, 5-Tage-Woche, Leistungslohn. Eintritt per sofort oder nach Vereinbarung.

Offerten mit den üblichen Unterlagen unter Chiffre ZM 7753 an Mosse-Annoncen, 8023 Zürich.

Junger

**Bauführer-Bauzeichner**

sicher in Organisation und Kalkulation sucht abwechslungsreiche und verantwortungsvolle Tätigkeit. Raum Schaffhausen und Ostschweiz bevorzugt.  
 Offerten unter Chiffre ZB 1332 an Mosse-Annoncen, 8023 Zürich.

**zu verkaufen**

Infolge Geschäftsaufgabe aus Krankheits- und Altersgründen

**1 Messwagen**

Renault Estafette 800

ausgerüstet mit allen erforderlichen elektronischen Apparaturen zur Messung und Registrierung von

**Erschütterungen**

**Schwingungen** inkl. dyn. Auswuchten

**Dehnungen****Lärm**

Dazu ein vollständiges Laborinventar zur Analyse von Schwingungen inkl. Magnetbandanlage für Frequenzumsetzungen und Analyse von transienten Vorgängen, waffmetrischer Vektoranalysator, elektrodynamischer Schwingungserreger (Rütteltisch) usw.

Interessenten melden sich bei

**Dr. L. Bendel, Ing.**

Alpenquai 33, 6000 Luzern, Tel. (041) 2 45 59



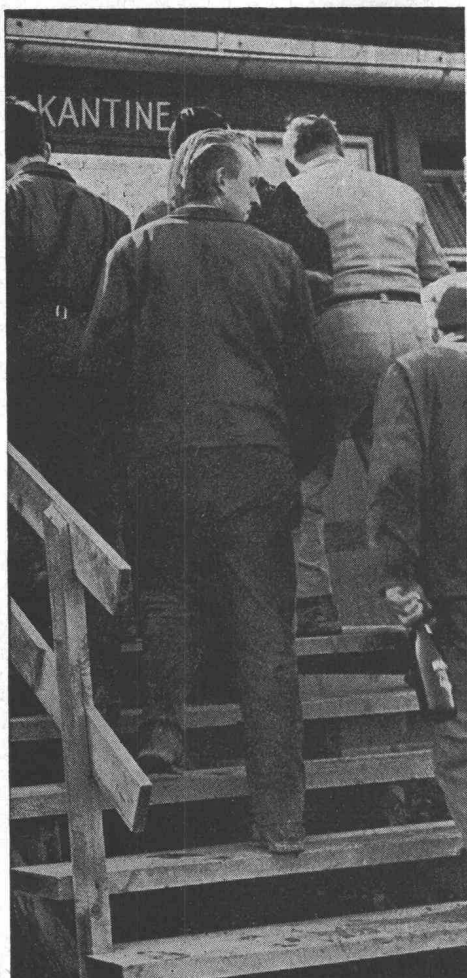

Wenn Sie auf Ihrer Baustelle eine Kantine einrichten müssen verpassen Sie viel, wenn Sie den Kippkochkessel CANTINE nicht gründlich unter die Lupe nehmen. Dieser Kessel wurde speziell für Personal- und Baukantinen, Militärküchen, die Nahrungsmittelbranche und chemische Industrie geschaffen. Er zeichnet sich durch eine besonders robuste Bauart (gut transportabel) sowie enorme Preisvorteile ganz besonders aus. Er erfüllt damit alle Anforderungen, die an eine kostspieligere Grosskücheneinheit gestellt werden.



Wenn Sie über dieses Produkt nähere Informationen benötigen, lohnt es sich, kostenlos und unverbindlich unseren Beratungsdienst in Anspruch zu nehmen. Einen Brief wollen Sie uns schreiben? — nicht nötig — dieses Inserat mit Ihrem Stempel versehen an uns übermittelt genügt. Sie werden sofort wieder von uns hören!

Max Bertschinger & Co. AG Lenzburg

OLMA Halle 3, Stand 324

**WANNER**

## Baufachmann

der sich speziell in Isolierfragen auskennt, findet bei uns eine **Lebensstelle** mit interessanten Entwicklungsmöglichkeiten.

Unser Verkaufsprogramm umfasst die wichtigen Isoliermaterialien wie auch Neuheiten auf diesem Gebiet.

Die Aufgabe unseres zukünftigen Mitarbeiters wird darin bestehen, unsere Kundschaft (Architekten und Industrien) beim Planen und Ausführen von Bausisolierungen zu beraten. Neben den Fachkenntnissen legen wir besonderen Wert auf Initiative und Einsatzfreude.

Offerten mit den üblichen Unterlagen richten Sie bitte an:

WANNER AG, Isolierwerke und Korksteinfabrik  
8810 Horgen, Telefon (051) 82 27 41



sucht  
**dipl. Tiefbautechniker**  
als  
**Bauleiter**  
für  
**Abwasserreinigungsanlagen**

Kenntnisse der französischen Sprache sind erwünscht.

Bewerber, die auf eine Dauerstelle Wert legen, sind gebeten, ihre Offerten mit den üblichen Unterlagen einzureichen oder uns zu telefonieren, damit wir eine Besprechung vereinbaren können.

**VON ROLL AG. 8001 ZÜRICH**

Uraniastrasse 31/33, Zürich  
Tel. (051) 25 05 10

Tüchtiger, zuverlässiger

## Hochbauzeichner

sucht Halbtagsstelle in Arch.-Büro. Platz Zürich und Umgebung. Selbständiger Planbearbeiter. Erfahrung im Wohnungsbau sowie mehrjährige Praxis.

Offerten sind erbeten unter Chiffre ZW 1329 an Mosse-Annoncen, 8023 Zürich.

Gesucht auf Architekturbüro im Zentrum Zürichs

## Bautechniker Bauezeichner

für Werkplanbearbeitung, Devisierung evtl. Bauführung.

Offerten sind zu richten unter Chiffre ZC 1326 an Mosse-Annoncen, 8023 Zürich.

Zu verkaufen

## 600 m API-Bohrrohre 7"

177,8 mm äusserer Durchmesser, 8,05 mm Wandstärke, mit kurzen Gewinden und Muffen, Werkstoff J-55, Range 3, mit Werkzeugnis, Gewinde und Rostschutz nach API Standard 5A, neueste Ausgabe, ungebraucht, verzollt. Auskünfte erteilt Tel. (051) 27 49 94

## HUBER + STAFFELBACH

dipl. Ingenieure ETH/SIA

### KÜSSNACHT AM RIGI

Wir suchen für unser Ingenieurbüro

#### Bauingenieur ETH

für statische Berechnungen und Bauleitungen interessanter Brücken-, Industrie- und Hochbauten

#### Kulturingenieur

für Meliorationen, Güterzusammenlegungen und Kanalisationsprojekte

#### Tiefbautechniker

für statische Berechnungen und Baukontrollen im Wohnungs- und Industriebau

#### Eisenbetonzeichner

für Brücken-, Industrie- und Hochbau

Wir bieten:

Angenehmes Arbeitsklima  
Leistungsgehalt  
Pensionskasse  
Fünftagewoche

Ihre schriftliche oder telefonische Bewerbung wollen Sie richten an:

**HUBER + STAFFELBACH**  
Ingenieur- und Vermessungsbüro  
6403 Küssnacht a. R. Tel. (041) 81 14 38



Wir suchen nach **Luzern**

## 1 dipl. Bau- oder Kulturingenieur

für interessante Aufgaben des Tiefbaues, Projektierung und Bauleitung.

## 1 dipl. Bauingenieur

für Planungs- und Projektierungsarbeiten auf dem Gebiet des Eisenbahn- und Brückenbaues.

Fähigen Ingenieuren bieten wir interessante, abwechslungsreiche Arbeit und gute Aufstiegsmöglichkeiten.

Handschriftliche Anmeldungen mit Lebenslauf, Zeugnisabschriften und Photo sind an die Schweizerischen Bundesbahnen, Bauabteilung Kreis II, Luzern, zu richten.



Internationale Benzingesellschaft mit Sitz in Basel sucht für den Ausbau und den Unterhalt ihres über die ganze Schweiz verteilten Tankstellennetzes einen tüchtigen, seriösen und erfahrenen

## Bautechniker / Architekt

Sein Arbeitsgebiet umfasst:

- Planung und Ueberwachung der Tankstellenbauten
- Kontakte mit Behörden, Bauunternehmern usw.
- Devis-Erstellung, Kostenvoranschläge und Bauabrechnungskontrolle

Gute Kenntnisse der französischen und wenn möglich der englischen Sprache sind erwünscht.

Wir bieten:

- Interessante, vielseitige und weitgehend selbständige Tätigkeit
- Geregelt Spesenvergütung
- 5-Tage-Woche
- Pensionskasse

Bewerber, welche die nötigen Voraussetzungen erfüllen, sind gebeten, ihre Offerte mit Lebenslauf, Zeugniskopien, Photo und Angabe der Gehaltsansprüche zu richten unter Chiffre R 82948 Q an Publicitas AG, 4001 Basel.

# Baufachmann

mit abgeschlossener, technischer Ausbildung und grosser praktischer Erfahrung zur Bearbeitung grösserer Baustellen einer bedeutenden bernischen Baufirma

gesucht!

**Die Hauptaufgabe** konzentriert sich auf den Bereich des Strassen- und Anlagebaues, wobei Bitumen- und Betonbeläge in Frage kommen. Es handelt sich um grössere Baustellen des Nationalstrassenbaues und des kantonalen Strassennetzes. Auch Probleme des allgemeinen Tiefbaues (Kanalisation, kleinere Kunstbauten usw.) sind zu lösen.

Die Bauvorhaben sind in der ganzen Vertikale von der Arbeitsvorbereitung an über die Ueberwachung des ganzen Betriebsgeschehens bis zur Schlussabrechnung, in kulantem Verkehr mit Bauherren, Behörden, Lieferanten usw. zu führen und erfordern in erster Linie eine sachkundige Führung eines grösseren Stabes von Bauführern und Polierern usw.

Diese interessante, sehr selbständige Stellung steht zu entsprechenden Konditionen zur Verfügung und bietet Gelegenheit zur vollen Entfaltung und Entwicklung der Persönlichkeit.

Wir bitten um Zustellung Ihrer Unterlagen mit Lebenslauf, Handschriftprobe und Foto an:

**INSTITUT FÜR ARBEITS- UND BETRIEBSPSYCHOLOGIE BERN**  
Laupenstrasse 5 Telefon (031) 25 52 72 (auch über Mittag)  
Dipl. Ing. R. WILDBOLZ Dr. jur. E. FRÖHLICH

Unser Institut behandelt Ihre Bewerbungsunterlagen und Orientierungen absolut diskret und nimmt irgendwelche Kontakte mit seinem Auftraggeber oder Drittpersonen nur mit Ihrer ausdrücklichen Einwilligung auf.

## Dipl. Architekt SIA

33 Jahre, mit langjähriger Erfahrung im selbständigen Projektieren, **sucht neuen Wirkungskreis.**

Angebote unter Chiffre N 38260 an Publicitas AG, 6901 Lugano, erbeten.

Gesucht per sofort oder später versierter

## Bauführer/Bautechniker

sowie

## Bauzeichner

zur Bearbeitung von Wohn- und Geschäftshausprojekten mit Erfahrung in Submission, Bauführung, Abrechnung und evtl. auch Planbearbeitung.

Josef Wassermann, Architekt, Tel. 47 37 57

Haben Sie Interesse an abwechslungsreicher Arbeit?

## Hochbauzeichner(in)

oder

## Techn. Zeichner(in)

und ein(e)

## Hilfszeichner(in)

bietet sich die Chance in unserem Team, das mit internationalen Planungsaufträgen betraut ist, mitzuarbeiten.

Bewerbungen erbeten an:

HOSPITAL-PLAN AG,  
Neudorfstrasse 47  
8810 Horgen  
Tel. 82 13 33  
(Niederlassungen Frankfurt am Main und Wien)

Ingenieurbüro für koordinierte  
medizinische, technische und  
betriebsorganisatorische  
Spitalplanung  
(Niederlassungen Frankfurt am Main und Wien)

Junger strebsamer

## Bauzeichner

sucht auf Oktober eine **Anstellung** in einem Architekturbüro im Welschland.

Offerten unter Chiffre 5605 an Mosse-Annoncen AG, Postfach, 4001 Basel 1.

Gesucht

## Bauingenieur oder Architekt

Unsere Firma mit Sitz in Stuttgart befasst sich mit der Entwicklung und dem Vertrieb von Fertighäusern. Wir suchen einen Mitarbeiter, der die Koordination des Büros mit den Baustellen und den Subunternehmern selbständig durchführen kann.

Bewerber mit Interesse an diesem Spezialgebiet werden gebeten, ihre Offerte mit Foto und Gehaltsansprüchen unter Chiffre ZF 1327 an Mosse-Annoncen, 8023 Zürich, einzureichen.

# Ygnis Heizkessel



Ygnis Kessel ag Luzern



# bacher-therm

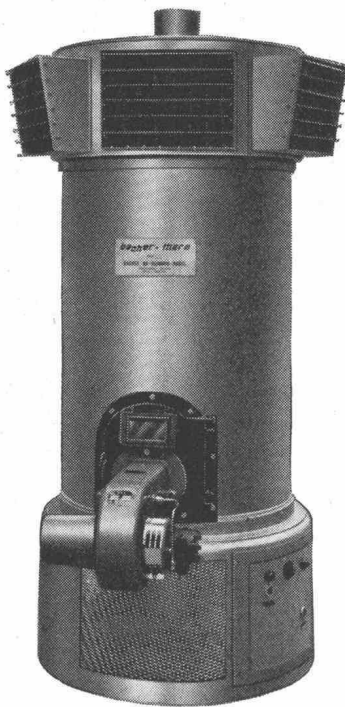

Warmluftgeneratoren  
geeignet für:  
Industrieräume  
Werkhallen  
Turnhallen  
Lagerräume  
Trockenräume  
Bauaustrocknung

Bacher-Therm  
löst Ihre Heizprobleme

Verlangen Sie  
unverbindliche Offerte  
oder Vertreterbesuch

# bacher

Reinach-Basel Apparatbau Telephon (061) 82 50 51

## Dipl. Architekt ETH

5 Jahre Praxis (Schweiz, Finnland, Holland), private Wettbewerbserfolge, Bau-erfahrung, sucht Stelle in Zürich oder Umgebung auf Mitte Oktober. Freie Mitarbeit bevorzugt.  
Offerten unter Chiffre PO 14277 an Publicitas, 1000 Lausanne.

## Dipl. Bauingenieur

Ind., sucht Stelle als Statiker. Arbeitet gegenwärtig in der Schweiz, spricht deutsch und englisch.  
Offerten unter Chiffre ZS 1350 an Mosse-Annoncen, 8023 Zürich.

## Hochbauzeichner

ATZ 7. Sem., sucht Heimarbeit. Werkpläne, Projekte und Kostenvorschläge.  
Anfragen unter Chiffre ZR 1349 an Mosse-Annoncen, 8023 Zürich.

## Junger Bauzeichner

sucht Stelle in der deutschen Schweiz in mittlerem Büro.  
Offerten mit Lohnangabe und Tätigkeitsfeld unter Chiffre K 24000 U an Publicitas AG, Dufourstrasse 17, 2501 Biel.

Firma in Stuttgart sucht

## dipl. Architekt ETH dipl. Bauingenieur ETH als Bürochef

Unser zukünftiger Mitarbeiter soll eine initiative Persönlichkeit sein, die die Leitung unseres Baubüros selbständig übernehmen kann.

Bewerbungen mit den üblichen Unterlagen, Foto und Gehaltsansprüchen sind erbeten unter Chiffre ZE 1327 an Mosse-Annoncen, 8023 Zürich.

Für unsere Büros in **Zürich** und **Baden** suchen wir für sofort oder nach Uebereinkunft

## Eisenbetonzeichner

Wir wünschen:

Interesse, rasche Auffassungsgabe,  
speditives Arbeiten, Teamgeist.

Wir bieten:

Abwechslungsreiche Arbeit  
Entwicklungsmöglichkeit  
Zeitgemässe Salarierung  
Personalfürsorge

Ingenieurbüro René Meyer, Seefeldstrasse 9, 8008 Zürich  
Tel. (051) 32 64 65

Diplomierter Bauzeichner, 21jährig, sucht

## Stelle in Architekturbüro

Schriftliche Offerten sind erbeten unter Chiffre P 18191-33 an Publicitas, 1951 Sitten.

## Entreprise de bâtiment et génie civil

cherche pour le développement de la branche bâtiment ingénieur, technicien-architecte ETS, chef de chantier ou entrepreneur diplômé.

Nous demandons personne ayant l'expérience des chantiers, de leur direction, des métrés, des décomptes et des soumissions, pour seconder la Direction.

Après un temps d'adaptation et si convenance, le candidat sera éventuellement appelé à collaborer à la direction même de l'entreprise.

Nous offrons place stable, salaire intéressant et conditions de travail agréables.

Faire offres manuscrites avec curriculum vitae et photo sous chiffres AS 39616 F aux Annonces Suisses S.A. «ASSA», 1001 Lausanne.

## Junger, initiativer Architekt

sucht neuen Aufgabenbereich in einem dynamischen Team.  
Offerten unter Chiffre ZU 1343 an Mosse-Annoncen, 8023 Zürich.

# Neoprene-Lager GUMBA

bis 180 t Tragfähigkeit

ELEMENT AG/TAFERS  
Techn. Büro 3001 Bern / Tel. 031 461814

## BURCKHARDT ARCHITEKTEN SIA, Basel

suchen nach Uebereinkunft

### dipl. Architekt ETH

Die Lösung der neuzeitlichen Entwurfsprobleme im Industrie- und Wohnungsbau verlangt von unserem zukünftigen Mitarbeiter eine solide, technische Grundausbildung, Ideenreichtum, Erfahrung und Initiative.

Wir bieten der Stellung entsprechendes Gehalt und Aufstiegsmöglichkeiten.

Bewerber, die sich für eine verantwortungsvolle Aufgabe interessieren, sind gebeten, ihre Offerte mit den üblichen Beilagen und Foto einzureichen an

**BURCKHARDT ARCHITEKTEN SIA, Postfach, 4002, Basel 2**



**DIREKTION  
DER ÖFFENTLICHEN BAUTEN  
DES KANTONS ZÜRICH**

Für die Bearbeitung der vielseitigen Aufgaben des Gewässerschutzes sucht die Abteilung Wasserbau und Wasserrecht

### Ingenieur HTL

Fachrichtung Maschinenbau oder Tiefbau sowie

### Technischen Angestellten

Kenntnisse in der Abwassertechnik sowie Verwaltungspraxis sind erwünscht, jedoch nicht Bedingung.

Im weiteren sind die Stellen eines

### Zeichners und eines Hilfszeichners

zu besetzen.

Besoldung nach Vereinbarung im Rahmen der kantonalen Besoldungsverordnung.

Bewerbungen mit Lebenslauf, Angaben über Bildungsgang und bisherige Tätigkeit sind unter Bekanntgabe der Gehaltsansprüche bis 15. September 1965 zu richten an die Abteilung Wasserbau und Wasserrecht, Walchetur, 8090 Zürich, wo auch nähere Auskunft erteilt wird (Tel. 051 / 32 96 00, intern 381 oder 363).

**Direktion der öffentlichen Bauten des Kantons Zürich**

Reparieren Sie Ihre **Baumaschinen**  
selbst? Wir offerieren für Ihre Reparaturwerkstätte

### neue und gebrauchte Werkzeugmaschinen

**AG Müller Maschinen**, Beckenhofstrasse 20, Zürich 6/35,  
Tel. (051) 26 46 16/17 **Telex Micro-Matic 5 37 91**

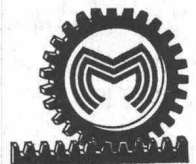

## HEER OLTEN



**062 / 5 66 33**

Leistungsfähig • Individuell • Seit 1875

### Dipl. Bauingenieur

(Ausländer) mit 4 Jahren Praxis (1 Jahr in der Schweiz) in **Bodenmechanik und Fundamenttechnik** sucht Stellung.  
Offerten unter Chiffre ZK 7803 an Mosse-Annoncen, 8023 Zürich.



# Bautenschutz

Grundwasser- u. Flachdachisolierungen, Abdichtungen

Frank Isolierungen AG

Sihlfeldstrasse 89, 8004 Zürich, Tel. (051) 25 67 92/93

## Stellengesuch

Junge Bauzeichnerin sucht in Zürich oder Umgebung neuen Wirkungskreis in gutem Architekturbüro. Sie wünscht sich künstlerisch und technisch weiterzubilden. Eintritt und Entlohnung nach Vereinbarung.

Offerten mit Angabe des Wirkungskreises sind zu richten unter Chiffre SA 5117 St an Schweizer Annoncen AG, «ASSA», 9001 St. Gallen.

## Dipl. Hochbautechniker

mit langjähriger Praxis übernimmt Ausführungen von Werk- und Detailplänen, Submissionen und Bauführungen zu günstigen Bedingungen.

Anfragen erbeten unter Chiffre ZL 7741 an Mosse-Annoncen 8023 Zürich.

Wir suchen

## Hochbautechniker

zur Projektierung und Bearbeitung von Ausführungsplänen sowie Submissionsunterlagen für Hochbauarbeiten für Industrie-, Gemeinde- und Privatbauten.

Eintritt möglichst bald.

**Lüscher & Clavadetscher, Architekten**  
5036 Oberentfelden bei Aarau

## In unser Team suchen wir **DIPL. ARCHITEKT** **ARCHITEKT-TECHNIKER HTL**

Hauptsächlich für Mitarbeit beim Entwurf evtl. Pläne- und Offertwesen für Fabrikbau, Schulhaus, Einkaufszentren und grosse Wohnüberbauungen. Eintritt nach Vereinbarung. Schweizer Bürger, selbständiger Fachmann und guter Darsteller.

Bei 44 Wochenstunden freie Arbeitszeit.

Arbeitsort Baden/Brugg.

Bewerbungen sind zu richten unter Chiffre ZP 7364 an Mosse-Annoncen, 8023 Zürich.

## Gemeinde Oberrieden (am Zürichsee)

Wir suchen einen

## Tiefbau- oder Vermessungszeichner

für unser Gemeindebauamt.

**Tätigkeitsgebiet:** Mitarbeit an Strassen-, Kanalisations-, Wasserleitungs- und Quartierplanprojekten. Nachführung des Leitungskatasters. Baupolizeiliche Kontrollen.

**Wir bieten** einem ausgebildeten, zuverlässigen und an exaktes Arbeiten gewöhnten Zeichner eine zeitgemässe Besoldung im Rahmen der neu revidierten Besoldungsverordnung mit Pensionskasse, Treueprämie und 5-Tage-Woche bei angenehmem Arbeitsklima.

**Weitere Auskünfte** erteilt der Gemeindeingenieur (Telefon 051 / 92 51 51).

**Interessenten** wollen ihre Bewerbung mit den üblichen Unterlagen an den Gemeinderat Oberrieden, 8942 Oberrieden, richten.

Für unser technisches Büro suchen wir einen tüchtigen und initiativen

## Bauingenieur

### Anforderungen:

mehrjährige Tätigkeit in einer Bauunternehmung, Erfahrung in allen einschlägigen Gebieten des allgemeinen Tiefbaues. Fähigkeit zur selbständigen Arbeitsplanung und Kalkulation grosserer Bauvorhaben sowie Ueberwachung deren Ausführung.

**Theodor Bertschinger AG**  
**Hoch- und Tiefbauunternehmung**  
8001 Zürich, Uraniastrasse 15



Wir suchen für unser technisches Büro in Zollikon einen

## Eisenbetonzeichner

zur Bearbeitung von Projekten und Erstellung von Ausführungsplänen.

Bei Eignung gut bezahlte Dauerstelle mit Pensionsberechtigung. Es werden auch Bewerber ohne längere Praxis berücksichtigt.

Wir suchen ferner einen

## Hilfszeichner

für allgemeine Büroarbeiten, Heliographieren, Botengänge, womöglich mit Führerausweis.

Offerten mit Zeugnissen, Gehaltsansprüchen, Photo und Angabe des frühesten Eintrittstermins sind zu richten an

**Borsari & Co.**

Bauunternehmung und Ingenieurbüro  
Dufourstrasse 55, 8702 Zollikon, Tel. 24 96 18



**Wirtschaftlicher  
armieren  
mit fi-Rista  
Elementen  
armieren**

Drahtwerke Fischer & Co.  
Reinach AG Tel. (064) 71 15 55

## Inserieren bringt Erfolg



La Division des travaux du 1er arrondissement des CFF, à Lausanne cherche

## un technicien-architecte

pour sa section de construction, à Genève.

Nous demandons:

un technicien-architecte diplômé, expérimenté, ayant la pratique des projets, des mises en soumission et de la conduite des travaux.

Nous offrons:

une activité variée dans une ambiance agréable,  
des conditions de salaire et prestations sociales avantageuses,  
congé un samedi sur deux,  
des facilités de transport.

Entrée en fonction: selon entente

S'annoncer par lettre autographe et curriculum vitae à la Division des travaux du 1er arrondissement des CFF, avenue de la Gare 43, 1000 Lausanne.

## Stahl-Hallenbau

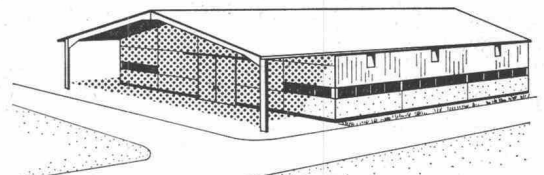

Industriebauten, Lager- und Ausstellungshallen, Garagen, Kraneinbau, Leichtmetall-Al-Hallen, Baukastensystem, schlüsselfertig oder durch Selbstmontage, kurze Lieferzeit, bis 36 m freie Überspannung.

E. Ruoss, Ingenieurbüro, 8051 Zürich, Tel. 051 41 99 62, Saattenstr. 24

*Union*

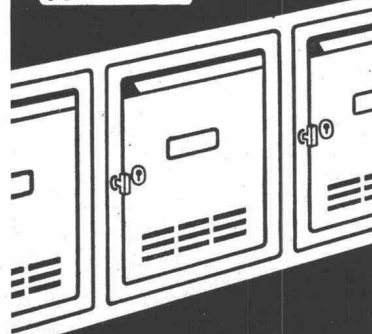

**Neue Modelle**

## Brief- und Milchkasten Mauerkassen

**UNION-Kassenfabrik AG**  
Postfach 8040 Zürich  
Telephon (051) 52 17 58

Verlangen Sie Prospekt Nr. 47

## Gemeinde Thalwil

Beim Bau- und Vermessungsamt Thalwil ist die Stelle eines

## Hochbautechnikers

zu besetzen.

Das Arbeitsgebiet umfasst die selbständige Betreuung der gesamten Baupolizei. Prüfung und Beurteilung von Baugesuchen und Hauskanalisationsprojekten.

Besoldung gemäss Besoldungsverordnung.

Fünftagewoche.

Handschriftliche Bewerbungen mit Angaben über Ausbildung und bisherige Tätigkeit sind bis zum 15. September 1965 an das Bau- und Vermessungsamt Thalwil, Dorfstr. 10, zu richten.

Der Gemeinde-Ingenieur

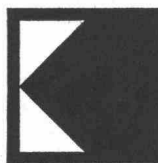

**Interkeller AG**

**8052 Zürich**

## Chemische u. physikalische Laboratorien

Zur weitgehend selbständigen Bearbeitung bauwirtschaftlicher Aufgaben, mit Schwergewicht auf der Vorfabrikation, suchen wir einen tüchtigen, dynamischen

## Hochbau-Fachmann

Hochschul- oder Technikumabsolvent, evtl. Architekt.

Erwünscht: Industrienerfahrung.

Idealalter: 30 bis 40 Jahre.

Die gut honorierte, neu geschaffene Stelle untersteht direkt dem technischen Direktor.

Wir bieten vorbildliche Arbeitsbedingungen in modernst eingerichteten Laboratorien mit Versuchswerkstätten sowie gute Entwicklungsmöglichkeiten im Rahmen unserer weitläufigen Organisation.

Vollständige Bewerbungen sind erbeten an:  
Direktion Interkeller AG, Hagenholzstrasse 81, 8052 Zürich

## Gesucht in Davos

in ein grösseres Architekturbüro

## Bauzeichner oder Bautechniker

Interessante Bauaufgaben, zeitgemässe Entlohnung, 5-Tage-Woche, angenehmes Arbeitsklima. Eintritt sofort oder nach Vereinbarung.

**N. Friedl + A. Brändli, Architekten**

Casa Brusio, Davos-Platz, Telefon 083 / 3 55 76

## Gesucht:

### Tiefbauzeichner(in)

### Eisenbetonzeichner(in)

für interessante Arbeiten des Tiefbaues.

Zeitgemässe Arbeitsbedingungen.

Bewerbungen mit den üblichen Unterlagen an:

Hans Zumbach, dipl. Ing. ETH/SIA

Mitarbeiter K. Zünd, dipl. Ing. ETH/SIA, Ingenieurbüro  
5000 Aarau, Segesserweg 6, Telefon (064) 22 49 40

## Zu verkaufen

Infolge Umbau und Erweiterung der Wärmeversorgung abzugeben:

### 2 Heisswasser-Heizkessel «Ygnis»

Leistung je 800 000 WE/h, gebaut für 130 Grad Betriebstemperatur.

1 Kessel mit Oelbrenner FAG, Baujahr 1957

1 Kessel für Kohlenfeuerung mit Tagesbunker, Baujahr 1956

2 Heisswasser-Umwälzpumpen «Rüetschi», mit Wasserkühlung, 1 Motor 10 PS, 1 Motor 3 und 10 PS. Verfügbar ab Sommer 1966.

1 Oeltank 20 000 Liter (Eisen)

2 elektrische Warmwasser-Boiler ZENT (Magroboiler) je 5000 Liter Inhalt, Baujahr 1945. Sofort verfügbar. Alles in einwandfreiem Zustand.

Interessenten wenden sich an **Telefon 063 / 2 20 24.**

Für die Bearbeitung interessanter Projekte des Hoch- und Tiefbaus suchen wir einen jüngeren

## Ingenieur-Techniker HTL

wenn möglich mit einigen Jahren Praxis.

Eintritt sofort oder nach Vereinbarung.

Angenehmes Arbeitsklima, 5-Tage-Woche, Sozialleistungen.

Offerten sind erbeten an

**Bonnard & Gardel, Ingénieurs-conseil, 1002 Lausanne**

Avenue de la Gare 10

Wir suchen

### dipl. Bauingenieur ETH oder EPL

für Konstruktion, Statik, Projektierung, Baukontrollen

### dipl. Tiefbautechniker

für Projektierung, örtliche Bauleitung

Bewerber, die über eine tadellose Berufsauffassung verfügen und Freude an Beruf und Einsatz haben, richten ihre Offerten mit den üblichen Unterlagen an:

Ingenieurbüro M. Lüthy, dipl. Ing. ETH/SIA  
Kapellenstrasse 26, Bern, Tel. 25 35 35

Günstig für Architekt oder Ingenieur: zu vermieten in Einfamilienhaus in Zürich (Kreis 6), frisch renoviert,

### 1 Büroraum

### 1 Zeichnungssaal

zusammen 44 m<sup>2</sup>. Anfragen an Telefon (051) 28 02 91

### cand. Bauingenieur ETH

der im Herbst in Richtung Massivbau diplomiert und vor allem an der Statik interessiert ist, sucht Stelle in Ingenieurbüro im Raume Basel. Eintritt auf Januar 1966.

Offerten unter Chiffre B 54613 Q an Publicitas AG, 4001 Basel.

Einige

Günstig

### Fedrex-Aufzüge

mit Basco-Motor, neu, und Bestandteile dazu günstig abzugeben.

Anfragen erbeten an Telefon (051) 99 52 22

### Ueberlastete Architekten

Erfahrener Fachmann besorgt Ihre **Bauberechnungen** und **Vorausmasse**. Wenden Sie sich unter Chiffre ZT 7824 an Mosse-Annoncen, 8023 Zürich.

Auf Frühjahr 1966 ist eine Stelle als

### Eisenbeton- und Tiefbauzeichnerlehrling

in Zürich-Geroldswil neu zu besetzen.

Offerten unter Chiffre ZU 7823 an Mosse-Annoncen, 8023 Zürich.

Ich empfehle mich für die

### örtliche Bauleitung

Ihrer Bauvorhaben in der Ostschweiz.  
Offerten unter Chiffre ZH 7801 an Mosse-Annoncen, 8023 Zürich.

Ingenieurbüro in Basel sucht auf 1. Oktober 1965

### Bauingenieur

guter Statiker für Industrie-, Wohn- und allgemeine Tiefbauten. Selbständige Tätigkeit, angenehmes Arbeitsklima. Zuschriften mit den üblichen Unterlagen erbeten unter Chiffre 5612 an Mosse-Annoncen AG, Postfach, 4001 Basel 1.

### Bauführer/Architekt

gesetzteren Alters, in ungekündigter Stellung, langjährige Erfahrung in **Bauleitung** und **Abrechnung**, sucht sich auf 1. Oktober oder 1. November 1965 zu verändern.

Offerten unter Chiffre ZJ 7804 an Mosse-Annoncen, 8023 Zürich.

### Architekt

37, absolut selbständig, guter Darsteller, sucht verantwortungsvolle Aufgaben für Entwurf, Ausführung und Wettbewerbe. Architekturbüro im Raume Zürich-Basel bevorzugt. Eintritt nach Vereinbarung.

Offerten bitte unter Chiffre ZN 7820 an Mosse-Annoncen, 8023 Zürich.

### Erfolge

durch Inserate

in der Schweiz. Bauzeitung

### BETONDRAHTKERNE *Alpha*

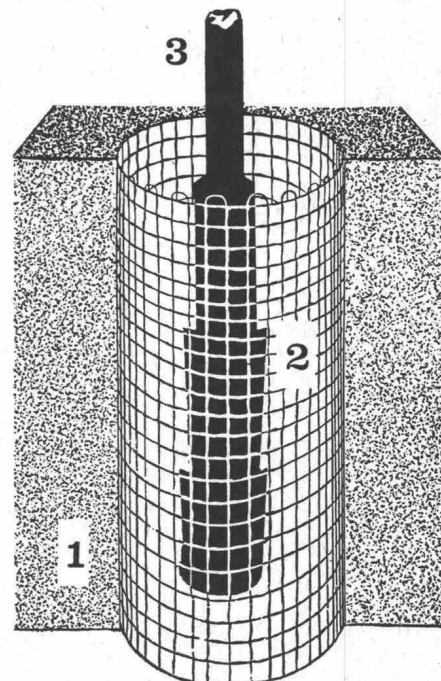

1 = Schnitt Beton 2 = Beton-Drahtkern 3 = Eisenstück, einzubetonieren

Lieferungen durch

*Alpha AG. Nidau* Tel. (032) 2 46 92



- Für Verkauf
- Technische Beratung
- Akquisition

**Rayon:** Schönbühl — Grossaffoltern — Kirchberg — Burgdorf — Affoltern — Wasen — Langnau — Konolfingen — Worb

sucht die **Zentralstelle einer Gemeinschaft von Baustoff-Fabrikanten** einen in der Baubranche versierten

## Vertreter

der auf Grund seiner Erfahrung als Hochbautechniker oder reiner Praktiker der Branche, eventuell aus einer Zementwarenfabrik, einen frischen, aufgeschlossenen und initiativen Kontakt mit Bauunternehmern, Architekten, Ingenieuren, Behörden, Dachdeckerfirmen und so weiter pflegen kann, die Auseinandersetzung mit der Konkurrenz liebt und Freude am Verkauf und technischer Beratung mitbringt. Eine einlässliche Einführung mit sukzessiver fachmässiger Weiterbildung soll dem Bewerber die nötige Sicherheit ermitteln und dazu beitragen, eventuelle Lücken auszufüllen.

Idealalter: 30 bis 45 Jahre. Sprachen: Deutsch, Italienischkenntnisse erwünscht.

Entsprechende Gegenleistungen mit voller Vergütung der Vertrauensspesen inklusive für ein Auto, machen die Stellung auch von dieser Seite interessant.

Wir bitten um Zustellung Ihrer Bewerbungsunterlagen mit kurz gefasstem Lebenslauf, Handschriftprobe und Foto an:

### **INSTITUT FÜR ARBEITS- UND BETRIEBSPSYCHOLOGIE BERN**

Leupenstrasse 5 Telefon (031) 25 52 72

Dipl. Ing. R. WILDBOLZ Dr. jur. E. FRÖHLICH

Unser Institut behandelt Ihre Bewerbungsunterlagen und Orientierungen absolut diskret und nimmt irgendwelche Kontakte mit seinem Auftraggeber oder Drittpersonen nur mit Ihrer ausdrücklichen Einwilligung auf.

Generalunternehmung in Wallisellen sucht qualifizierten

### **Bauführer**

Entwicklungsfähige Stelle für initiativen Fachmann.

Bitte richten Sie Ihre Offerte unter Chiffre ZT 6728 an Mosse-Annoncen, 8023 Zürich.

Wir suchen einen fachlich gut ausgewiesenen

### **Eisenbetonzeichner**

für die zeichnerische Bearbeitung von Brücken- und Industriebauten im In- und Ausland.

Ingenieurbureau **M. R. Ros**  
Asylstrasse 58, Zürich

Gesucht für mittelgrosses Ingenieurbüro für Hoch- und Tiefbau in Stadt der Ostschweiz verantwortungsbewussten und selbständigen

## **dipl. Bauingenieur ETH**

als Stütze des Inhabers. Spätere Beteiligung oder evtl. Uebernahme des Büros möglich.

Offerten unter Chiffre ZB 7728 an Mosse-Annoncen, 8023 Zürich.

Wir suchen

## **dipl. Hochbautechniker**

für den Elementbau

Anforderungen:

Dipl. Hochbautechniker mit Erfahrung in Projektierung, Ausführungsplänen, Kostenvoranschlag und Offertenbearbeitung

Wir bieten:

Selbständige und abwechslungsreiche Tätigkeit. Zeitgemässe Honorierung, Erfolgsbeteiligung, gut ausgebaute Sozialeinrichtung. 5-Tage-Woche

Eintritt:

Nach Uebereinkunft

Offerten mit Lebenslauf, Zeugnissen, Referenzen und Gehaltsansprüchen sind zu richten an:

Frutiger Söhne & Co., Holzbau, 3653 Oberhofen/Thun



# Warum bauen immer mehr Unternehmer mit Fertigbeton?

Baustelle Einkaufszentrum Neumarkt, St. Gallen (2. Etappe) Tiefbauarbeiten: Bless & Co., St. Gallen

65.72.1 d

## ● Sie sparen Zeit

Wann immer Sie Beton brauchen, steht FERTIGBETON zu Ihrer Verfügung. Pünktlich genau nach Ihrem Bauprogramm liefern wir Ihnen jedegewünschte Menge FERTIGBETON auf die Baustelle: einbaufertiger Qualitätsbeton, nach strengsten Normen hergestellt.

## ● Sie sparen Arbeitskräfte

Die Arbeiter, die Sie für die Aufbereitung des Betons brauchten, können Sie für andere Aufgaben einsetzen.

## ● Sie sparen Kapital

Bei der Verwendung von FERTIGBETON erübrigen sich die

Installationen von Betonmischern, Zement- und Kiessilos.

## ● Sie sparen Platz

Das Betonumschlaggerät benötigt wenig Platz. Es kann jederzeit ohne grossen Aufwand entsprechend dem Baufortschritt umplaziert werden.

**Mit Fertigbeton bauen heisst wirtschaftlich bauen!**

Für Ihre Lieferungen:

**Fertigbeton AG, Zürich**  
Werk Schlieren, Tel. 051 98 10 11  
Werk Glattbrugg, Tel. 051 83 53 83  
**Fertigbeton AG, Neftenbach**  
Tel. 052 3 11 79

**Fertigbeton AG, St. Gallen**  
Tel. 071 27 16 33

**Fertigbeton Ennerberg, Stans**  
Tel. 041 84 17 44

**Fertigbeton Lantig,**  
**Winterthur** Tel. 052 6 19 99

Für Ihre Beratung:

«Holderbank»  
**Kies + Beton AG, Zürich**  
Tel. 051 48 76 12

**fertig  
beton**

# LOSINGER

unsere Spezialarbeiten:

Zeissl-Rammpfähle

HW-Bohrpfähle

Calweld-Bohrpfähle

Betonschlitzwände ELSE

Vibroflotation

Colcrete-Mörtel u.-Beton

Wellpoint