

Zeitschrift: Schweizerische Bauzeitung
Herausgeber: Verlags-AG der akademischen technischen Vereine
Band: 83 (1965)
Heft: 43: Prof. G. Schnitter zum 65. Geburtstag, 2. Heft

Werbung

Nutzungsbedingungen

Die ETH-Bibliothek ist die Anbieterin der digitalisierten Zeitschriften. Sie besitzt keine Urheberrechte an den Zeitschriften und ist nicht verantwortlich für deren Inhalte. Die Rechte liegen in der Regel bei den Herausgebern beziehungsweise den externen Rechteinhabern. [Siehe Rechtliche Hinweise.](#)

Conditions d'utilisation

L'ETH Library est le fournisseur des revues numérisées. Elle ne détient aucun droit d'auteur sur les revues et n'est pas responsable de leur contenu. En règle générale, les droits sont détenus par les éditeurs ou les détenteurs de droits externes. [Voir Informations légales.](#)

Terms of use

The ETH Library is the provider of the digitised journals. It does not own any copyrights to the journals and is not responsible for their content. The rights usually lie with the publishers or the external rights holders. [See Legal notice.](#)

Download PDF: 16.03.2025

ETH-Bibliothek Zürich, E-Periodica, <https://www.e-periodica.ch>

Schweizerische Bauzeitung

Revue Polytechnique Suisse
Wochenschrift

Gegr. 1883 von A. Waldner
Herausgegeben von
W. Jegher und A. Ostertag

43

83. Jahrgang Donnerstag, 28. Oktober 1965

Organ des SIA und der GEP

Fenster



Kiefer Zürich

Architekturmodelle
in Gips, Holz, Plexiglas
termingerecht und in
tadelloser Ausführung

Architekturmodelle

Zaborowsky & Schalk
Neumarkt 10, Zürich 1
Tel. 24 42 46

Steinzeug + Kunststoff Embrach

Steinzeugröhren
Ausgussbecken
Gefässe + Apparate
Laboranlagen

Steinzeugfabrik Embrach AG
Embrach-Zch. Tel. (051) 96 23 21

Inhalt

Tendances actuelles en mécanique des roches. Par C. Jaeger	789*
L'économie des pointes. Par A. Koechlin	794
Entwicklungen im Bau von Staudämmen. Von O. Rambert und W. Würth	795*
Felsmechanische Untersuchungen an der Sperrstelle Punt dal Gall. Von B. Gilg und E. Dietlicher	799*
Hans Vetter zum Andenken	804*

Mitteilungen

Konferenzfirmen für Montage-Angelegenheiten. Nationalstrassen im Kanton Aargau	806
VDI-Zeitschrift «Technikgeschichte». Persönliches	807

Wettbewerbe

Schulhaus in Kemmatten, Hünenberg ZG. Kath. Kirche und Dorfplatzgestaltung in Frick. Centre secondaire de Colombier. Thermalbad in Zurzach. Schulhaus in Oftringen. Städtebauliche Gestaltung des Zentrums von Varna, Bulgarien . . .	807
---	-----

Mitteilungen aus dem S. I. A.

Schweizerisches Register der Ingenieure, der Architekten und der Techniker . . .	807
--	-----

Ankündigungen

ETH-Tag 1965. Schweiz. Gesellschaft für Bodenmechanik und Foundationstechnik. Kongress für Felsmechanik, Lissabon 1966. Holzwirtschaftliche Kolloquien an der ETH. Holzbau-Fotoausstellung in Bad Wiessee. 1966. Société Hydrotechnique de France. Instruktionkurse für Kranführer. Vortragskalender	808
--	-----

Bezugspreise

	Abonnements:		
	3 Monate	6 Monate	12 Monate
Schweiz	19.50	39.—	78.—
Ausland	21.—	42.—	84.—

Für Mitglieder des S. I. A., der G. E. P. und des Schweiz. Technischen Verbandes sowie Studierende anerkannter schweiz. Technischer Mittelschulen ermässigte Preiskategorien nach Tarif.

Verlag und Redaktion

Zürich-Giesshübel, Staffelstrasse 12
Postadresse: Postfach, 8021 Zürich
Tel. (051) 23 45 07/08, Postcheck 80 - 6110

Anzeigenverwaltung

Mosse-Annoncen AG, 8001 Zürich
Limmatquai 94, 8023 Zürich - Postfach
Tel. (051) 24 26 00, Postcheck 80 - 1027

Druck: Offset + Buchdruck AG, Zürich

**18.
BIS
28.
NOVEMBER
65**

**PARIS
CNIT**

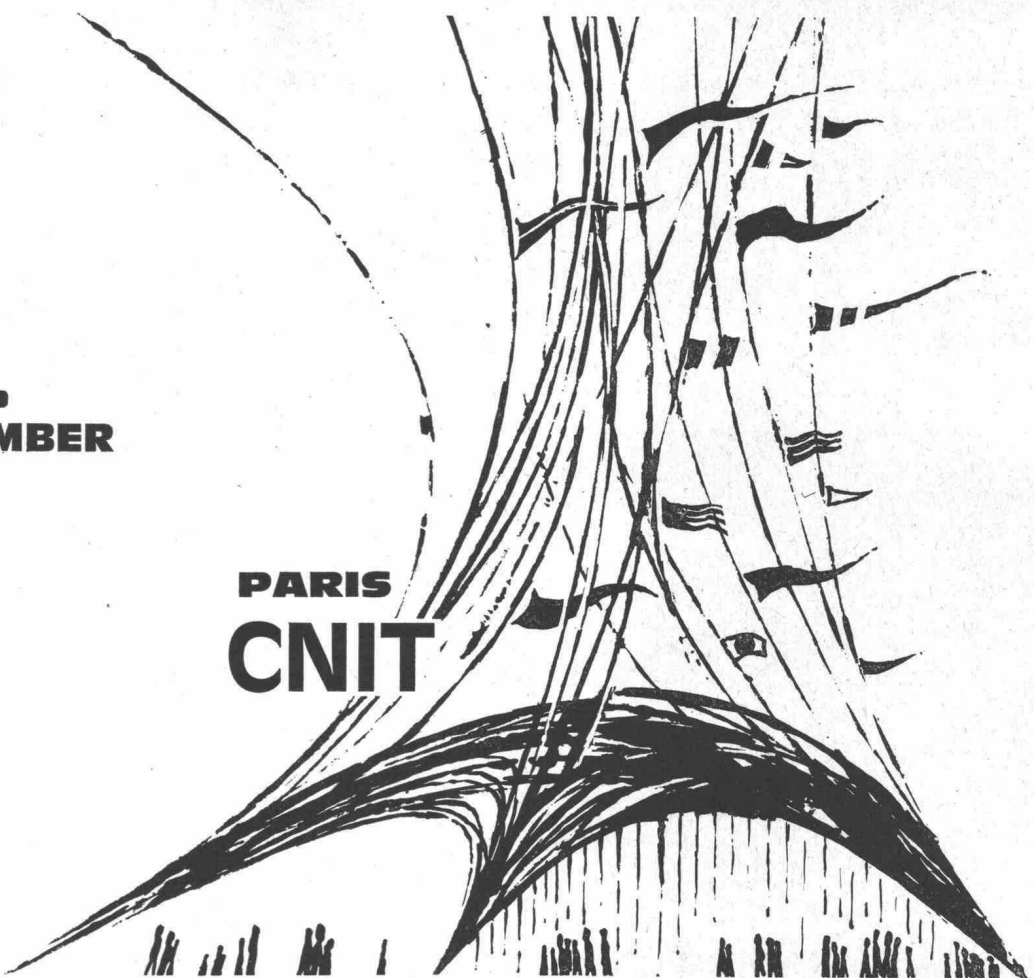

DIE BIENNALE SÄMTLICHER FACHLEUTE DER BAUBERUFE.

BATIMAT

5. INTERNATIONALE AUSSTELLUNG FÜR BAUSTOFFE, BAUTEILE UND INNENAUSBAU.

BATIMAT vereinigt die europäische Baulite.

15 Nationen stellen ihre besten Fabrikate auf den 80'000 m² der C.N.I.T. aus.

"Angesichts der immer moderneren Bedürfnisse ist das Baufach in ständiger Entwicklung".

Sämtliche Fachleute der Bauberufe sollten BATIMAT besuchen, um über die neuen Methoden und neuen Produkten auf dem Laufenden zu sein.

BESUCHEN SIE BATIMAT VOM 18. bis 28. NOVEMBER

Geöffnet von 9.30 bis 18.30 Uhr
Dienstag, 23. und Freitag 26. bis 22.00 Uhr geöffnet.

Auskünfte beim Sekretariat der Ausstellung :

BATIMAT - 1 avenue Niel, PARIS 17^e
Tel. : 425-96-98 und 380-39-86

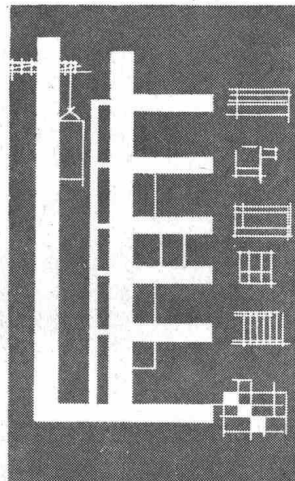

ROHBAU
MATERIALIEN
METALLGERÜSTE
HOLZKONSTRUKTIONEN
DACHBEDECKUNG
ISOLIERUNG - VERDICHUNGEN
ELEKTRIZITÄT
HEIZUNG - LÜFTUNG
SCHLOSSEREI - EISENWAREN
SANITÄRE INSTALLATIONEN - SPENGLEREI
KÜCHENEINRICHTUNGEN
BODENBELÄGE
SCHIEBEWÄNDE - SCHEIDEWÄNDE
MALEREI U.S.W.

BARRA FROST C



für Winterbau

Ob Sie hochwertigen Konstruktionsbeton, nichtarmierten Beton oder Mörtel vor Durchfrierungsschäden schützen müssen – Barra Frost C ist in jedem Fall richtig! Barra Frost C, das chlorfreie, plastifizierende Frostschutzmittel wirkt sicher bis **minus 10°C**.
Dosierung: **nur 1%** des Zementgewichtes.

Bestellen Sie Barra Frost C früh genug. Ihr Baumaterialhändler beliefert Sie gerne.



MEYNADIER + CIEA

Zürich Vulkanstrasse 110 Telefon 051 52 22 11
Bern Chur Lausanne Locarno Luzern Sitten

147.5

Schlagzäh — leicht — vielseitig



TETTOVINYL ist das moderne Hart-PVC-Bedachungsmaterial. Es erlaubt neuartige Konstruktionen und interessante Anwendungen. TETTOVINYL ist in verschiedenen Wellungen und Farben, lichtdurchlässig oder opak, erhältlich. Es ist witterungsbeständig, formbar für Anschlüsse und Spezialausführungen, flexibel und dennoch tragfähig, weist eine geschlossene und daher nicht schmutzanz-

fällige Oberfläche auf. TETTOVINYL ist geeignet für Bedachungen aller Art, wie Hof- und Vordächer, Bogendächer, Lichtbänder und Unterstände, aber auch für Trennwände, Wandverkleidungen und Balkonbrüstungen. Verlangen Sie bitte Auskunft und detaillierte Prospekte von der Fabrik oder von den unten aufgeführten Firmen.

 **LINOLEUM AG GIUBIASCO**
Giubiasco, Tel. 092/5 12 71 Zürich, Tel. 051/25 02 22

Tettovinyll

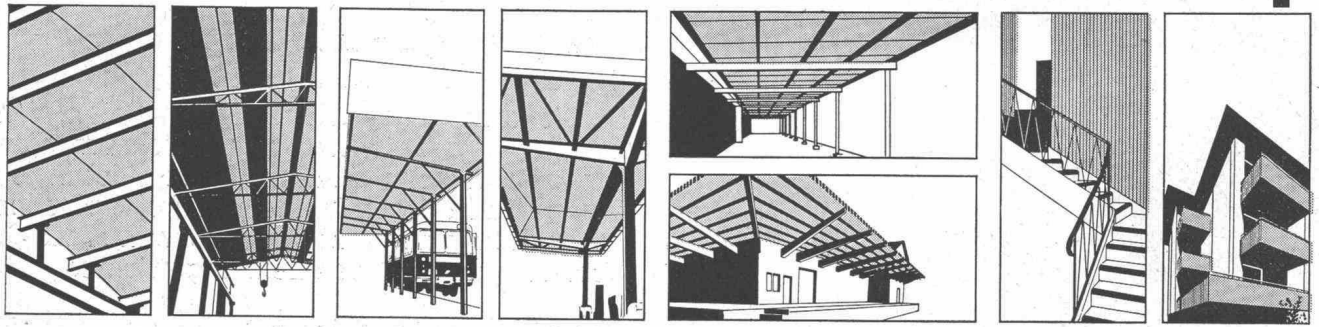

TETTOVINYL-Depotäre: **Aarau:** Richner AG — **Baden:** Emil Reinle AG — **Basel:** Küderli & Co. — **Bellinzona:** Cesare Regusci SA; J. Schoch & Co. — **Bern:** Baustoffe Bern AG; S. & G. Bläsi & Cie. AG — **Biel/Bienne:** Baubedarf & Holz AG; Notz & Cie. AG — **Chaux-de-Fonds:** Nuding SA — **Chur:** H. Weber & Co. AG — **Delémont:** Soc. Jurassienne de Constr. SA — **Fleurier:** U. Schmutz (+ Depots in Belp, Cressier) — **Fribourg:** A. Michel SA — **Genève:** Ch. Jérôme & Cie; Marc Plojoux & Cie. succ.; Schaad & Delécraz — **Giubiasco:** Edilcentro SA — **Herzogenbuchsee:** Baubedarf AG — **Lausanne-Bussigny:** Charles Nell SA — **Locarno:** Frigerio & Co. — **Lugano:** P. Molinari SA (Depot in Bellinzona); Pestalozzi & Co. — **Luzern:** Baumaterial AG — **Martigny-Ville:** Veuthey & Cie. — **Neuchâtel:** Nuding SA — **Olten:** Moser & Cie. AG — **Solothurn:** Bausteinfabrik Solothurn AG — **St. Gallen:** Debrunner & Cie. AG (+ Filialen in Frenkendorf und Weinfeldern) — **Thun:** Baumaterial AG — **Thuisis:** Oscar Prevost — **Vevey:** Gétaz, Romang, Ecoffey SA (+ Filialen in Aigle, Château-d'Oex, Châtel-St-Denis, Genève, Lausanne, Montreux, Sion, Visp) — **Winterthur:** Georg Streiff & Co. AG; Werner-Graf & Co. AG — **Worb:** O. Lädach's Erben — **Yverdon:** Carrel SA; Chs. Dubath Fils — **Zug:** Carl Bossard — **Zürich:** H. & A. Hefti; Küderli & Co.; Sponagel AG

Raupenladeschaufel

John Deere 2010

... Rasant in den Arbeitsspielen dank hydraulischem Hi-Lo-Umkehrgetriebe, leicht zu bedienen mit Einhebelsteuerung des Laders, überzeugend durch ihre Vielseitigkeit: die 2010 lädt, planiert, zieht Gräben und reisst auf.

Lassen Sie sich die 2010 vorführen! Es wird Sie überraschen, was diese kräftige 52-PS-Raupe zu leisten vermag.

Robert Aebi AG 8023 Zürich
Uraniastrasse 31/33
Telefon 051/23 17 50

Zollikofen 031/65 01 06
Landquart 081/51 25 42
Lausanne-Renens 021/34 42 12
Castione 092/5 47 61



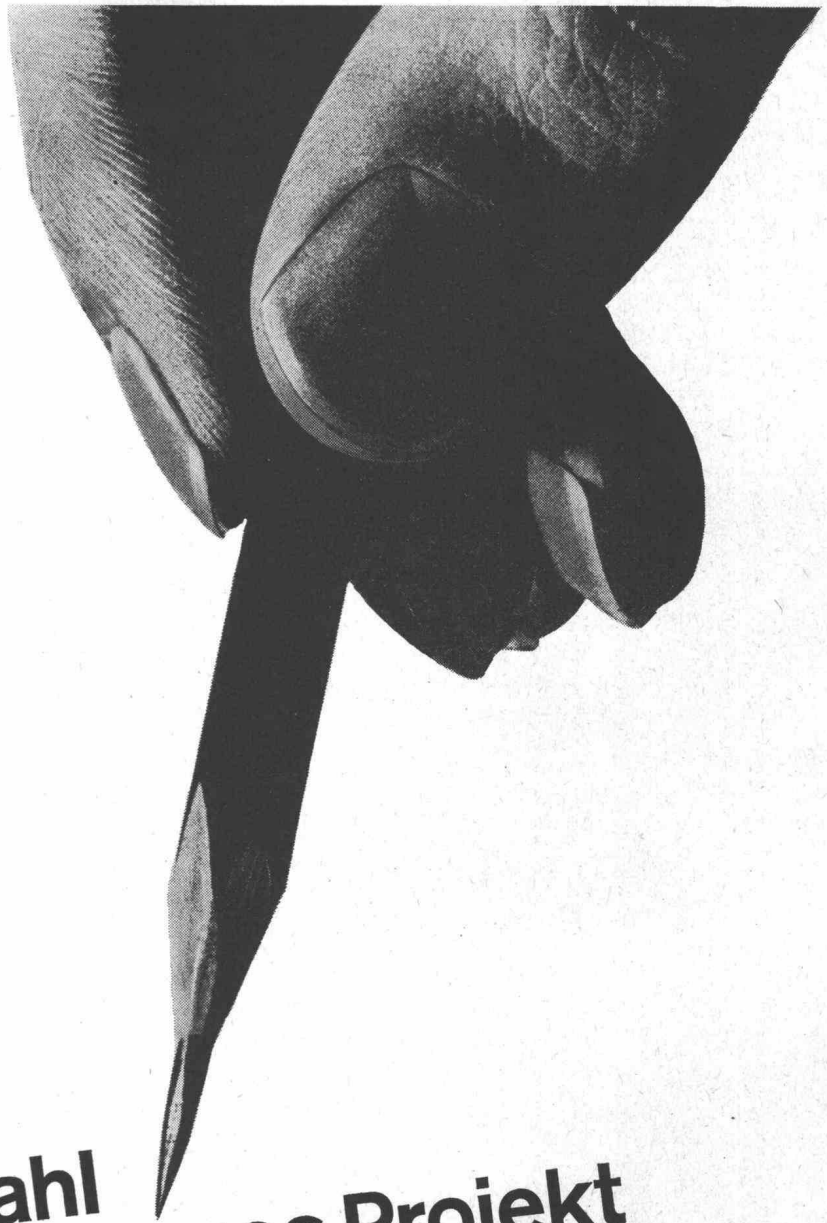

Rostfreier Stahl für Ihr neues Projekt

Denken Sie an rostfreien Stahl als Baustoff, bevor der erste Strich gezogen ist – bevor die erste Entscheidung fällt. Denken Sie an den Korrosionswiderstand, die Festigkeit, Dauerhaftigkeit, das gute Aussehen, die Anspruchslosigkeit im Unterhalt. Nutzen Sie von Anfang an die ausserordentlichen Eigenschaften des nickelhaltigen Stahls. Dieses Material wird es kostenmässig mit jedem anderen Baustoff aufnehmen.

International Nickel liefert das Nickel für rostfreien Qualitätsstahl und dokumentiert Sie mit Informationsmaterial über seine Eigenschaften und Anwendungsmöglichkeiten in der Architektur. Kostenlose Literaturabgabe durch die International Nickel A.G., Dreikönigstrasse 21, 8002 Zürich.

NICKEL – ein Qualitätsfaktor

INTERNATIONAL NICKEL

INTERNATIONAL NICKEL AG

SS14/AU

Nickel Informations-Büro

SS14/SZ

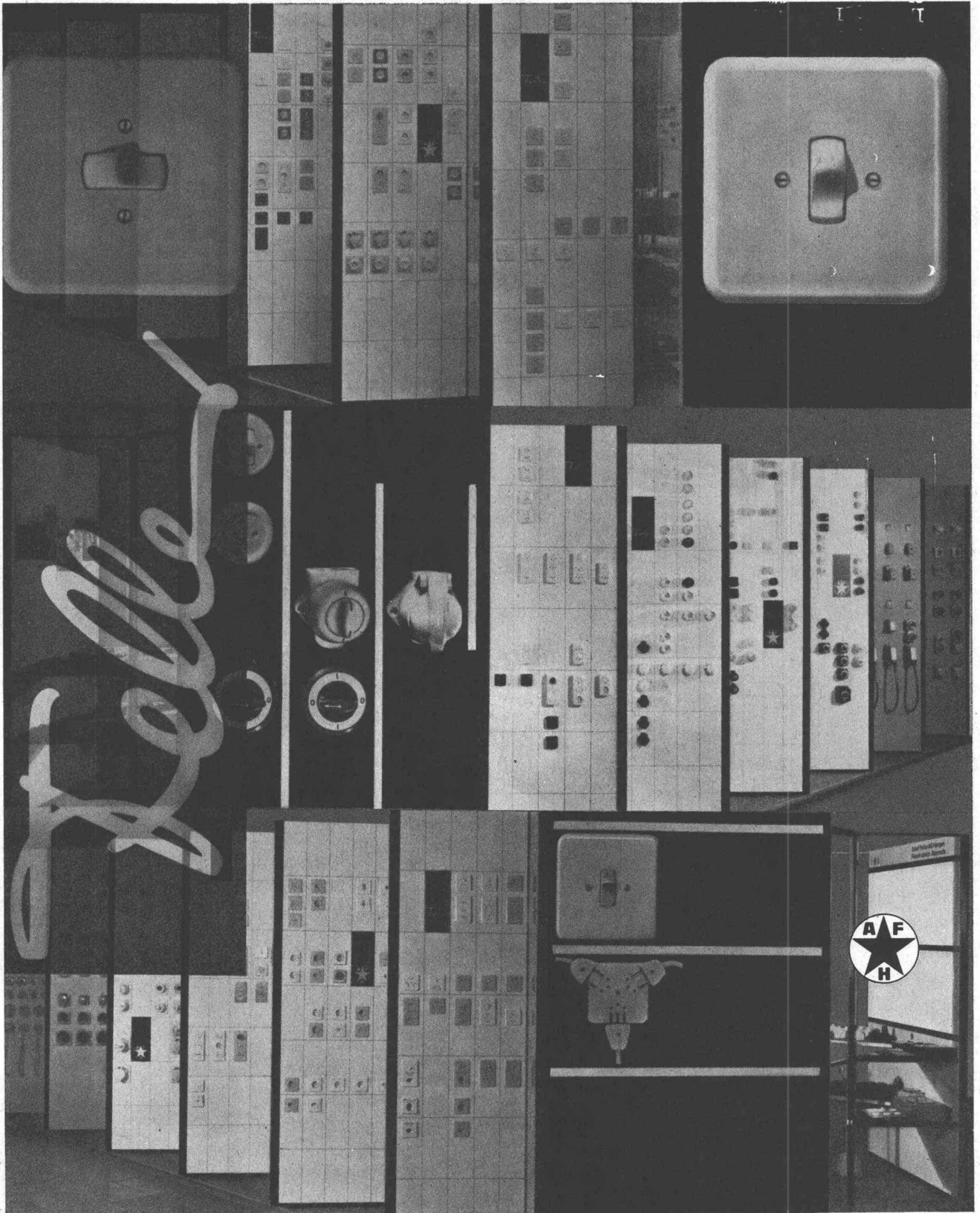

Adolf Feller AG Horgen
 Fabrik elektrischer
 Apparate
 Telefon 051/82 16 11

Über mehr als ein halbes Jahrhundert reicht unsere Erfahrung im Bau elektrischer Installationsapparate zurück. Stetes Wachstum, Neuentwicklungen und Verbesserungen haben die Geschichte der Firma geprägt. Die «Feller-Qualität» ist über unsere Landesgrenzen hinaus zum Begriff geworden. Diese Tradition verpflichtet uns auch heute, ständig neue, technisch bessere Produkte zu entwickeln. Jahr für Jahr beweist unser Stand an der Mustermesse, wie sehr das Feller-Sortiment Erfahrung und Fortschritt verkörpert.

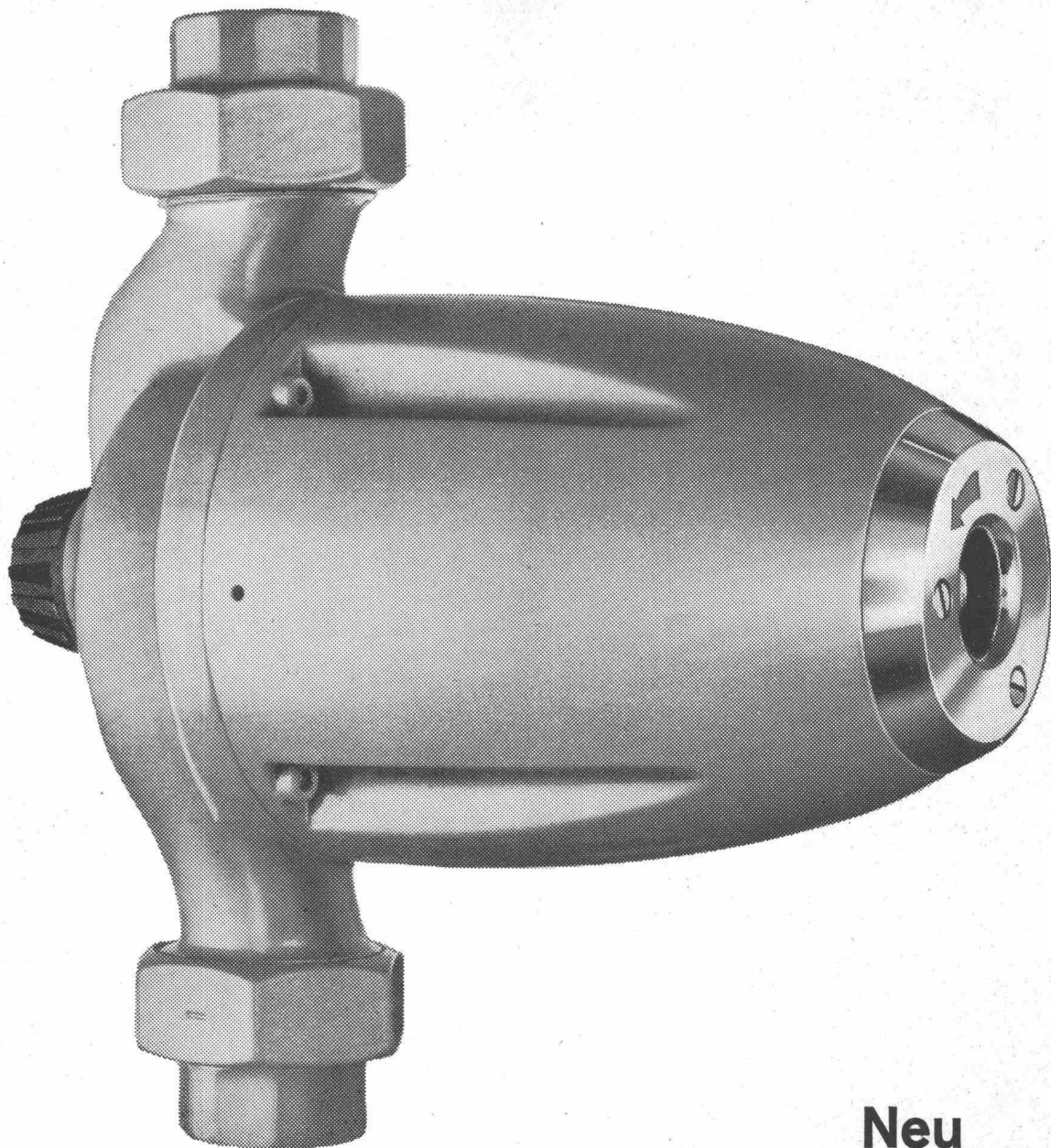

Neu

perfecta - vario

Wenn Sie die neue Umwälzpumpe Perfecta-Vario auf Lager haben, kommen Sie mit einem einzigen Modell für Heizungsanlagen von 10000 bis 50000 W.E. aus. Sie drehen ganz einfach an einem Knopf und stellen so die passende Pumpenleistung ein. Und noch etwas, die bisher möglichen Geräusche bei zu grosser Pumpenleistung können durch drehen am Regulierknopf zum Verschwinden gebracht werden.

Nützen auch Sie diese Neuerung und verlangen Sie die Perfecta-Vario.

K. RÜTSCHI A.G., PUMPENBAU, BRUGG

TELEPHON (056) 4 04 55

EUBÖOLITH

in der Maschinen- und Textilindustrie in der Nahrungsmittelindustrie

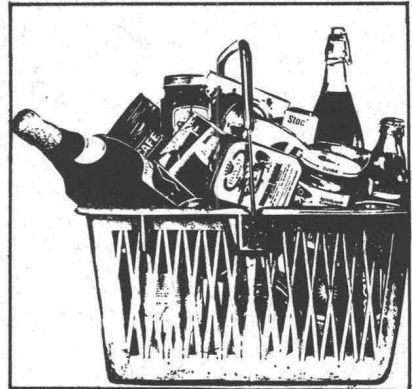
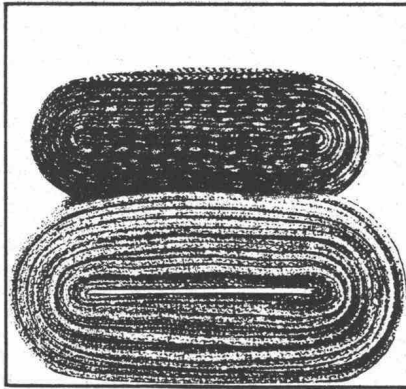
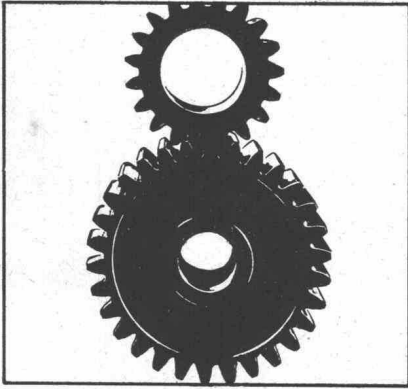

in der Schuhindustrie



in der Holzverarbeitungsindustrie

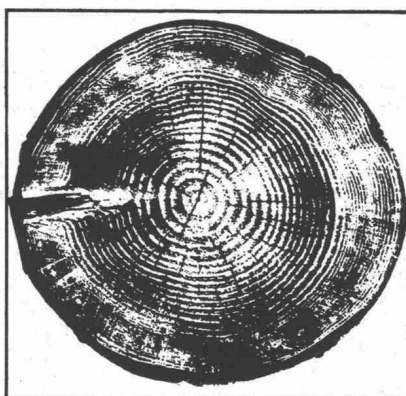

in Werkstätten

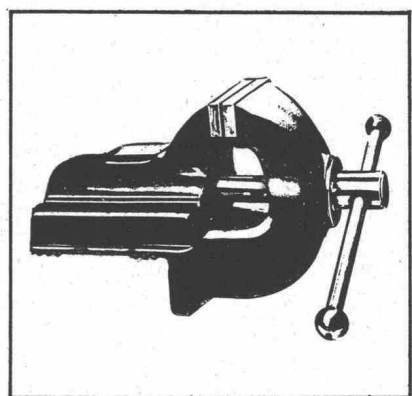

Über 7 Millionen m² Euböolith- Industrie- bodenbeläge

Den Steinholzfussboden kennt man schon lange. In seiner einstigen Beschaffenheit hätte er den Anforderungen der heutigen Zeit jedoch kaum mehr genügt. Euböolith präsentiert den Steinholzfussboden in einem modernen Gewand. Er ist sehr druckfest (400 kg/cm²), funkensicher und beständig gegen Öl, Benzin und Petrol. Die früher so gefürchtete Rostgefahr ist weitgehend eliminiert. Euböolith ist zudem kein «kalter Boden». Dank seiner Elastizität ist er angenehm zu begehen, und während Jahrzehnten hat er sich durch seine Dauerhaftigkeit ausgezeichnet. Der fugenlose, äusserst widerstandsfähige Belag kann direkt auf die rohe

Betondecke verlegt werden, was sowohl Zeit als auch Kosten spart. Daher werden viele Bodenprobleme mit Euböolith nicht nur zweckmässig, sondern auch wirtschaftlich gelöst.

Wenn Sie Industriegebäude, Werkstätten, Garagen, Lagerhallen oder Schulen bauen, vergessen Sie nicht, Euböolith in Ihre Planung einzubeziehen. Denn Euböolithböden sind robust und leicht zu reinigen. So viele gute Eigenschaften! Und was für Sie auch wichtig ist, Euböolithböden werden stets termingerecht verlegt. Euböolith – Qualität aus Erfahrung.

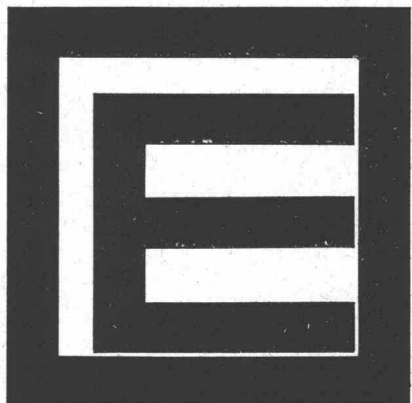

Euböolithwerke AG, 4600 Olten

Feuer im Steinwolle-Haus?

Keine Angst!

**Flumser Steinwolle**

ist absolut unbrennbar,

wirkt feuerhemmend und isoliert bestens gegen

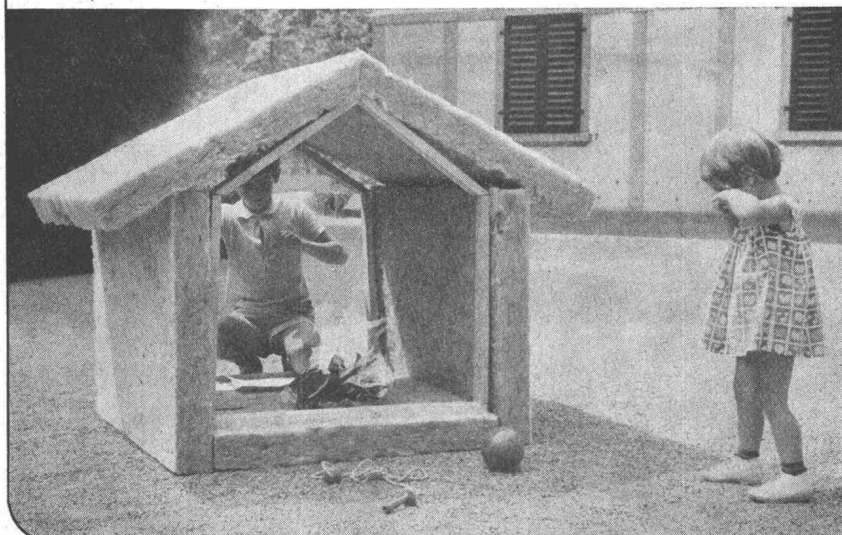

Kälte,

Hitze und

Lärm!

Schmelzwerk Spoerry AG
Flums SG Tel. 085 8 31 48

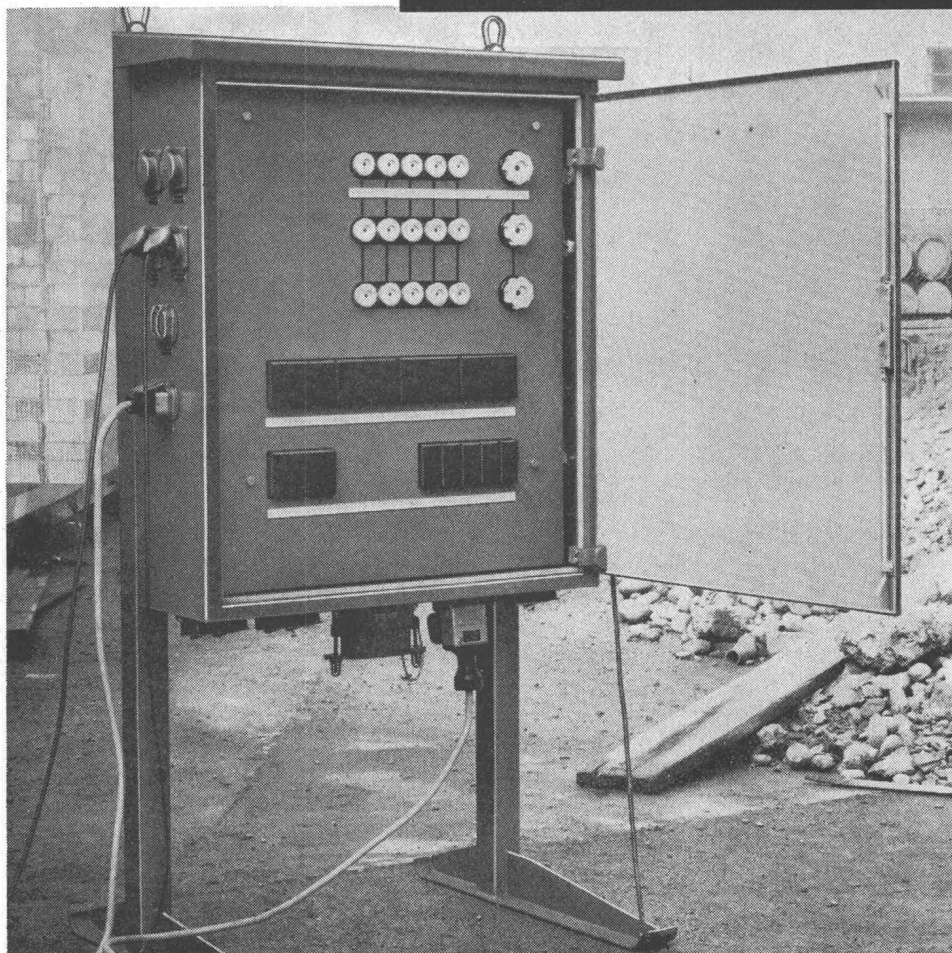

*im Zeichen
des
Fortschritts*



rationeller:

**xamax
Baustellen-
Verteiler**

werden in verschiedenen Größen und Ausführungsarten geliefert. Sie sind leicht transportierbar, staubdicht und unempfindlich gegen Witterungseinflüsse. Bestückung und Anschlussmöglichkeiten nach Bedarf.

Xamax AG, 8050 Zürich
Telefon 051 / 46 64 84

xamax

Minertia Motor

2

Der Motor mit dem kleinsten

GD²

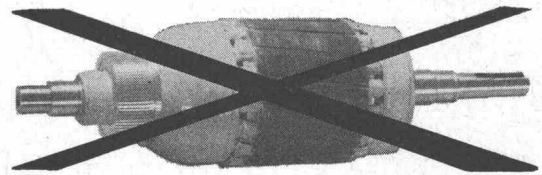
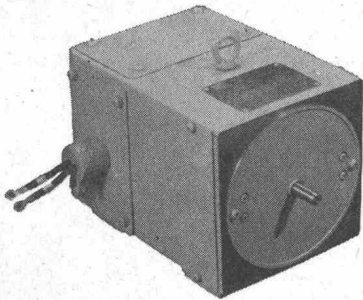

I 25829. VI



Herstellung durch unsern Lizenz-
nehmer

Yaskawa Electric Mfg. Co., Ltd.
Tokio-Japan

... der schnell reagierende Gleich-
strommotor für Verstellantriebe im
Zusammenhang mit der Automation,
wie Kopiereinrichtungen und
numerisch gesteuerte Vorschuban-
triebe bei Werkzeugmaschinen,
Zustellantriebe für Textil- und
Papiermaschinen



Normalreihe für Drehmomente von
3-200 cmkg bei Zeitkonstanten
von ca. 4 ms
Kurzzeitig 10fach überlastbar
Einzelanfertigung auch von grösseren
Modellen

Vertretung für Westeuropa :

AG. Brown, Boveri & Cie., Baden - Schweiz

BUSCO

Verlangen auch Sie die bewährte Busco-Oelfeuerung! Sie werden bestens zufrieden sein. Busco bietet zudem noch einen Service, der wirklich kommt!

Busco AG, Oelfeuerungen, Zürich
Telephon (051) 28 03 17
Filialen in grösseren Ortschaften

Oelfeuerung

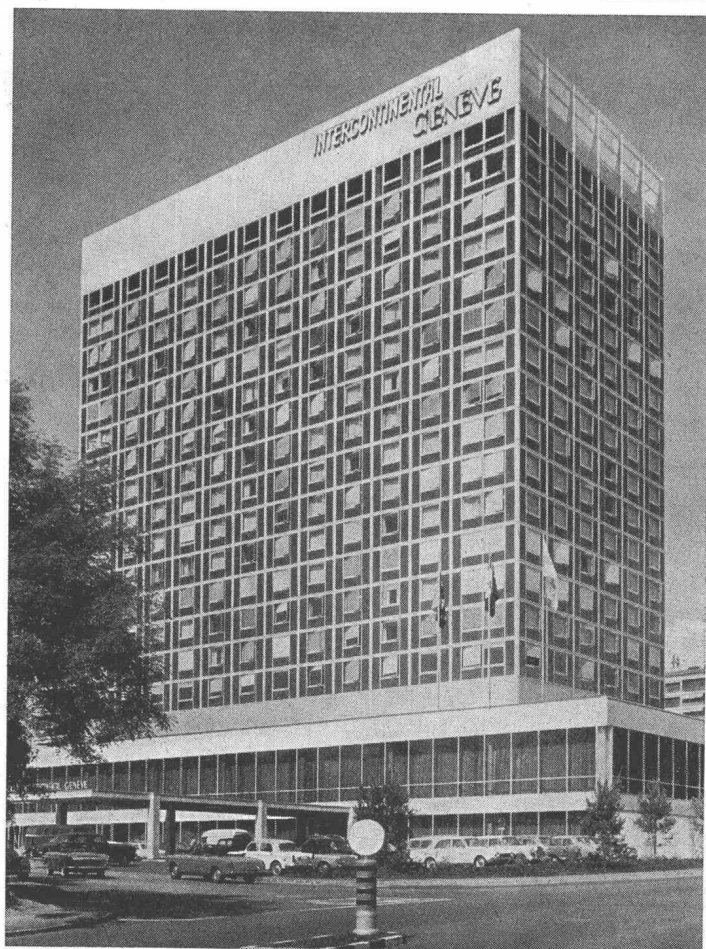

SECURIT-Glas für den modernen Fassadenbau als Verkleidungsplatten oder als fertige Bauelemente

SECURIT-Ganzglastüren, Abschlüsse, Schalter, Treppengeländer usw.

Wir beraten Sie gerne unverbindlich

SECURIT SA

1224 CHÈNE-BOUGERIES/GENÈVE

Tel. 022/35 98 00

Da steckt Erfahrung drin

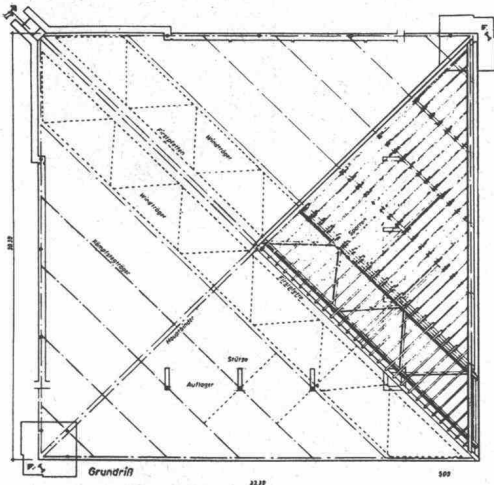

Die Masse Grundriss 30 x 30 m
Höhe 14 m
Spannweite des Hauptbinders 40 m
Spannweite der Pfetten bis zu 21 m

Die Konstruktion Der Binder (Schnitt I/I) und die freigespannten Pfetten sind in verleimter Kämpfstegbauweise ausgeführt und für die Aufnahme einer Schneelast von 200 kg/m² berechnet

Das Objekt Eine Kirche in Holzleim-Bauweise auf dem Feldberg im Schwarzwald

Der Architekt Dipl.-Ing. Rainer Disse, Karlsruhe

Ausführung Die Holzkonstruktion wurde von der Firma Gottlob Schaffitzel KG in Sulzdorf (BRD) ausgeführt

Der Holzleim Ein Kunstharzleim der CIBA

C I B A

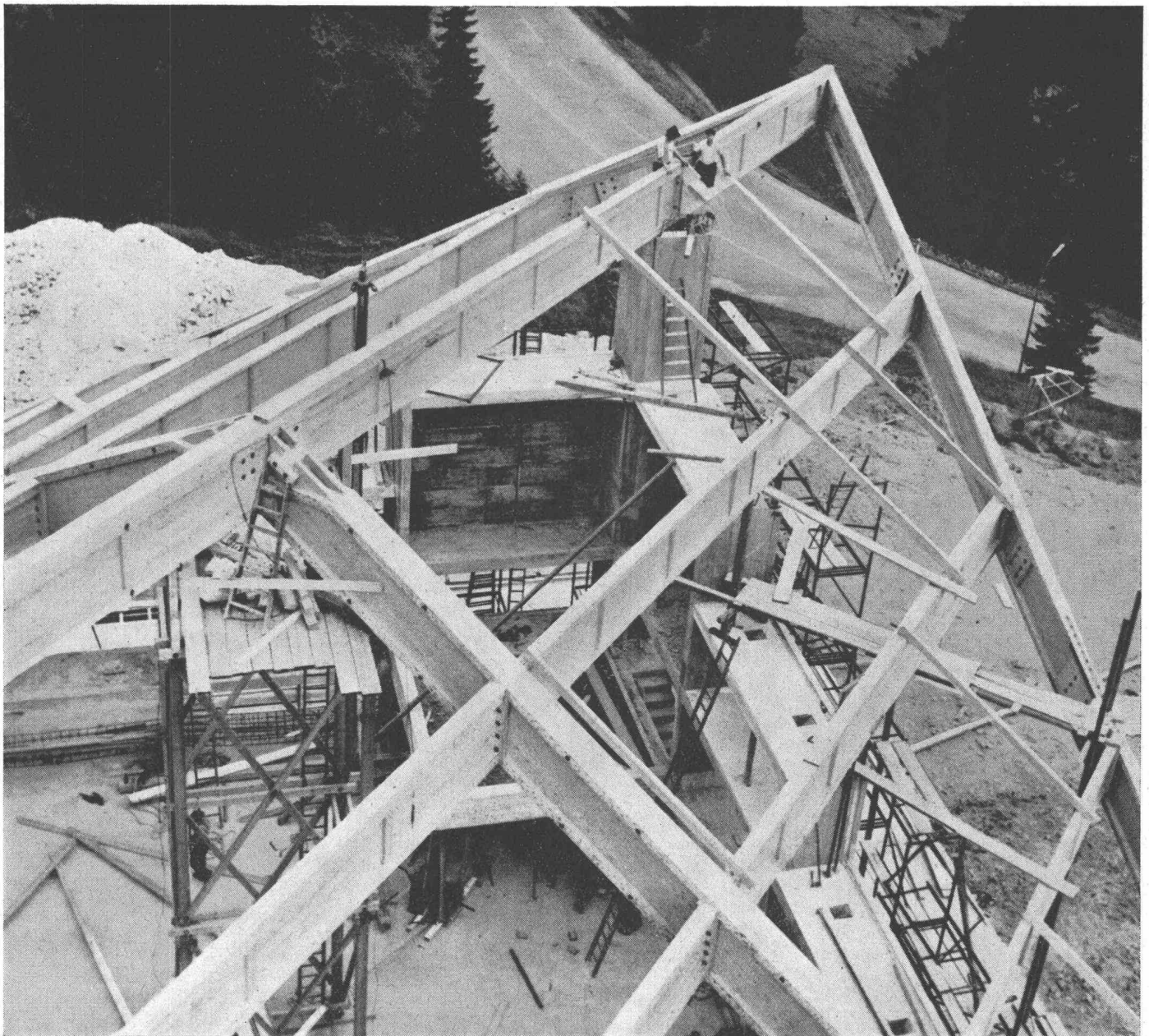

Schlieren Aufzüge

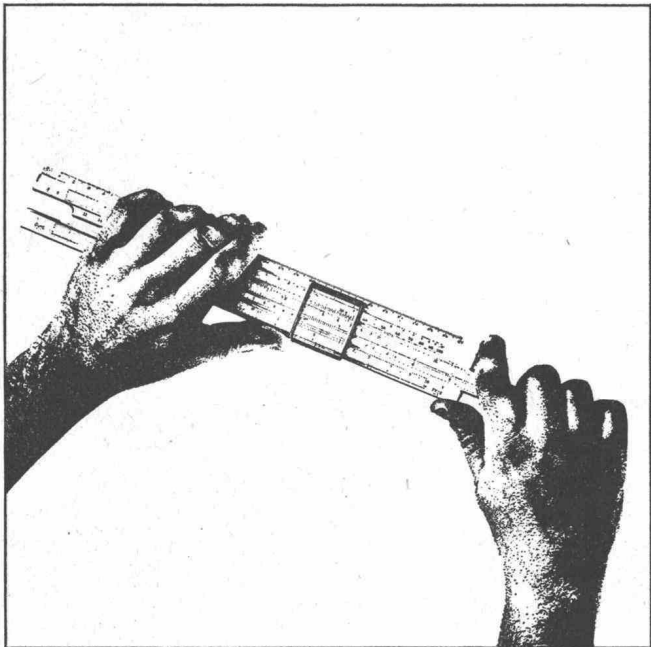

Schlieren Aufzüge für überdurchschnittliche Anforderungen an Geschwindigkeit, Wirtschaftlichkeit, Fahrkomfort und Leistungsvermögen.

Schlieren

Schweizerische Wagons- und Aufzügefabrik A.G.
Schlieren - Zürich



... und alles fängt am Reißbrett an

Zwischen schöpferischer Idee und vollendetem Werk liegen zahllose Stunden konzentrierter Arbeit am Reißbrett. Überall in der Welt wählen zeichnende Techniker dazu aus dem

MARS-Zeichensortiment

das ihrer jeweiligen Aufgabe gemäÙe Werkzeug.

MARS-LUMOGRAPH Zeichenstifte und Minen
MARS-LUMOCHROM Farbzeichenstifte und Minen
MARS-DURALAR zum Folienzeichnen
MARS-TECHNICO Minenhalter
MARS-500 • MARS-700 Tuschezeichner
MARS Radiergummi und Spitzgeräte
MARS Reißzeuge, Prismen, Winkel, Kurven

Informationsmaterial über das gesamte MARS-Zeichensortiment erhalten Sie auf Anfrage.

STAEDTLER

Generalvertretung für die Schweiz:
Rud. Baumgartner-Heim & Co., 8032 Zürich, Tel. 051 / 34 71 60

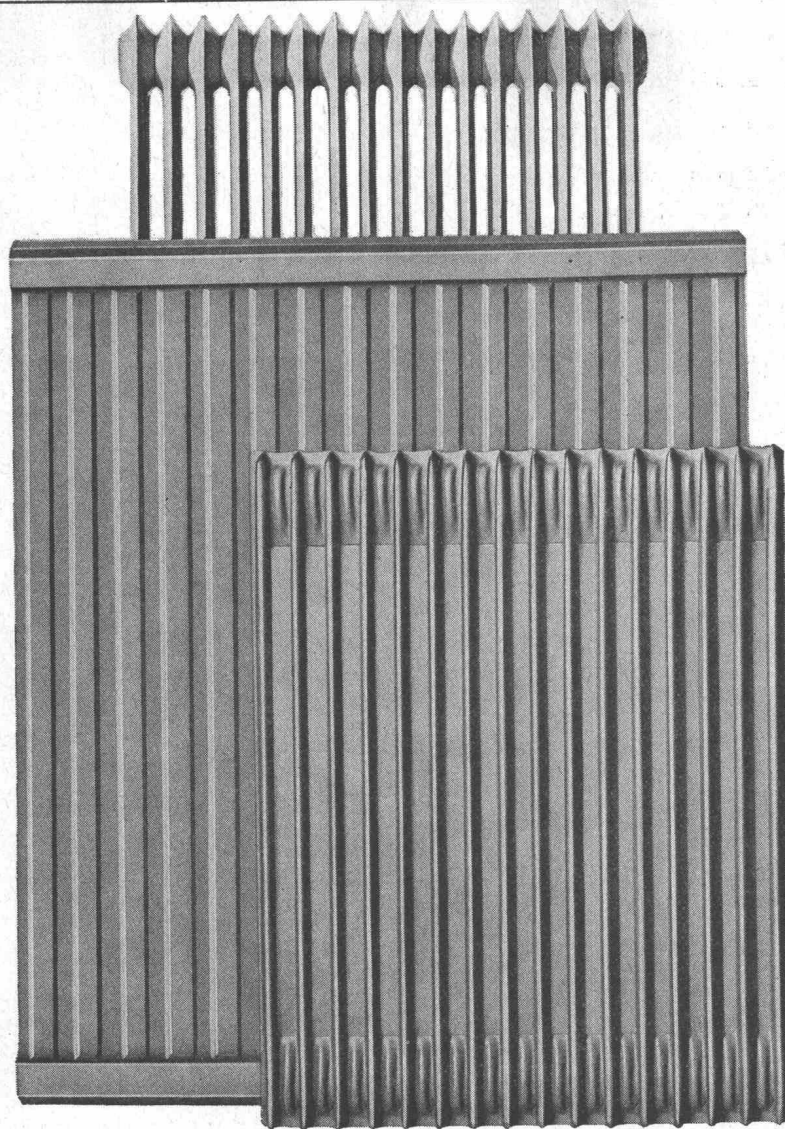

AGA Radiatoren bieten wohnliche Wärme in guter Form

AGA Radiatoren sind aus 1,4 mm dickem LD-Spezialstahl hergestellt, aus kaltgewalztem, kohlenstoffarmem, unberuhigtem Stahl.* Alle Nähte sind autogen geschweisst. Alle AGA Radiatoren sind auf 8 atü Druck geprüft. Höhere Prüfungen können vereinbart werden. Die Dauerhaftigkeit der AGA-Stahlradiatoren ist bereits über Jahrzehnte erprobt und erwiesen. Folgende formschönen Modelle

***LD-Spezialstahl.
schriftlich garantiert**

stehen in verschiedensten Bauhöhen zur Verfügung: Panel und Panel D, Rex, Duplex, Triplex, Special und Novello. AGA Radiatoren wurden in Schweden entwickelt und werden heute in verschiedensten Ländern Europas in grossen Werken hergestellt. AGA - einer der meistverkauften, wenn nicht der meistverkaufte Radiator Europas. Verlangen Sie Dokumentation und Wärmeabgabetafeln.

Paul Kolb AG, 3000 Bern,
Thunstrasse 73,
Tel. 031 44 14 11

AGA

Mehrteilige Asbestzement-Kanäle für die Zu- und Abluft übereinander liegender Bäder und Küchen in Wohnhäusern. Lieferbar in geschosshohen Längen, schallhemmend, innen und aussen glatt. Die engen Muffen erübrigen Dichtungsmaterial. Eternit AG Niederurnen GL Telefon 058 · 4 15 55

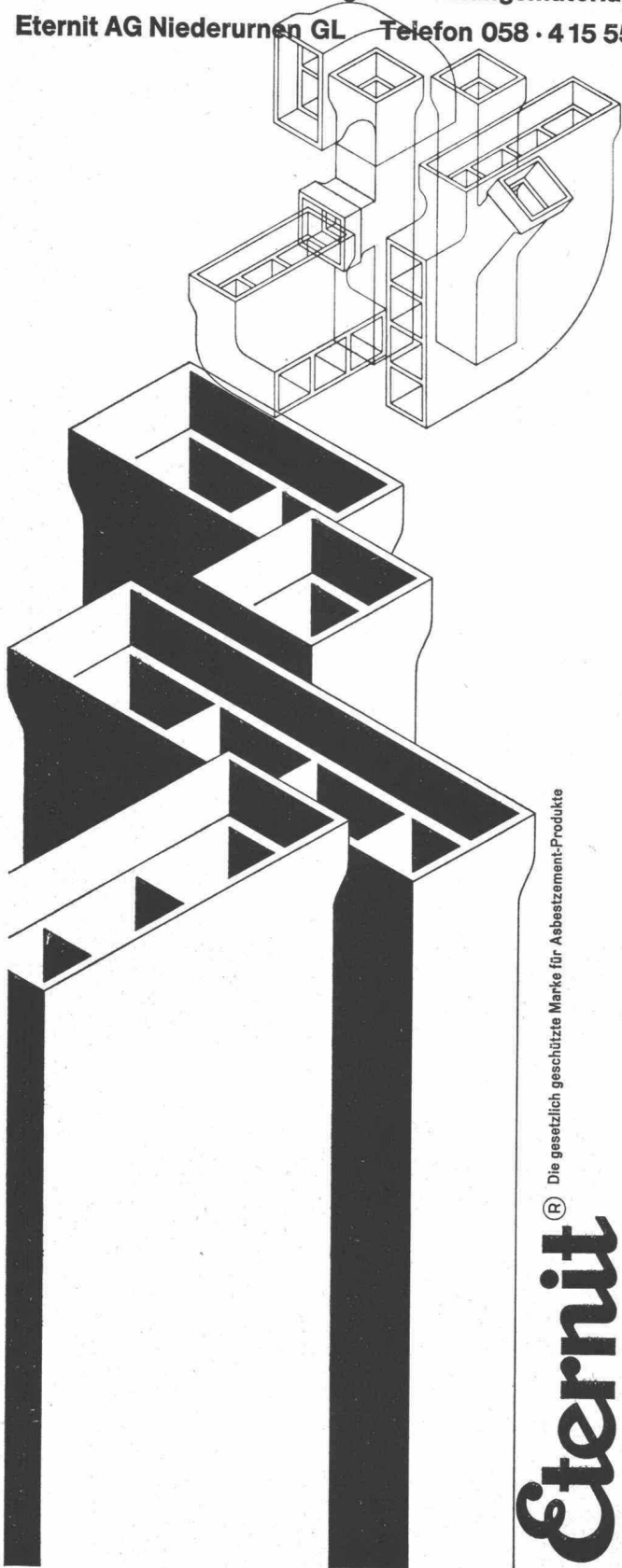

Die gesetzlich geschützte Marke für Asbestzement-Produkte

Eternit

Wer zahlt schon gern hohe Heizkosten-Rechnungen! GADO-Isolierfenster wirken temperaturlausgleichend und helfen dadurch, Heizkosten und Investitionen beim Bau der Heizungsanlagen sparen. GADO-Ganzglasdoppelscheiben bestehen aus 2 Glastafeln, die am Rande homogen miteinander verschweißt sind. Die Luft im Scheibeninnern ist getrocknet. Dieses Luftpolster isoliert gegen Wärme und Kälte und gewährleistet klare Durchsicht. Bessere Raumaussnutzung während der kalten Jahreszeit durch zugfreie Fenster, Kühllhaltung der Räume im Hochsommer und weniger Arbeit beim Fensterputzen: das ist das Ergebnis der temperaturlausgleichenden Eigenschaften von GADO. GADO ist durch vollautomatische Fertigung besonders preisgünstig, vor allem in den 11 Standardmaßen. Außerdem ist nur 1 Rahmenerforderlich. Die Deutsche Tafelglas Aktiengesellschaft · DETAG · 851 Fürth/Bayern, Postfach 25, stellt Ihnen gern Prospekte und Konstruktionsvorschläge zur Verfügung. Bitte schreiben Sie uns an.

Generalvertretung für die Schweiz:

Willy Waller
Zug 2
Postfach 10
Tel. (042) 4 25 66

GADO

Haben Sie oft Distanzen zu messen?

Ob Sie Distanzen auf 1 cm oder 1 dm genau messen müssen, immer finden Sie unter den Kern-Reduktions-Tachymetern das geeignete Instrument. Die Genauigkeit ist den verschie-

denen Anwendungsgebieten gut angepaßt, ihre Handhabung ist einfach, und dank dem bewährten Kern-Zentrierstativ sind die Instrumente in jedem Gelände rasch meßbereit.



Kern & Co. AG Aarau

K 1-RA

Selbstreduzierender Ingenieur-Tachymetertheodolit

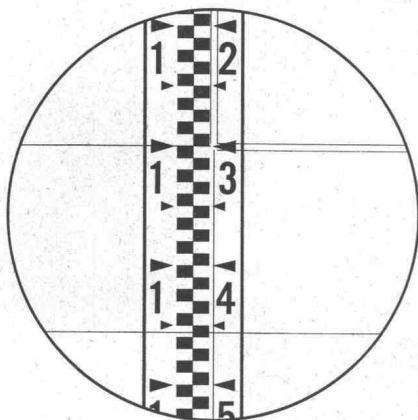
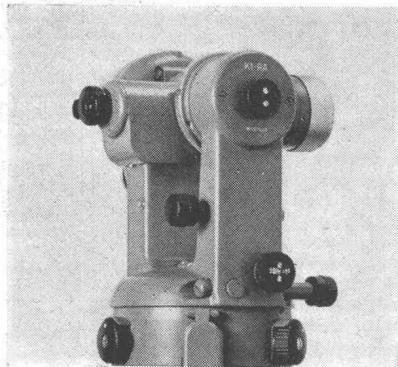

15,6 m

Das vielseitige Instrument mit automatischem Pendelkompensator für alle Ingenieurarbeiten. Zwei parallele horizontale Striche im Fernrohrsichtfeld gestatten das direkte Ablesen von Horizontalabstand und Höhendifferenz an einer normalen Vertikallatte. Mittlerer Fehler an Distanz und Höhendifferenz auf 100 m:

± 10–20 cm

DK-RV

Reduktionstachymeter für vertikale Latte

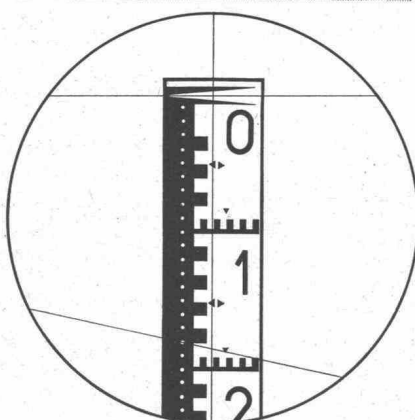
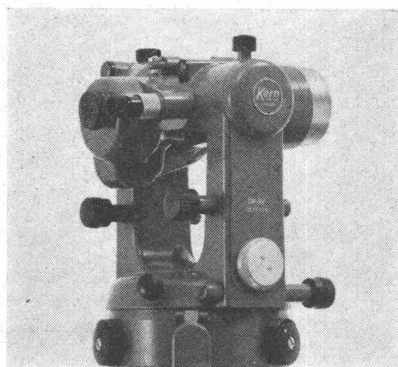

18,28 m

Wo die Sichtverhältnisse die Verwendung der horizontalen Latte verbieten und doch eine hohe Genauigkeit gefordert ist, eignet sich der DK-RV vorzüglich für viele Vermessungsaufgaben. Die neue Distanzmeßeinrichtung ergibt eine mit der vertikalen Latte bisher nicht erreichte Genauigkeit. Mittlerer Distanzmeßfehler auf 100 m:

± 3–5 cm

DK-RT

Reduktionstachymeter für horizontale Latte

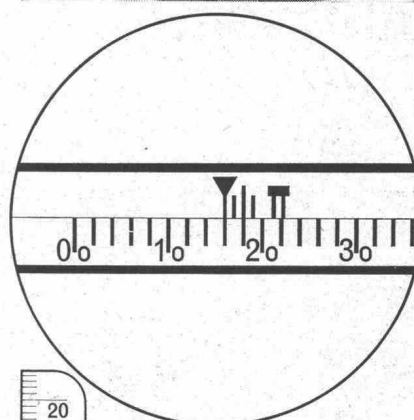
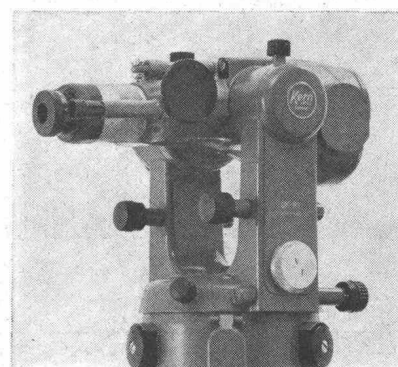

16,275 m

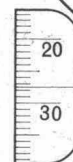

Als Doppelbild-Distanzmesser modernster Bauart ist der DK-RT das geeignete Instrument für die Katastervermessung. Die Distanzablesung ist dank der nonienlosen Meßlatte besonders einfach. Ein Vorsatzkeil ermöglicht die Korrektur des persönlichen Fehlers. Mittlerer Distanzmeßfehler auf 100 m:

± 1–2 cm

Die Kleinküche für Ihr Ferien-, Weekendhaus, Ihre Appartementwohnung

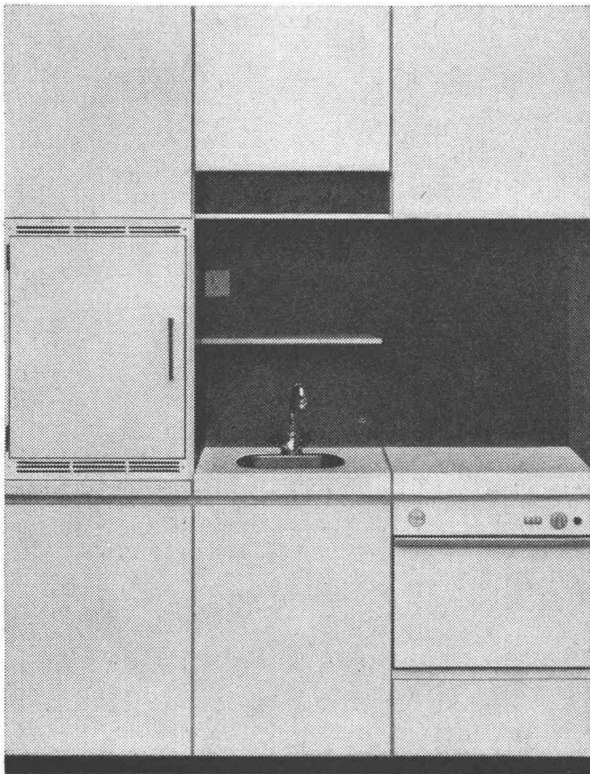

Grundfläche nur 180×65 cm,

In Standard- und De Luxe-Ausführung lieferbar

Die Kleinküche enthält:

Standard: Kochherd mit Backofen, Grillvorrichtung, Spül-tisch, Kehrreimerfach, Kühlschrank 120 l Inhalt, diverse Geschirr- und Vorratsschränke, Dampfzug mit Ventilator. Ueberdies kann diese Küche fertig bezogen und nur an-geschlagen werden, keine Wandplattenarbeiten, denkbar einfache Installation.

De Luxe: mit Automaticplatte, Programmschalter, Infrarot-grill und Motordrehspieß, Innenbeleuchtung. Schrankan-lage innen furniert, Tablare belegt.

Prüfen Sie auch diese Möglichkeit, Sie werden begeistert sein (Mit Auszeichnung «Die gute Form»).



TIBA AG Kochherdfabrik,
Bubendorf/BL, Telefon 061 / 84 86 66

HABEGGER AG THUN

Industriestrasse 2
Telefon 033 / 2 18 37

löst Ihre internen
HEBE- UND FÖRDERPROBLEME
mit modernen
und wirtschaftlichen Anlagen

Unsere Spezialisten beraten Sie gerne

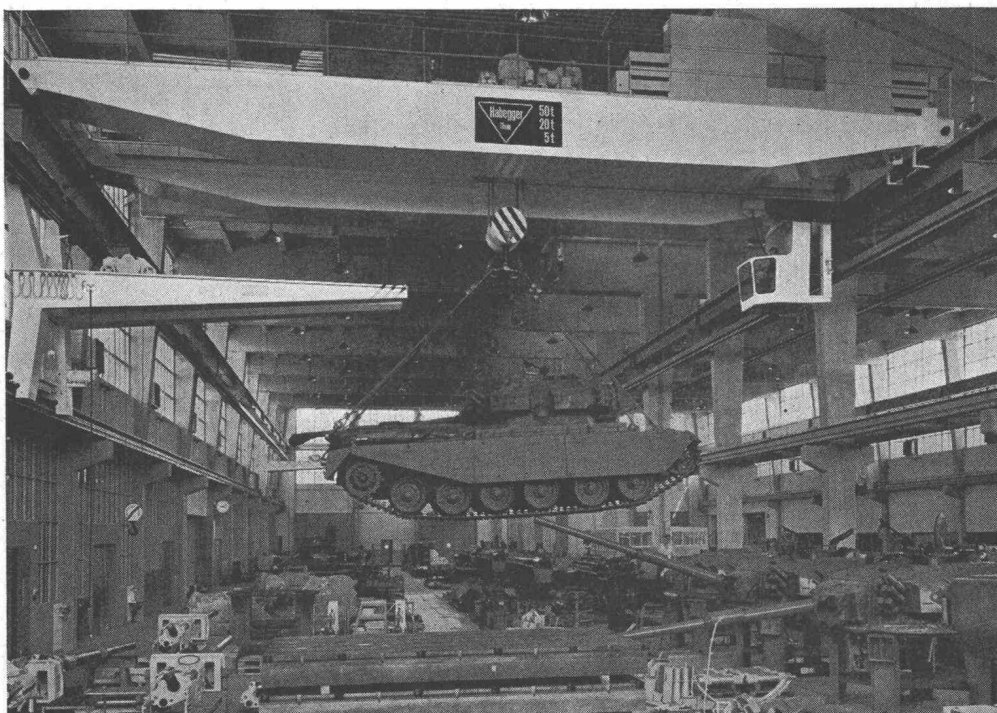

Maschinenfabrik
HABEGGER AG
THUN



NORM-Hängekrane
NORM-Laufkrane
NORM-Bockkrane

Kran- und Verladeanlagen
in allen Bauarten, für jeden
Verwendungszweck

Elektrozüge 125 bis 10 000 kg
Tragkraft

Seilzugapparate zum

HEBEN – SENKEN – ZIEHEN
von Lasten aller Art

750 – 1500 – 3000 kg Zugkraft
6,5 – 18 – 27 kg Gewicht

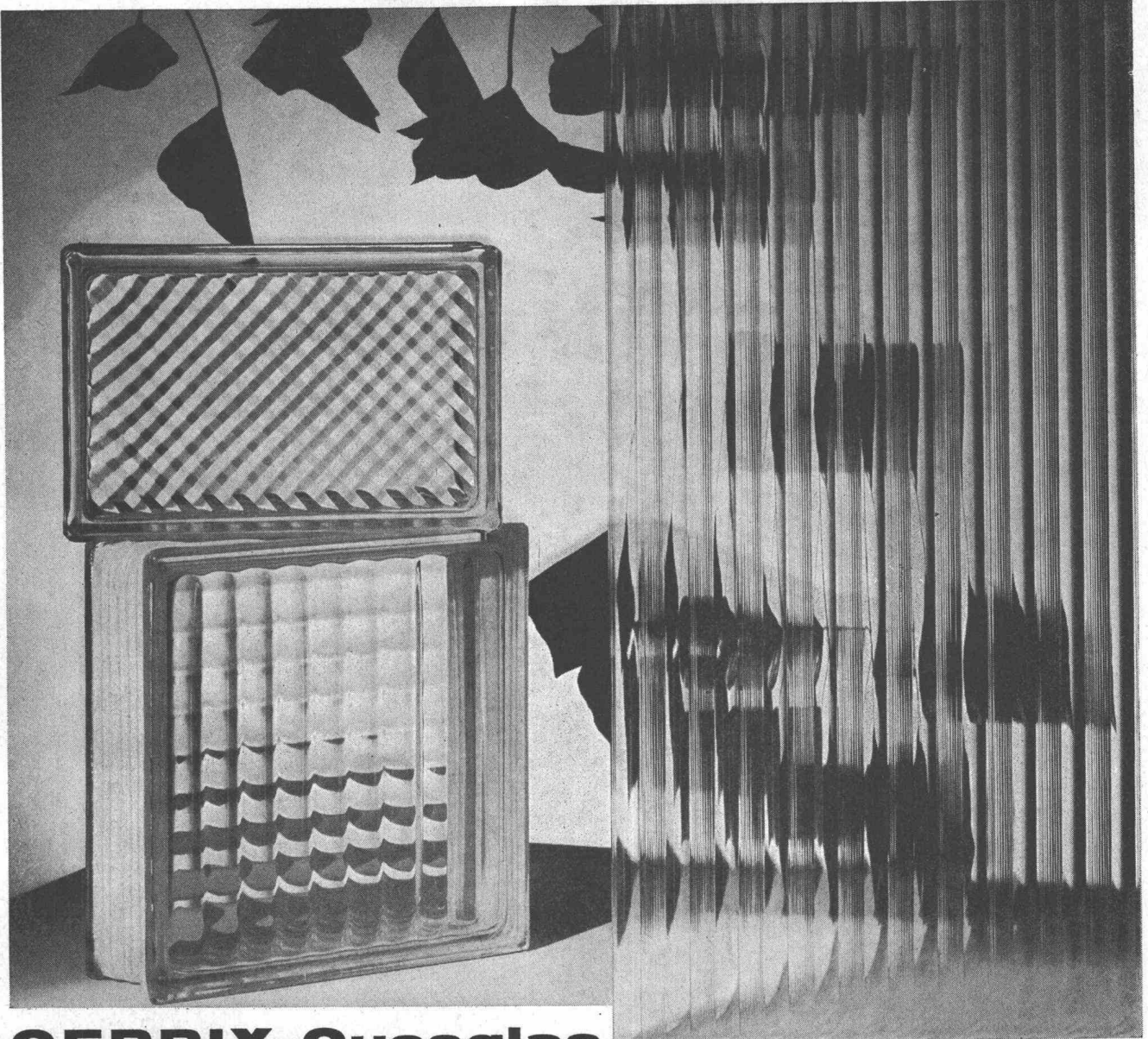

GERRIX-Gussglas

Ist der Ideale Baustoff unserer Zeit: modern und sauber, lichtdurchlässig aber sichtbar. Denn GERRIX-Gussglas bietet die Möglichkeit, helle Räume zu schaffen und gleichzeitig unerwünschte Durchsicht von innen und außen zu verhindern.

Für die zeitgemäße Bauweise liefern wir:
Drahtglas, Drahtornamentglas, Rohglas, Cathedral- und Ornamentglas sowie Gartenklarglas.

Besonders empfehlen wir die Verwendung unserer Spezialitäten:

Edelitglas, einseitig und doppelseitig, in verschiedenen Ornamentierungen, Modolitglas, Difullitglas, Drahtdifullitglas und Drahtglas E.

Unser Sonderprogramm:

GERRIX-Glasbausteine, weiß, in verschiedenen Größen und Ornamentierungen, APPLIKA-Glasbausteine mit farbigem Antikglas belegt, uni und in vielen geschmackvollen Dessins, für hohe dekorative Ansprüche.

Prospekte für alle Erzeugnisse auf Wunsch. Lassen Sie sich unverbindlich beraten. Hersteller:

A. G. der Gerresheimer Glashüttenwerke · vorm. Ferd. Heye



Düsseldorf-Gerresheim · Bundesrepublik Deutschland

Argolite

ARGOLITE AG
Kunststoffplattenwerk
Willisau LU
Telephon 045 / 6 19 12

FORMAT

330 x 160 cm

330 x 130 cm

260 x 130 cm

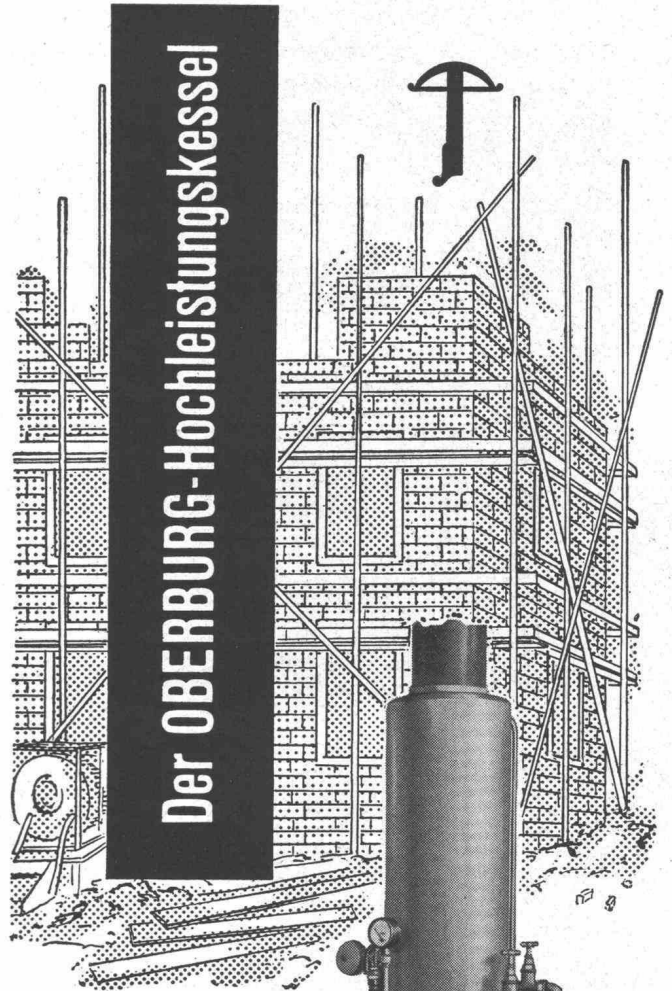

Der OBERBURG-Hochleistungskessel

bietet als solider Mehrzweckkessel schweizerischer Herkunft für Winterarbeiten im Baugewerbe bei konkurrenzlosem Preis eine maximale Leistung

Der **OBERBURG-Hochleistungskessel** ist auch als Vollautomat mit Düsen-Ölbrenner u. autom. Wasserspeisung lieferbar.

Technische Beratung und unverbindliche Probevorführung durch

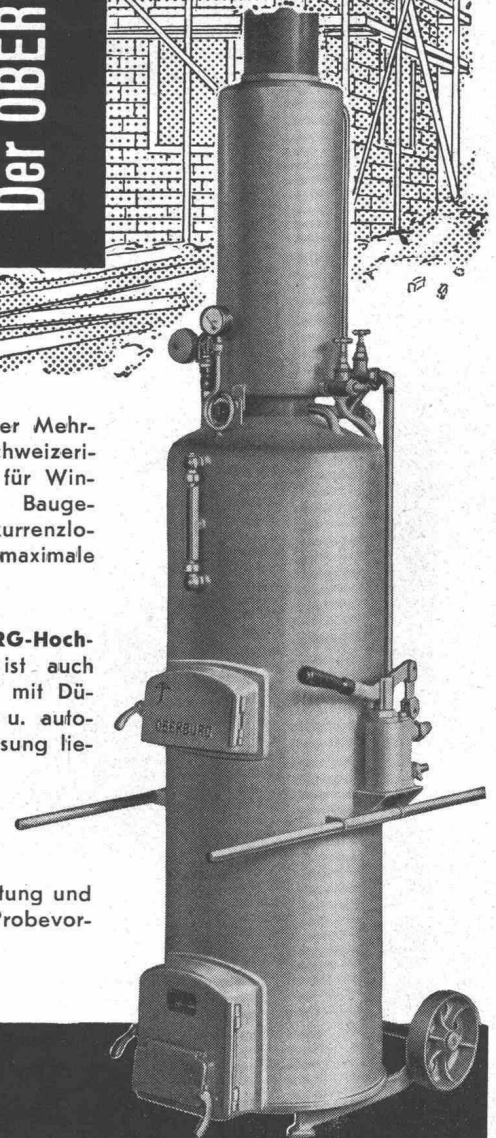

NOTTARIS & WAGNER

Eisengiesserei & Ofenfabrik Gegr. 1842
Oberburg-Burgdorf Telefon (034) 230 11

GIROUD-OLMA AG

Hydraulische Hebebühnen
für die Industrie sowie für
Theater- und Konzertsäle



**GIROUD
OLMA**

GIROUD-OLMA AG OLTEN
Maschinen- und Stahlbau

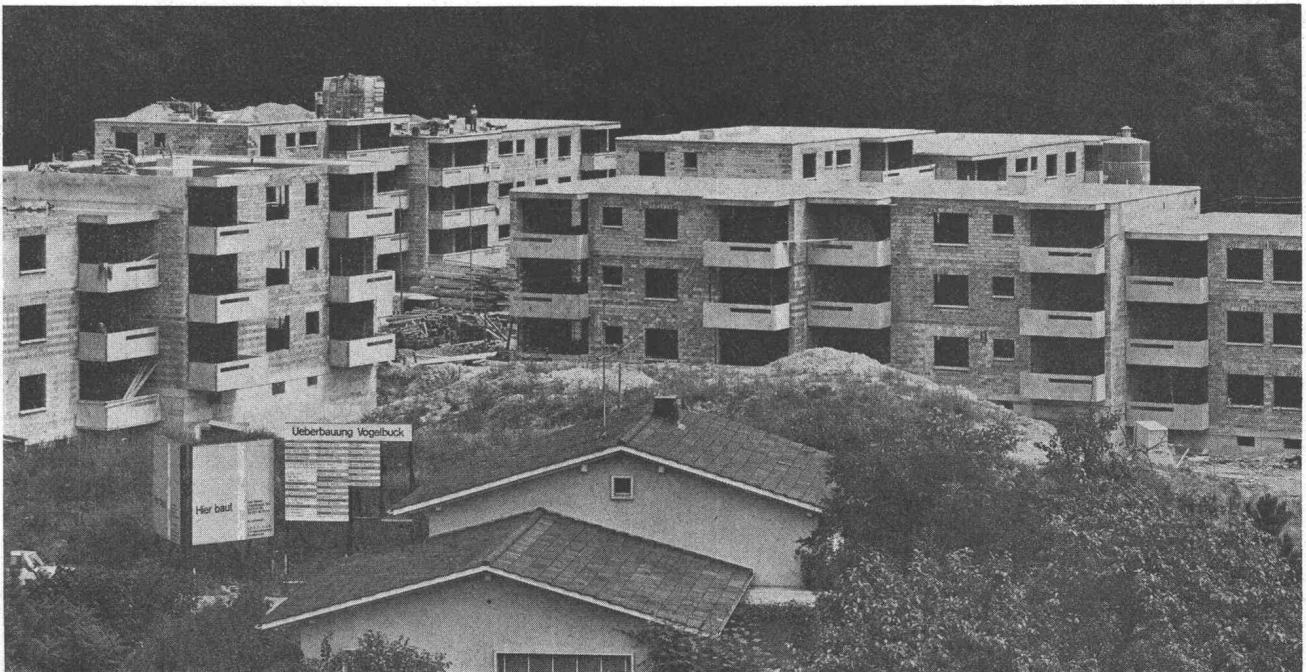

Bauelemente **StahlTon**

Stahlton-Rolladenstürze
Bauherr Karl Steiner, Zürich
H. Staubli, Arch., Zürich
Hickel & Werffeli, Ing., Zürich

Stahlton AG Riesbachstr.57 Tel.051-476400 8034 Zürich
Stahlton-Prebeton AG Eymattstr.71 Tel.031-663301 3027 Bern

DER WYSSEN-SEILKRAN

löst Ihre Transportprobleme

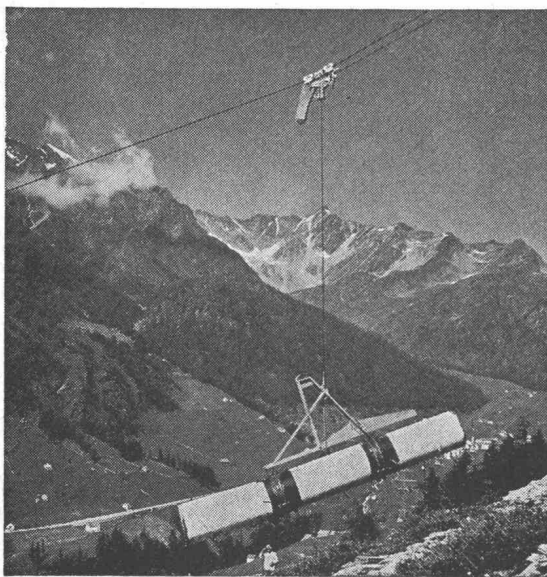

- Verlegen von Druckleitungen. Fördern von Material für Kraftwerke, Lawinen- und Wildbachverbauungen, Personenbahnen und Hochspannungsleitungen. Holztransport in Gebirgswälder, etc.
- Transportieren auf lange Distanzen.
- Aufziehen und Absenken der Lasten an jeder gewünschten Stelle längs der Anlage.
- Schnell montiert und einsatzbereit.
- In verschiedenen Typen von 1,5 bis 15 Tonnen Tragkraft lieferbar.

Verkauf, Vermietung und Ausführung von Transporten durch

WYSSEN-SEILBAHNEN, 3713 Reichenbach (Kandertal)

Telefon 033 / 981 41

Schweiz

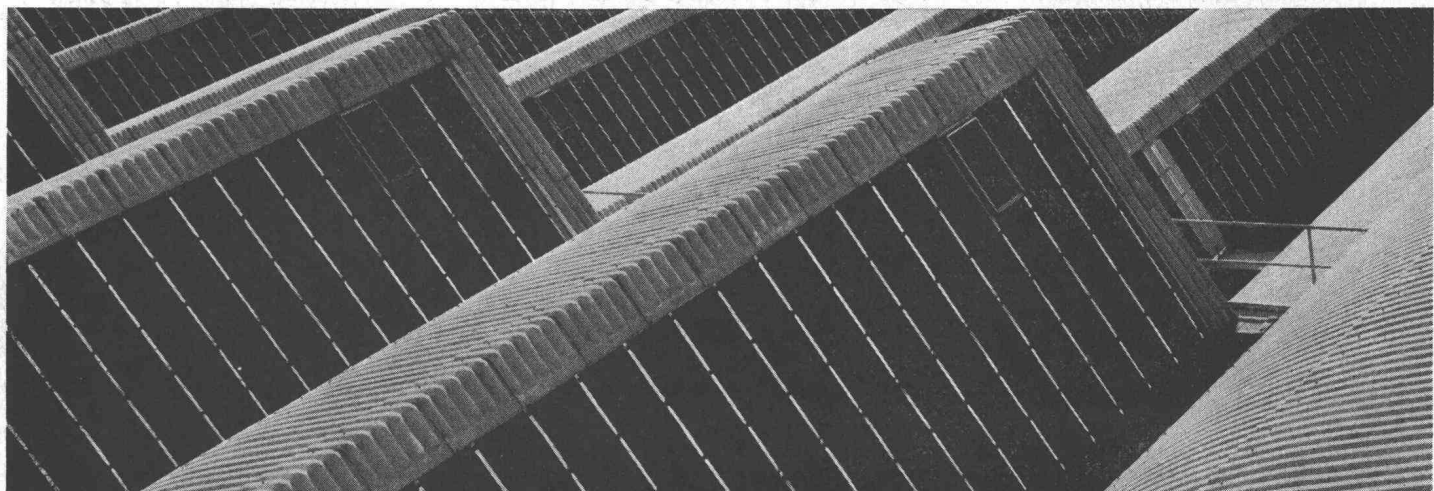

CATERPILLAR

Generatorengruppen
25–500 kW

Industrie-, Diesel-
und Gasmotoren
Schiffsdieselmotoren

Ist dies nicht die Lösung
Ihres Stromversorgungsproblems?

CAT und
CATERPILLAR
sind eingetragene
Schutzmarken der
CATERPILLAR
Tractor Co.

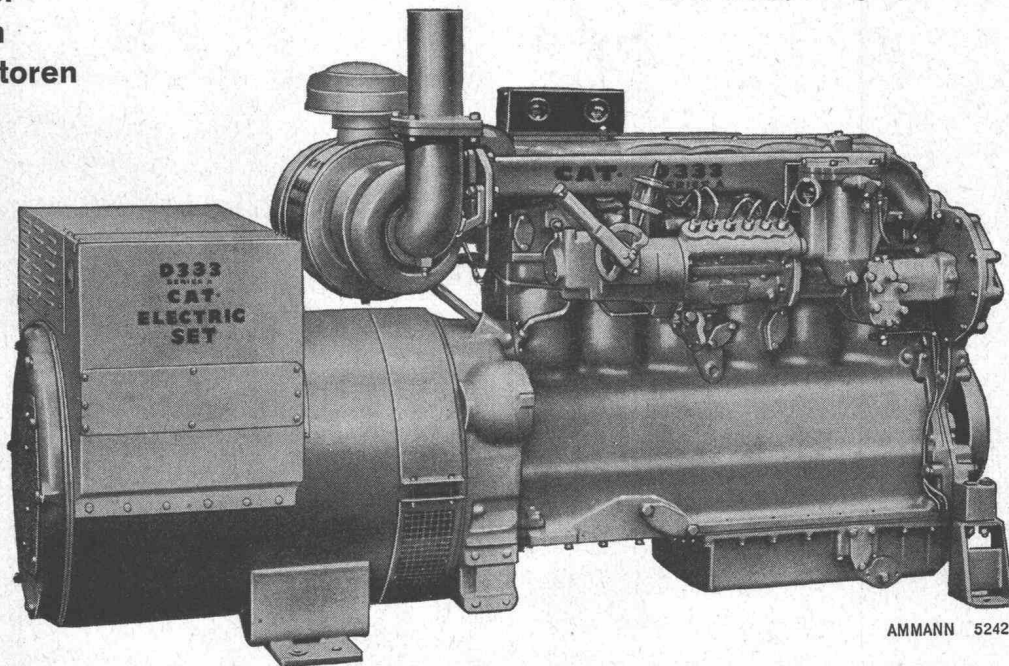

Bitte
verlangen Sie
unverbindlich
eine Offerte

AMMANN 5242

ULRICH AMMANN

Baumaschinen AG
4900 Langenthal

Telefon 063/2 27 02 und 2 51 22

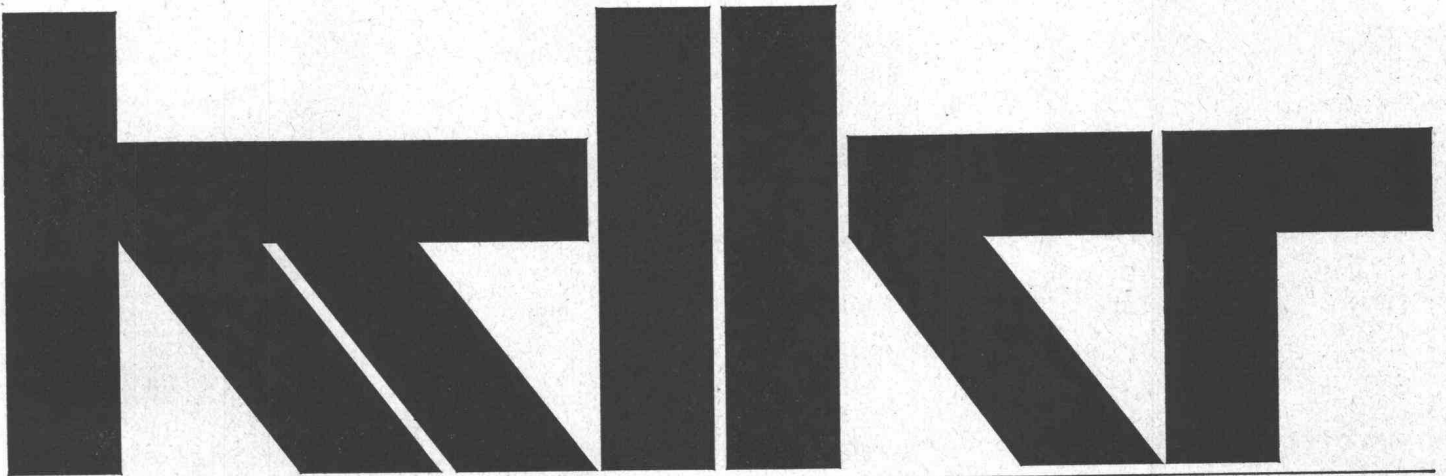

Siegfried Keller AG

Telefon 051 93 32 32
Wallisellen–Zürich

Industrieverglasungen
Glasdächer
Vordächer
Shedfenster
Vertikalverglasungen
und alles
was dazugehört



WALO

Erdbau
Strassenbau

Walo Bertschinger AG Bauunternehmung



Gebr. Tuchs Schmid AG, Frauenfeld

Schneller bauen
mit Metallfassaden!



25

Durisol

-Mauerwerk, -Aussenwand- und -Dachplatten

die bewährten Bauweisen

DURISOL VILLMergen AG

Verwaltung Badenerstrasse 21 8953 Dietikon Telefon 051 / 88 69 81

Tel. (071) 24 31 37

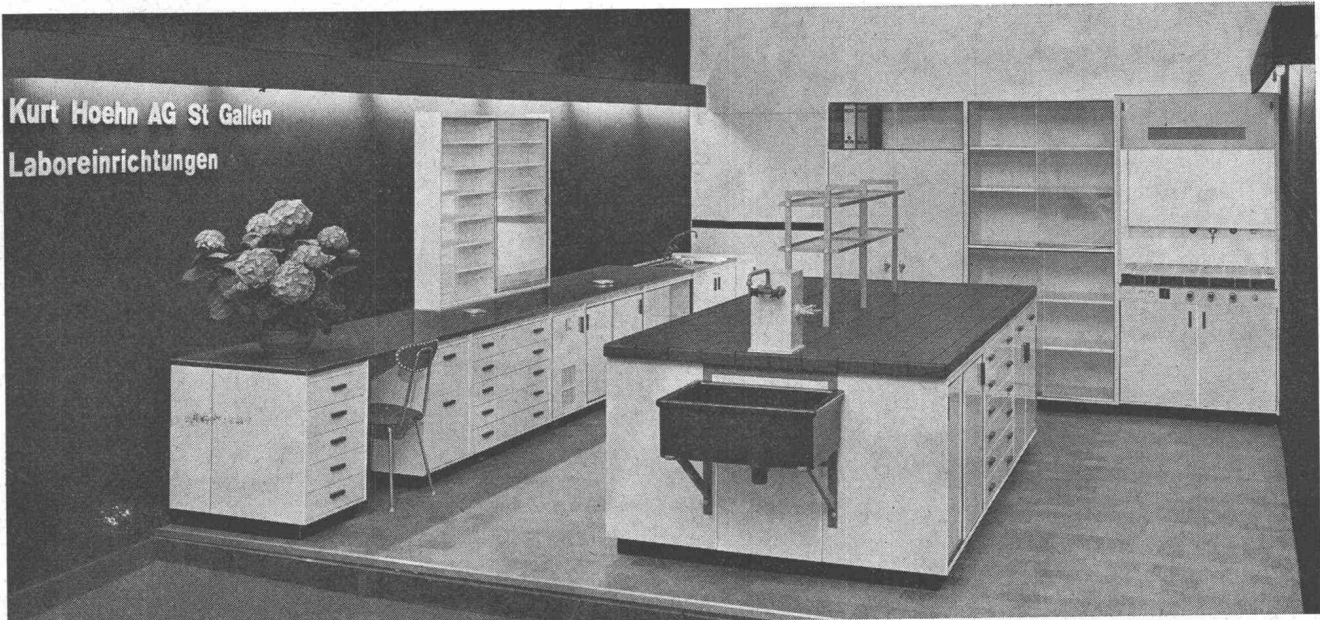

Tel. (071) 24 31 37

SCHALUNGSTRÄGER

ACROW

Narrensichere,

einfache

Handhabung!

Construvit S.A. Lyss ☎ 032 84 24 05-07

Trotz Kälte betonieren!



Friolite oC 2%

der chlorfreie Betonzusatz für den Winter in neuer Qualität: Dosierung nur noch 2%. Wirkt bis zu -12°C . Plastifizierend und lufteinführend. Starke Reduktion des Anmachwassers.

Sika-Frostschutz 1%

Chlorfrei. Wirkt leicht verflüssigend, dadurch ist eine Reduktion des Anmachwassers möglich. Dosierung 1%. Wirkt bis -8°C .

Ihr Baumaterialienhändler liefert Ihnen gerne Friolite oC und Sika-Frostschutz.

Kaspar Winkler+Co.

8048 Zürich, Postfach 121,

Tel. 051 624040

Also: bei Frostgefahr auf jeden Sack Zement ein Säcklein Friolite oC oder Sika-Frostschutz.