

Zeitschrift: Schweizerische Bauzeitung
Herausgeber: Verlags-AG der akademischen technischen Vereine
Band: 84 (1966)
Heft: 20

Werbung

Nutzungsbedingungen

Die ETH-Bibliothek ist die Anbieterin der digitalisierten Zeitschriften. Sie besitzt keine Urheberrechte an den Zeitschriften und ist nicht verantwortlich für deren Inhalte. Die Rechte liegen in der Regel bei den Herausgebern beziehungsweise den externen Rechteinhabern. [Siehe Rechtliche Hinweise.](#)

Conditions d'utilisation

L'ETH Library est le fournisseur des revues numérisées. Elle ne détient aucun droit d'auteur sur les revues et n'est pas responsable de leur contenu. En règle générale, les droits sont détenus par les éditeurs ou les détenteurs de droits externes. [Voir Informations légales.](#)

Terms of use

The ETH Library is the provider of the digitised journals. It does not own any copyrights to the journals and is not responsible for their content. The rights usually lie with the publishers or the external rights holders. [See Legal notice.](#)

Download PDF: 02.04.2025

ETH-Bibliothek Zürich, E-Periodica, <https://www.e-periodica.ch>

Schweizerische Bauzeitung

Revue Polytechnique Suisse
Wochenschrift

Gegr. 1883 von A. Waldner
Herausgegeben von
W. Jegher und A. Ostertag

Organ des SIA und der GEP

20

84. Jahrgang

Donnerstag, 19. Mai 1966

Fenster



Kiefer Zürich



**GUNIT UND SPRITZBETON
INJEKTIONEN TIEFBOHRUNGEN**

ING. MAX GREUTER CIE AG ZÜRICH + CHUR

Durisol

**BAUPLATTEN ohne und mit ARMIERUNG für ISOLIERUNG
AUSFACHUNG, DECKEN- und FLACHDACHKONSTRUKTIONEN
grossflächige DECKENHOURDIS, HOHLBLOCKMAUERSTEINE**

DURISOL VILLMERGEN A.-G.
Verwaltung Badenerstrasse 21 8953 Diefikon
Telephon 051 / 88 69 81

BERCHTOLD & Co.

HEIZUNG

THALWIL
WARMWASSER

LUFTUNG

Telephon
051 / 92 05 01

Inhalt

Tunnelvortriebs-System Hughes für grosse Bohrdurchmesser. Von <i>W. Rutschmann</i>	363*
Schweizerischer Werkbund. Von <i>G. Risch</i>	368
Wer baut mit uns Werkbundwohnungen? Von <i>G. Risch</i>	369
Stadthof 11 in Zürich-Oerlikon. Arch. <i>K. Egender</i>	370*
Lehrabschlussprüfungen der Zeichnerberufe im Kt. Zürich. Von <i>W. Flückiger</i>	373
Schweizerischer Verband für die Materialprüfungen der Technik. Von <i>W. Jegher</i>	374

Nekrologe

M. Schmid. R. Hächler	375*
F. Hoigné. M. Suter	376

Mitteilungen

Frauen im Ingenieurberuf. Abendtechnikum Zürich. Neue VDI-Richtlinien. Persönliches. Einwirkung abgelagerter Müllasche auf das Grundwasser	376
--	-----

Buchbesprechungen

Traité de Béton Armé, par <i>A. Guerrin</i> . Stanztechnik, v. <i>W. Sellin</i> . Arbeitsmappe für den Konstrukteur, von <i>E. Pfannkoch</i>	376
Neuerscheinungen	377

Wettbewerbe

Stadttheater in Winterthur. Bezirksschulhaus in Oftringen. Gasthof mit Saal- und Gemeindeverwaltungsbau in Elgg. Krankenhaus Entlisberg in Zürich-Wollishofen	377
---	-----

Mitteilungen aus der G. E. P.

Generalversammlung 1966	378
-----------------------------------	-----

Mitteilungen aus dem S. I. A.

Weiterbildung des Ingenieurs und des Architekten	378
--	-----

Ankündigungen

Schweizerische Studiengesellschaft für Personalfragen. Eidg. Technische Hochschule. Schweizer Heimatschutz. The Lighting Exhibition 1967. Vortragskalender	378
--	-----

Verlag und Redaktion

Zürich-Giesshübel, Staffelstrasse 12
Postadresse: Postfach, 8021 Zürich
Tel. (051) 23 45 07/08, Postcheck 80 - 6110

Anzeigenverwaltung

Mosse-Annoncen AG, 8001 Zürich
Limmatquai 94, 8023 Zürich - Postfach
Tel. (051) 24 26 00, Postcheck 80 - 1027

Druck: Offset + Buchdruck AG, Zürich

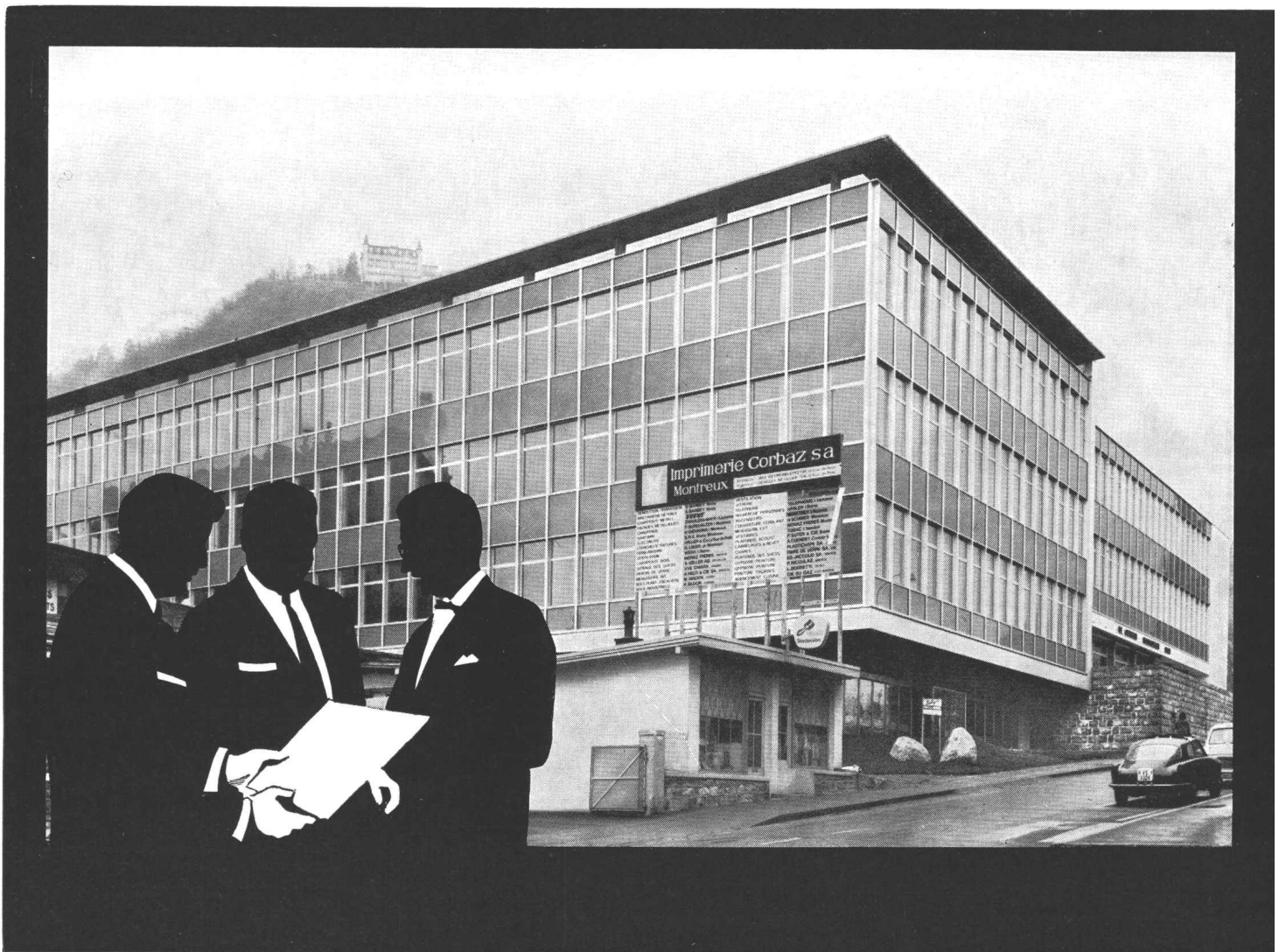

WERA Klima — prima

Überall, wo es drauf ankommt, die Temperatur, den Feuchtigkeits- und Sauerstoffgehalt konstant zu halten, ist eine WERA-Klimaanlage das Richtige.

Die WERA beschäftigt sich seit Jahrzehnten mit diesen Problemen und zählt zu den führenden Unternehmen auf diesem Gebiete.

Über 4000 Referenzen aus dem In- und Ausland geben Ihnen Auskunft über unsere Leistungen. Alle Anlagen werden im eigenen Ingenieurbüro projektiert, die Apparate in unserer Fabrik gebaut und von unseren Spezialisten an Ort und Stelle montiert.

Kommen Sie mit Ihren Problemen zu uns. Wir studieren diese und unterbreiten Ihnen dann, für Sie unverbindlich, eine Offerte.

Imprimerie Corbaz SA, Montreux: Lufttechnische Spezialanlagen in der Druckerei und im Papierlager

Beraten, Projektieren und Ausführen von

- Klimaanlagen für Fabriken, Verwaltungen, Spitäler, Schulen, Hotels, Kinos, Wohnhäuser usw.
- Anlagen für Lüftung, Luftbefeuchtung, Entnebelung usw.
- Warmluftheizungen für Kirchen, Kinos, Grossräume usw.

WERA

WERA AG, Bern / Zürich

3000 Bern, Gerbergasse 23–33, Telefon (031) 22 77 51–54
8003 Zürich, Zurlindenstrasse 213, Telefon (051) 23 63 76

WERA



INGENIEURBUREAU UND UNTERNEHMUNG

FÜR

TIEF- UND HOCHBAU

Wasserkraft-, Schiffs- und Bewässerungsanlagen, Talsperren, Flugplätze, Autobahnen und Strassen, Brücken und Tunnels, Vorspannbeton, Pfahlgründungen, Industrie-, Geschäfts- und Wohnbauten.

STAHLBAU

Stahlhochbau, Stahlrückenbau, Stahlmaste, Stahlfundamente, Stahlwasserbau, Kesselbau, Maschinenbau (hydraulische Abkantpressen), Apparatebau für Nahrungsmittel- und chemische Industrie.



AKTIENGESELLSCHAFT CONRAD ZSCHOKKE

GENÈVE ZÜRICH DÖTTINGEN CHUR SITTEN
NÄFELS BELLINZONA ZERMATT SARGANS

RAMMARBEITEN: Spundwände, Rühlwände.
Rammen sämtlicher Stahlprofile, Holz- und Betonpfähle
mit modernsten, geräuscharmen Rammgeräten.



Ausführung, Beratung, Kostenvoranschläge:
J. Piller, dipl. Baumeister, 8027 Zürich, Bederstrasse 49
Telefon 051/25 5810



**Modell 824,
STUAG, Los 1,
Wasseramt, N 1,
Derendingen**

BARBER-GREENE Stabilisierungsmischanlage

Wer Nationalstrassen bauen will, muss rationell und schnell bauen können. Kostensparende Grossaufbereitung von Mischmaterial jeder Art ist seit Jahrzehnten ein Spezialgebiet von BARBER-GREENE. Diese Anlagen sind einfach und robust konstruiert,

weitgehend automatisiert — mechanisch, elektrisch oder elektronisch — und ausgesprochen betriebssicher. Sie verursachen zudem sehr geringe Verschleisskosten, was ihre Rentabilität noch erhöht.

Die abgebildete BARBER-GREENE Stabilisierungsmischanlage Modell 824 für Zement oder Bitumen erbringt eine Stundenleistung bis zu 180 Tonnen.



**Robert Aebi AG, 8023 Zürich
Uraniastrasse 31/33
Telefon 051/23 17 50**

Zweigniederlassungen:
Zollikofen 031/65 01 06
Landquart 081/51 25 42
Lausanne-Renens 021/34 42 12
Castione 092/5 47 61

Kein Grund
 gewerbe zu
 und zweitens
 entgegenzu
 baugerüst
 Es kann von
 montiert werden. Es ist das Ergebnis jahrelanger
 schungs- und Entwicklungsarbeiten eines Teams
 Spezialisten. Wenn wir behaupten, dass wir ein
 entwickelten
 und demon
 nen Gerüst
 platten ein
 Schraubver
 einsetzen
 um das Dop
 werden.

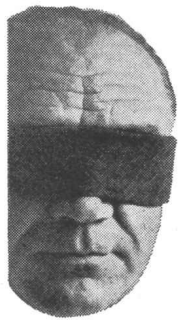

sich die Augen vor dem hektischen Treiben im Bau-
 verschliessen. Denn erstens nützt es Ihnen nichts
 gibt es ausgezeichnete Mittel dem Kräfteverschleiss
 treten; zum Beispiel unser
 mit eingebautem, fixem
 jeder Hilfskraft montiert



Schnell-
 Belag.
 und de-
 For-
 von
 Gerüst
 montiert

das von jeder Hilfskraft
 tiert werden kann, dann stimmt es wirklich. Die einzel-
 teile werden nur zusammengesteckt und die Gerüst-
 gelegt, alles ohne
 bindung. Durch ein
 von Konsolen kann
 pelte oder Dreifache
 Vorsprünge wie

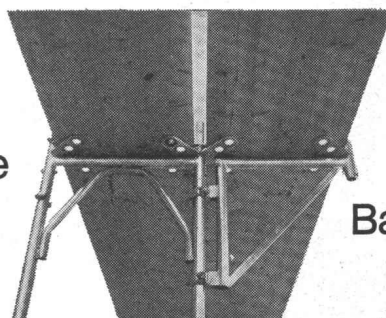

jegliche
 faches
 der Belag
 verbreitert
 Balkone usw.
 Leichtigkeit
 dreischichtig

sind kein Hindernis mehr, sie können mit
 erfasst werden. Die Gerüstplatte 35 mm dick,
 verleimt und imprägniert, übernimmt als Belag auch die Funktion der Hori-
 zontalverstrebung der Rahmen und ersetzt das horizontale Strebenkreuz.

Auf diese Weise konnten
 und Demontagezeiten auf
 Rahmengerüste reduziert
 Demontage betragen
 5 Minuten je Quadratmeter
 Gerüstplatten werden in

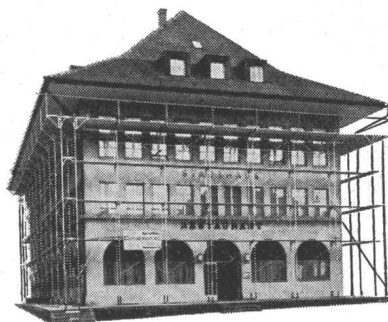

Eigengewicht, Montage-
 die Hälfte der üblichen
 werden. Montage und
 zusammen höchstens
 Gerüstfläche. Die
 besonders konstruier-

ten Paletten à 20 Platten zum transportieren und lagern geliefert. Diese
 Paletten gewährleisten eine Durchlüftung der Platten. Ein Lastwagen von 10
 Tonnen
 gerüst
 tions
 möglich,

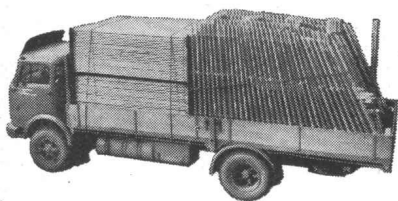

übernimmt 800 Quadratmeter Fassaden-
 inklusive Belag. Dank neuesten Fabrika-
 methoden und grossen Auflagezahlen ist es

gerüstes günstiger zu halten, als die her
 Conrad Kern AG 8105 Regensdorf
 Conrad Kern AG 3052 Zollikofen

den Preis



dieses Schnellbauge-
 kömmlichen Systeme.

Tel. 051 94 64 94

Tel. 031 65 17 44

CMC stellt vor:

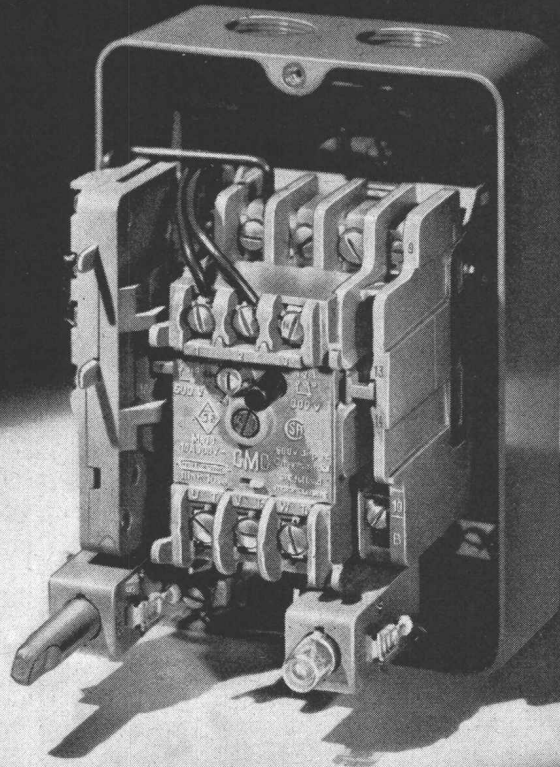

Schütz 10 A 500 V~ Typ Mp 10

3poliges Schütz mit Thermoblock als Motorschutz und angebautem Zubehör wie Sicherheitsstecker, Signallampe und Doppeldruckknopf; auch in spritzwassersicherem, schlagfestem Isolierpresstoffgehäuse lieferbar.

Die kleine Grundfläche (62 × 80 mm) ermöglicht einen platzsparenden Einbau. Abschaltleistung: 190 A bei 500 V ~ $\cos \varphi = 0,3$ Mech. Lebensdauer: 10 Mill. Schaltungen. In Steuerungen z. B. für Werkzeugmaschinen kann das Schütz mit Flachsteckanschlüssen VSM 4,8 anstelle der Schraubanschlüsse ausgerüstet werden. Das Schütz Mp 10 entspricht den SEV- und CSA-Vorschriften.

Die thermischen Auslöser Typ p 10 m (0,07–4,5 A) sind mit magnetischen Schnellauslösern versehen. Den Schützen Mp 10 können nun Versicherungen bis zu 25 A vorgeschaltet werden.

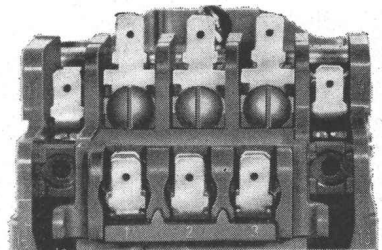

Carl Maier & Cie 8201 Schaffhausen

Fabrik elektrischer Apparate und Schaltanlagen

Tel. 053 - 56131

CMC

rolba



KRAMER ALLRAD – Schaufellader KS 511

Ein echter Allrad; 0,7/1m³ Schaufelinhalt
elastische Hydrokupplung ermöglicht
weiches, überlastungsfreies Fahren
Wendegetriebe mit 6 Vorwärts- und 6
Rückwärtsgängen

KRAMER-ALLRAD das preiswerte Gerät
der Mittelklasse

Verlangen Sie Offerte und Referenzen bei
ROLBA AG Bärengasse 29 Zürich 1

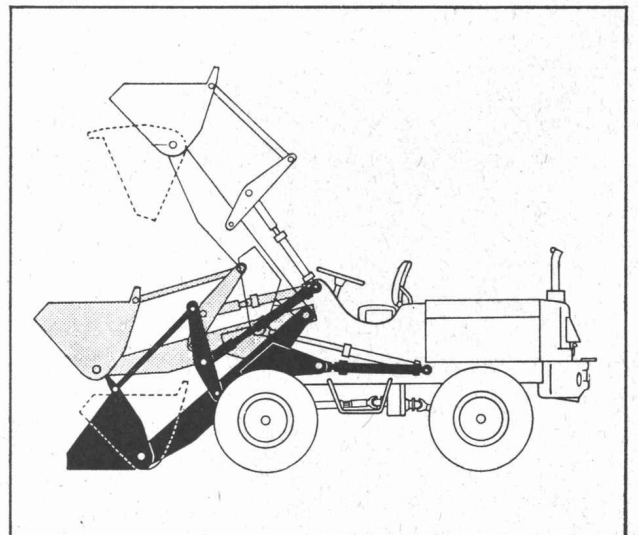

Kanou baut sich ein warmes Haus...



Kanou hat seit langem ein Auge auf ein hübsches Eskimomädchen. Er will ihr einen grossen Fisch zu Füssen legen, um sie dann als Frau in seinen Iglu heimzuführen. Iglu...! Ja, einen neuen Iglu braucht er. Frauen sind verwöhnt (und lieben Wärme!), besonders wenn man so hübsch ist wie das Eskimomädchen Pipaluk.

Bei den Polarforschern hat er Iglus aus Isolierschaum * gesehen und so ein warmes Haus würde IHR bestimmt gefallen...



*** Sika-Therme** ^① ist heute der wirksamste Isolierschaum im Bauwesen. Sika-Therme erträgt Frost und Hitze gleich gut, ist unempfindlich gegen die meisten Chemikalien, ist dampfdurchlässig aber wasserdicht, fault und altert nicht. Sika-Therme ist robust und doch federleicht. Eine einfachere Verarbeitung (schneiden, streichen, verputzen, kleben) gibt es kaum. — Unser fachtechnischer Beratungsdienst steht Ihnen zur Lösung von Isolationsproblemen zur Verfügung.



Kaspar Winkler+Co.

Fabrik und Bestellbüro

Tel. 051/62 40 40 Postfach 121, 8048 Zürich

Stüssi-Roll-Schleuderbetonröhren

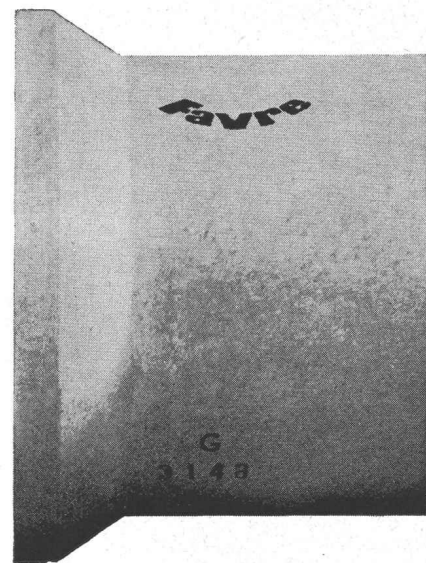
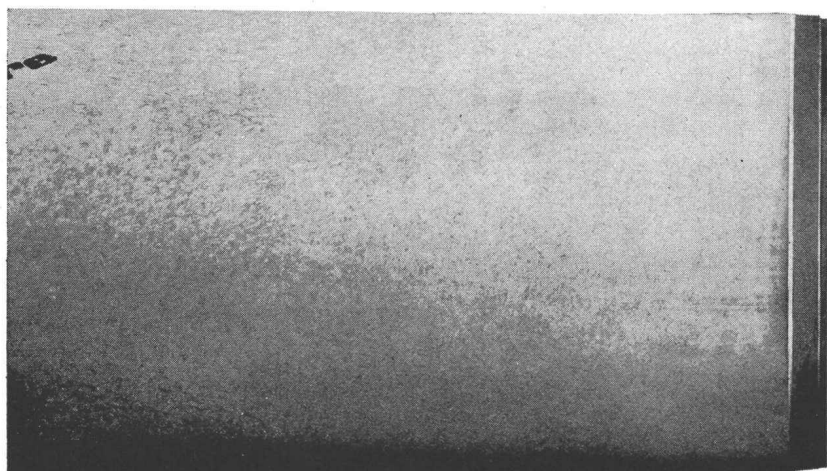

Die wesentlichen Vorteile des Stüssi-Roll-Rohres:

- Keine Vorbehandlung der Rohrmuffen
- Leichtes Aufziehen des Gummi-Dichtungsringes
- Rasches Einziehen der Rohre
- Keine Nacharbeit an den Muffen

Die neue Glockenmuffe zeichnet sich aus durch

- sehr kleine Muffentoleranzen
- gute Dichtigkeit
- bleibende Flexibilität

Ø 25—100 cm
Baulänge 2 m
Ausführung armiert und unarmiert

Wir liefern auch die entsprechenden Rollgummi-Dichtungsringe

Muffenpartie mit Rollgummi-Dichtungsring in fertig verlegtem Zustand

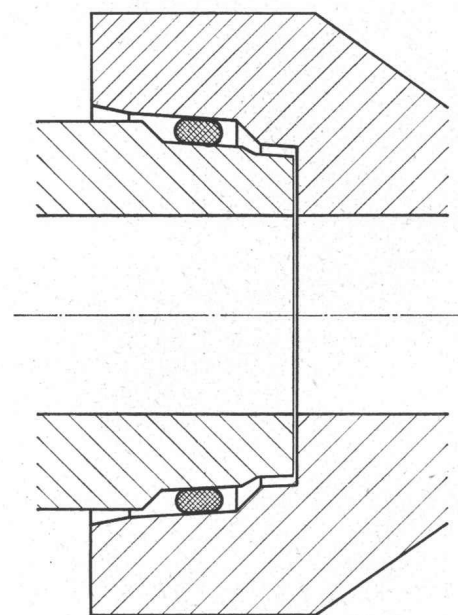

Favre & Cie AG Zürich

Zementwarenfabrik

Werke in:

Wallisellen Telefon 051/93 20 11
Däniken SO Telefon 062/6 12 09

HARNISCHFEGER P&H

leistet mehr!

Welches Modell Sie auch wählen, und ob Sie mit Hoch- oder Tieflöffel, Schleppschaufel, Greifer oder Kran arbeiten wollen, die entscheidende Tatsache bleibt in jedem Fall die gleiche:

Mit dem P & H-Bagger fördern Sie mehr Material schneller und wirtschaftlicher!

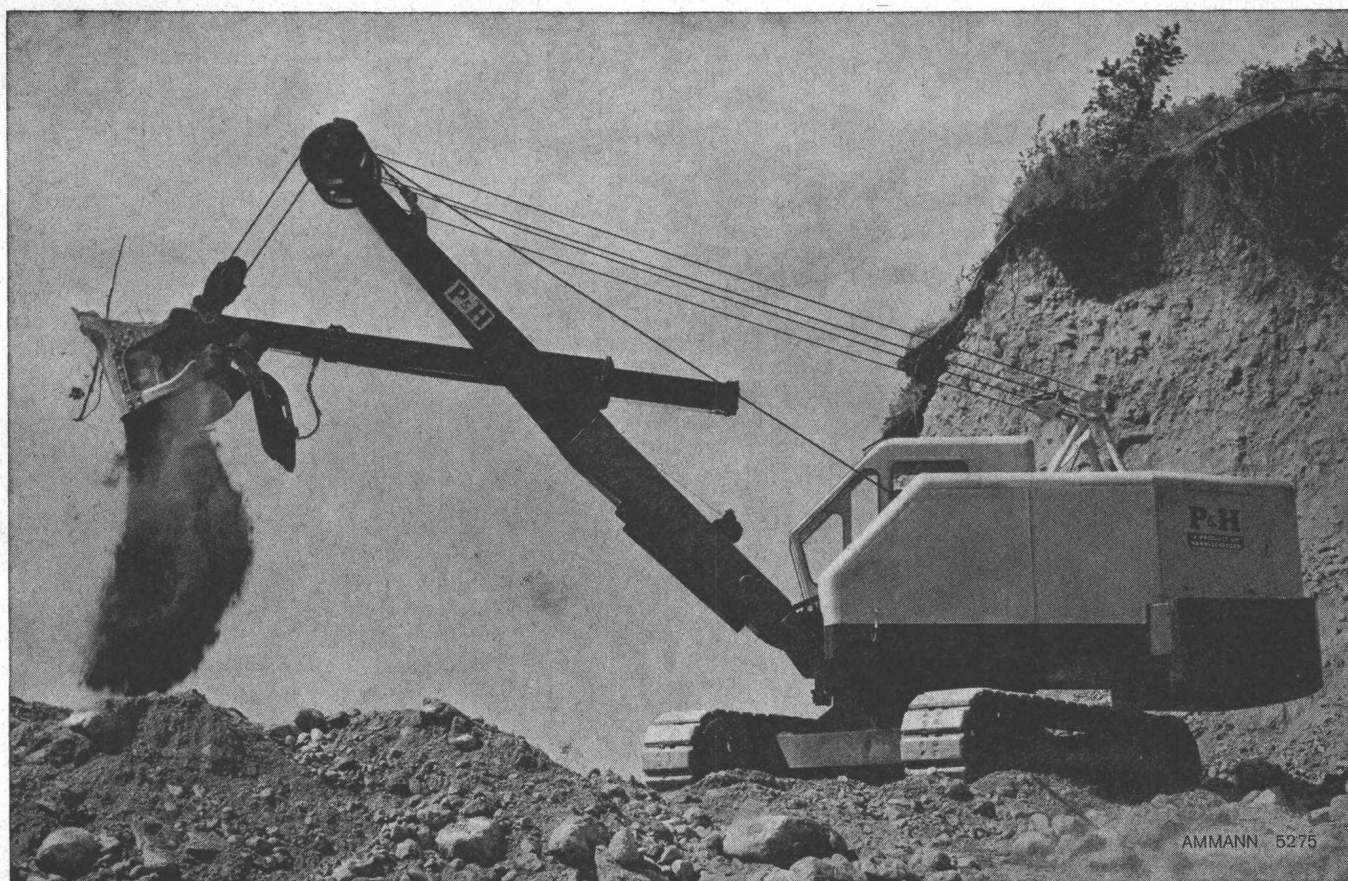

AMMANN 5275

Seine hervorstechendsten Merkmale:

- Vollständig geschlossener Getriebekasten mit allen Getrieben im Öl laufend
- Unabhängiger Antrieb sämtlicher Bewegungen — gleichzeitiges Fahren und Schwenken möglich
- Hydraulische Steuerung: einfach, schnell, zuverlässig — dennoch fein dosierbar
- Dreifach gesichertes, kraftschlüssiges Heben und Senken des Auslegers
- Echtes Traktorenfahrwerk
- Automatische Fahrbremsen
- Schwenklagerung mit dem berühmten P & H-Rollenkranz und einstellbaren Gegenhalterollen
- Vollkommen geschweisste Ausführung
- Einfache Wartung

Modell	Kübelinhalte und Kranleistungen				kg
	Liter				
	HL	TL	DL	GR	KR
155 A	400	400	400	400	9 160
210	400	500	500	500	12 290
315	600	600	800	800	15 740
320	—	600	800	800	18 145

Alleinvertretung für die Schweiz

ULRICH AMMANN

Baumaschinen AG 4900 Langenthal

Telephon (063) 2 27 02 und 2 51 22

Spona

Dübelschienen

Patent angemeldet

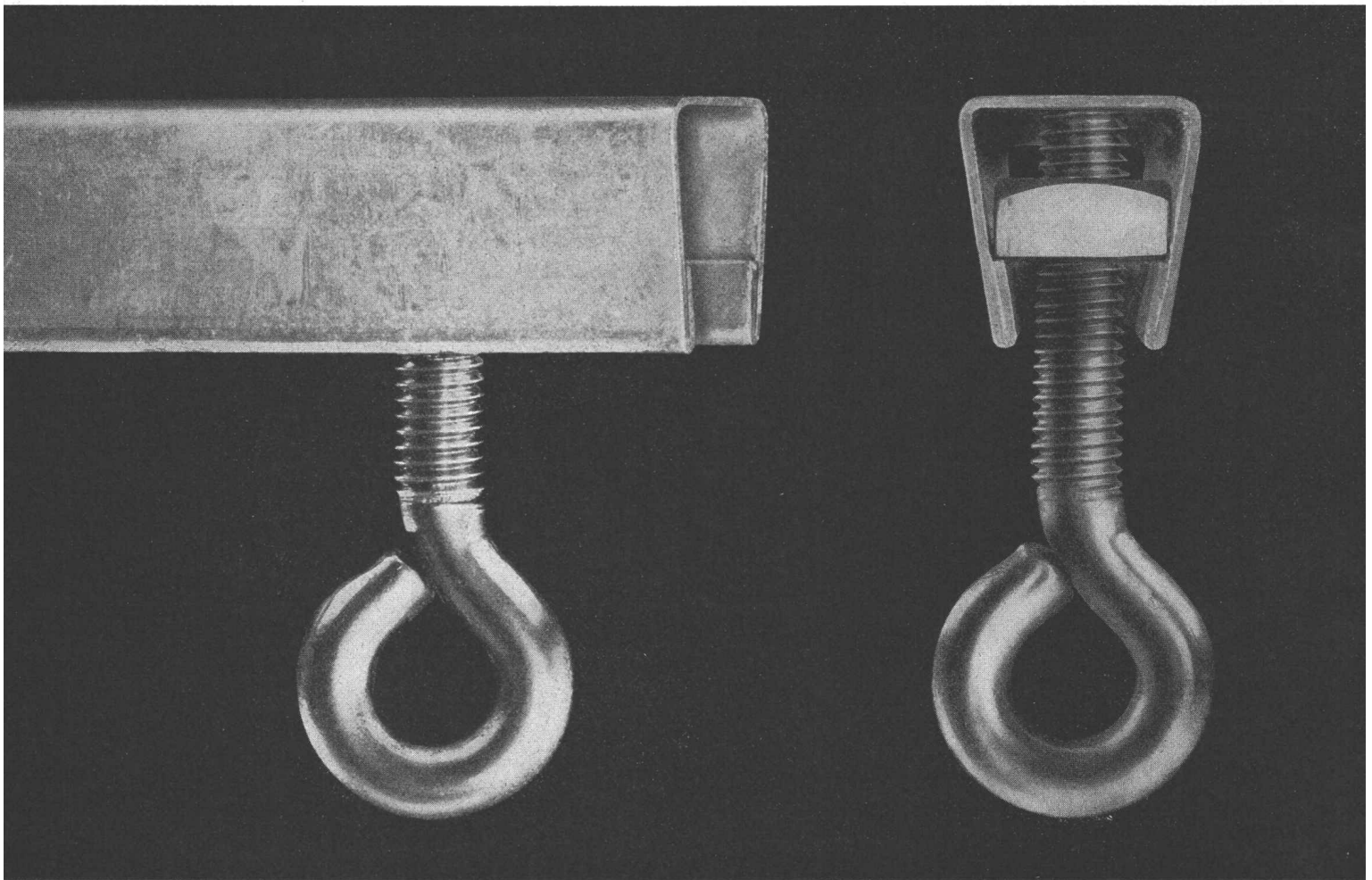

Anwendung:

Für heruntergehängte Decken aller Art, Rohrkanäle, Leitungen, Heizungen und sanitäre Installationen sowie diverse Befestigungsmöglichkeiten.

Besondere Vorteile:

Freie Wahl der Befestigungspunkte – Keine Spezialschrauben – Keine Spezialmutter (M-6-Gewinde) – Kein vorgängiges Abkleben mehr – Schnelle und vorteilhafte Verlegung – Keine Beeinträchtigung der statischen Dicke der Betondecke – Aussenmasse nur 15,5 x 16 mm – Rostfrei.

Technische Angaben:

Belastung per Abhänger 200 kg ca. alle 30 cm – M-6-Gewinde für Schrauben und Vierkantmutter (Schlüsselweite 11)

Standardgrösse der einzelnen Stangen 4,55 m
Bünde à 22 Stück = 100 m¹

Zuschneiden auf fixe Längen nach Wunsch
Spezialagraffen 16/50 mm für das Befestigen der Dübelschienen auf der Schalung werden mitgeliefert.
Bedarf pro m¹: 3–4 Agraffen.

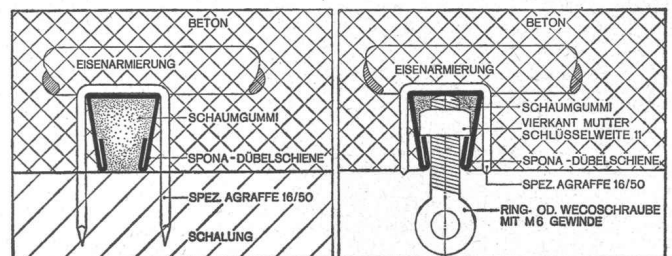

KEINE WASSERVERSCHWENDUNG

AVT- und IVT-Regler regulieren genau und helfen Wasser sparen:

Der Typ IVT ist für die Temperaturregelung von Heisswasserspeichern, Wärmeaustauschern, Ölvorwärmern, Autoklaven, Entfettungsanlagen, Luftheizgeräten, Trockenöfen usw. berechnet und kann sowohl für Wasser als auch für Dampf verwendet werden.

Max. Arbeitsdruck 10 atü

Max. Temperatur des zu regelnden Mediums 180°C

Anschluss R 1/2", R 3/4" und R 1"

Arbeitet ohne Hilfsenergie

Schnelle und einfache Einstellung

Selbstregelnde Stopfbüchse

Auswechselbares Balgelement

Auswechselbarer Ventilsitz und -teller

Leichte Montage

Typ AVTB ist ein thermostatisches Regelventil für Wasser. Es arbeitet ohne Zufuhr von Hilfsenergie und wird durch die Temperatur des Fühlers gesteuert. Es öffnet bei sinkender und schliesst bei ansteigender Fühlertemperatur.

Das AVTB-Ventil wird bei der automatischen Temperaturregelung von Wasserwärmern, Wärmeaustauschern, Ölvorwärmern, Luftheizgeräten u. a. m. sowie in industriellen Anlagen verwendet.

Temperaturbereiche: 0 - 30°C

20 - 60° und 50 - 90°C

Betriebsdruck bis 10 atü

Anschluss: R 1/2", R 3/4" und R 1"

4000 BASEL 18 - Tel. (061) 46 06 08

Depots:

Lausanne (021) 25 01 68

St. Gallen (071) 27 25 44

Zürich (051) 54 14 33

WERNER KUSTER A. G.

Danfoss

7049

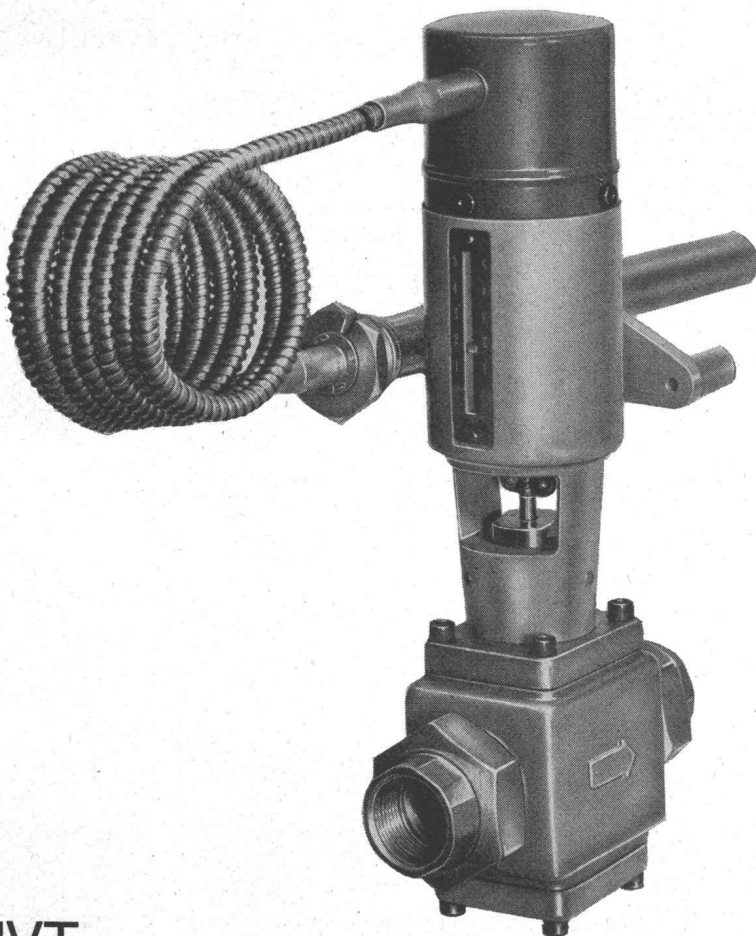

IVT

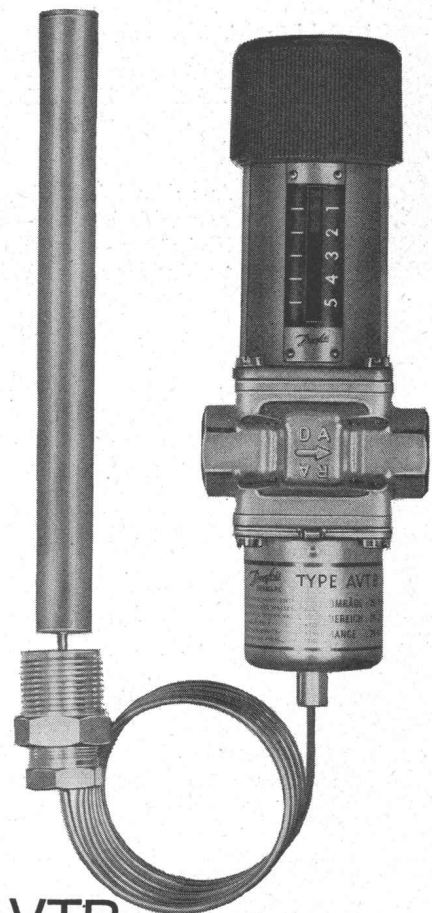

AVTB

Jetzt wieder lieferbar!

Der praktische Stahlbau

von Ing. Alfred Gregor

Band I Berechnung der statisch bestimmten Tragwerke

3. Auflage 1966, 732 Seiten, 470 Abbildungen, 48 Tafeln, Kunstleder 44,— MDN

Aus dem Inhalt: Grundlagen zur Aufstellung von Festigkeitsberechnungen — Betrachtung der Tragwerke in statischer Hinsicht — Berechnung der vollwandigen Tragwerke — Berechnung der fachwerkartigen Tragwerke — Fachwerke mit Vollwandteilen — Das unten eingespannte Stützenpaar mit Kopfverbindung.

Band IV Trägerbau

4. Auflage 1966, 608 Seiten, 325 Abbildungen, 45 Tafeln, Kunstleder 44,— MDN

Aus dem Inhalt: Entwurf der Trägerbauten — Ausführung der Walzträger mit Niet- und Schraubenverbindungen — Ausführung der Walzträger mit Schweissverbindungen — Ausführung der Nietträger — Ausführung der Schweissträger — Ausführung der Geschossbaustützen mit Nietverbindungen — Ausführung der Geschossbaustützen mit Schweissverbindungen — Die Werkstattaufgabe der Trägerbauten — Verbindungsmittel im Stahlbau

SO URTEILT DIE FACHPRESSE:

«Die sehr grosse Anzahl von Beispielen sowie die Beachtung der neuesten DIN-Vorschriften erhöhen den Wert des Buches. Der «Trägerbau» ist daher vor allem für die Lehrenden und Lernenden an Ingenieurschulen bestimmt, kann aber auch dem konstruktiv tätigen Ingenieur sehr nützlich sein.»

VDJ-Zeitschrift, Düsseldorf

«Abschliessend soll noch einmal betont werden: ein echter Gregor.»

Österreichische Ingenieurzeitschrift, Wien

«Ein Buch, das vollauf hält, was es verspricht: ein wirklich brauchbares Handbuch für den Stahlbau zu sein.»

Periscopio, Mailand



VEB VERLAG FÜR BAUWESEN, 108 BERLIN

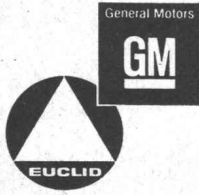

Baumaschinen

Euclid C-6 Raupentraktor. Der Bulldozer für jedes Gelände und jede Arbeitsbedingung. Ausgezeichnete Bodenadhäsion auch bei starkem seitlichem Gefälle. GM-Dieselmotor 224 PS (netto). Allison-Drehmomentwandler. Vollhydraulisches Getriebe. 7 Laufrollen beidseits mit Lebensdauer-Schmierung. Zughakenleistung max. 31,7 to. Gewicht 32 to. inkl. Blatt und Aufreisser. Grosse Auswahl an Planierschildern, wahlweise hydraulisch oder mechanisch. Verschiedene Aufreisser.

Euclid C-6 Raupentraktor

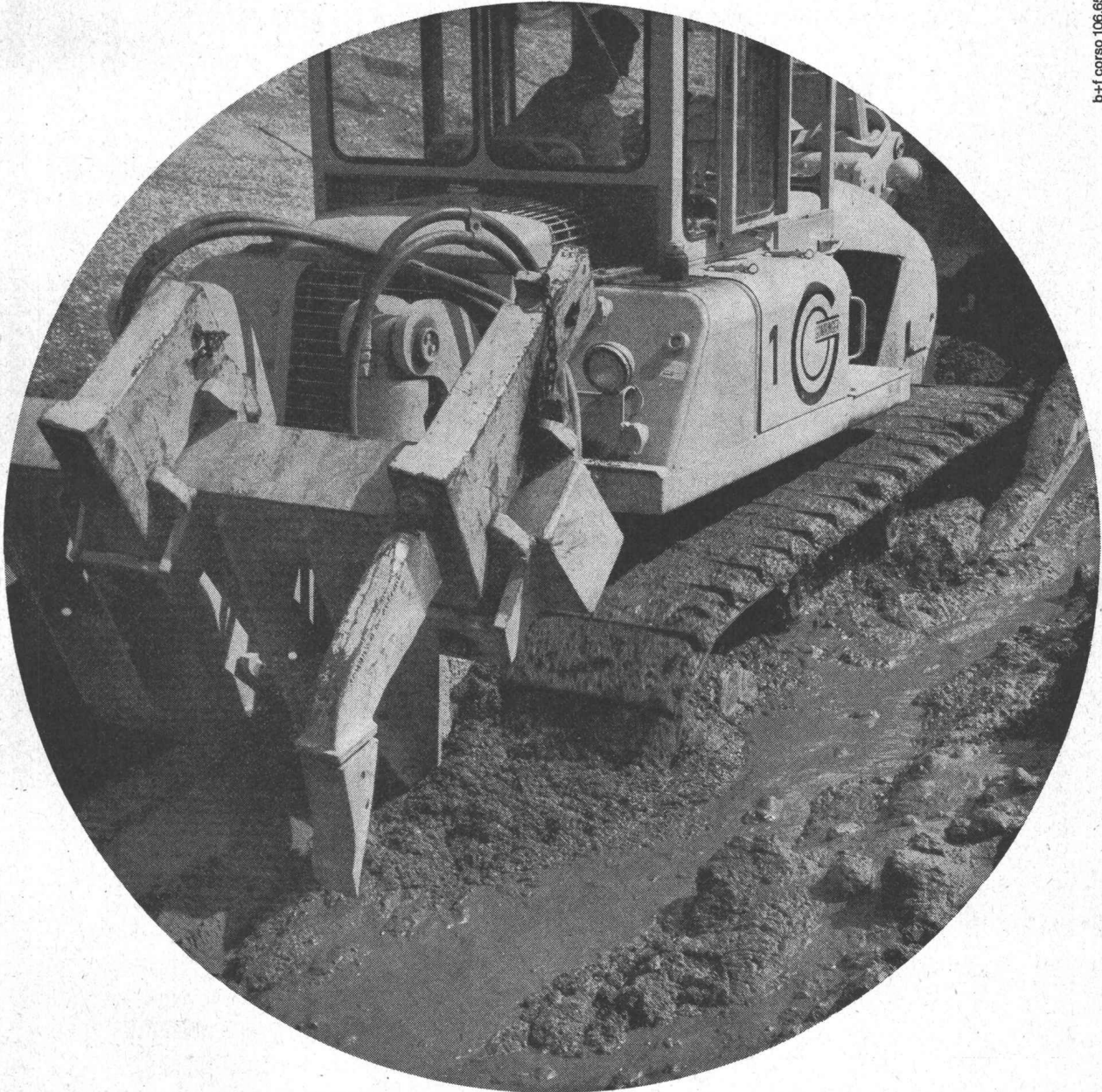

b+f corso 106.65

**Kellmobil AG
8304
Wallisellen
Kriesbachstr. 5
051/9310 33**

EUCLID



Neu von Leu

Ga _____ Gastarbeiter
Spa _____ Spar- und
Za _____ Zahlungssystem

Die Lockerungen der Vorschriften für den Familiennachzug der Gastarbeiter veranlaßten die BANK LEU, neue Wege zu suchen, um ausländischen Mitarbeitern das Sparen in der Schweiz und die Ueberweisungen in ihre Heimat zu erleichtern. Zu diesem Zweck schuf unsere Bank das neuartige, auf die besonderen Wünsche der Gastarbeiter zugeschnittene Spar- und Zahlungssystem

GASPAZA

Praktische Auftragsformulare in italienischer, spanischer und deutscher Sprache erleichtern:

1. Posteinzahlungen auf ein Gastarbeiterheft (3 1/2 % Bank-Depositenheft)
2. Rückzüge von Schweizer Franken oder ausländischen Banknoten (Lire, Pesetas usw.)
3. Ueberweisungen ins Ausland
4. Bestellungen von Bahn- und Flugbilletten
5. Ueberträge auf Spar- und Anlagehefte



GASPAZA

- funktioniert einfach und rasch
- sichert vor Lohndiebstahl
- bringt sofort guten Zins
- fördert das Sparen auch kleiner Beträge

Bank Leu Postfach 8022 Zürich

Name: _____

Vorname: _____

Straße / Nr. _____

Postleitzahl / Ort: _____

GASPAZA

322

Möchten Sie mehr über das Gastarbeiterheft der Bank Leu wissen? Dann senden Sie noch heute den nebenstehenden Abschnitt als Drucksache ein.

**BANK
LEU**

BANK LEU & CO. AG. ZÜRICH
 Bahnhofstr. 32 Tel. 051 23 26 60

Ein Blech * * * * * revolutioniert den Stahl- und Betonbau!

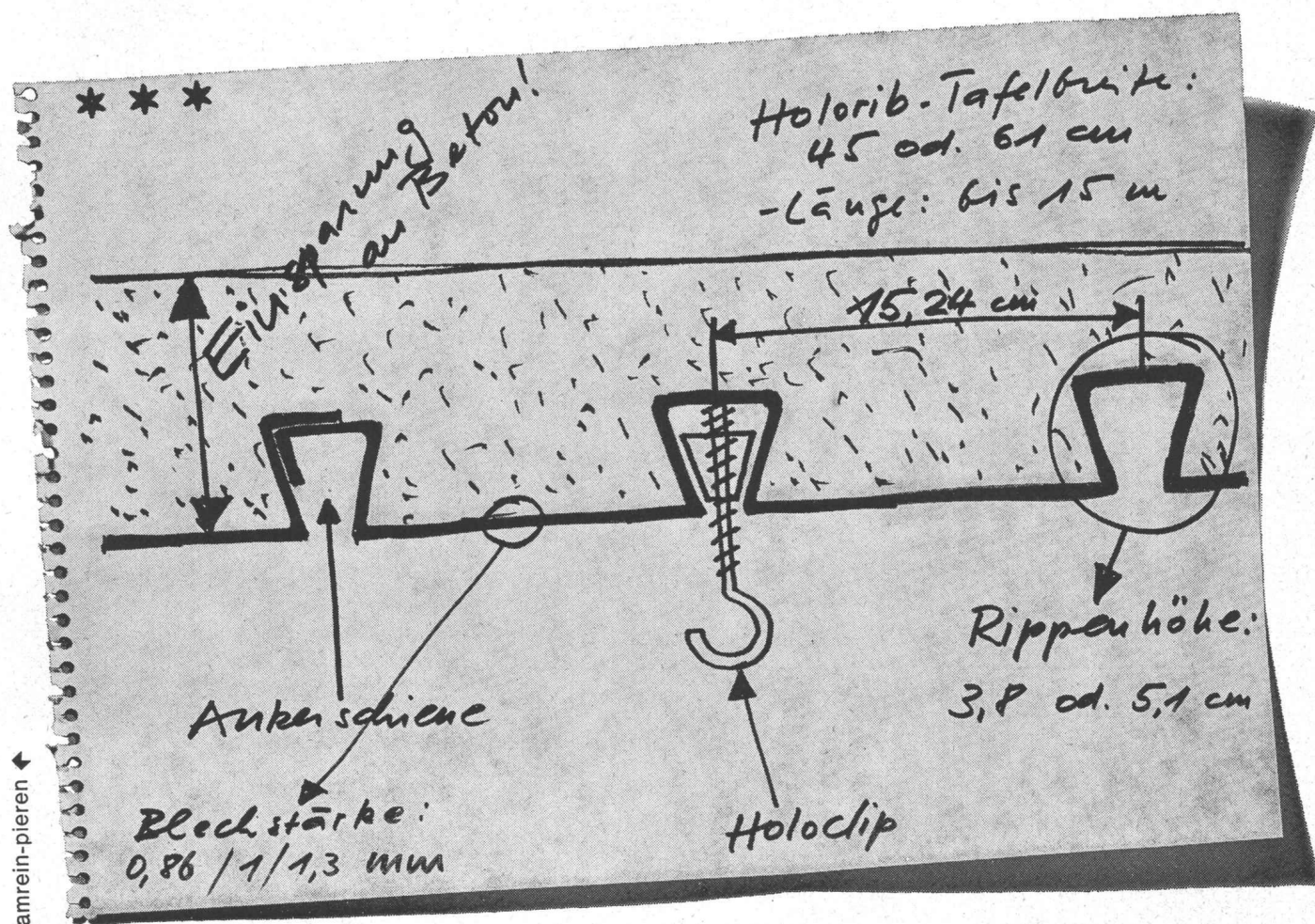

* Eine verwegene Behauptung, werden Sie denken. Und trotzdem! Denn mit Holorib werden Sie heute manches schwierige Problem auf einfache Art lösen können

* Holorib ist ein trapez-profiliertes Blech aus verzinktem Siemens-Martin-Stahl, in Längen bis zu 15 Metern lieferbar

* Holorib ersetzt beim Betonieren die Schalung, die Schalungsstützen und je nach Nutzlast und Spannweite die Stahlarmierung. Die Holorib-Rippe ersetzt die Ankerschienen

* Holorib verkürzt die Bauzeit!

* Holorib erlaubt Verminderung der Dicke der Betonplatte (Reduzierung des Eigengewichtes!), ununterbrochene Verlängerung über Stützen und Wände hinaus. Holorib findet Verwendung im Beton- wie im Stahlskelettbau.

* Holorib wird bereits in der Schweiz (Warenhaus mit Super-Parking in Genf, neues Bahnpostgebäude in Bern, usw.), in England schon seit 3 Jahren (1'500'000 m²) und in den USA seit 40 Jahren verwendet (allein für den Pan-Am-Building in New York 204'380 m² Holorib).

* Holorib eignet sich für Wohn- und Geschäftshäuser, Schul- und Spitalbauten, Hotels, zur Auskleidung von Tunnels, für Lawinverbauungen, Bedachungen usw.

* Möchten Sie mehr wissen? Wir haben einen ausführlichen technischen Prospekt für Sie bereitgelegt.

Holorib SA, 1200 Genève
2, rue Vallin, Tél. 022 31 81 60

Bähler & Cie AG, Eisen
Freiburgstrasse 390, 3018 Bern
Tel. 031 664242 Telex 32 530

** Holorib

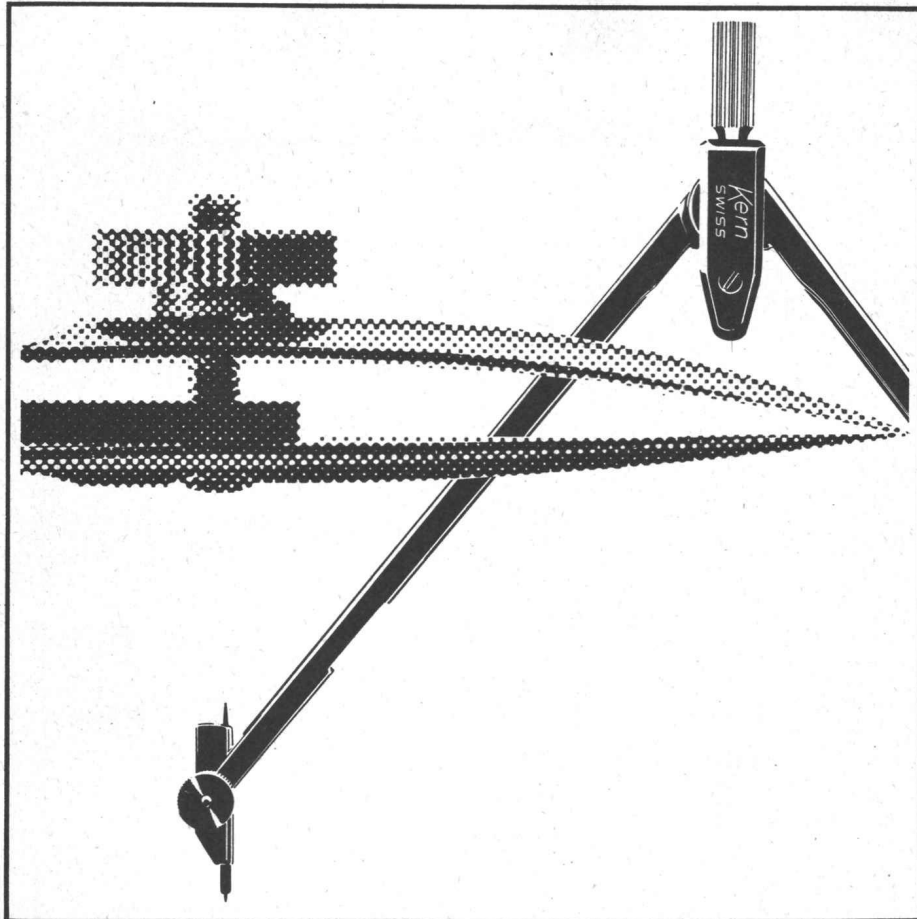

Kern-Reißzeuge für alle Zeichenarbeiten

Für verschiedenste Zeichenarbeiten gibt es Kern-Spezialinstrumente: Stangenzirkel für Kreise bis 3 m Durchmesser; Reißfedern für haarfeine Linien, Doppelstriche und Kurven; Punktier- und Schraffierapparate; Reduktionszirkel und viele andere. Alle Kern-Zeicheninstrumente sind auch einzeln erhältlich.

Kern & Co. AG Aarau

Industrie-Kühlanlagen

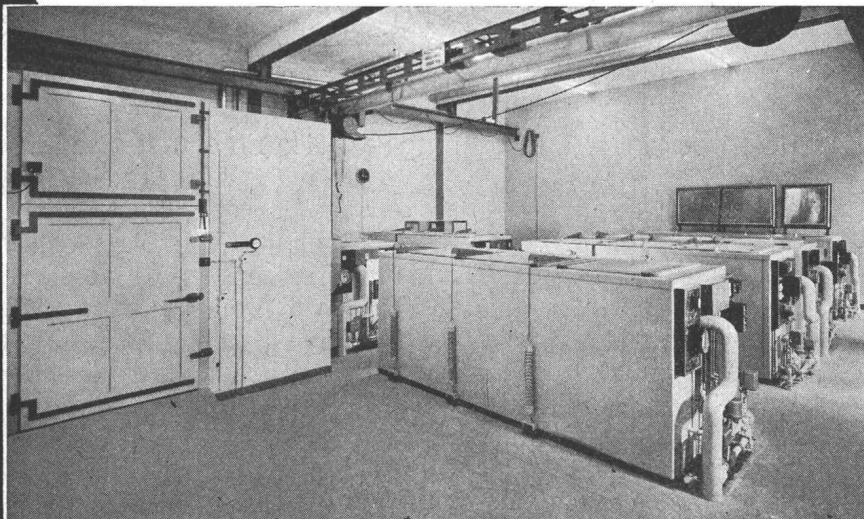

Empa
Beton-Frostanlagen

Wenn Sie sich vor Fragen und Entscheidungen gestellt sehen, die mit dem Begriff «Kälte» zusammenhängen, dann wenden Sie sich an uns. Die sachkundigen Ratschläge unserer Ingenieure helfen Ihnen Mühe und Zeit zu sparen. Unsere Projektierungen und Kostenvoranschläge sind kostenlos und unverbindlich.

AUTOFRIGOR AG
Schaffhauserstrasse 473

8052 ZÜRICH
Telephon (051) 48 15 55

e neul

Büffel II/66

fahrbares
Beton-Umschlaggerät
mit einer Reihe von
technischen Neuerungen
und konkurrenzlosem Preis!



Mech.
Absenkvorrichtung

Rollbühne,
niedere Bauhöhe

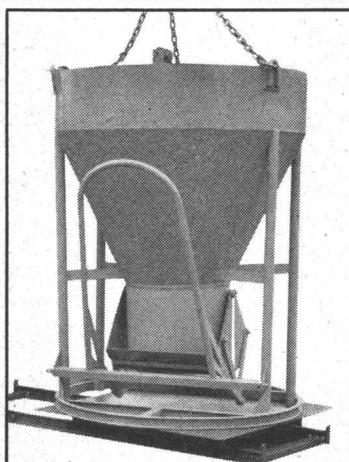
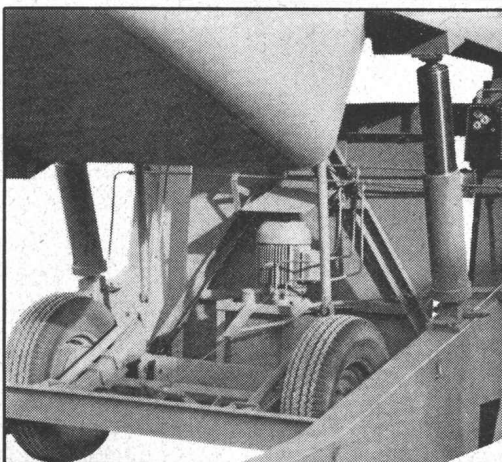

Behälterinhalt	6,0 m ³
Nutzhalt	über 4,0 m ³
Antrieb:	
Elektromotor 220/380 V	7,5 PS
oder luftgekühlter LISTER-Dieselmotor	15,0 PS
Gesamtgewicht	über 3500 kg
Auslaufhöhe	2000-2300 mm
Gesamtbreite	2500 mm

Das Gerät ist mit einem elektr.
Endschalter ausgerüstet und
besitzt eine eingebaute Senk-
bremse.
Verlangen Sie Unterlagen.

erbes + co

Baumaschinen
8952 Schlieren
Telephon 051/981855

Isolieren im Hochbau

mit Kork und Polystyrol für

**Fassaden
Flachdächer
Decken**

usw.

Baukork AG

Verkaufsbüro Zürich, Seestrasse 247

Telephon (051) 45 70 20

Werk in Steinhausen / Zug



Stahlbauten

Tankbau

Behälterbau

Druckleitungen

Kesselbau

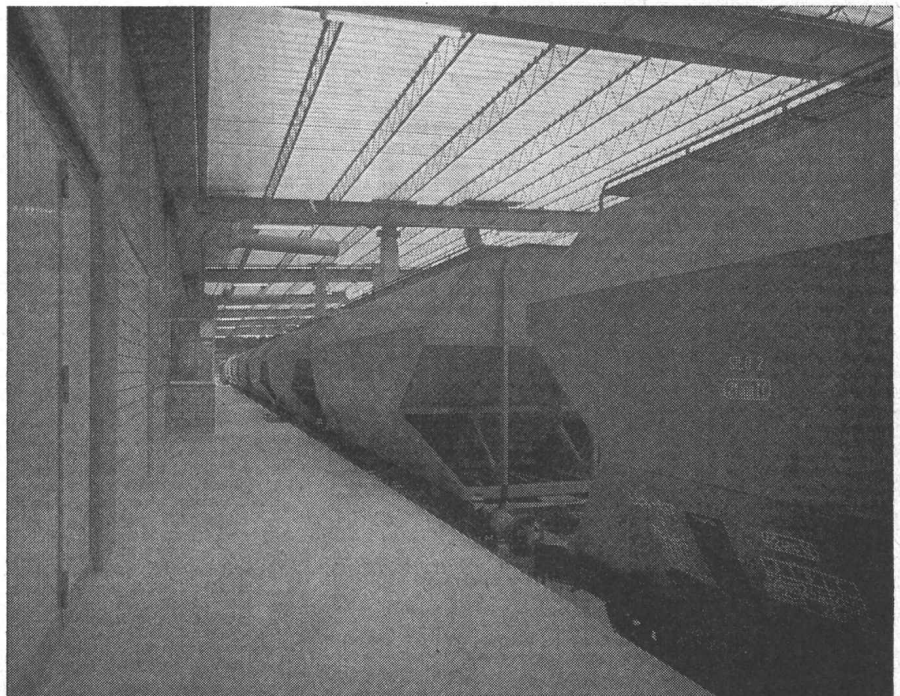

Es lohnt sich auf jeden Fall, die SM anzufragen

STAHL- und MASCHINENBAU AG
6048 HORW

Tel. (041) 41 77 66

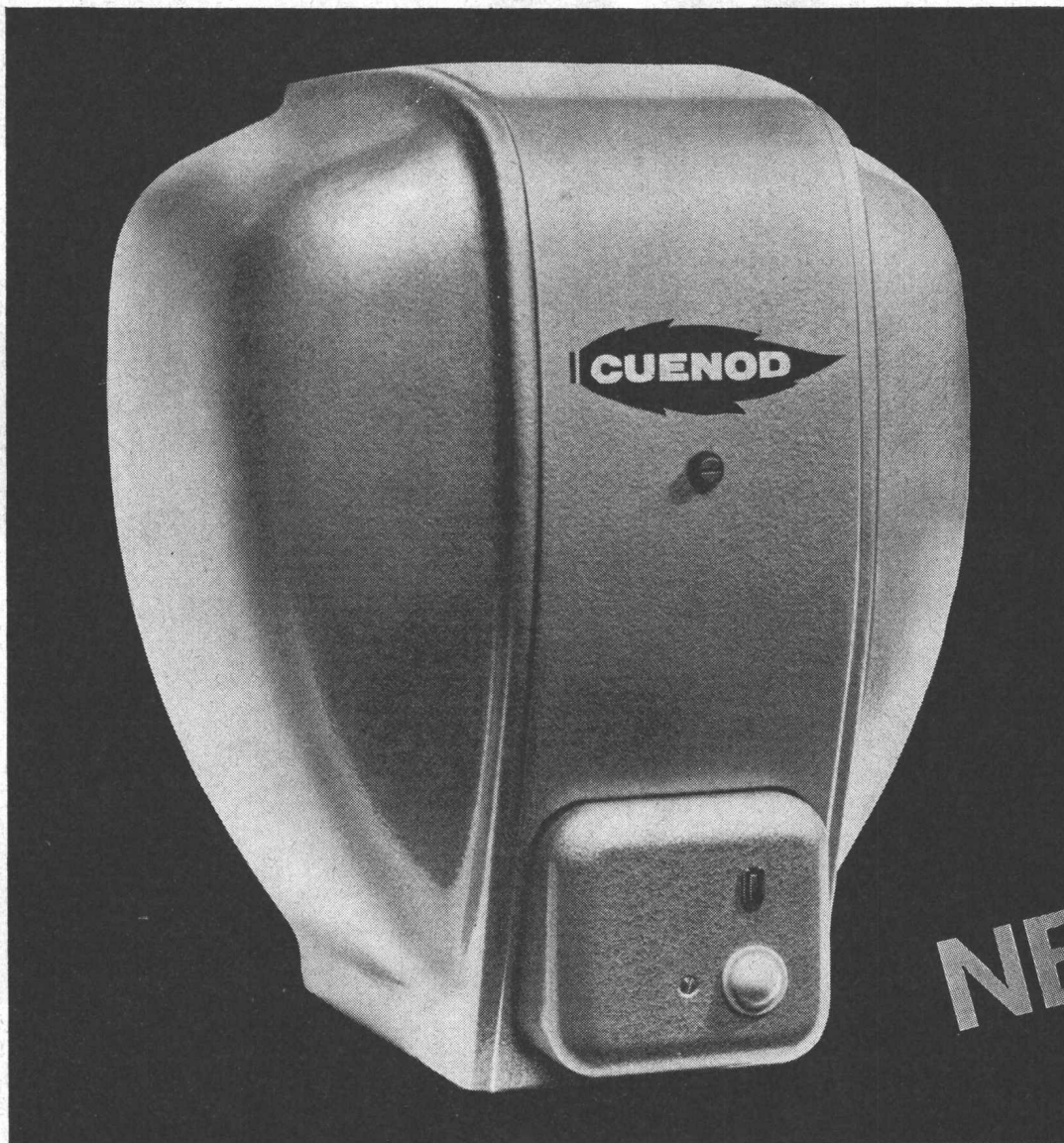

cuenotherm

1400 U/min: äusserst ruhiger Lauf
gerader oder geneigter Brennerkopf
eingebauter Schaltkasten
Sparklappe
für jeden Kesseltyp
geringe Wartung



Ateliers des Charmilles S.A., Usine de Châteline

VERKAUFSBÜROS:

Lausanne Zürich Basel Bern Biel Bellinzona
Servicesstationen in der ganzen Schweiz

Fernleitung

mit vorfabrizierter
Kunststoff-Isolierung

direkte Erdverlegung

System

PAN-ISOVIT

PAN-ISOVIT

Kanalfreie Verlegung wärmeisolierter Rohrleitungen.
Hohe Zeit- und Kosteneinsparungen.

Fäulnis- und druckfeste Polyäthylen-Ummantelung.
Vorfabrizierte Verbund-Isolierung aus fugenlosem
Polyurethan-Hartschaum, geeignet für Temperaturen
von -200°C bis $+120^{\circ}\text{C}$, in Sonderausführung bis
 $+200^{\circ}\text{C}$.

Montage durch alle fortschrittlichen Heizungs-
und Sanitärfirmen.

® intern. Markenschutz.
Patente im In- und Ausland angemeldet.



MEIER-SCHENK AG
ISOLIERWERK

8050 ZÜRICH 051/46 70 28
9001 ST. GALLEN 071/22 35 64
2501 BIEL-BIENNE 032/ 4 76 76

Bahco Sauna



Die Bahco-Sauna-Anlage im eigenen Heim

Wie herrlich, wenn Sie nach einem
anstrengenden Tage sich im eigenen Saunabad
entspannen und regenerieren können.
Ein entschlackter und entgifteter Körper dankt
es Ihnen!

Mit unserer Bahco-Heimsauna bleiben Sie auf
natürliche Weise fit und spannkraftig.
Ihr eigenes finnisches Saunabad, eine Investition,
die Ihnen so unendlich viel Gegenwert bietet.

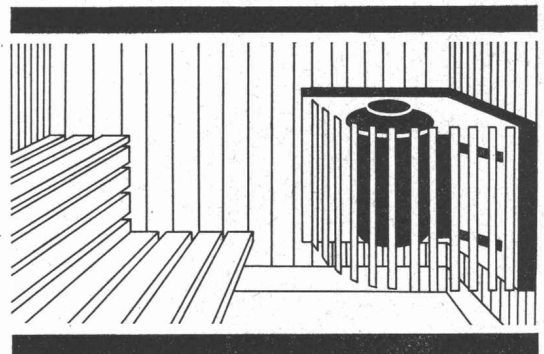

Näher darüber orientiert Sie kostenlos
die Generalvertretung:

Walter Widmann AG

Abt. Bahco, Löwenstr. 20, Zürich 1, Tel. 051 273996

Schildkröt-Kunststoffe im Bauwesen

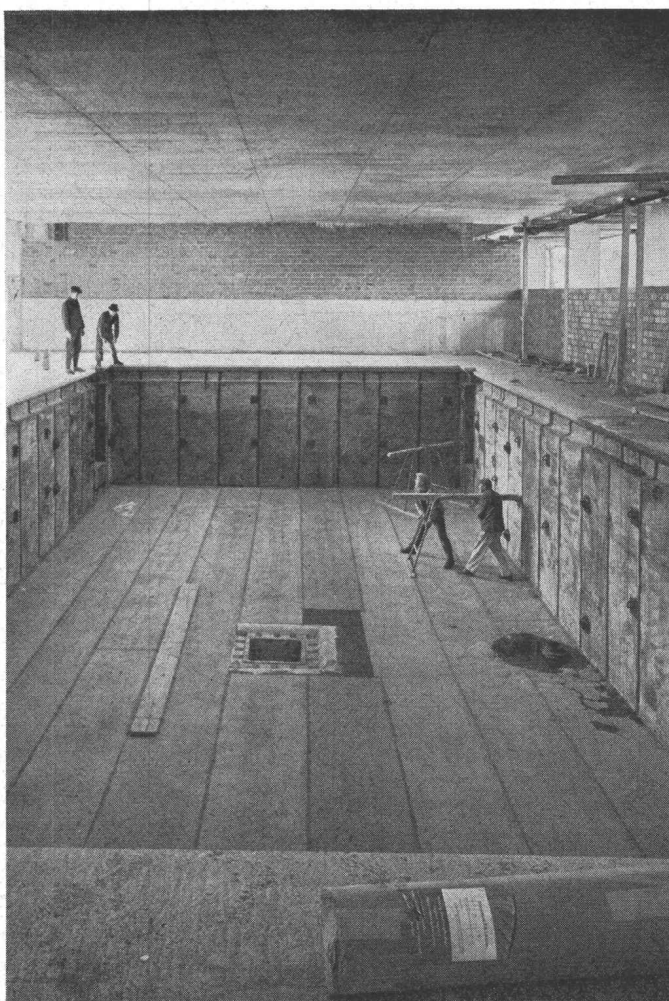
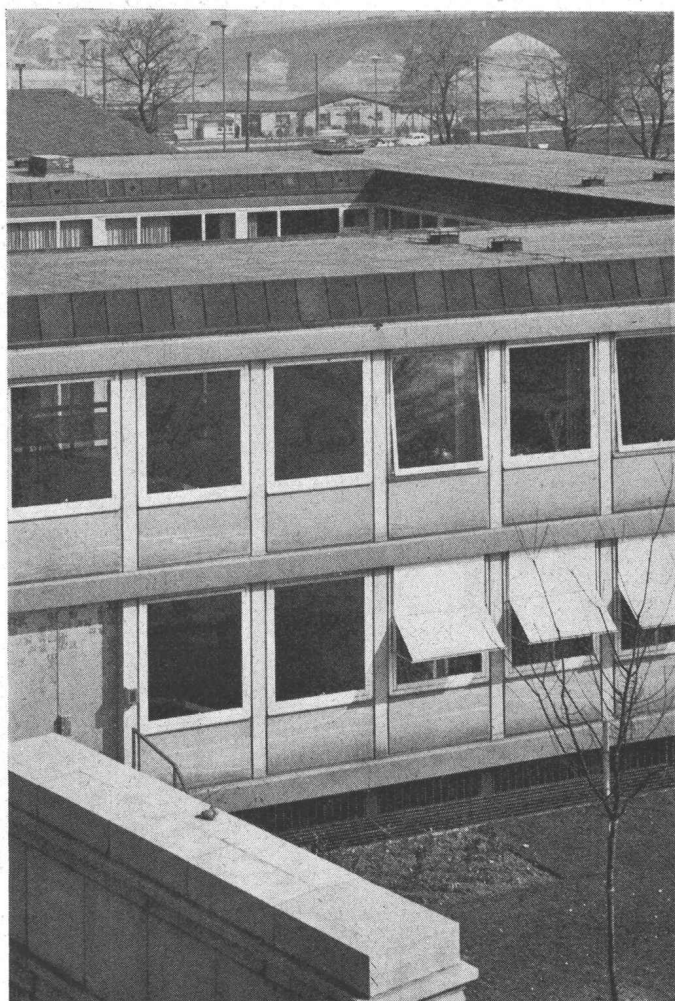

Homogene Abdichtung

Zuverlässige, dauerhafte Abdichtung des Bauwerkes - ob „oben“ oder „unten“, dieses Problem lösen die Schildkröt-Kunststoff-Folien aus Polyisobutylen. Für die Abdichtung von grundwasserbeanspruchten Hochbauten, Straßenunterführungen, Brückenbauten etc. die Schildkröt-Abdichtfolien Rhepanol. Für die Abdichtung des flachen und leicht geneigten Daches die Schildkröt-Dachhaut. Dafür stehen die Folien Prewanol und Rhepanol zur Verfügung. Das sind die funktionellen Vorteile von Rhepanol und Prewanol:
Diese Schildkröt-Folien gewährleisten

die homogene Abdichtung, denn die Quellverschweißung der Nähte oder die Abdichtung mit Schildkröt-Abdeck- und -Dichtungsbändern garantieren eine völlig homogene Verbindung der einlagig verlegten Bahnen.

Sie haben eine gute Flexibilität. Das bedeutet: Die Folien lassen sich dank ihrer Geschmeidigkeit auch an schwierigen Stellen gut und zügig verlegen. Das bedeutet ferner, daß die Folien den schwingenden und wechselnden Bewegungen des Bauwerkes folgen - ohne zu reißen, ohne zu brechen.

Diese Schildkröt-Folien sind alterungsbeständig und verrottungsfest, denn sie enthalten keine Substanzen, die von Bakterien beeinflusst oder verändert werden.

Die Schildkröt-Dachhaut für das flache und leicht geneigte Dach.

Die Schildkröt-Abdichtfolie Rhepanol für die Bautenabdichtung im Hoch- und Tiefbau, in der Wasserwirtschaft und im Sport- und Bäderbau.

Diese Folien haben sich in der Praxis immer wieder bewährt. Bitte fordern Sie weitere Unterlagen von uns an.

Vertretung:

Firma TONET & CO.
Blumenweg 188
Tel. 062/52988
4657 DULLIKEN

Fortschritt
durch
Erfahrung



Schildkröt AG

vorm. Rheinische
Gummi- und Celluloid-Fabrik
68 Mannheim-Neckarau Bundesrep. Deutschland

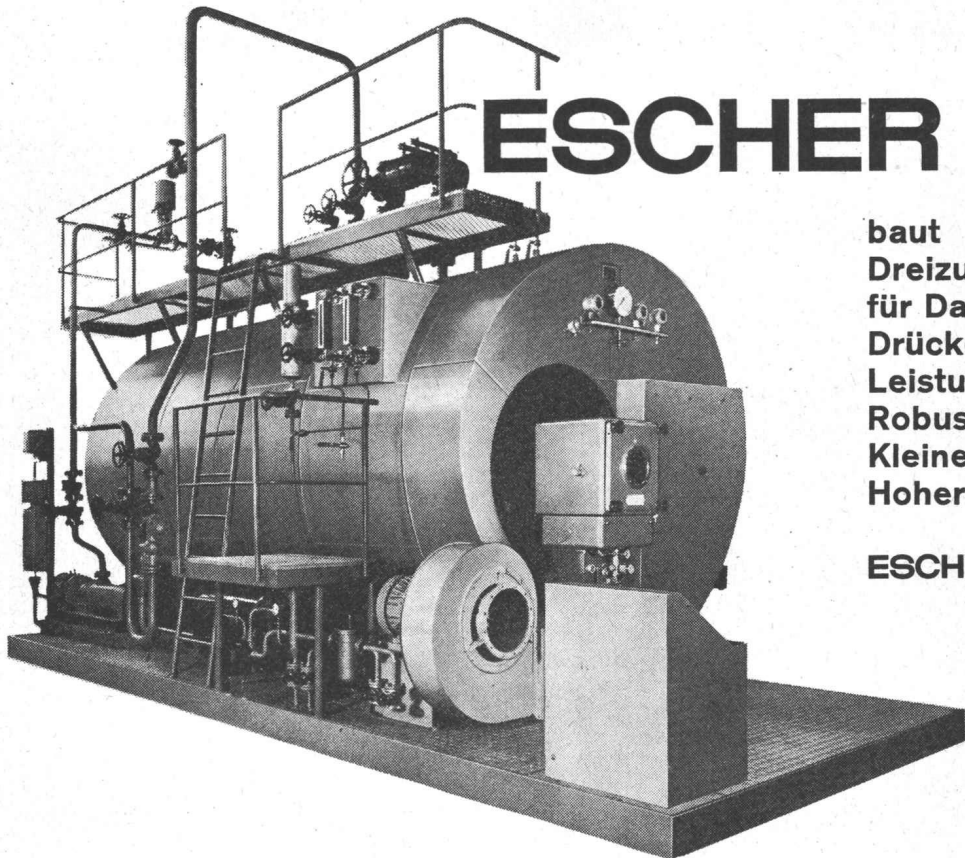

ESCHER WYSS

baut
Dreizugkessel
 für Dampf und Heisswasser
 Drücke bis 25 atü
 Leistungen bis 8 Gcal/h
 Robuste Bauart
 Kleiner Platzbedarf
 Hoher Wirkungsgrad

ESCHER WYSS AG ZÜRICH

Neuheit!

NETLON®

Plastikgitter für Strassen- und Gartenbau

Die Netlon-Plastikgitter verhindern das Rutschen des Humus. An Holzpflocken werden knapp über dem Erdboden die Plastikgitter befestigt.

Lieferbar 10, 20 und 30 cm hoch.

Einige Vorzüge der Netlon-Böschungnetze:

- Sie sind leicht zu handhaben
- Sie sind rasch verlegt, sparen Arbeitszeit
- Sie lassen sich leicht mit einer gewöhnlichen Schere entzweischneiden
- Sie sind bequem aufgemacht in Rollen von ungefähr 120 Laufmetern
- Sie schonen die Hände, bieten keinen Anlass zu Verletzungen
- Sie rosten nicht

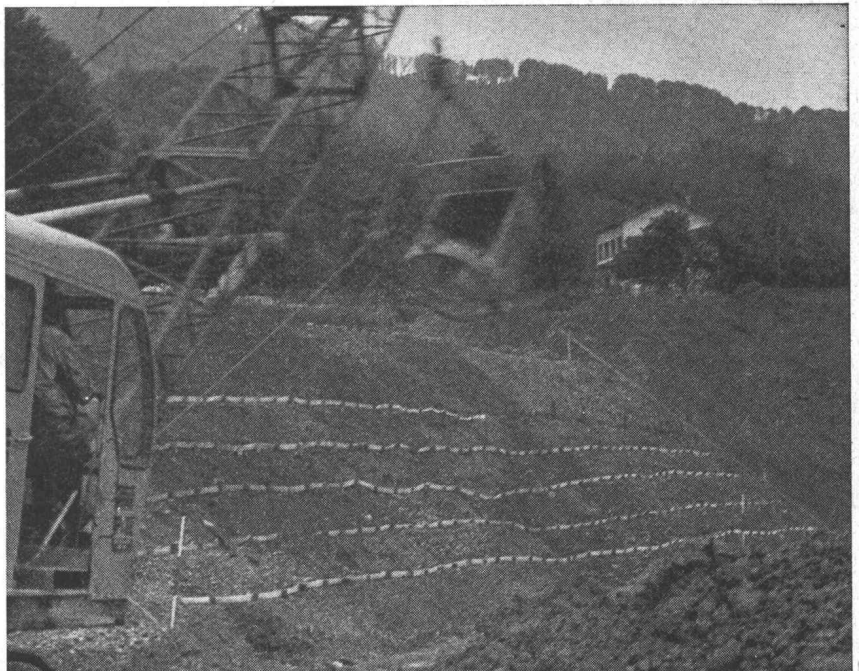

Hersteller:

HOWAG AG

Vertrieb durch Grossistenfirmen des Bau- und Eisenhandels

Telefon (057) 6 32 42

Telex-Nr. 53792

WOHLEN / AARGAU

DAS NEUE FAHRBARE GENERATOR- AGGREGAT



speziell für den Schweizer Bedarf konstruiert

Leistung 24 - 36 - 65 - 100 KW

für Netzausfall, Licht und Kraft

Wechselstrom 36 - 220 - 380 Volt

für Motorenstart

Gleichstrom bis 750 A

für Batterieladung

Gleichstrom bis 20 A

für Schweißen

Gleichstrom bis 300 A

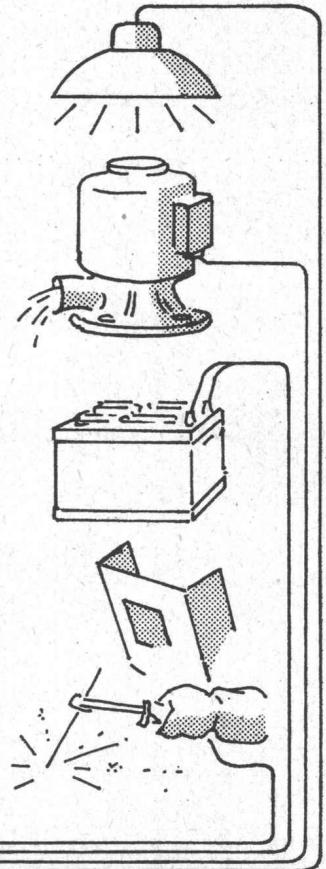

**GENERAL MOTORS SUISSE SA BIEL-BIENNE
INDUSTRIE-ABTEILUNG 032/2 61 61/3 72 72**

Schlieren Aufzüge

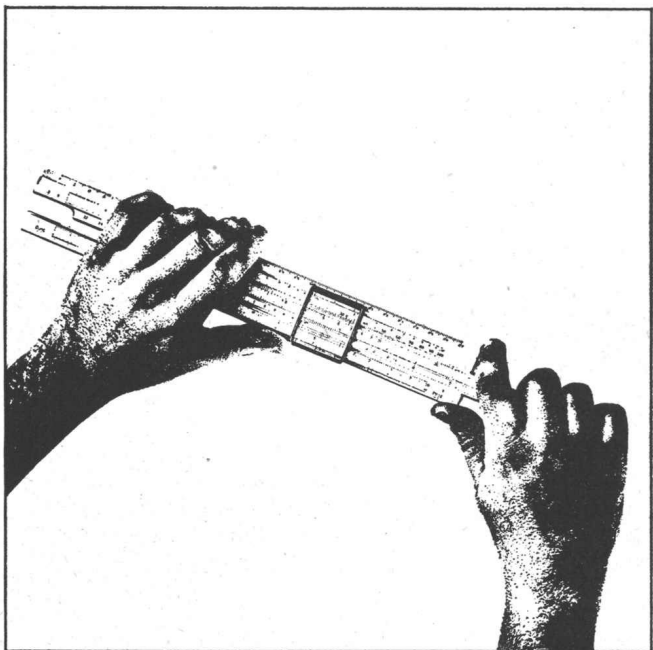

Schlieren Aufzüge für überdurchschnittliche Anforderungen an Geschwindigkeit, Wirtschaftlichkeit, Fahrkomfort und Leistungsvermögen.

Schlieren

Schweizerische
Wagens- und Aufzügefabrik A.G.
Schlieren-Zürich

Die biegsame Seilöse Hilfsmittel zum Heben von Betonelementen

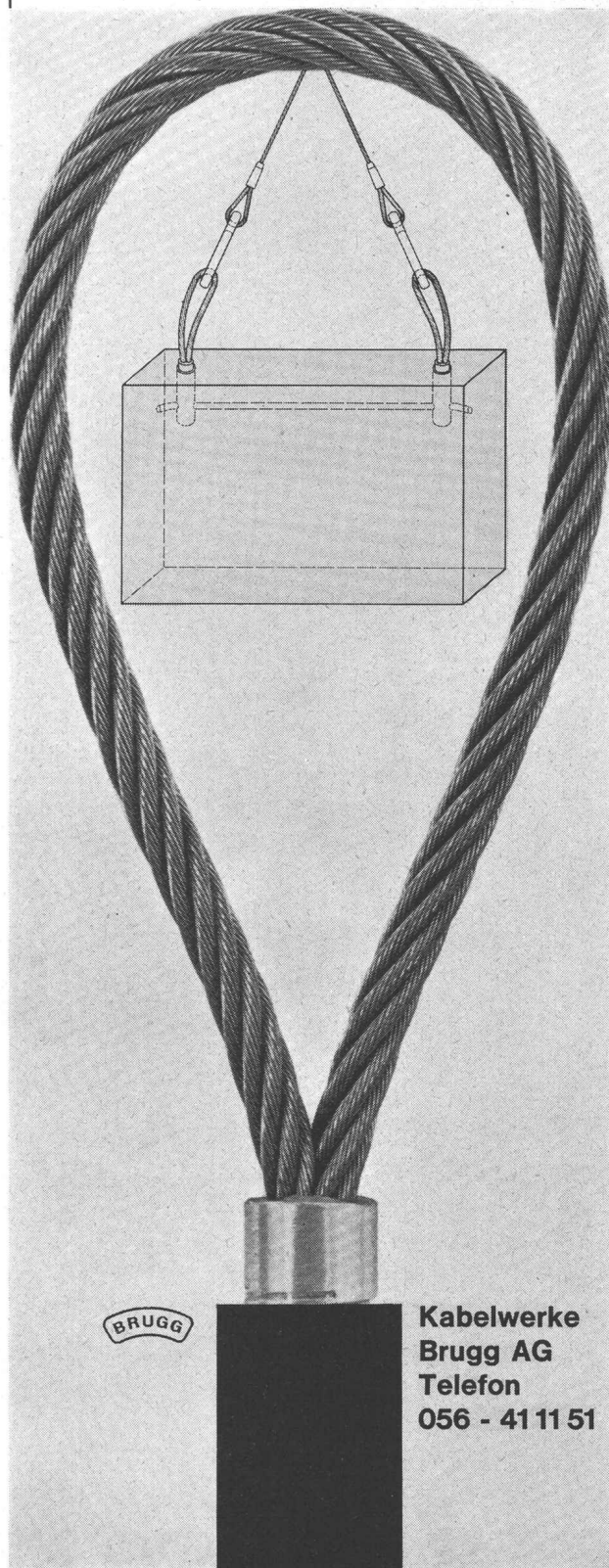

Kabelwerke
Brugg AG
Telefon
056 - 41 11 51

Sarnafil

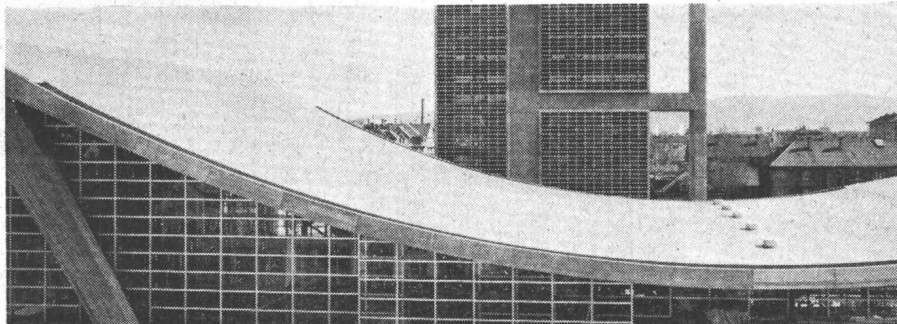

Sarnafil ist eine armierte, auf Weich-PVC aufgebaute Kunststoffhaut. Es wird in mehreren Lagen bis 2mm stark hergestellt. Es ist elastisch, mechanisch und gegen UV-Strahlung widerstandsfähig und witterungsbeständig.

Sarnafil bewährt sich durch seine hervorragenden Eigenschaften als Dachbelag, Dachbespannung und Abdichtung. Das Bild links zeigt den Baukomplex Hallenbad / Gemeindesaal der Stadt Biel. Sein flexibles Beton-Hängedach hat mit

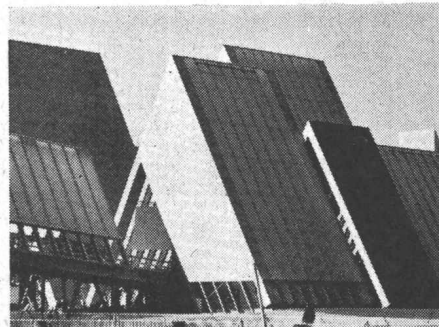

Sarnafil auch einen flexiblen Belag erhalten. Als lichtdurchlässige, wasserdichte Bespannung des „Weg der Schweiz“ und andern Objekten an der Expo 64, erfüllte Sarnafil höchste Ansprüche. (Teilansicht rechts).



Spannbeton BBRV

Brücke Rodi-Fiesso
Bauherr Kanton Tessin
W. Krüsi, dipl. Ing., Lugano
Mancini & Marti SA, Bauuntern., Bellinzona

Stahlton AG Riesbachstr. 57 Tel. 051-47 64 00 8034 Zürich 8

Stahlton

Geschäftshaus Kleider-Frey AG, St. Gallen
Danzeisen und Voser, Architekten SIA, St. Gallen
Metallfassade mit vorfabrizierten Brüstungselementen
Äussere Verkleidung aus Peralumanblech
Leichtmetallfenster mit Verbundverglasung
Aussen montierte Rafflamellenstoren als Sonnenschutz

GC-Metallfassadenbau
Kurze Bauzeit
Raumsparende Konstruktion
Unterhaltsfreie Oberflächen
Zeitgemässe Gestaltung
Geilinger & Co. Winterthur

