

Zeitschrift: Schweizerische Bauzeitung
Herausgeber: Verlags-AG der akademischen technischen Vereine
Band: 84 (1966)
Heft: 47

Werbung

Nutzungsbedingungen

Die ETH-Bibliothek ist die Anbieterin der digitalisierten Zeitschriften. Sie besitzt keine Urheberrechte an den Zeitschriften und ist nicht verantwortlich für deren Inhalte. Die Rechte liegen in der Regel bei den Herausgebern beziehungsweise den externen Rechteinhabern. [Siehe Rechtliche Hinweise.](#)

Conditions d'utilisation

L'ETH Library est le fournisseur des revues numérisées. Elle ne détient aucun droit d'auteur sur les revues et n'est pas responsable de leur contenu. En règle générale, les droits sont détenus par les éditeurs ou les détenteurs de droits externes. [Voir Informations légales.](#)

Terms of use

The ETH Library is the provider of the digitised journals. It does not own any copyrights to the journals and is not responsible for their content. The rights usually lie with the publishers or the external rights holders. [See Legal notice.](#)

Download PDF: 15.03.2025

ETH-Bibliothek Zürich, E-Periodica, <https://www.e-periodica.ch>



Was der Frostschutz dem Motor, ist BARRA FROST C dem Beton

Selbst wenn Stein und Bein gefroren sind, verhilft BARRA FROST C dem Beton bei 1% Dosierung zu einer gesunden, makellosen Erhärtung. Denn BARRA FROST C, der chloridfreie Frostschutz, plastifiziert den Beton, beschleunigt dessen Anfangserhärtung und verhindert vor allem die Bildung von Eislinien. Dazu ist BARRA FROST C auch der ideale Frostschutz für Mörtel. Weshalb also auf wärmeres Wetter warten und dabei kostbare Arbeits-

zeit verlieren? Setzen Sie weder Ihren Gewinn noch die Qualität Ihrer Arbeit aufs Spiel.

Setzen Sie vielmehr auf BARRA FROST C, das Ergebnis zielbewusster Forschung durch Meynadier & Cie AG, Zürich, Lausanne, Bern, Basel, Luzern, Bellinzona, Chur.



der chloridfreie Frostschutz

BARRA FROST C

Die Massiv-Stahlstützen im neuen Bahnhof Bern

Von dipl. Ing. ETH J. Bächtold, Bern

Unser Vorschlag, den Raum, der durch das Abtragen der Grossen Schanze entstand, mit einem mehrstöckigen Gebäude auszunutzen, stiess anfänglich auf allerhand Schwierigkeiten. Ein nicht nur technisch begründetes Hindernis für die Erstellung eines wirtschaftlichen Projektes war zum Beispiel die Vorschrift der SBB, die Stützen des Parkterrassengebäudes müssten Abstände von mindestens 18 m aufweisen und dürften nicht mehr als 50 cm Durchmesser haben. Diese Doppelvorschrift schien zunächst beinahe unerfüllbar zu sein, denn die geforderten Abstände ergaben Stützenlasten von etwa 1600 t, und die grosse Höhe des Raumes über den Perrons führte zu sehr schlanken Stützen mit geringer Knickfestigkeit. Ausserdem musste erwartet werden, dass im Verlaufe der Projektierung immer neue Wünsche mit grösseren Belastungen als Folge zu berücksichtigen sein würden. Durch die Wahl eines klaren statischen Systems und Berücksichtigung aller denkbaren Einflüsse gelang es, die runden Vollstahlstützen für eine zulässige Last von 1800 t zu dimensionieren. Die von Roll-Stahlsäule war imstande, dieser Anforderung zu genügen.

zu entnehmen. Die geschweissten Fuss- und Kopfkonstruktionen wurden spannungsfrei gegläht. Die Prüfwerte und die Spannungs-Dehnungsdiagramme mit schönem Fließplateau liessen auf ein gleichmässiges Material schliessen.

Die Ausbildung der Stützen als Pendel schien angezeigt, da von den ausgedehnten Dachkonstruktionen horizontale Längenveränderungen von einigen Zentimetern zu erwarten waren. Diese Bewegungen hätten bei fester Einspannung der Stützen in den Fundamenten und Decken grosse und schwer erfassbare Biegebbeanspruchungen zur Folge gehabt. Wir waren uns bewusst, dass die Pendelwirkung der Stützen mit zunehmender Belastung zum Teil verloren ging, weil aus der Punktagerung allmählich eine Flächenlagerung entstand. Eine möglichst zwangungsfreie Bewegung musste jedoch unmittelbar nach der Betonierung der Perrondecke gefordert werden, bis das Schwinden und Kriechen des Betons abgeklungen war. Die Belastung der Stützen betrug in diesem Stadium erst einen Bruchteil der Endlast. Im Endzustand der Konstruktion und bei maximaler Last wirkt sich die Flächenlagerung günstig aus, indem dadurch eine erhebliche Einspannung und damit eine Vergrösserung der zulässigen Knicklast eintritt.

Die SBB hatten auch verlangt, dass der Montagegenauigkeit Rechnung getragen werde; es sollte eine Exzentrizität von 2 cm angenommen und die Möglichkeit einer Zugentgleisung mit einem seitlichen Stoss von 35 t auf 2 m Höhe über Schienenoberkante berücksichtigt werden.

Leicht lässt sich nachweisen, dass eine Exzentrizität als Folge ungenauer Montage sich durch Abrollen der Kalotte teilweise selbst korrigiert.

Im Verlaufe der Detailprojektierung trat dann tatsächlich ein, was wir erwartet hatten: Durch die nachträgliche Wahl einer begehbaren Hohlkonstruktion über den Perrons, durch die Auflagerung der massiven Perronüberdachung ausserhalb der Parkterrasse und der Postplatte sowie durch starke Erdaufschüttungen zum Anpflanzen von Bäumen auf dem Dach des Gebäudes entstanden erheblich grössere Stützenlasten. Dafür war im Vorprojekt eine maximale Belastung von etwas über 1800 t entsprechend der Tragfähigkeit der Säulen vorgesehen worden. Hier zeigte sich, dass massive Stahlsäulen diese Zusatzlasten ohne Aenderung mit genügender Sicherheit übernehmen konnten.

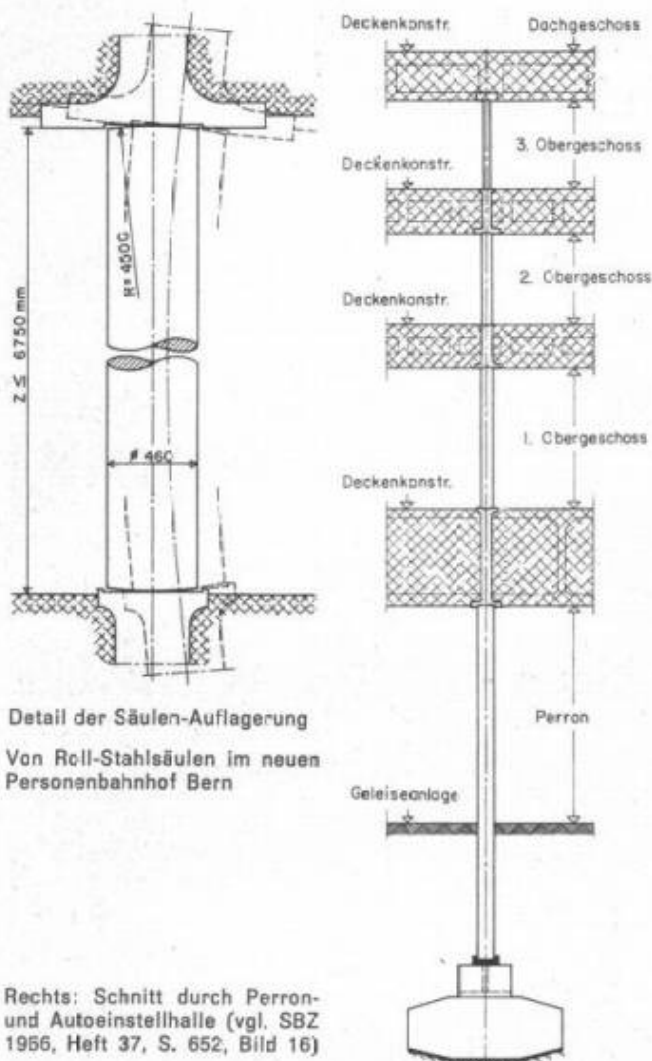

Detail der Säulen-Auflagerung
Von Roll-Stahlsäulen im neuen
Personenbahnhof Bern

Rechts: Schnitt durch Perron-
und Autoeinstellhalle (vgl. SBZ
1956, Heft 37, S. 652, Bild 16)

Die als Pendel ausgebildeten Stützen erhielten an beiden Enden Kappen aus Stahl CK 45, die vor dem Aufschrumpfen auf 75 bis 85 kp/mm² Festigkeit vergütet worden waren. Die Säulenschäfte selbst sind aus R St. 37—2 geschmiedet und wurden auf die ganze Länge mittels Ultraschall auf eventuelle Einschlüsse geprüft und dann sauber bearbeitet. Das umfangreiche Prüfungsprogramm umfasste neben metallurgischen Untersuchungen Zerrei-, Biege- und Kerbschlagproben. Für die Kerbzähigkeit wurde ein Mittelwert aus drei Proben von 10 mkp/cm² bei einem Minimalwert von 7 mkp/cm² verlangt. Die Zugfestigkeit hatte 37—45 kp/mm², die Streckgrenze mind. 21 kp/mm², die Dehnung mind. 25 % zu betragen. Aus jedem Schmiedestück waren zwei Probestäbe für Zerrei- und Biegeproben (180° in jeder Richtung) und drei Probestäbe für Kerbschlagproben

rolba

Eine Baumaschine
von ROLBA:

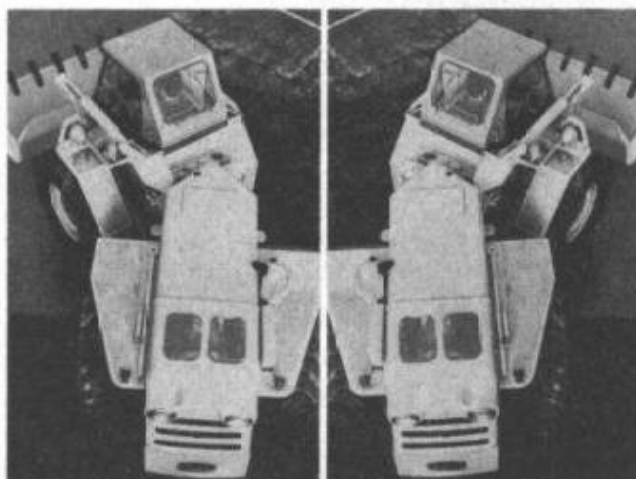

Gelenk-Schauffellader
MATBRO MASTIFF

Enorme Schnelligkeit durch
Gelenk-Steuerung. Schaufelinhalt
1000 / 1300 / 1600 Liter.

ROLBA AG, Dreikönigstr. 35, 8039 Zürich, 051 25 28 64



Beratung durch Glasfasern AG und ihre Vertreter in der ganzen Schweiz.
 Verkauf durch den Baumaterialien-Handel und durch
 GLASFASERN AG, Verkaufsbüro Zürich, Nüscherstr. 30, Tel. 051-27 17 15

Waggonbau Kessel- und Apparatebau

Stahlbau

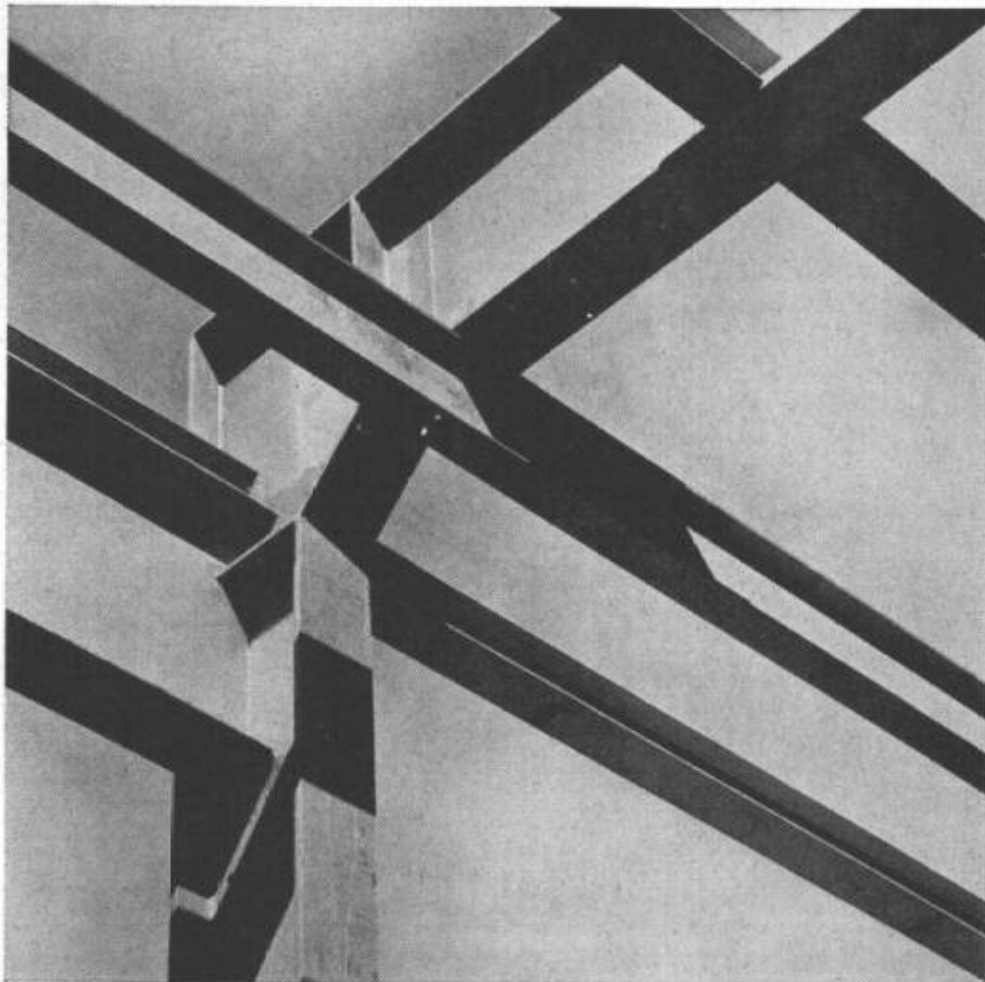

JOSEF MEYER
 Rheinfelden Luzern
 HORT

Bauaustrocknung / Grossraumheizung

mit **Koco-Oelheizöfen**

- 3 Typen mit Leistungen zwischen 40 000 u. 110 000 kcal/h.
- **vollautomatisch**, Hochdruckbrenner, Elektrodenzündung, Flammenkontrolle.
- **Hochdruckgebläse**, vollkommen reine Heissluft.
- **Rauchgasabscheidung**, unbehindert arbeiten in jedem Raum.
- **Grössstmögliche Sicherheit**, Brennstoffbehälter separaf.
- **Hoher Wirkungsgrad**, billigster Betrieb, stärkste Heizleistung.
- **Einfache, robuste Bauart**, leicht zugänglich bei Service-Arbeiten.
- **EMPA-geprüft**

KRÜGER

- **Preismässigung bei Saison-Miete** sehr interessant!
- **Allgemein günstige Miet- und Kaufbedingungen**. Verlangen Sie unsere Dokumentation.

Krüger + Co., 9113 Degersheim
Ihr Spezialist für Bauaustrocknung
Telefon 071 / 54 15 44

Vertretungen und Depots
Zürich 051 / 94 71 95
Bern 031 / 81 10 68



In jedes Haus



Columbus
Bodenstiege
aus Holz

Columbus
Scherentreppe
aus Leichtmetall

Leichteste Handhabung
Höchste Stabilität
Beste Verarbeitung
Keinerlei Raumbedarf
auf dem Dachboden

Ein Fabrikat
mit Welt Ruf



Jede Treppe wird nach Mass
ohne Aufpreis angefertigt.

**Neben
der bewährten
Aufzugstreppe**

**bauen wir den
COLUMBUS-
Flachdachausstieg**

mit Scherentreppe,
die ideale Konstruktion
für das Flachdach.

Saubere Verarbeitung,
prompte Bedienung,
grosszügiger Kundendienst
sind uns ein besonderes
Anliegen.

Scherentreppe schweiz. Pat.

Mühlberger & Co., 9000 St. Gallen

Rorschacherstrasse 53, Telefon 071 / 24 65 22

Göhner Normen Fenster Küchen Türen



Verlangen Sie bitte Masslisten und Prospekte

Ego Werke AG Altstätten SG Telefon 071 75 27 33,
Filialen in Bern Basel Lugano Landquart Zug Frauenfeld,
Ernst Göhner AG Zürich,
Werner Geisser AG St. Gallen,
Maurice Guyot SA Villeneuve VD, Norba SA Genève/Biel.

21

XYLAMON

scheller AG zürich

Gegen alle Schäden durch
Bläue, Holzwurm, Hausbock,
Schwamm und Fäulnis bewahren
sich XYLAMON Imprägnier-
und Holzschutzmittel

Postfach 8021 Zürich
Telefon 051 32 68 60

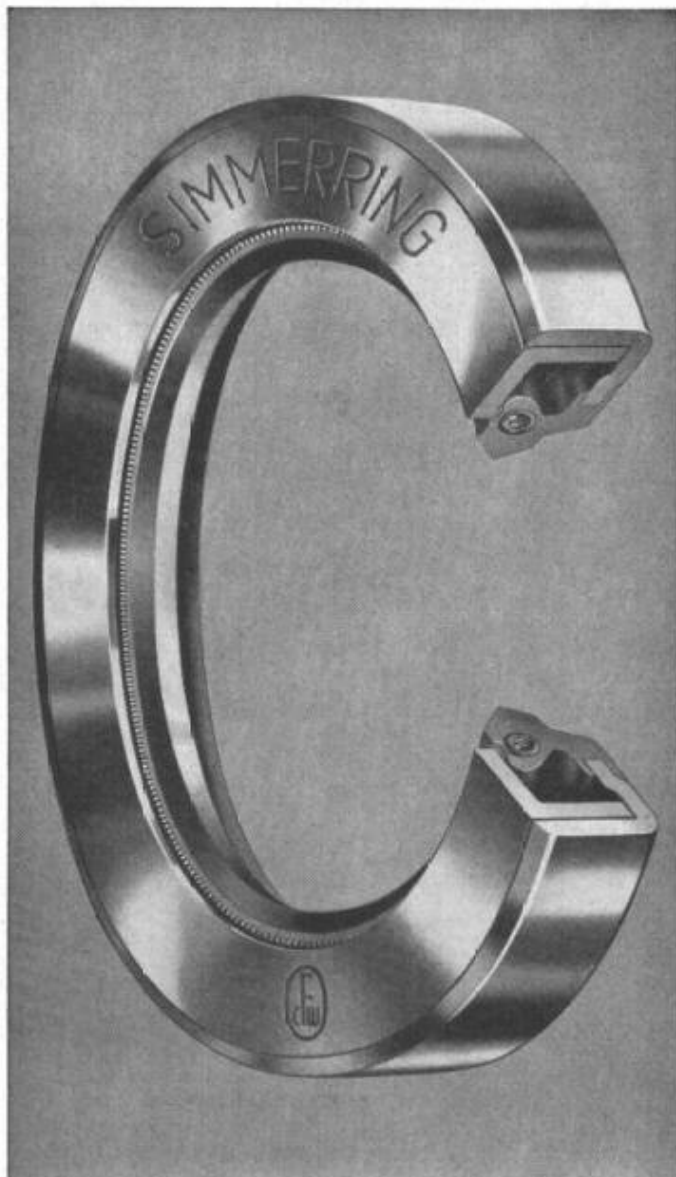

Dichtungsteile

Unsere -Dichtelemente: Simmerring-Radialdichtungen, Nutringe, O-Ringe, Manschetten, Membranen und andere Teile helfen bei der Lösung Ihrer Dichtungsprobleme. Verlangen Sie unsere Kataloge und Lagerlisten.



SKF Kugellager AG Falkenstr. 28 8021 Zürich
Tel. Zürich 051 470 370 Tel. Bern 032 255 822

Bevor wir Oberlichter ein- bauen berechnen wir das Tageslicht

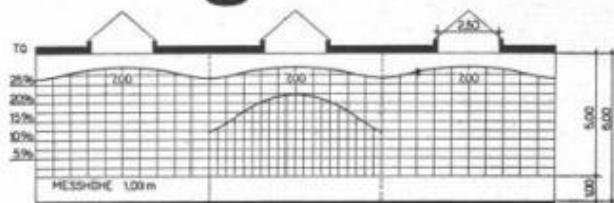

Satteldachoberlichter Mittelwert 28,4‰

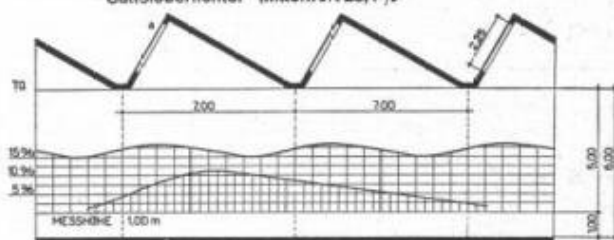

Sheddachoberlichter mit schrägen Glasflächen Mittelwert 16,8‰

Richtiges Licht am Arbeitsplatz ist von eminenter Bedeutung — es vermindert vorzeitiges Ermüden, verhütet Unfälle, steigert die Arbeitsfreude und erhöht die Leistung.

Diese Erkenntnis erscheint uns wichtig. Bevor wir Oberlichter einbauen, berechnen wir daher jeweils individuell den notwendigen Tageslichtquotienten. Die erhaltenen Werte bilden dann die Basis für die Planung und Ausführung aller Objekte.

Kully's kittlose Oberlichter werden seit 1898 gebaut. Ihre Vorzüge sind überall bekannt. Verlangen Sie daher für Ihr nächstes Projekt unsere Offerte. Unsere Fachleute stehen Ihnen jederzeit zur Verfügung.

A. Kully AG

Glasdachwerke 4632 Trimbach bei Olten
Telephon 062 - 53901

Photographische

Vergrößerungen und Verkleinerungen

in jedem gewünschten
Masstab

Planreproduktionen
nach allen Verfahren
in einwandfreier Ausführung

Ed. Aerni-Leuch
3000 Bern 14
Reproduktionsanstalt
Fabrik technischer Papiere
Telephon 031 / 45 49 47

BETONDRAHTKERNE *Alpha*

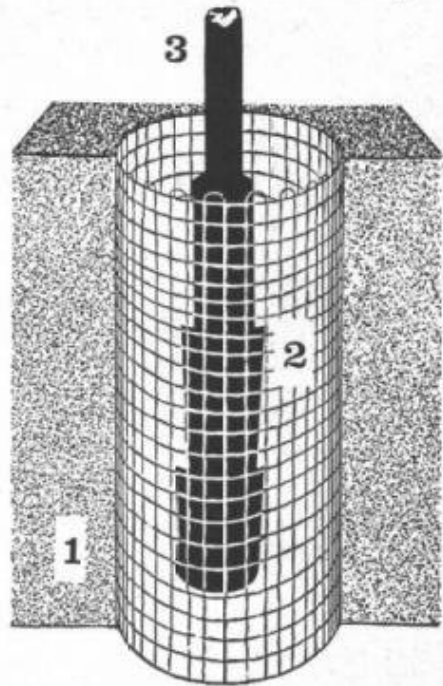

1 = Schnitt Beton 2 = Beton-Drahtkern 3 = Eisenstück,
einzubetonieren

Lieferungen durch

Alpha AG. Nidau Tel. (032)
2 46 92

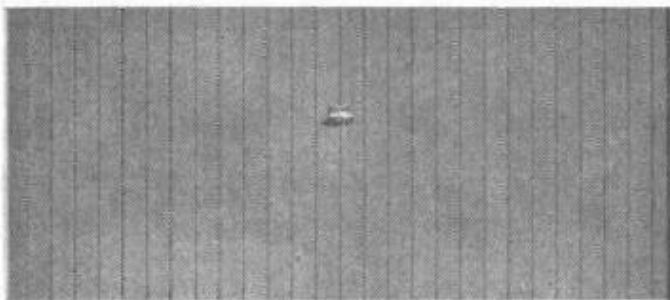

Gewächshaus + Metallbau AG 8605 Gutenswil 051 8642 63

Rationeller bauen mit G+M-Garagenkipptoren: dank zweckmässig ausgebauten Sortimenten.

NORMSTAHL

Das zweckmässige Kipptor mit Federzug. Durch patentierten Hubmechanismus ohne Wand- oder Deckenaufschienen garantiert ruhiger Lauf. Alle Stahlteile grundiert.

**CB
NORM**

Das unübertroffene Qualitäts-Kipptor mit fein regulierbarer Gegengewichtsaufhängung. Alle Stahlteile im Vollbad feuerverzinkt. Leichtmetallsockel gebürstet und eloxiert.

Füllungen in Tannenfastäfer grundiert, Douglas-Riftäfer für Naturbehandlung, Sperrholz bakelisiert, Kunststoffäfer, Stahlblech sendzimirverzinkt und grundiert mit oder ohne Kondensschutz.

Vertretungen:	Niederwil SG	071 8311 39
Amsoldingen BE 033 602 32	St. Gallen	071 2384 67
Basel 061 3990 14	Schaffhausen	053 537 97
Bäriswil 031 67 07 86	Winterthur	052 228 22
Bassersdorf 051 9361 61	Zug	042 408 61
Biel 032 258 38	Zürich	051 41 91 43

Treppenanlagen Bodenplatten

Treppenanlagen und Bodenplatten

in Kunststein geschliffen

für: Industrie, Verwaltungsgebäude, Schulhäuser, Ladenlokale, Wohnhausbauten.

Plattenformate: 15/15 cm bis 50/50 cm.

Lagerplatten 25/25 cm und 30/30 cm zu sehr günstigen Preisen sofort lieferbar.

Schönste Kunststeinmuster in sämtlichen Marmorarten und Hartgesteinen.

Gartenplatten in Kunsttraverlin.

Offerten nur für Lieferung oder für fertig versetzte Arbeiten. Kostenlose technische Beratung.



**Marmor-Mosaikwerke
Baldegg AG**

6283 Baldegg LU
Tel. 041 / 88 10 54

Was zu
beweisen war:



Flumser Steinwolle

ist elastisch, federnd und sackt

nicht zusammen. Ueberdies absolut unbrennbar und kinderleicht zu verarbeiten! Von Fachleuten geschätzt, von Bauherren gelobt, hat sich Flumser Steinwolle tausendfach bewährt!

Schmelzwerk Spoerry AG
Flums SG Tel. 085 8 31 48



Stahlbauten

Tankbau

Behälterbau

Druckleitungen

Kesselbau

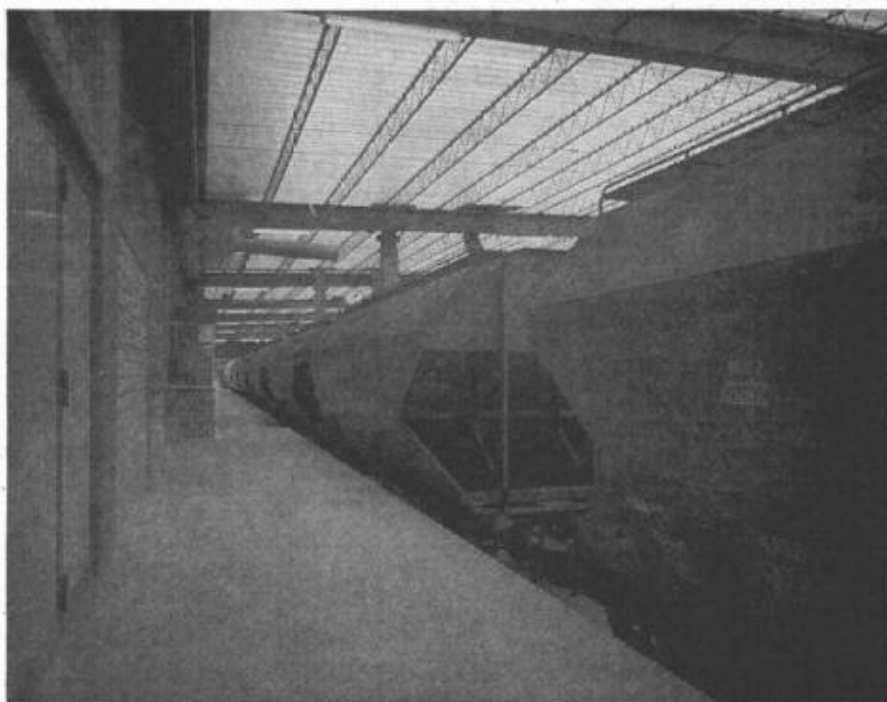

Es lohnt sich auf jeden Fall, die SM anzufragen

STAHL- und MASCHINENBAU AG
6048 HORW

Tel. (041) 41 77 66

Baas



Wir bieten an

STAHLKONSTRUKTIONEN für HALLENBAUTEN

BAAS GMBH · MASCHINENFABRIK · LACHEN/82 · ST. GALLER STRASSE · TEL.: 055/72020 · TELEX 53886

KISSLING

Motorgetriebe

weit über
die Schweiz hinaus
bekannt



Wir lösen Ihre Antriebsprobleme

Unsere Getriebe sind:

- formschön
 - preisgünstig
 - rasch lieferbar
- Normaldrehzahlen ab
Lager.

Stirnradgetriebe bis 200 PS, Planetengetriebe bis 150 PS, Trommel- u. Schneckengetriebe bis 25 PS, stufenlose Getriebe bis 8 PS. Spezialgetriebe

**L. Kissling + Co Maschinenfabrik
Zürich-Seebach**
Telefon 051/466400

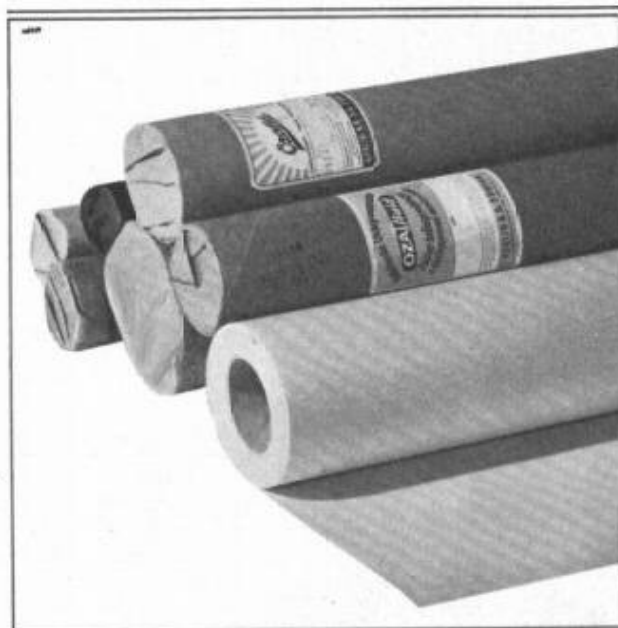

Lichtpauspapiere und techn. Papiere

Lichtpauspapiere für Trocken- und Halbfreuchtentwicklung gehören seit Jahren zu unseren Spezialitäten. Standardpapiere von 32 bis 210 g/m² sowie eine Vielzahl von Ozalid-Spezialsorten für die verschiedensten Anwendungsgebiete und Zwischenoriginals in Rollen und Formaten. **Technische Papiere** und Zeichenfilme für alle Ansprüche.

Verlangen Sie unverbindlich
Muster und Preislisten

OZALID AG ZÜRICH Telefon 051 / 32 74 42
Seefeldstrasse 94, 8034 Zürich

VACAIR braucht ER...

Ihr Oelbrenner



Hch. Kündig + Cie., 8620 Wetzikon

Als Hausbesitzer mit Oelfeuerung ist Ihnen sicher bekannt, dass Verbrennung Sauerstoff verlangt. Sauerstoffmangel setzt den Wirkungsgrad der Verbrennung herab und hat Schäden an Ofen und Kamin zur Folge. Durch das landläufig offene Fenster wird dem Heizraum beharrlich Kaltluft zugeführt. Die nachteiligen Folgen: Kaminschäden, Abkühlung im Heizraum und in benachbarten Räumen, das heisst Mehrverbrauch an Brennstoff sowie Einfriergefahr.

Abt. Industriebedarf, Kraizstrasse 21
Telefon (051) 77 09 34

Unsere Heizraum-Belüftungsklappe «Vacair» (Patent Nr. 369 872) schliesst alle diese Nachteile aus. Auf dem Luftsaug-Prinzip beruhend, verschafft sie der Heizung jederzeit die richtige Dosis Frischluft, schliesst aber sofort automatisch, wenn der Brenner absteilt.

Einfachste Montage im Fensterrahmen oder durch Versetzen in der Aussenwand. Auskunft und Einbau durch Heizungs- und Oelfeuerungsfirmen. Verlangen Sie unverbindlich Prospekt und Preisliste bei der Generalvertretung.

SchenkerStoren

ein Begriff für Qualität

Emil Schenker AG 5012 Schönenwerd

Telefon 064/41 26 52

Vertretungen in: Basel, Bern, Genf, Lausanne, Lugano,
Luzern, Neuenburg, St. Gallen,
Solothurn, Winterthur und Zürich
Benutzen Sie bitte die fachmännische,
unverbindliche SCHENKER-Beratung



Kämpf schalttafeln

G. Kämpf AG Holzbau Rapperswil Aarg.

064 47 12 12

Verkauf 1963 m² 180 000

kein Preisaufschlag

nur die verleimten 3-Schicht-Schalttafeln
wachsen und schwinden nicht

sie ergeben saubere Sichtflächen

sie brauchen viel weniger Arbeitszeit

sie werden 50 und mehr Male verwendet

sie halten jahrelang (Oberflächen-Schutz)

sie sind die wirtschaftlichen auf lange Sicht

das beweist die Verbrauchskurve

27 mm stark, dreifachquerverleimt,
100 x 500 cm oder kleinere Tafeln,
z. B. 50 x 500 cm / 50 x 250 cm

Wir haben 1962 die Produktion
rationalisiert und vergrößert,
damit wir unsere überzeu-
gten, treuen Verbraucher und
die neuen Kunden schneller
und besser bedienen können

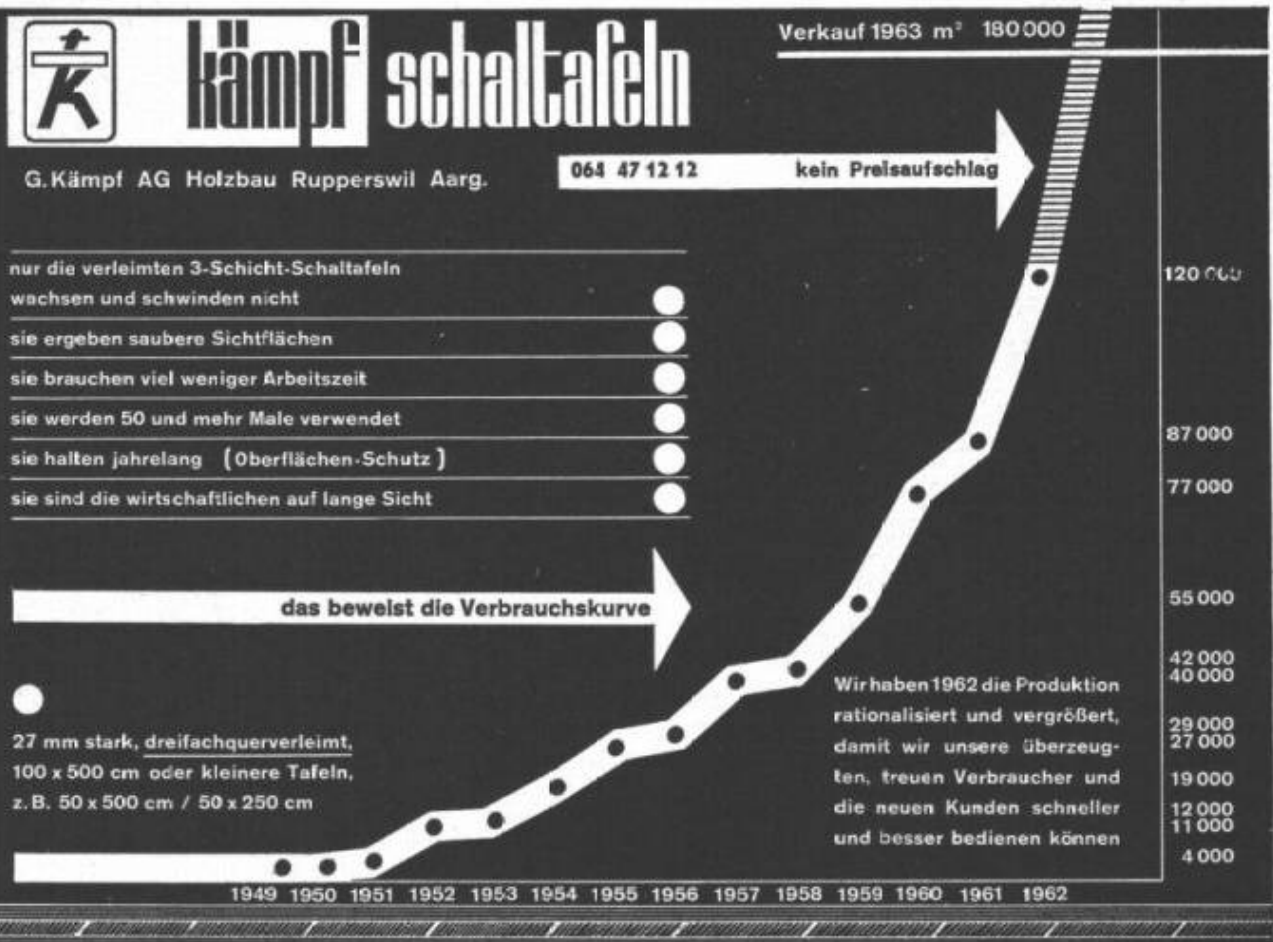

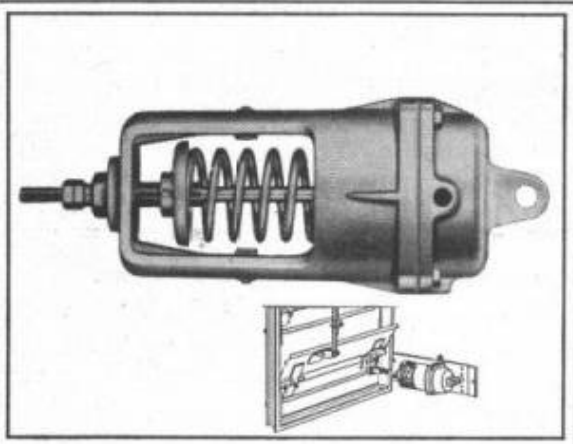

Pneumatische Steuer- und Regelgeräte der Heizungs- und Klimatechnik

Mit dem pneumatischen Stellmotor POWERSTROKE lassen sich auch Ihre lufttechnischen Steuerprobleme lösen. (Über 70 Jahre Erfahrung!) Bitte rufen Sie uns an! Wir senden Ihnen gerne unsere ausführlichen Unterlagen.



CARLO GAVAZZI AG.
Gesellschaft für Mess- und Regeltechnik
Kanzleistr. 80 Postfach CH-8026 Zürich/Schweiz Tel. 051/449330
Telex 52308 gavazzi zurich Telegramme OHEAT Zürich

HEER OLTEN

Produkt für:
Gelochte Bleche Streckmetall
HEER-Kabelkanäle
Lagergestelle
HEER-IDEAL

062/56633

Leistungsfähig - Individuell - Seit 1875

Aufzüge

mit elektrischem Antrieb

Aufzüge

mit hydraulischem Antrieb

Aufzüge

mit Handantrieb

LERCH

8001 ZÜRICH
Oetenbachgasse 5-9
Telefon 051/23 30 00

Ihr Neubau ein Stahlbau
projektiert
offeriert
fabriziert
und montiert

aus normierten
Einzelementen

Heinz **SENN AG** Oftringen
062/75444
Eisen- und Metallbau

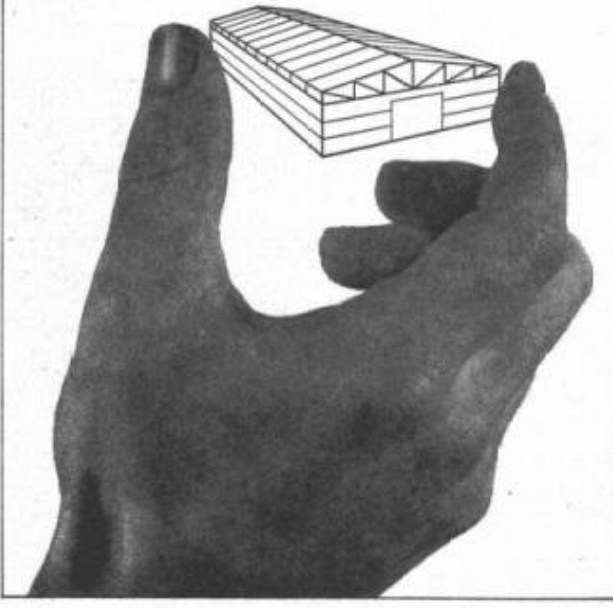

Original-Finnische SAUNA-Installationen



für Private, Institute,
Hotels
vom Spezialisten



Ch. Rossi & Co. AG Küsnacht ZH

Tel. (051) 90 17 55
Verlangen Sie Prospekt

A vendre Fribourg centre ville

Immeuble ancien pour transformation — Hypothèques et permis de construire à disposition — rendement après transformation plus de 7%.

S'adresser à:
La Girandole S. A., 118, rue du Rhône, Genève
Tél. 022 / 36 11 45

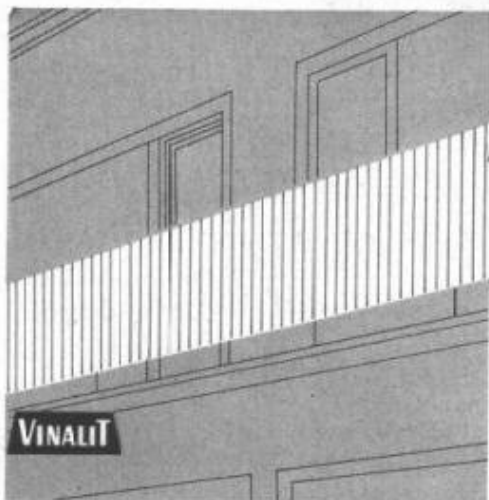

VINALIT

Kunststoff-Wellplatten SB

aus PVC, schwer brennbar

Schweizer Fabrikat

Farben: 5 Farben lichtdurchlässig und
5 Farben deckend nach Farbmuster

Anwendungsgebiete:

Vordächer, Rampenüberdachung, Sheddächer,
Lichtbänder für Bedachung, Trennwände
für Garderobe in Schwimmbädern, für Aus-
stellungshallen, Balkone, Brüstungen,
Fassadenverkleidungen, Windschutzwände etc.

Eigenschaften:

spez. Gewicht 1,4
Wärmeleitzahl 0,13 kcal/mh ° C
flammschwer
sehr hohe Lichtdurchlässigkeit
gleichmäßig blendfreies Licht
wetterbeständig, chemikalienfest
dauerhaft, schlagfest
hervorragende Isolation
gut verarbeitbar, läßt sich sägen,
schneiden, bohren, nageln, schrauben,
stanzen, hobeln
Trotzdem preisgünstig!

Lieferungsart:

Großwellung	EG 177/52 mm
Kleinwellung	EK 73/24 mm
Wellblech Großwellung	WG 100/39 mm
Spundwand	SP 70/18 mm
Platten, plan	P

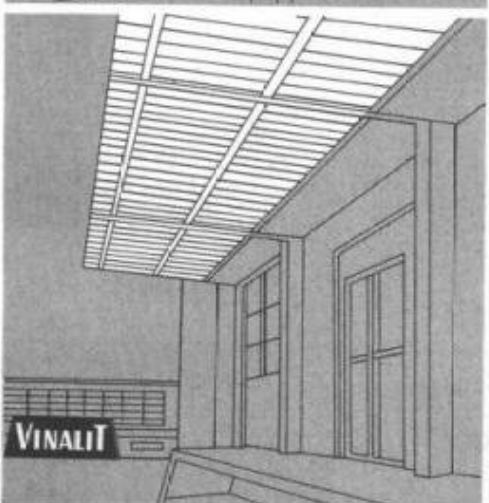
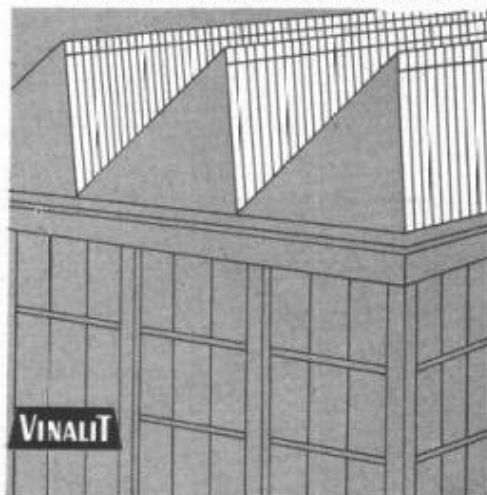

Hersteller:

Emil Keller, Bischofszell

Platten- und Kunststoffwerk
Telefon 071/81 16 91



**Treppen-
stufen-
Schalung
in
Stahl**



Aeberli-Schalungen für vorgefertigte Betonelemente

Auskunft und Beratung:

B. Aeberli-Metallbau, Albisstr. 62, Tel. 051-45 13 28, 8038 Zürich

Spezialfabrik neuzeitlicher Kücheneinrichtungen

- nach Mass und Plan
- nach eigenen Entwürfen
- Norm-Küchen
- Küchentische und -stühle

Tödi-Küchen

GABRIEL **LUITZ**

Rabius GR
Telefon 086 / 7 62 81



Schiebewand in Doppelturnhalle

Stahltreppen	Garagetore
Schiebewände	Eisenkonstruktionen
Oeltanks	Metallbau

Gebrüder Demuth & Co. 5400 Baden

Obere Bahnhofstrasse 1 Tel. (056) 2 54 44 / 2 59 54

Achtung, Architekten und Bauherren! Keller-Obsthürden

zu günstigen Preisen liefert prompt franko Baustelle.

Fussockelleisten in allen Holzarten fertig lackiert und angeschlagen, liefert zu günstigen Bedingungen:

K. WERTH, Kehlleisten- und Holzwarenfabrik
Luzern-Littau, Telefon 041 / 3 62 18 und 5 72 29
Verlangen Sie Prospekt und Offerte.

Architekturmodelle
in Gips, Holz, Plexiglas
termingerecht und in
tadelloser Ausführung

Architekturmodelle

Zaborowsky & Schalk
Neumarkt 10, Zürich 1
Tel. 34 22 16

BAU - UNTERNEHMUNG

GLASER

ZÜRICH UND SCHLIEREN

Kies-, Sand- und Schotterwerke Transport-Beton- Fabrik

COMOLLI

Comolli's Erben AG. 5620 Bremgarten

Telefon 057/71414

STS

Schweiz. Technische Stellenvermittlung
Service Technique Suisse de placement
Servizio Tecnico Svizzero di collocamento
Swiss Technical Service of employment

Adresse: 8004 Zürich, Lutherstrasse 14, beim Stauffacher, Telefon (051) 23 54 26.

Anmeldung: Mit kombiniertem Anmeldungs-Bewerbungsformular, das bei der STS persönlich, schriftlich oder telefonisch angefordert werden kann (nur einmal auszufüllen).

Einschreibgebühr: Gratis für Mitglieder STV, S.I.A., G.E.P., AEPL, SCV. Fr. 10.— für Nichtmitglieder in der Schweiz für 3 Monate; Fr. 3.— für eine Einzelstelle.

Vermittlungsgebühr: Gratis für Schweizer Stellen, für Schweizer und Ausländer mit Niederlassungsbewilligung, 7% eines Monatsgehältes für kontrollpflichtige Ausländer.

Sprechstunden der STS von Montag bis Freitag von 14.00 bis 18.00 Uhr, Samstagmorgen nur auf spezielle Vereinbarung.

INDUSTRIE-ABTEILUNG

- 6253 **2 Ingénieurs-mécaniciens**, ayant pratique en microtechnique, pour services de construction. **3 Diplômes ETS, mécaniciens**, ayant de l'expérience en microtechnique pour services de construction. **1 Diplôme ETS, mécanicien**, pour travaux de laboratoire. **1 Diplôme ETS, électricien**, pour travaux de laboratoire d'essai. **1 Dessinateur en machines**. Usine vaudoise. *
- 6233 **Ingenieur, Absolvent HTL, Maschinenbau**, als Mitarbeiter der Maschinen-Verkaufsabteilung, mit Praxis und Freude an technisch-kaufmänn. Tätigkeit. Erfahrung Rotationsmaschinen erwünscht. Internat. Handelsunternehmen Bern.
- 6223 **Swiss overhaul engineers (Reparatur-Mechaniker)**, mit mind. 3jähriger Erfahrung im Überholen von schweren Erdbewegungsmasch., für Ost- oder Westafrika. Englischkenntnisse erforderlich. Alter 28—40 Jahre. Zweijahreskontrakt. Grosse engl. Gesellschaft. Offerten in Englisch auf STS-Flugpostformularen. *
- 6221 **Maschinen-Ingenieur**, mit Erfahrung Heizungs- und Lüftungstechnik im Industriebau. Gute Englisch- und Französisch-Kenntnisse. **1 Projektzeichner** für Industrie-Installationen (Heizung, Lüftung, Wasser). Internat. Organisation Zürich.
- 6219 **Ingenieur ou technicien en chauffage**, expérience du métier, connaissances langue française, pour projeter, exécuter et surveiller le montage des installations de chauffages tous systèmes. Bureau Technique Lausanne.

- 6213 **Technicien év. désinateur**, qui connaît la carrosserie et la mécanique sur machines et qui est susceptible de s'intéresser au Polyester. Entreprise dans le Valais.
- 6179 **Elektro-Ingenieur mit Versuchslokalpraxis**. Kenntnisse von Diesel- und Benzinmotoren. Kundendienst **Maschinen-Ingenieur mit Versuchslokalpraxis**. Kenntnisse von Diesel- und Benzinmotoren und Elektrotechnik. Kundendienst und Verkauf. **Kältetechniker** mit Kenntnissen von Diesel- und Benzinmotoren sowie Grundkenntnissen in Elektrotechnik. Alter über 26 Jahre. Ing.-Büro Aargau, für neues Verkaufsbüro im Raum Baden. *

BAU-ABTEILUNG

- 6458 **Eisenbeton- oder Tiefbauzeichner**. Ing.-Büro Basel. *
- 6456 **Absolvent HTL, Hochbau, 1 Bauführer, 1 Hochbauzeichner**, für grössere Wohn-, Industrie- u. Verwaltungsbauten. Mittleres Arch.-Büro Nähe Bern.
- 6454 **Absolvent HTL, evtl. qual. Hochbauzeichner**, mit Praxis, hauptsächlich für Planbearbeitung. Eintritt Januar 1967 oder nach Vereinbarung. Kleineres Arch.-Büro Kt. Graubünden.
- 6452 **Dipl. Bauing. oder Absolvent HTL**, guter Statiker, als Bürochef eines kleineren Filialbüros. Ing.-Büro Zürich, für Filiale im Zürcher Oberland.
- 6450 **Hochbauführer** mit längerer Praxis, für Bauführung und Abrechnung der Projekte (Wohnbauten, Altersasyl, Schwimmbad, Schulhäuser). **Hochbauzeichner**, mit Praxis, für Projekt und Ausführung. Arch.-Büro Schlieren. *
- 6424 **Bau-Ingenieur für Hoch- und allgem. Tiefbau, Eisenbau und Stahlbau**, mit Praxis. Ing.-Büro Basel.
- 6422 **Architekt HTL oder Hochbauzeichner**, für Projekt und Ausführung von landw. Bauten. Arch.-Büro Innerschweiz.
- 6420 **Tiefbauzeichner-Konstrukteur**, für Mitarbeit in Projektierung allg. Tiefbau und kommunaler Wasserbau. Idealalter 20—30 Jahre. Eintritt 1. 1. 67 oder später. Ing.-Büro Zürich. *
- 6416 **Hochbauzeichner**, für Ausführung von Wohnbauten, Ladenlokalen, Schutzbauten, Restaurierung kunsthistorischer Bauten, inkl. Bauführung. Arch.-Büro Luzern. *
- 6312 **Ingenieur en génie civil**, pratique en génie civil et béton armé pour bureau d'étude. En outre: **Dessinateur en génie civil et en béton armé**. Grande entreprise française à Paris.
- 6270 **Diplômé ETS en béton armé**, en qualité de stagiaire pour travaux de bureau variés. Connaissances préliminaires du français désirables. Durée du stage: un an/un an et demi. Bureau d'ingénieur à Paris.

*) Aus Kontingentsgründen nur für Schweizer oder Ausländer mit Niederlassungsbewilligung.

Sie suchen . . .
 . . . ihn?
 . . . sie?

Stellen- und Gelegenheitsanzeigen

Ermässigte Tarifpreise ohne Rabatt für Wiederholungen

Tarif

1/1 Seite 180 x 259 mm Fr. 432.—	1/4 Seite 180 x 60 mm 87 x 128 mm Fr. 108.—	1/12 Seite 87 x 40 mm Fr. 36.—
1/2 Seite 180 x 128 mm 87 x 259 mm Fr. 216.—	1/6 Seite 180 x 40 mm 87 x 84 mm Fr. 72.—	1/16 Seite 87 x 28 mm Fr. 27.—
1/3 Seite 180 x 84 mm Fr. 144.—	1/8 Seite 180 x 28 mm 87 x 60 mm Fr. 54.—	1/24 Seite 87 x 16 mm Fr. 18.—

Chiffregebühr Fr. 1.50
 Stellengesuche werden nur schriftlich und gegen Voreinzahlung des Betrages entgegengenommen (ausser von Mitgliedern des SIA)

Anzeigenschluss: Donnerstag abend der Vorwoche
 Anzeigenverwaltung: Mosse-Annoncen AG, 8001 Zürich, Limmatquai 94, Telefon (051) 47 34 00, intern 26
 Postscheckkonto 80 - 1027

Sind Sie der

dipl. Tiefbautechniker

der Interesse hätte, Brücken in Stahl und Leichtmetall zu entwickeln und zu beschaffen?

Initiativen Bewerbern, die sich für die selbständige Bearbeitung grösserer Objekte eignen, wartet ein vielseitiges Arbeitsgebiet in entwicklungsfähiger Dauerstelle mit Pensionskasse.

Gerne erklären wir Ihnen weitere Einzelheiten. Sie erreichen uns unter Chiffre OFA 3818 B an Orell Füssli-Annoncen AG, 3000 Bern.

Aufstrebende Bauunternehmung im Raume St. Gallen sucht

Baufachmann/Kaufmann
 als
Geschäftsführer

für ihre Abteilung Fertigbauten (schlüsselfertige Erstellung von konventionellen und vorfabrizierten Einfamilienhäusern in der Ostschweiz).

Für diese ausbaufähige Dauerstelle kommen Herren mit einer soliden technischen und/oder kaufmännischen Ausbildung in Frage, welche nach einer Einarbeitungszeit bereit sind, diesen interessanten Geschäftszweig inklusive Verkaufsorganisation selbständig weiter zu entwickeln. Ein gut organisiertes Projektierungsbüro sowie Musterhäuser sind vorhanden.

Offerten mit den üblichen Unterlagen sind höflich erbeten an den Beauftragten

Hugo Bachmann, dipl. Ing. ETH
 Bungerweg 3, 8600 Dübendorf

Für unsere Strassen- und Tiefbauunternehmung suchen wir sofort oder nach Uebereinkunft einen initiativen

Bauführer

für die selbständige Leitung von mittleren Baustellen.

Wir verlangen aufgeschlossenen Charakter, speditive Arbeitsweise, handwerkliche Ausbildung und Bauschule oder gleichwertige Ausbildung.

Wir bieten interessante und gut dotierte Dauerstellung mit Pensionskasse.

Schriftliche Bewerbungen erbeten an
E. Frey AG, Bauunternehmung
Kaiseraugst und Augst

Zur Ergänzung des Mitarbeiterstabes in jungem Architekturbüro im Zentrum Schlieren (Bus- und Bahnstation) suchen wir je einen jungen, tüchtigen und selbständigen

Bauführer Hochbauzeichner

für interessante Bauaufgaben wie Altersheim-, Schwimmbad- und Siedlungsbauten.

Fünftagewoche mit englischer Arbeitszeit. Dauerstelle. Eintritt nach Vereinbarung.

Es wollen sich nur bestens ausgewiesene Bewerber melden. Ferner suchen wir auf Frühjahr 1967

Hochbauzeichner- Lehrling

mit 3 Jahren Sekundarschulbildung.

THEO LANDIS, Architekt FSAI

Zürcherstrasse 4, 8952 Schlieren, Telefon 051 / 98 30 70

Sie sind Baufachmann!

Sie besitzen alle Branchenerfahrungen des **Hoch- und Tiefbaus** und sind durch Vorpraxis so weit gereift, dass Sie nun die Probe aufs Exempel in einer Lebensposition als

selbständiger Geschäftsführer

eines anerkannten, soliden **Bauunternehmens** leisten wollen. Unser Auftraggeber ist eine mittlere, erfolgreiche Hoch- und Tiefbauunternehmung mit sicherem Auftragsbestand und geniesst den Ruf einer wohlfundierten, modernem Denken aufgeschlossenen Arbeitsgemeinschaft. Es geht um die selbständige technische Führung des Betriebes, die Vertretung der Firma gegen innen und aussen, die Organisation der Arbeit, Leitung von Bauführern, Polieren und Belegschaft, Akquisition, kurz um die Uebernahme des Kommandos mit Verantwortung und Kompetenzen.

Als erster Kraft des Unternehmens bietet man Ihnen die Gelegenheit, sich festzuwurzeln und zu beteiligen. Salarierung und Verdienstaussichten richten sich nach den Möglichkeiten, die ein Unternehmen dieser Grösse zu bieten vermag. Im übrigen, interessefalls, erkundigen Sie sich nach allen Details bei uns.

Sprachen: Deutsch; Französisch und Italienisch erwünscht. Idealalter: 30—40 Jahre.

Falls die Stellenbeschreibung Ihren Wünschen entspricht, senden Sie uns bitte Ihren Lebenslauf, ein Handschreiben und ein Foto:

Institut für Arbeits- und Betriebspsychologie Bern
Postfach 1701, 3001 Bern, Telefon 031 / 25 52 72
Dipl. Ing. R. Wildbolz, Dr. iur. E. Fröhlich

Unser Institut behandelt Ihre Bewerbungsunterlagen und Orientierungen absolut diskret und nimmt irgendwelche Kontakte mit seinem Auftraggeber oder Drittpersonen nur mit Ihrer ausdrücklichen Einwilligung auf.

Baudirektion des Kantons Aargau

Infolge Rücktritt des bisherigen Inhabers auf den Zeitpunkt der Ersetzung wird die Stelle des

Kantonsbaumeisters

zur Bewerbung ausgeschrieben.

Erfordernisse: Technische Hochschulbildung mit Diplomabschluss als Architekt. Mehrjährige erfolgreiche Praxis in der Privatwirtschaft oder in der Verwaltung. Praktische Erfahrung in der Projektierung und Ausführung grösserer Bauten; Befähigung zur Beurteilung und Leitung von Bauaufgaben, welche privaten Architekten übergeben werden. Gewandtheit im schriftlichen und mündlichen Verkehr mit Behörden und Privaten.

Stellenantritt: Nach Uebereinkunft.

Besoldung: Nach besonderer Vereinbarung im Rahmen des Besoldungsdekretes.

Bewerber sind gebeten, ihre handgeschriebene Anmeldung mit Photo und den üblichen Angaben und Unterlagen bis **19. Dezember 1966** einzureichen.

Aarau, den 7. November 1966. **Aargauische Baudirektion**

**R
BIO
TAX** **mechanisch-
biologische
Abwasser-
Reinigung**

**mit Tauchtropfkörpern
für
6-10000 Einwohner**

- über 90% Reinigungseffekt
- stark schwankend belastbar
- anspruchlos in der Wartung
- niedrigster Energiebedarf
- absolut frostunempfindlich
- preisgünstig durch Vorfabrikation

 **reines Wasser**



 **ist Leben**

Unsere Fachleute, Ingenieur und Chemiker, freuen sich, ihr Abwasserproblem zu lösen und stehen Ihnen zur Beratung unverbindlich zur Verfügung. In unserem eigenen Labor führen wir jede gewünschte Abwasseruntersuchung durch. Wir garantieren die Reinigungsleistung aller von uns gebauten Anlagen. Unser Wartungsservice sichert das dauernde Funktionieren Ihrer Anlage. Verlangen Sie unsern Besuch und das ausführliche Fabrikationsprogramm!

MECANA SA
Maschinenfabrik 8718 Schmerikon SO. Telefon 056-575 61

Unternehmung der Holzbranche sucht als Chef der Architektur-Abteilung

Dipl. Hochbautechniker

Es untersteht ihm ein kleiner, tüchtiger Mitarbeiterstab. Er ist auch für die Koordination mit den Betrieben verantwortlich. Zum Aufgabenkreis gehören die Mithilfe bei der Projektierung von Holzelementbauten, Studium von neuen Konstruktionen, Ausarbeitung von Offerten und Kostenvoranschlägen, Terminüberwachung der Aufträge, Führen von Verhandlungen mit Auftraggebern, Behörden und Handwerkern.

Diese ausbaufähige Dauerstelle verlangt neben überdurchschnittlichen beruflichen Fähigkeiten vor allem die Bereitschaft, Verantwortung zu übernehmen.

Höhere technische Lehranstalt und praktische Erfahrung im Hochbau als Bauleiter werden vorausgesetzt.

Der Eintritt ist auf Mai/Juni 1967 vorgesehen.

Wir bitten ausgewiesene Interessenten (nur Schweizer Bürger), ihre handschriftliche Bewerbung unter Chiffre SA 4780 B an Schweizer Annoncen AG «ASSA», 3001 Bern, zu senden. Strengste Diskretion wird zugesichert.

Gesucht per sofort oder nach Uebereinkunft initiative

Hochbauzeichner

(evtl. Hochbautechniker)

für interessante Bauaufgaben in kleineres Büro nach Birmensdorf ZH, für die selbständige Bearbeitung von Projekten, Werkplänen, Devis und Bauführung.

Für tüchtige Bewerber gut bezahlte Dauerstelle. Offerten mit den üblichen Unterlagen unter Chiffre ZU 7920 an Mosse-Annoncen, 8023 Zürich.

Bekanntes mittelgrosses Ingenieurbüro der Nordschweiz sucht per sofort oder nach Uebereinkunft einen

Tiefbauzeichner

für die Bearbeitung von Strassenprojekten, Kanalisationen, Abwasserreinigungsanlagen und Brückenprojekten.

Angenehmes Arbeitsklima, Fünftagewoche, Leistungsalär, bei Eignung Dauerstelle.

Zuverlässige Mitarbeiter mit guten Berufskenntnissen und wenn möglich etwas Praxis wollen ihre handschriftliche Bewerbung mit den üblichen Beilagen richten an Chiffre ZR 8422 der Mosse-Annoncen AG, 8023 Zürich 23.

Fenster- und Fassadenbau

Holz- Metallkonstruktionen

9494 Schaan FL
Tel. 075/21636

ferdinand frick ag

Eisenbetonzeichner

mit 2 1/2 Jahren Praxis in Hoch- und Industriebau sucht auf 1. Januar 1967 neuen Wirkungskreis in Zürich. Offerten sind erbeten unter Chiffre ZG 1654 an Mosse-Annoncen, 8023 Zürich.

Für vielseitige und interessante Aufgaben des Hoch- und Tiefbaus suchen wir Initiativen

dipl. Bauingenieur ETH

mit Praxis, guter Statiker und Konstrukteur. Entwicklungsfähige Dauerstelle, angenehme Arbeitsbedingungen, Fünftagewoche.

Dr. E. Staudacher und R. Siegenthaler
Dipl. Bauingenieure ETH/ASIC
8006 Zürich, Frohburgstrasse 85, Tel. 051 / 26 96 10
3000 Bern, Monbijoustrasse 16, Tel. 031 / 25 77 15

Seriöse Hoch- und Tiefbauunternehmung auf dem Platze Bern sucht

Bauführer

dipl. Techniker oder Baumeister

im Idealfall von etwa 25 bis 35 Jahren, der mit allen

- Bauführungsproblemen
- Arbeitsvorbereitung
- Kalkulation
- Nachkalkulation
- Ausmass
- Personalführung

und den facheinschlägigen Gewohnheiten vertraut ist und aufgrund von Kenntnissen und Erfahrungen genügend vorbereitet ist, um Baustellen selbständig führen, organisieren und kontrollieren zu können.

Man wünscht eine Persönlichkeit zu gewinnen, die zu den Führungskräften des Unternehmens gezählt werden kann und die sich in einer Dauerstelle verwurzeln möchte. Die Salarierung findet eine nach Leistung und Können grosszügige Regelung. Pensionskasse.

Senden Sie bitte Ihre Bewerbung mit Handschriftprobe, Foto und Lebenslauf an:

INSTITUT FÜR ARBEITS- UND BETRIEBSPSYCHOLOGIE BERN

Postfach 1701, 3001 Bern
Telefon 031 / 25 52 72
Dipl. Ing. R. Wildbolz,
Dr. iur. E. Fröhlich

Unser Institut behandelt Ihre Bewerbungsunterlagen und Orientierungen absolut diskret und nimmt irgendwelche Kontakte mit seinem Auftraggeber oder Drittpersonen nur mit Ihrer ausdrücklichen Einwilligung auf.

AG FÜR PERSONALBERATUNG ZÜRICH

Wir suchen im Auftrage eines grossen Ingenieurbüros im Raume Zürich einen

Dipl. Bauingenieur ETH / EPUL

für die

Acquisition

und Leitung von Projekten betreffend Energieversorgung, Kraftwerkbau, allgemeinen Tiefbau, Wasserbau, Strassen- oder Tunnelbau in aussereuropäischen Ländern.

Der Stelleninhaber ist bereits mit den ersten Kundenkontakten betraut und führt die Verhandlungen bis zum Vertragsabschluss weiter. Nach Auftragserteilung übernimmt er die Verantwortung für den reibungslosen Ablauf der Projektierungs- und Bauarbeiten. Er sorgt für die Koordination der einzelnen an einem Projekt beteiligten internen Abteilungen und amtiert als Verbindungsmann zwischen Auftraggebern, Regierungsstellen, Lieferanten und den planenden Ingenieuren.

Diese Aufgabenstellung verlangt eine starke, zu systematischem Handeln befähigte Persönlichkeit mit mehrjähriger Erfahrung in Ingenieur- oder Bauunternehmen auf einem oder mehreren der genannten Fachgebiete, ausgesprochenem Verhandlungstalent, guten Kenntnissen vor allem der französischen, englischen und wenn möglich der spanischen Sprache und Bereitschaft zu zeitlich begrenzten Reisen nach Übersee.

Von Interessenten erwarten wir gerne die üblichen Unterlagen oder einen Anruf zur Klärung von Details.

AG FÜR PERSONALBERATUNG ZÜRICH
ZÜRICH TALSTRASSE 20 TELEFON 051 259656

Stufenlos verstellbar

längs des Standrohrs, von bodentief bis über Kopfhöhe, ist nur der Gölz-Wäscheschirm «Sellspinne». Ein neuer

Prospekt orientiert Sie ausführlich über seine vielen weiteren Vorteile, über unsere Wäschehängen und Teppichklopfanlagen. Verlangen Sie ihn unverbindlich bei



Gözl-Metallbau
Rotachstrasse 5, 8003 Zürich
Telefon 051 33 44 20

GÖLZ

Junger, speditiver Bauführer/Bauzeichner sucht per Anfang 1967 oder nach Uebereinkunft neuen Arbeitsplatz für

selbständige Bauführung

Offerten sind erbeten unter Chiffre ZC 8461 an Mosse-Annoncen, 8023 Zürich.

Junger

Architekt-Techniker HTL

sucht Stelle im Raume Olten — Aarau — Brugg — Baden. Eintritt 1. April 1967. Offerten sind erbeten unter Chiffre ZH 8463 an Mosse-Annoncen, 8023 Zürich.

Im Auftrage einer bekannten grösseren Bauunternehmung auf dem Platze Basel suchen wir für die Bauführung grosser Industriebauten einen tüchtigen

Bauführer

Ingenieur oder Ingenieur-Techniker HTL.

Für diese Funktion kommen vor allem Bewerber in Frage, die sich über eine mehrjährige Praxis in einer Bauunternehmung ausweisen können und befähigt sind, anspruchsvolle Bauvorhaben von der Arbeitsvorbereitung bis zur Schlussabrechnung als dynamische Chefs ihres Arbeitsteams durchzuführen.

Es handelt sich bei der vorliegenden Position um eine interessante Lebensstellung mit neuzeitlichen Konditionen und vorbildlichen Sozialleistungen.

Wenn Sie sich von dem modernen Trend, der bei den Basler Industriebauten zu erkennen ist, begeistern lassen können, dann bitten wir Sie, Ihre Bewerbung mit den üblichen Unterlagen zu senden an



Dr. Peter Seeli,
dipl. Psychologe + Betriebsberater
4402 Frenkendorf Adlergasse 23
Telephon 061 / 84 36 86

prenorm

Zürcher Ziegeleien Telefon 051 / 35 93 30

— Betonbalkendecken

teilverfabriziert
kürzere Bauzeit

Gesucht auf Grossbaustelle in Zürich-Oerlikon zuverlässiger, initiativer

dipl. Hochbautechniker HTL

mit mehrjähriger Praxis als Bauführer. Interessante, abwechslungsreiche Tätigkeit, gute Entlohnung, Fünftagewoche.

quiba

QUIBA AG, Weinbergstrasse 149, 8006 Zürich
Telefon 051 / 26 97 12
Bauunternehmung, Architekturbüro,
Ingenieurbüro, Liegenschaftenverwaltung

Für die Abteilung Stahl-Lehrgerüstbau unseres Zürcher Hauses suchen wir einen qualifizierten

Bauingenieur ETH

Sein Aufgabenkreis umfasst die statische Berechnung von Lehrgerüsten, die Erstellung von statischen Nachweisen, die technische Beratung von Bauunternehmern und Behörden, die Organisation und Ueberwachung der Lehrgerüstmontage. Daneben sollte sich unser neuer Mitarbeiter aber auch mit Fragen der Weiterentwicklung unserer Gerüste befassen. Einem einsatzfreudigen Bewerber bieten wir für seine anspruchsvolle, aber auch interessante Arbeit ein gutes Salär und zeitgemässe Sozialleistungen. Wir haben 5-Tage-Woche.

Interessenten richten ihre Offerte mit Bild und Handschriftprobe an unser Sekretariat, Marktgasse 1, 9450 Altstätten, Telefon 071 / 75 25 25.



Adolf Locher AG



Wir suchen für sofort oder nach Uebereinkunft:

dipl. Bauingenieur ETH

mit praktischer Erfahrung im Tiefbau. Der Bewerber soll die Leitung einer Arbeitsgruppe für Projektierung, Konstruktion und Ausführung von unterirdischen Bauten übernehmen.

Technische Mitarbeiter

Ingenieur-Techniker HTL (Fachrichtung Bau). Befähigung zur selbständigen Bearbeitung von Problemen auf dem Gebiet der Geländeverstärkung in der ganzen Schweiz. Offizier.

Tiefbautechniker

1. Ingenieur-Techniker HTL. Befähigt zur Projektierung von Kabelanlagen, Verhandlungen mit Behörden, Ingenieurbüros und Unternehmern; Vergabung und Ueberwachung von Arbeiten.

2. Ingenieur-Techniker HTL. Befähigt zur Projektierung, Konstruktion, Ausführung und Bauleitung von unterirdischen Anlagen.

Wir bieten:

Interessante, vielseitige und selbständige Tätigkeit. Gute Aufstiegsmöglichkeiten. Zeitgemässe Besoldung mit gut ausgebauten Sozialeinrichtungen.

Offerten von Schweizer Bürgern mit ausführlichem Lebenslauf, Zeugnissen, Referenzen und Gehaltsanspruch sind zu richten an

Abteilung für Genie und Festungswesen

Mattenhofstrasse 5, 3003 Bern
(telefonische Auskunft erteilt 031 / 61 48 17)



Im Zusammenhang mit der Erstellung einer Aluminiumhütte in Island suchen wir einen jungen schweizerischen

Kulturingenieur Ingenieur-Geometer

oder

Bauingenieur

der mit sämtlichen Vermessungsarbeiten auf der Baustelle in Island betraut würde. Die Aufgabe besteht vor allem in der Absteckung von Hauptachsen und Leitungssystemen sowie in der Aufnahme von Profilen. Nach wenigen Wochen Einführungszeit in unserer Bauabteilung in Zürich ist im Frühjahr 1967 eine Versetzung nach Island vorgesehen. Dauer des Islandaufenthaltes etwa 2 Jahre. Englischkenntnisse sind erforderlich. Es kommen auch initiative Kandidaten mit nur kurzer Berufspraxis in Frage.

Interessenten werden gebeten, ihre Bewerbung mit den üblichen Unterlagen einzureichen an die Personalabteilung der

SCHWEIZERISCHEN ALUMINIUM AG

Postfach, 8040 Zürich

Architekturbüro in Zürich 8 sucht

1 Hochbautechniker

für technischen Innenausbau von Spitälern und Labors im In- und Ausland.

2 Hochbautechniker

für Bauvorbereitung, Koordination und Ausführungspläne von grösseren, technisch anspruchsvollen Bauvorhaben.

Offerten mit handschriftlichem Lebenslauf, Foto, Zeugnissen und Gehaltsanspruch sind erbeten unter Chiffre ZT 8474 an Mosse-Annoncen, 8023 Zürich.

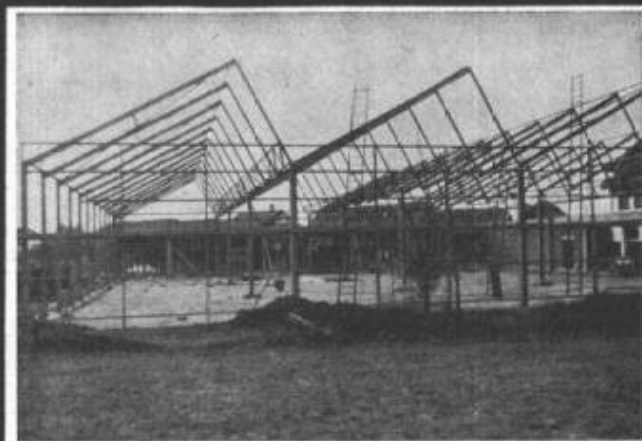

Stahlhochbau Behälter Schlosserei
Brückenbau Silos Metallbau
Ingenieurbureau

PREISWERK & ESSER

Basel

Schönaustr. 10

Tel. (061) 32 46 88

Höhere Technische Lehranstalt (Ingenieurschule)

Brugg-Windisch

Auf den 16. Oktober 1967 sind die folgenden

Lehrstellen

zu besetzen:

1 Lehrstelle für bautechnische Fächer an der Abteilung für Hochbau (Architekt).

Lehrpensum: Baukonstruktionslehre, Entwurfslehre, Entwerfen, Modellbau, Baukosten, Bauleitung.

1 Lehrstelle für tiefbautechnische Fächer an den Abteilungen für Hoch- und Tiefbau (Bauingenieur).

Lehrpensum: Baustatik und Festigkeitslehre, Stahlbau, Stahlbetonbau, Holzbau, evtl. Baulaboratorium.

1 Lehrstelle für tiefbautechnische Fächer an den Abteilungen für Hoch- und Tiefbau (Bauingenieur).

Lehrpensum: Vermessungsbau, Wasserversorgung, Abwasserwesen.

Gesucht werden Bewerber mit abgeschlossener Hochschulbildung, Lehrbegabung und mehrjähriger praktischer Tätigkeit.

Auskunft über die Anstellungs- und Besoldungsverhältnisse sowie über die einzureichenden Unterlagen erteilt auf schriftliche Anfrage das Sekretariat der Höheren Technischen Lehranstalt Brugg-Windisch, 5200 Windisch.

Anmeldungen sind zu richten an das Sekretariat der HTL Brugg-Windisch, 5200 Windisch.

Anmeldeschluss: 31. Dezember 1966

Erziehungsdirektion des Kantons Aargau

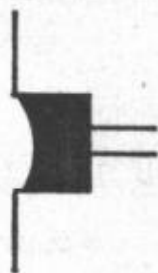

2-Komponenten-Kittfugen

250 Prozent dehnfähig, preiswerte Ausführung. Wir verarbeiten neutral sämtliche Kittfabrikate.

Ryf Bau AG

Scheuchzerstrasse 52, 8006 Zürich
Telefon 26 20 78

11.-19. März 1967

xiv.bauma

Internationale
Baumaschinen-
Messe
München-
Oberwiesenfeld



Welthandelsplatz für Baumaschinen!

Auskunft erteilt:
Handelskammer Deutschland-Schweiz
Zürich 1, Talacker 41

Kraftwerk Ryburg-Schwörstadt AG Rheinfelden (Schweiz)

Wegen bevorstehender Pensionierung des jetzigen Inhabers ist die Stelle des

Direktors

unseres Unternehmens neu zu besetzen.

Bewerber, die über eine abgeschlossene Hochschulbildung als Elektroingenieur und über eine längere Betriebserfahrung verfügen, werden eingeladen, ihre Offerte mit Angaben und Ausweisen über Bildungsgang und bisherige Tätigkeit sowie unter Bekanntgabe der Gehaltsansprüche bis 20. Dezember 1966 einzureichen an

Kraftwerk Ryburg-Schwörstadt AG
Hermann-Keller-Strasse 6
4310 Rheinfelden

Bedeutendes Industrie-Unternehmen in Basel sucht jüngeren, initiativen

Bautechniker-Bauführer

für vielseitige und interessante Aufgaben des Industriebaus.

Geboten wird: eine abwechslungsreiche Tätigkeit im Büro (Projektentwicklung) und auf dem Bauplatz. Weitgehend selbständige Arbeiterledigung.

Einige Jahre praktische Erfahrung sind erwünscht.

Es handelt sich um eine Dauerstelle mit angenehmen Arbeitsbedingungen (Fünftagewoche) und gut ausgebauter Sozialfürsorge.

Bewerbungen mit den üblichen Unterlagen und Angabe des Gehaltsanspruches sind erbeten unter Chiffre V 83752 Q an Publicitas AG, 4001 Basel.



KANTON AARGAU

Die Baudirektion sucht für die **Abteilung Nationalstrassenbau** des Tiefbauamtes einen erfahrenen

Bauingenieur- Techniker HTL

- Aufgaben:** Mitarbeit in einer Arbeitsgruppe des Nationalstrassenbüros, die einen Bauabschnitt der Nationalstrasse bearbeitet:
— Ueberwachung von Projektierungsarbeiten privater Ingenieurbüros
— Mitwirkung bei der Projektierung
— Vorbereitung von Bauausschreibungen
— Bauleitung und Abrechnungen
Da es sich um Grossbaustellen des Erd- und Strassenbaues handelt, stellen sich eine Vielzahl interessanter Bauaufgaben.
- Anforderungen:** Gute Grundausbildung, Einsatzfreude, Zuverlässigkeit, Sinn für Zusammenarbeit und leichte Auffassung.
- Besoldung:** Nach Uebereinkunft im Rahmen des in Revision begriffenen Besoldungsdekretes, Pensionskasse, Fünftagewoche.
- Anmeldungen:** Handgeschriebene Anmeldungen mit kurzem Lebenslauf und Bildungsgang sowie Angaben über Referenzen sind an die Baudirektion des Kantons Aargau, Buchenhof, Aarau, zu richten.

Aarau, den 11. November 1966

Aarg. Baudirektion



KANTON AARGAU

Die Baudirektion sucht für das Tiefbauamt einen erfahrenen

Bauingenieur- Techniker HTL

für die Abteilung Bau von Land- und Ortsverbindungsstrassen.

- Aufgaben:** Selbständige Projektierung und Bauleitung von Land- und Ortsverbindungsstrassen. Führung von Mitarbeitern. Ueberwachung und Prüfung der von privaten Ingenieurbüros auszuführenden Projektierungsarbeiten. Verhandlungen mit Gemeindebehörden und Privaten.
- Anforderungen:** Diplom einer höheren technischen Lehranstalt. Erfahrung im allgemeinen Tiefbau. Fähigkeit, selbständig und zuverlässig zu arbeiten.
- Anstellungsbedingungen:** Zeitgemässe Besoldung. Spesenvergütung und Autoentschädigung. Eine neue Besoldungsordnung wird voraussichtlich anfangs 1967 in Kraft treten. Pensionskasse. Fünftagewoche.
- Stellenantritt:** Sofort oder nach Uebereinkunft.
- Anmeldung:** Handgeschriebene Anmeldung mit kurzem Lebenslauf und Bildungsgang sowie Referenzen an die unterzeichnete Amtsstelle.

Aarau, den 11. November 1966

Aarg. Baudirektion

betontanks

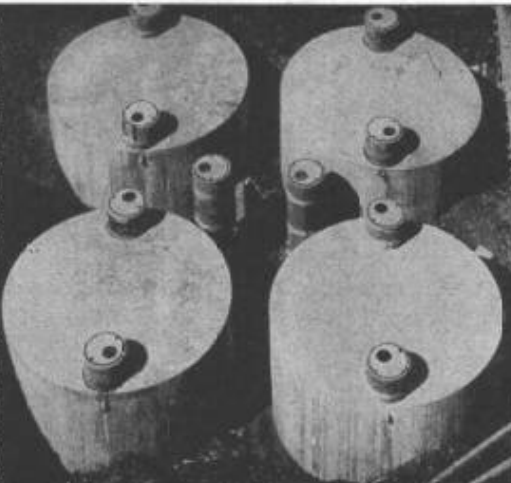

spezialauskleidung seit 40 jahren erprobt

Ausführung nach den neuesten Richtlinien des Eidg. Amtes für Gewässerschutz, Bern

tankbau

otto schneider zürich



frohburgstr. 188 zürich 6

telefon 051-26 35 05

Welchem Kollegen

kann ich mit **Heimarbeit** (Diplomarch. mit langjähriger Erfahrung) in Entwurf und Planung behilflich sein? Auch aus-hilfsweise. Wettbewerbe. Günstige Bedingungen. Diskretion. Offerten sind erbeten unter Chiffre ZW 8468 an Mosse-Annoncen, 8023 Zürich.

Architekt-Techniker HTL (39)

mit langjähriger Praxis, Wettbewerbserfolgen, sucht neuen Wirkungskreis im Raum Zürich, evtl. freie Mitarbeit. Offerten sind erbeten unter Chiffre ZC B470 an Mosse-Annoncen, 8023 Zürich.

Architekturbüro am mittleren rechten Zürichseeufer sucht jüngeren, qualifizierten

Bautechniker / Bauzeichner

für die selbständige Planbearbeitung. Angenehmes Arbeitsklima, Fünf-tagewoche, Leistungslohn. Eintritt nach Vereinbarung. Offerten mit den üblichen Unterlagen unter Chiffre ZW 8165 an Mosse-Annoncen, 8023 Zürich.

Aus Japan zurück, empfehle ich mich als

Innenarchitekt

für den Ausbau von Geschäftsräumen, Restaurants und Privat-Räumen.

Peter Nicolai, Innenarchitekt
Kapellgasse 7, 6000 Luzern, Telefon 041 / 2 44 90

Architekt-Techniker

sucht Anstellung in kleinerem, wettbewerbsfreudigem Büro mit angenehmen Arbeitsklima. Habe lange, umfassende Erfahrung in Büro und Bauplatz.

Bin bereit, am Erfolg des Teams mitzutragen.

Angebote erbeten unter Chiffre ZP 1672 an Mosse-Annoncen, 8023 Zürich.

Suche per sofort

jüngeren Hochbauzeichner

hauptsächlich für die Bearbeitung von Ausführungsplänen gepflegter Wohnbauten. Fünftagewoche.

Handschriftliche Offerten mit Angaben über Bildungsgang und Praxis sind erbeten an

Hans Gachnang, Architekt SIA, Bederstrasse 51, 8002 Zürich

Dipl.-Ing. Architekt

28, ledig, 1 1/2 J. Praxis: Hochbau, Städtebau, Wettbewerbe; Pkw vorh., sucht Stellung in Architekturbüro in Basel für 1 bis 2 Jahre.

Offerten an: **F. Allersmeier**, 75 Karlsruhe, Rüppurrerstr. 46, West-Deutschland.

Architekt-Techniker HTL

mit 3 Jahren Bau- und Büropraxis, sucht neuen Wirkungskreis. Eintritt Anfang 1967. Sprachkenntnisse: Deutsch und Französisch.

Offerten sind zu richten unter Chiffre ZR 8455 an Mosse-Annoncen, 8023 Zürich.



FRICK-GLASS A.G.

ZÜRICH-ALTSTETTEN

Tel. (051) 52 51 11

Boden-Isolierungen

Flachdach-Beläge

Kork-Isolierungen

in zuverlässiger Ausführung

compriband

für alle Fugendichtungen

normal oder selbstklebend schwarz oder grau

Generalvertretung

ROGER FREY, dipl. Ing. ETH

8039 Zürich Beethovenstrasse 47
Tel. 051-23 33 64

Tiefbautechniker HTL

Deutscher, 28, 3 Jahre in der Schweiz, sucht neue Stelle in Strassenbau, Kanalisation oder Stahlbeton, Brückenbau, Projektierung und Bauleitung. Angebote unter Chiffre ZJ 8464 an Mosse-Annoncen, 8023 Zürich.

Dipl. Bauingenieur ETH

Schweizer Bürger, 3 Jahre Praxis in Projektierung und Bauleitung von Tiefbauten, sucht auf Frühjahr 1967 oder später, neuen, verantwortungsvollen Posten.

Offerten unter Chiffre ZE 8442 an Mosse-Annoncen, 8023 Zürich.

Junger, an selbständiges Arbeiten gewöhnter

Vermessungszeichner

mit Praxis in Planung und Tiefbau sucht auf Frühjahr neuen Wirkungskreis. Bevorzugt werden Arbeiten der privaten Vermessung oder Projektierung und Bauführung. Offerten unter Chiffre ZU 8460 an Mosse-Annoncen, 8023 Zürich.

Junger Tiefbauzeichner

sucht Stelle in Ingenieurbüro oder Unternehmung. Platz Zürich bevorzugt.

Offerten sind erbeten unter Chiffre ZS 8456 an Mosse-Annoncen, 8023 Zürich.

dipl. Tiefbautechniker (Abteilungsleiter)

für vielseitige Projektierungen und Bauleitungen auf dem Gebiete des Strassenbaues, sowie

Tiefbauzeichner

für Planbearbeitung im allgemeinen Tiefbau inkl. Absteckungs- und Bauleitungsarbeiten.

Offerten mit den üblichen Unterlagen sind zu richten unter Chiffre ZK 8465 an Mosse-Annoncen, 8023 Zürich.

Junger

Architekt

sucht für Januar neuen Wirkungskreis in kleinerem Architekturbüro in Zürich oder näherer Umgebung.

Offerten sind erbeten unter Chiffre ZH 1685 an Mosse-Annoncen, 8023 Zürich.

Gesucht auf Frühjahr 1967

Hochbauzeichner-Lehrling

E. Hagenmüller, Architekt
Stauffacherstrasse 96, 8004 Zürich
Telefon 051 / 25 08 04

Bauzeichner

zur Bearbeitung verschiedener Bauvorhaben (Schulhaus-, Instituts-, Wohnungsbau, usw.) gesucht.

Vielseitige Tätigkeit in gutem Arbeitsklima, ausbaufähige Stelle mit guten Verdienstmöglichkeiten, 5-Tage-Woche.

Paul Weber, dipl. Architekt ETH/SIA
Aegeristrasse 50, 6300 Zug

GRAM S.A., Villeneuve/Broye/Fr.
Vorfabrikation von Vorspannbeton-Elementen
sucht einen

Fabrikationschef

Dieser Posten eignet sich für einen **Ingenieur-Techniker HTL** (evtl. für einen Techniker) mit mehreren Jahren Praxis und wenn möglich mit Erfahrung in der Vorfabrikation.

Offerten bitte mit detailliertem Lebenslauf, Gehaltsanspruch und Referenzen an obenstehende Adresse.

Junger Hochbauzeichner

sucht Stelle auf 1. Dezember im Raume Zürich oder Winterthur.
Offerten sind erbeten unter Chiffre ZL 8456 an Mosse-Annoncen, 8023 Zürich.

Junger

Hochbauzeichner

sucht Aushilfsstelle in Zürich vom 1. 12. 1966 bis 31. 3. 1967.
Offerten unter Chiffre 33115-42 an Publicitas, 8021 Zürich.

Junger begabter

dipl. Architekt

sucht Stelle. Besondere Erfahrung auf dem Wettbewerbgebiet.
Offerten sind erbeten unter Chiffre ZB 8469 an Mosse-Annoncen, 8023 Zürich.

2 Hochbauzeichner

übernehmen zeichnerische Arbeiten. (Projekt-, Werk- und Detailpläne.)
Telefon 051 / 41 95 10, Zürich

Eine
Schwalbe
macht
noch
keinen
Frühling...

... sagt das Sprichwort

So ist es auch beim Inserieren. In der steten Wiederholung Ihrer Empfehlung liegt der Erfolg. Das ist der Vorteil des Inserates als Werbemittel.



**Schütze
Deine Sachen
Miete
dp Blachen**



**20 m² Miet-Blachen
nur 50 Rp. pro Tag**

Minimalmiete pro Blache Fr. 3.-, ab Lager.
Standardgrösse 4 x 5 m, Gewicht etwa 15 kg.

dp-Leih-Blachen aus Neopren, einem gummi-
beschichteten, sehr geschmeidigen Nylongewebe.
Brennt nicht, **absolut luft- und wasserundurchlässig**,
fäulnisunempfindlich. Pro Laufmeter 1 Öse.

Blachenvermietungs -AG

Hauptdepot **Alb. Wahlen AG,**
3000 Bern 22,
Telefon 031 41 31 31

AW Clichés

ANDERSON + WEIDMANN
Traugottstr. 6 Zürich 5
Briefadresse: 8037 Zürich, Postfach

Tel. 42 08 17

Architekt

mit langjähriger Erfahrung in der Planung und Ausführung von grösseren Bauvorhaben (Industrie- und Verwaltung), sucht als selbständiger Sachbearbeiter, ausbaufähigen und verantwortungsvollen Wirkungskreis. Offerten sind erbeten unter Chiffre ZU 8475 an Mosse-Annoncen, 8023 Zürich.

Nebenbeschäftigung!

Wir suchen einen zuverlässigen

Bauführer

der ab und zu in der Lage ist, von mittleren Generalunternehmern fertigerstellte Mehrfamilienhäuser für uns abzunehmen und nach Ablauf der Garantiefrist die vom Unternehmer auszuführenden Garantiearbeiten zu bestimmen. Wir vergüten für die Besorgung solcher kurzfristiger Aufgaben ein angemessenes Honorar. Tätigkeitsgebiet: Kanton Zürich.

Diskretion wird zugesichert.

Anfragen unter Chiffre ZT 8459 an Mosse-Annoncen AG-8023 Zürich.

Ingenieur-Techniker STS

mit 5jähriger Praxis sucht Stelle in Ingenieurbüro oder Baugeschäft im Südtessin. Offerten unter Chiffre T 41979, Publicitas AG, 6901 Lugano.

Dipl. Ingenieur ETH

Jahrgang 20, mit Praxis in Projektierung und Bauleitung von Tiefbauarbeiten, speziell Strassen-, Brücken-, Eisenbeton- und Flussbau sowie mit langjähriger Erfahrung als Leiter zweier mittelgrossen Unternehmungen des Hoch- und allgemeinen Tiefbaus einschliesslich Strassenbeläge, sprachengewandt,

sucht

verantwortungsvollen Wirkungskreis in leitende Stelle bei Ingenieur- oder Bauunternehmung auf Frühjahr 1967.

Angebote erbeten unter Chiffre ZG 84383 an Mosse-Annoncen, 8023 Zürich.

Gesucht

Hochbautechniker HTL

für leitende Position

in Bau- und Betriebsteilung.

Sein Arbeitsgebiet umfasst:

1. Behandlung der allgemeinen baulichen Fragen, Bauberatung, Kontakt mit Behörden und Architekten, Vergebung von Bauaufträgen, Oberbauleitung.
2. Unterhalt der technischen Anlagen und des Fahrzeugparks.
3. Führung eines Mitarbeiterstabes.

Es wird eine Persönlichkeit gesucht mit betriebsorganisatorischen Fähigkeiten und Sinn für Wirtschaftlichkeits-Fragen. Fremdsprachen: Französisch in Wort und Schrift, gute englische Vorkenntnisse.

Bewerber, welche diesen Anforderungen entsprechen, werden gebeten, ihre Offerte mit Unterlagen unter Chiffre ZD 8480 einzureichen.

COURVOISIER

Verkauf
Vermietung
Service

Tunnelbohrmaschinen, Bohrmaschinen auf Raupen, Abbauhämmer, Sumpfpumpen
Bohrhämmer, Bohrstäbe, Bohrkronen, Kompressoren, fahrbar stationär

BAU MASCHINEN

COURVOISIER & CO AG Gottstattstr. 24
2501 BIEL Telephone 032/41171

St. Margrether-Sandstein



Jegliche Steinhauer-Arbeiten
Tür- u. Fenstereinfassungen, Cheminées etc.

Verlangen Sie unverbindlich Offerte oder Vertreterbesuch

STEINBRUCH- UND STEINHAUERGESCHÄFT
E. Gautschi AG, 9430 St. Margrethen
Telefon (071) 71 21 31 / 32



Durobeton AG HUNZIKER

Rohre

unarmierte Spezialbeton-Rohre
mit Glockenmuffen für Rollringe
und mit Spitzmuffen

2 Tiefbau- und 1 Eisenbetonzeichner

suchen interessante Stelle auf mittleres Ingenieurbüro.
Eintritt nach Uebereinkunft.

Offerten sind erbeten unter Chiffre ZA 8472 an Mosse-
Annoncen, 8023 Zürich.

Dipl. Ingenieur-Architekt

Ausländer mit 14 Jahren Praxis in Projektierung sowie Innenausbau, sucht
interessante Stelle in Architekturbüro. Offerten sind erbeten unter Chiffre
ZW 1683 an Mosse-Annoncen, 8023 Zürich.

Junger dipl. Bauingenieur

Ausländer, mit guter technischer Ausbildung, gute Deutsch-
und Englischkenntnisse, sucht auf 1. Januar 1967 oder später
Stelle als Statiker in einem Ingenieurbüro oder bei einer
Bauunternehmung in Zürich oder Umgebung. Halbtagsstelle
ist auch möglich. Offerten unter Chiffre ZR 1671 an Mosse-
Annoncen, 8023 Zürich.



Stellenausschreibung

Beim Baudepartement des Kantons Basel-Stadt sind zufolge
Todesfalles sowie im Hinblick auf eine bevorstehende Pen-
sionierung die Stellen von

2 Baupolizeibeamten

neu zu besetzen.
Geboten wird eine vielseitige, interessante und verant-
wortungsvolle Tätigkeit auf allen Gebieten des Hochbaues.
Weitgehend selbständige Bearbeitung der laufenden Bau-
vorhaben und Bauausführungen.
Die Besoldung erfolgt nach Uebereinkunft im Rahmen der
gesetzlichen Bestimmungen. Vorzügliche Sozialleistungen.
Fünftagewoche.

Erfordernisse:
Einwandfreier Leumund, gesundheitliche Tauglichkeit, ab-
geschlossene Technikumsbildung als Architekt-Techniker
HTL erwünscht oder gleichwertige Ausbildung mit Lehr-
abschluss, mehrjährige Praxis.

Handschriftliche Anmeldungen unter Beilage von Ausweisen
über die Ausbildung sowie über die bisherige Tätigkeit
sind bis spätestens **16. Dezember 1966** dem **Sekretariat des
Baudepartementes, 4001 Basel**, einzureichen.
Basel, den 16. November 1966

Baudepartement Basel-Stadt

Gemeinde Oberrieden (am Zürichsee)

Wir suchen einen

Tiefbau- oder Vermessungszeichner

für unser Gemeindebauamt.

Tätigkeitsbereich:

Mitarbeit an Strassen-, Kanalisations-, Wasserleitungs- und
Quartierplanprojekten. Nachführung des Leitungskatasters.
Baupolizeiliche Kontrollen.

Wir bieten einem ausgebildeten, zuverlässigen und an
exaktes Arbeiten gewöhnten Zeichner eine zeitgemässe
Besoldung im Rahmen der neu revidierten Besoldungsver-
ordnung mit Pensionskasse, Treueprämie und Fünftage-
woche bei angenehmem Arbeitsklima.

Weitere Auskünfte erteilt der Gemeindeingenieur (Telefon
051 / 92 51 51).

Interessenten wolle ihre Bewerbung mit den mit üblichen
Unterlagen an den Gemeinderat Oberrieden, 8942 Ober-
rieden, richten.

seit 1843



Dampfkessel +
Heisswasserkessel

jeder Grösse +
für jeden Zweck

PROVAP

Vertretung und Service:

PROVAP AG (031) 501255
Dampfkessel und Apparatebau
3202 Frauenkappelen bei Bern

VERZEICHNIS DER SONDERDRUCKE

Zu beziehen beim Verlag der Schweiz. Bauzeitung, Zürich, Staffelstrasse 12, Tel. (051) 23 45 07 | 08

Postadresse: 8021 Zürich, Postfach Postcheckkonto 80-6110

Nr.	1966	Preis	Nr.	Preis	
2426	Der Generalverkehrsplan für St. Gallen. Von <i>H. B. Barbe</i> (9 Abb. und 1 Tafel)	3.50	2358	Untersuchungen und Erkenntnisse über das Adhäsionsverhalten elektrischer Lokomotiven. Von <i>H. H. Weber</i> (43 Abb.)	2.20
2425	Plastisches Verhalten von statisch unbestimmten Stahlbetonbalken. Von <i>H. Bachmann</i> (17 Abb.)	2.—	2357	Entwicklungen im Bau von Staudämmen. Von <i>O. Rambert</i> und <i>W. Würth</i> (11 Abb.)	3.—
2420	Über Kranschienenbefestigungen bei Kranbahnen für schnellaufende schwere Krane. Von <i>G. Limpert</i> (7 Abb.)	1.50	2356	Felsmechanische Untersuchungen an der Sperrstelle Punt dal Gall. Von <i>B. Gilg</i> und <i>E. Dietlicher</i> (12 Abb.)	2.50
2411	Das Sulzer-Hochhaus in Winterthur. Von <i>A. Kugler</i> , <i>P. Suter</i> , <i>R. Bückli</i> , <i>M. Füssler</i> , <i>R. Haefeli</i> , <i>H. L. Micol</i> , <i>P. Geilinger</i> , <i>E. Schmid</i> , <i>J. Ernst</i> , <i>H. Ulmer</i> , <i>E. Spirig</i> , <i>R. Wirtz</i> , <i>H. Mom</i> , <i>W. Gehrig</i> und <i>A. Hotz</i> (43 Abb.)	5.—	2354	Einwirkung abgelagerter Müllasche und Müllkompostes auf das Grundwasser. Von <i>O. Wolfskehl</i> und <i>E. Baye</i> (2 Abb.)	1.50
2409	Die Hochhäuser der Überbauung Worblaufen mit vorfabrizierten Wandelementen aus Backsteinen nach dem Verfahren Preton. Von <i>G. Zenobi</i> , <i>D. Szerdahelyi</i> und <i>Ed. Helfer</i> (19 Abb.)	2.—	1965		
2408	Geotechnische Untersuchungen für den Abschnitt Wil-St. Gallen-West der Nationalstrasse N 1. Von <i>A. von Moos</i> , <i>M. Gautschi</i> und <i>C. Schindler</i> (9 Abb.)	1.80	2353a	Lebendiges Avenicum. Von <i>H. Bögli</i> (11 Abb.)	1.80
2405	Betonieren des Brückenüberbaus der Thurbrücke Sonnental mittels Betonpumpe. Von <i>D. J. Bänziger</i> (7 Abb.)	1.50	2353	Hochhaus «Zur Palme» in Zürich. Arch. <i>Haefeli</i> , <i>Moser</i> , <i>Steiger</i> und <i>A. Studer</i> (64 Abb.)	4.—
2403	Ideenwettbewerb für die Gestaltung des Ortszentrums von Schaan (Fürstentum Liechtenstein) (26 Abb.)	2.20	2352	Projektierung von Hoch- und Tiefbauten unter dem Gesichtswinkel der betriebswirtschaftlichen Ausführungsprobleme. Von <i>R. Koechlin</i> und <i>G. Schnitter</i>	1.50
2400	Entwurf und Ausführung der Oosterscheldebrücke. Von <i>H. T. Hoving</i> , <i>A. C. Krijn</i> und <i>J. H. van Loenen</i> (45 Abb.)	2.50	2351	Entwicklung der Spannungsmesstechnik mit neuen Messgeräten. Von <i>A. Moser</i> (5 Abb.)	1.50
2398	Über die Verantwortung der Naturwissenschaftler und der Ingenieure. Von <i>A. Osterlag</i>	1.50	2349	Heilpädagogische Hilfsschule mit Anlernwerkstätten in Zürich. Arch. <i>E. Rentschler</i> (11 Abb.)	2.50
2397	Entwicklungstendenzen des landwirtschaftlichen Bauwesens. Von <i>R. Schoch</i> (13 Abb.)	2.—	2345	Städtebau durch industrielle Fertigung. Von <i>E. und R. Lanners</i> und <i>R. Wahlen</i> und <i>A. Ruprecht</i> (16 Abb.)	3.—
2395	Das Tunnelvortriebs-System Hughes für grosse Bohrdurchmesser. Von <i>W. Rutschmann</i> (11 Abb.)	2.—	2343	Erdanker, Wirkungsweise und Berechnung. Von <i>J. Huder</i> (16 Abb.)	1.80
2393	Die Gasturbine mit geschlossenem Kreislauf als Mehrzweck-Anlage. Von <i>F. Taygun</i> (29 Abb.)	3.—	2342	Gerold Schnitter zu seinem 65. Geburtstag. <i>Verschiedene Verfasser</i> (diverse Abb.)	5.—
2391	Der Druckstoss und seine Auswirkungen auf Bauwerke. Von <i>E. Basler</i> (6 Abb.)	1.50	2341	Versuche der VAWE über die Erosion in kohärenten Gerinnen. Von <i>J. Zeller</i> (12 Abb.)	2.—
2385	60 Jahre Schweizer Stahlbau-Vereinigung. Von <i>C. F. Kollbrunner</i> , <i>K. Huber</i> , <i>A. Weidt</i> , <i>H. Gut</i> , <i>M. Luchsinger</i> , <i>P. Bergier</i> , <i>S. Fattorini</i> , <i>St. Bryl</i> , <i>W. Meyer</i> , <i>E. Amstutz</i> (62 Abb.)	3.—	2340	Klimatechnische Probleme bei Hallenschwimmbädern. Von <i>E. Wild</i> und <i>H. Pfiffner</i> (12 Abb.)	2.20
2382	Erfahrungen mit Verankerungen System BBRV in Fels- und Lockergesteinen. Von <i>H. R. Müller</i> (12 Abb.)	2.—	2338	Die neue Kunsteisbahn Dolder. Von <i>M. A. Trechsel</i> (7 Abb.)	2.—
2381	Ankersysteme der Firma Stump Bohr AG. Von <i>H. Bendel</i> und <i>E. Weber</i> (22 Abb.)	2.—	2336	Ein neuer Schritt in der Mechanisierung des Stollen- und Tunnelbaus. Von <i>O. Frey-Baer</i> (13 Abb.)	2.—
2378	Die Netzplantechnik im Strassenbau. Von <i>W. Heierli</i> (3 Abb.)	1.80	2333	Zur Anwendung der Bolzendübel. Von <i>R. Schlaginhausen</i> (5 Abb.)	1.50
2377	Kleine Zusammenstellung über Statistik. Von <i>H. Schilt</i>	1.80	2332	Der Aufspannboden in der neuen EMPA Dübendorf. Von <i>A. Rösli</i> und <i>H. Hauri</i> (5 Abb.)	1.80
2376	Erfahrungen mit Verankerungen System BBRV in Fels- und Lockergesteinen. Von <i>H. R. Müller</i> (12 Abb.) Anwendung von vorgespannten Felsankern (System BBRV) bei der Erhöhung der Spullersee-Talsperren. Von <i>A. Ruitner</i> (7 Abb.)	3.—	2331	Der Einfluss des Belages auf die Brückenprojektierung. Von <i>D. J. Bänziger</i> (41 Abb.)	2.50
2374	Die Verfärbungen an natürlichen Bausteinen infolge Verwitterung von Eisensulfidmineralien. Von <i>J. Weber</i>	1.80	2330	Zustandsfunktionen, Arbeitsbilanzen, Verluste und thermodynamischer Wirkungsgrad. Von <i>L. Borel</i> (49 Abb.)	3.50
2372	Die Autobahnbrücke über die Saane bei Freiburg. Von <i>P. Dubas</i> und <i>H. Hauri</i> (29 Abb.)	3.—	2329	Beitrag zur Felsmechanik. Von <i>F. P. Jaecklin</i> (8 Abb.)	2.80
2371	Zur II. Jahrestagung der Gasturbinen-Fachgruppe der ASME in Zürich, März 1966. Von <i>C. Keller</i> , <i>F. Taygun</i> , <i>R. A. Strub</i> , <i>H. R. Bolliger</i> , <i>U. Oprecht</i> (52 Abb.)	4.—	2328	Betrachtungen zur Bremscharakteristik der Laufwerkbremsen von Luftseilbahnen. Von <i>E. Ehrensperger</i> (34 Abb.)	3.—
2365	Diagramme für die Traglast von Stahlbetonquerschnitten bei kleiner Exzentrizität der Druckkraft. Von <i>F. Knoll</i> (18 Abb.)	1.80	2327	Probleme der Abfallbeseitigung der Region Basel. Von <i>P. Katz</i> (10 Abb.)	2.—
2359	Fritz Stüssi zu seinem 65. Geburtstag gewidmet. <i>Verschiedene Verfasser</i> . (Div. Abb.)	4.—	2326	Eine programmgesteuerte, vollautomatische Modellmess- und Datenauswertungsanlage. Von <i>H. Hossdorf</i> (3 Abb.)	1.80
			2322	Betriebliche und bauliche Entwicklungsprojekte bei den SBB. Von <i>O. Wichser</i> (1 Abb.)	2.—
			2321	Über den Wert von Schutzmassnahmen gegen nukleare Waffen. Von <i>E. Basler</i> und <i>U. Kämpfer</i> (11 Abb.)	2.50
			2319	Moderne Stahl- und Betonbrücken. Von <i>F. Leonhardt</i> . (49 Abb.)	4.50
			2318	Mörtel. Von <i>P. Haller</i> . (20 Abb.)	2.—
			2317	Ein Beitrag zur neuzeitlichen Bodenuntersuchung. Von <i>B. Gilg</i> . (10 Abb.)	3.50

NOTSTROM-ANLAGEN

FÜR SPITÄLER, ZIVILSCHUTZ
HOCHHÄUSER, BANKEN
GROSSBETRIEBE
15 - 4000 KW

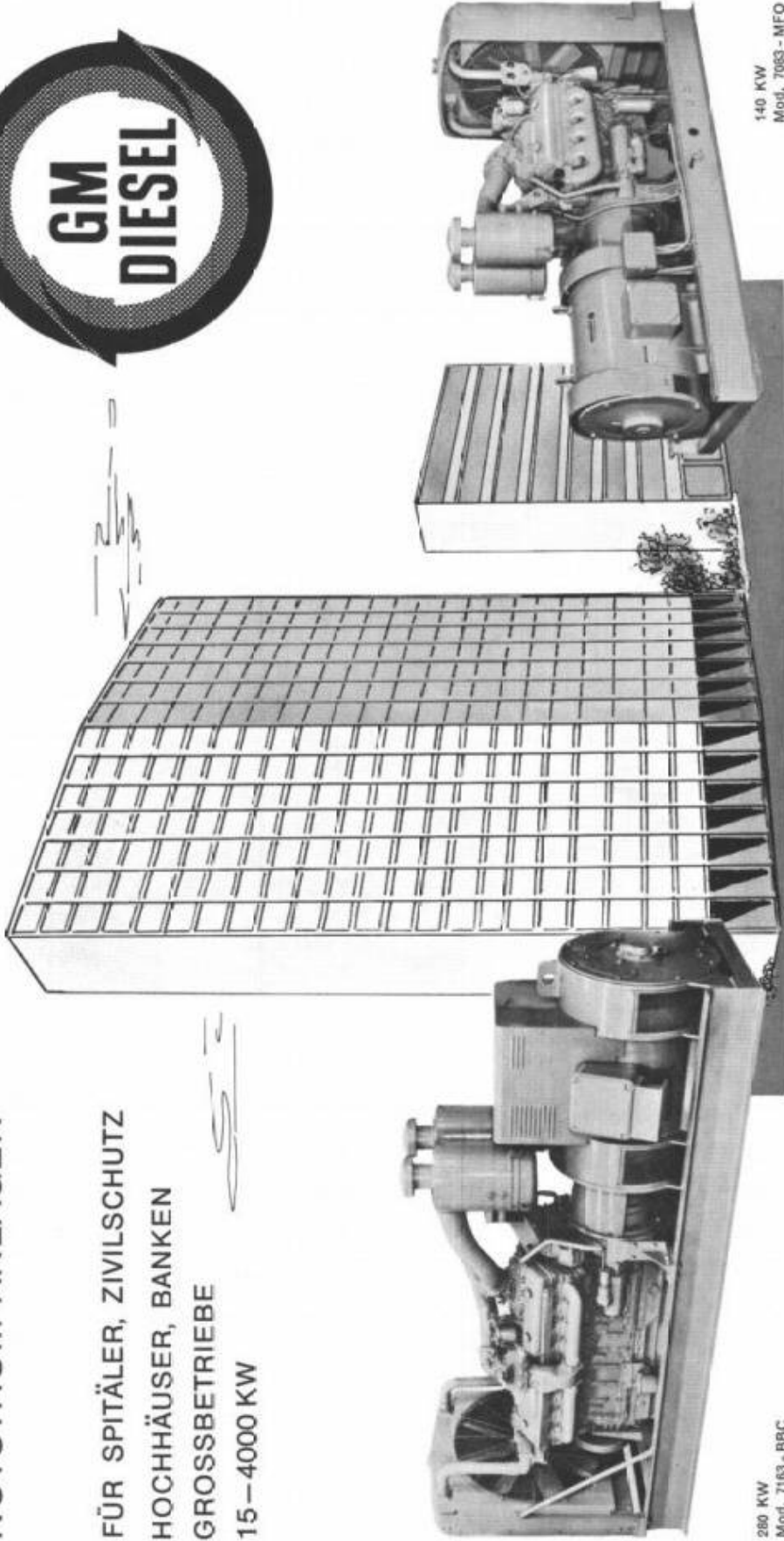

280 KW
Mod. 7163 - BBC

140 KW
Mod. 7063 - MFO

35

Für Auskunft, Offerten, Revisionen und Ersatzteile steht immer zur Verfügung:

GENERAL MOTORS SUISSE S.A. BIEL

DIESEL-ABTEILUNG

TEL. (032) 2 61 61/37272



Wir projektieren und erstellen

SULZER

Kugeldruckbehälter
für Gase und Flüssigkeiten
in jeder Größe

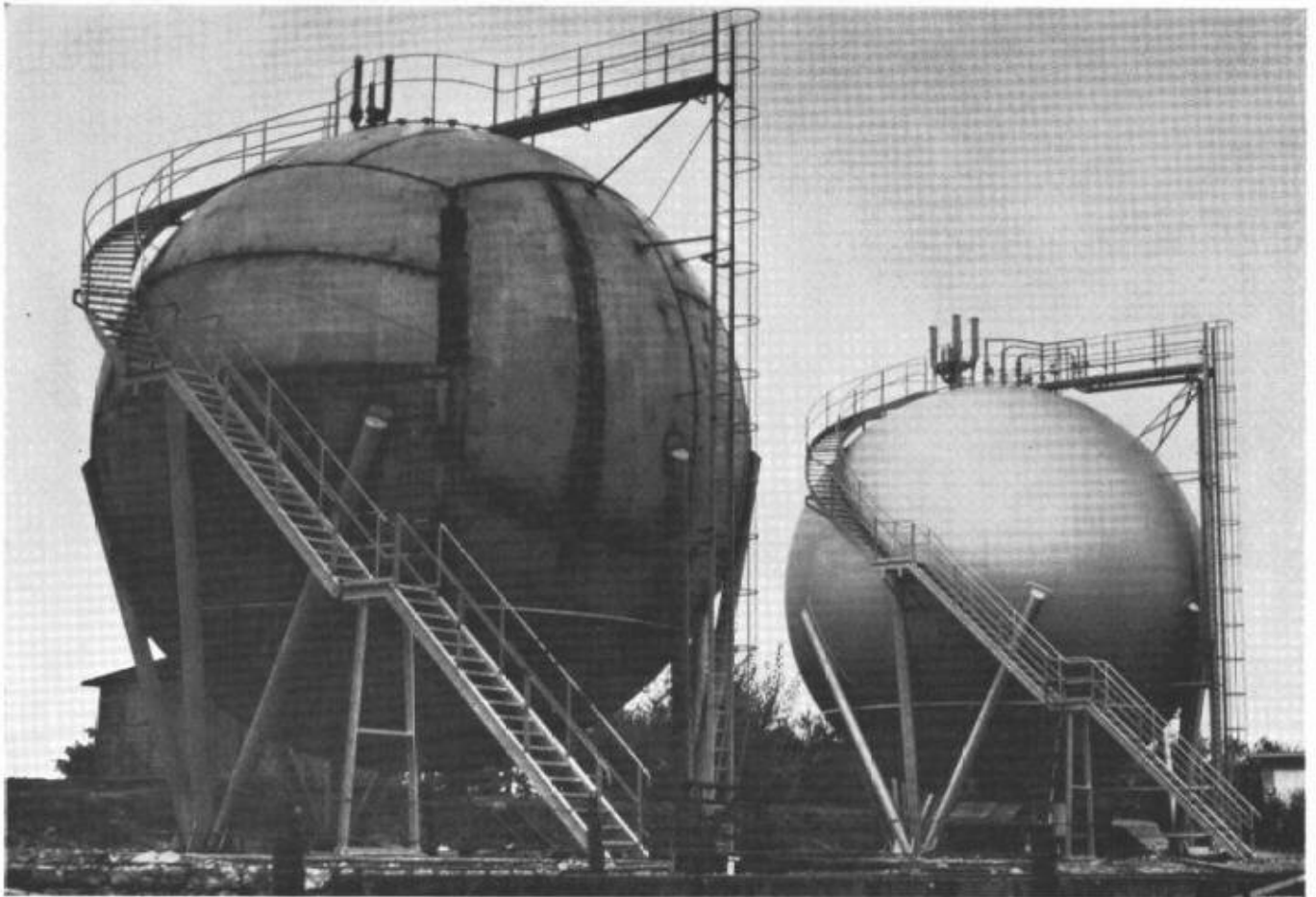

Erste Schweizer Firma mit eigener Erfahrung im Bau von Kugeldruckbehältern

Jahrzehntelange Erfahrung in Konstruktion und Herstellung von hochbeanspruchten Kesselschmiedeprodukten, sowie umfangreiche Forschungen und Versuche auf diesem Gebiet, bieten Ihnen Gewähr für größte Sicherheit und Wirtschaftlichkeit unserer Schweißkonstruktionen.

Gebrüder Sulzer
Aktiengesellschaft
Winterthur, Schweiz

SULZER