

Zeitschrift: Schweizerische Bauzeitung
Herausgeber: Verlags-AG der akademischen technischen Vereine
Band: 85 (1967)
Heft: 39

Werbung

Nutzungsbedingungen

Die ETH-Bibliothek ist die Anbieterin der digitalisierten Zeitschriften. Sie besitzt keine Urheberrechte an den Zeitschriften und ist nicht verantwortlich für deren Inhalte. Die Rechte liegen in der Regel bei den Herausgebern beziehungsweise den externen Rechteinhabern. [Siehe Rechtliche Hinweise.](#)

Conditions d'utilisation

L'ETH Library est le fournisseur des revues numérisées. Elle ne détient aucun droit d'auteur sur les revues et n'est pas responsable de leur contenu. En règle générale, les droits sont détenus par les éditeurs ou les détenteurs de droits externes. [Voir Informations légales.](#)

Terms of use

The ETH Library is the provider of the digitised journals. It does not own any copyrights to the journals and is not responsible for their content. The rights usually lie with the publishers or the external rights holders. [See Legal notice.](#)

Download PDF: 16.03.2025

ETH-Bibliothek Zürich, E-Periodica, <https://www.e-periodica.ch>

Spannbeton BBRV

Vorfabrikation

Bauelemente

Spannbeton BBRV Herstellung und Lieferung von Vorspannarmerungen sowie Ausführungen der Verlege-, Vorspann- und Injektionsarbeiten für: Industriebauten, Brücken, Behälterbau, Gründungsanker, Normkabel von 33 bis 237 Tonnen, grössere Kabeleinheiten auf Anfrage

Vorfabrikation Lieferung und Montage von Konstruktionen aus vorfabrizierten Betonelementen für den Industrie- und Hochbau, Brückenbau, allgemeinen Tiefbau. Elemente eigener Norm oder nach Entwurf des Projektverfassers

Bauelemente Lieferung von vorfabrizierten Bauelementen aus vorgespanntem Ton, Stahlton-Hohlkörperdecken für schalungs- und spriessfreien Einbau, Stahlton-Deckenplatten, Stahlton-Fenster- und -Türstürze, Einbaufertige Roll-ladenstürze, Stahlton-Dach- und -Wandplatten

Stahlton

Stahlton AG
Stahlton-Prebeton AG

Riesbachstr. 57
Eymattstr. 71

Tel. 051-47 64 00
Tel. 031-66 33 01

8034 Zürich
3027 Bern

SIHI-PUMPEN SIND IMMER RICHTIG:

Wenn Sie eine Hauswasserversorgung planen (die wirklich ohne Ansaug Schwierigkeiten laufen soll)

Wenn Sie eine Heisswasseranlage installieren (die wirklich betriebssicher sein soll)

Wenn Sie eine Anlage zur Beseitigung von Fäkalien und Abwässer bauen (die wirklich nie verstopft sein soll)

.....dann SIHI-PUMPEN!

Nicht zuletzt auch wegen unseres Beratungsdienstes und der kurzen Lieferfristen.

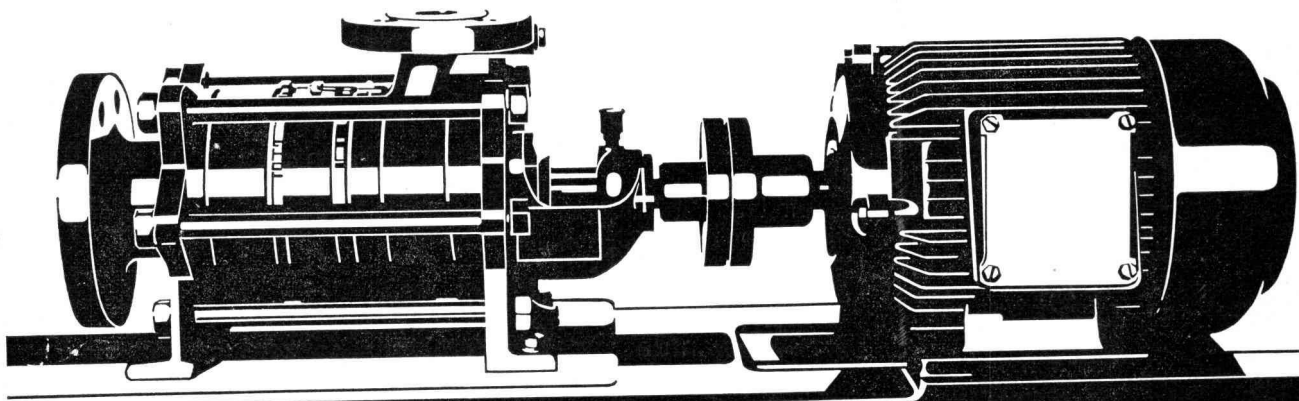

6-37 PS

PUMPENBAU SCHAFFHAUSEN AG 8200 Schaffhausen Goldsteinstr.2 053-415 84/5 57 77

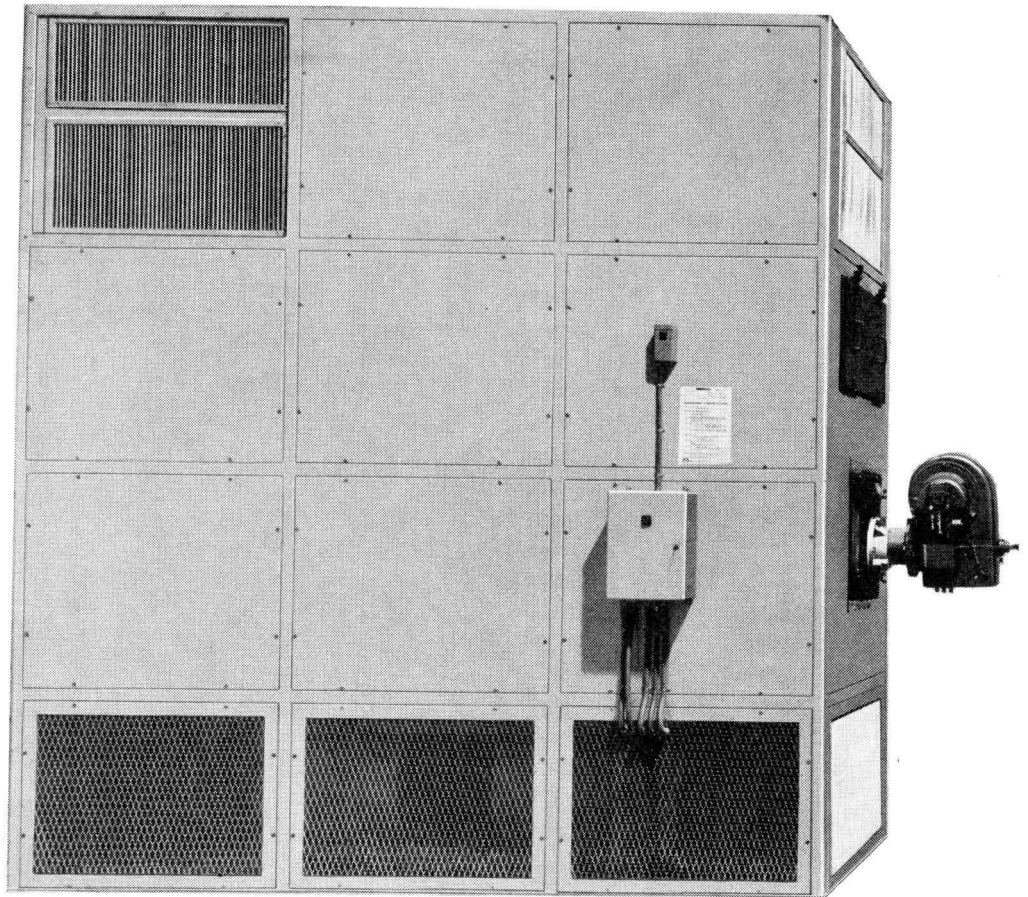

Die vollautomatische Dübi-Luftheizung heizt mit kleinen Kosten grosse Räume

dübi

Dübi+Co.
3360 Herzogenbuchsee

Kleine Kosten schon bei der Installation: eine Anlage ohne Kanäle montieren wir in einem Tag.

Dann heizt sie. Mit Heizöl, das ein paarmal wirtschaftlicher ist als elektrischer Strom.

Sie saugt kalte Luft an und verteilt warme Luft gleichmässig im ganzen Raum. Folglich heizt sie schneller auf, als wenn Sie Wasser heizen, das seinerseits Radiatoren aufheizt, die ihrerseits die Luft aufheizen. Sie liefert Ihnen aber auch sehr heisse Luft, bis 300 Grad. Da die Raumluft ohnehin durch die Dübi-Luftheizung zirkuliert, kann man sie auch gleich sauber filtrieren und (bei kleineren Anlagen) befeuchten. Damit ersparen sich viele die separate Filtrierungs- und Befeuchtungsanlage. Sogar die Brennkammer aus kostbarem Chromnickelstahl ist für Sie günstiger, als eine, die rostet. Soviel über die kleinen Kosten.

Grosse Räume heizt die Dübi-Luftheizung: 500 m³ bis 25 000 m³ mit einem einzigen Ofen. Sie eignet sich also für jeden grossen Raum, von Werkstatt bis Werkhalle, Montagehalle, Lagerhalle, Turnhalle. Wir bauen sie ein in Kirchen und Kinos, in Masthäuser und Gewächshäuser, in Einbrennkabinen und Spritzkabinen, in Trocknungsanlagen und Kiesaufbereitungsanlagen.

Nur in kleine Häuser mit vielen kleinen Räumen bauen wir sie nicht gern ein. Das ist gegen das Prinzip der Dübi-Luftheizung, die mit kleinen Kosten grosse Räume heizt.

Coupon

Wir wünschen (bitte ankreuzen) Unterlagen über die Dübi-Luftheizung, Unverbindliche Besprechung über die Dübi-Luftheizung, Unterlagen über andere lufttechnische Anlagen.

Name: _____

Strasse, Nr.: _____

Postleitzahl, Ort: _____

an Dübi+Co.
3360 Herzogenbuchsee BE
Tél. (063) 5 38 21/23

*wer baut
kennt bp*

**Fenster
Türen
Schreiner-
arbeiten
Küchen
Acordial-
Faltwände**

**Metallbau
Profilit**

Bruno Piatti
Bauelemente
8305 Dietlikon-Zürich
Tel. 051 93 16 11



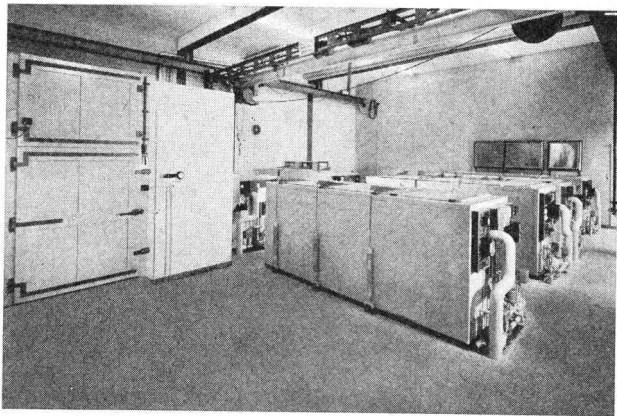

Beton-Frostanlage in der Empa

50 Jahre Vertrauen

Die Autofrigo AG hat seit ihrer Gründung über 50 000 Kühlanlagen gebaut, und täglich kommen neue dazu. Darin kommt das Vertrauen zum Ausdruck, das ihr aus allen Kreisen der Industrie und des Gewerbes entgegengebracht wird.

Unser erfahrener Stab an Ingenieuren und Technikern behandelt jede Anlage individuell, nach den neuesten Erkenntnissen der modernen Kältetechnik. Als Konstrukteure sind wir in der Lage, jedes Kälte- und Klimatisierungsproblem einwandfrei zu lösen und für jeden Fall eine zweckentsprechende und wirtschaftlich arbeitende Anlage zu liefern.



Für jeden Kältebedarf

Autofrigo AG, 8052 Zürich, Schaffhauserstrasse 473
Telefon 051 / 48 15 55

Vertretungen und Servicestellen in: Basel, Bern, Biel, Charat, Chur, Fribourg, Genève, Lausanne, Lugano, Luzern, St. Gallen.

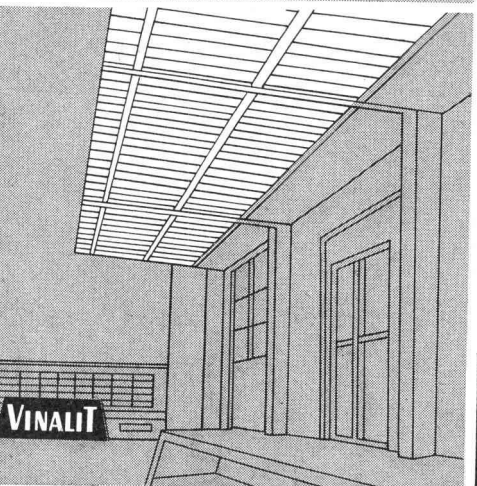
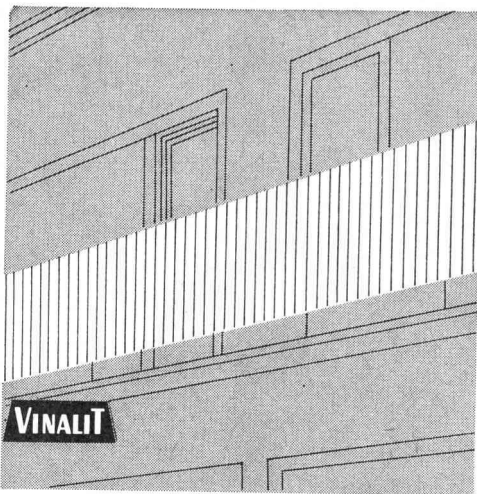

Eigenschaften:

spez. Gewicht 1,4
Wärmeleitzahl 0,13 kcal/mh °C
flammwidrig
sehr hohe Lichtdurchlässigkeit
gleichmäßig blendfreies Licht
wetterbeständig, chemikalienfest
dauerhaft, schlagfest
hervorragende Isolation
gut verarbeitbar, läßt sich sägen,
schneiden, bohren, nageln, schrauben,
stanzen, hobeln
Trotzdem preisgünstig!

Lieferungsart:

Großwellung
Kleinwellung
Wellblech Großwellung
Spundwand
Platten, plan

EG 177/52 mm
EK 73/24 mm
WG 100/30 mm
SP 70/18 mm
P

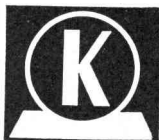

Kunststoff-Wellplatten SB

aus PVC, schwer brennbar

Schweizer Fabrikat

Farben: 5 Farben lichtdurchlässig und
5 Farben deckend nach Farbmuster

Anwendungsgebiete:

Vordächer, Rampenüberdachung, Sheddächer,
Lichtbänder für Bedachung, Trennwände
für Garderobe in Schwimmbädern, für Aus-
stellungshallen, Balkone, Brüstungen,
Fassadenverkleidungen, Windschutzwände etc.

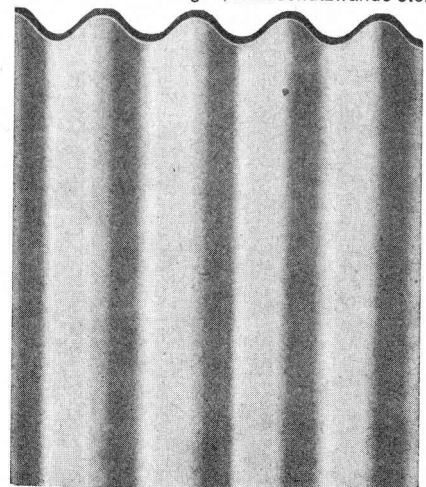

Hersteller:

Emil Keller, Bischofszell

Platten- und Kunststoffwerk
Telefon 071 / 81 16 91

Säulen

BOX  ULTRA

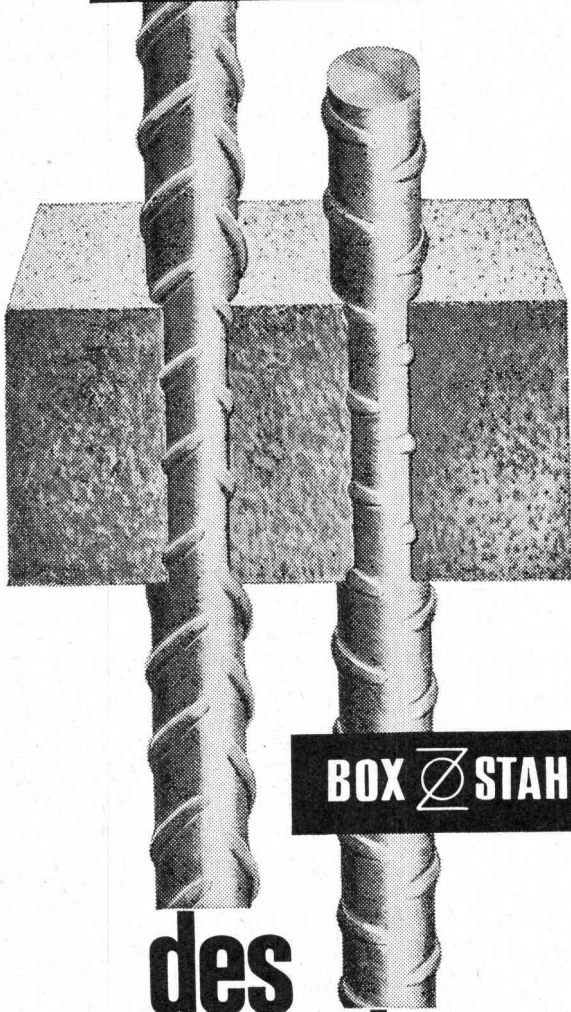

BOX  STAHL

des modernen Bauens

Immer mehr fortschrittliche Fachleute verwenden für Eisenbetonkonstruktionen aller Art die hochwertigen, naturharten BOX-Stähle.

Umfassende Versuche haben die besonderen bautechnischen Vorteile klar erwiesen: Optimaler Verbund, erhöhte Brandsicherheit, Schweissbarkeit ohne Festigkeitseinbusse, grosse Materialzähigkeit, höchste Festigkeit: BOX-ULTRA.

MONTEFORNO
STAHL- UND WALZWERKE A.G. BODIO/TI

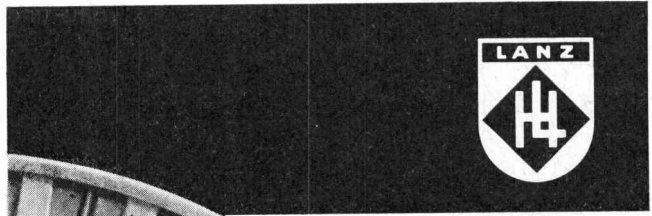

Tragrollen

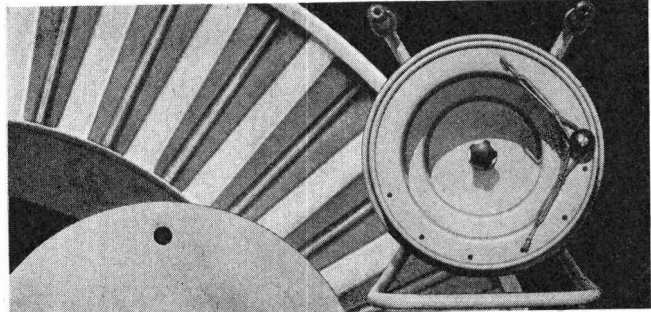

Fahrrollen

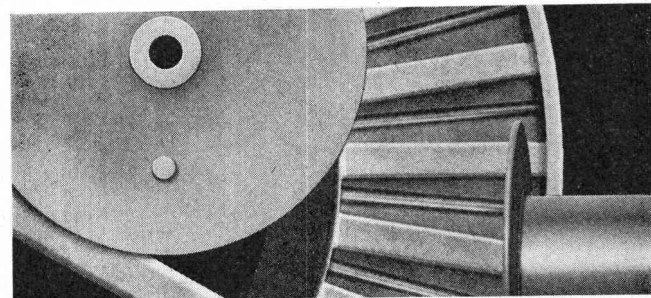

Lagerrollen

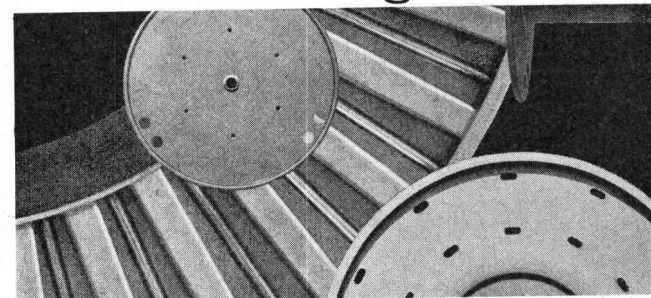

Maschinenrollen

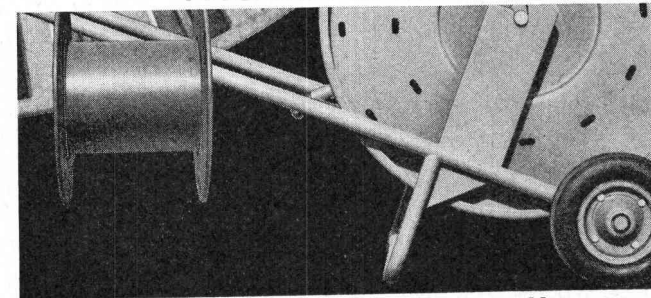

Gross-Stahlrollen

HERMANN LANZ AG
4853 MURGENTHAL

Fabrik für elektrotechnische Artikel und
Metallwaren Telefon 063-34341
und die Grosshandelsfirmen

Scherrer am Bau — Qualität am Werk

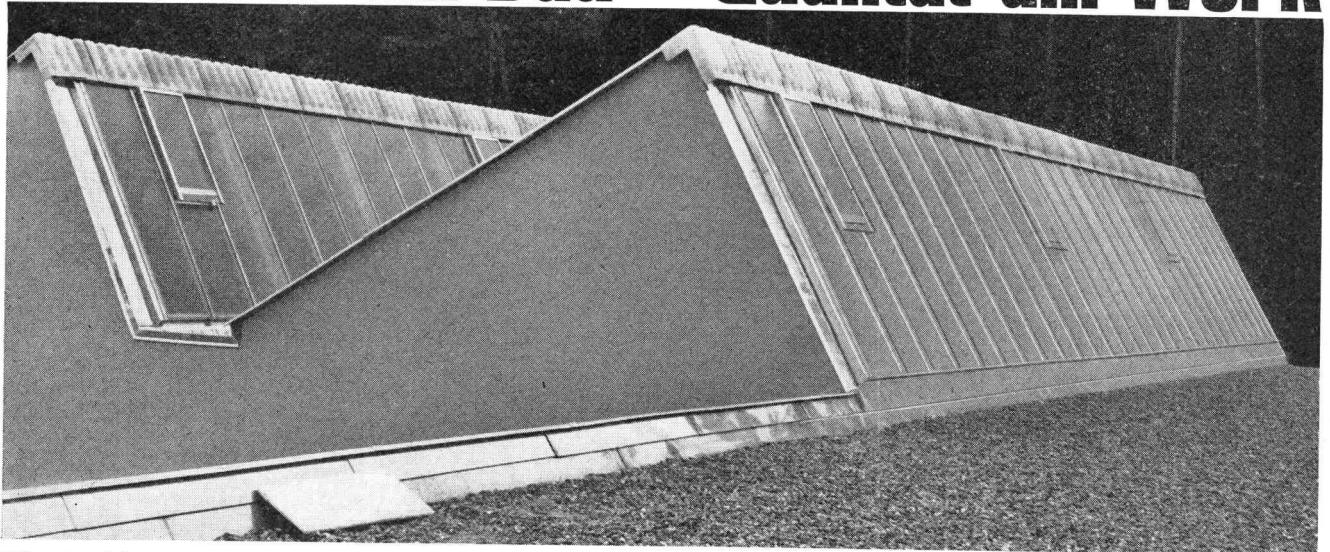

Glasdachbau seit 1907 Auf Scherrer-Glasdächer ist Verlass, weil jeder Auftrag vom eigenen technischen Büro sorgfältig geplant und von erfahrenen Montage-Equipen zuverlässig ausgeführt wird. Das tönt selbstverständlich, ist es auch für uns. Gerne senden wir Ihnen Referenzen und nähere Angaben über unser bestbewährtes System.

Allmendstrasse 7
8059 Zürich 2
Tel. 051-25 79 80

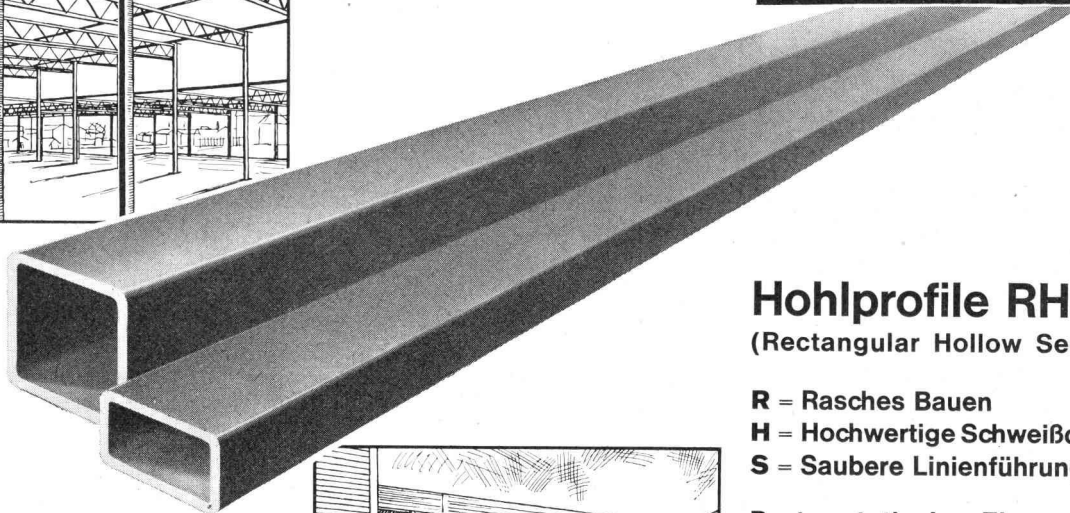
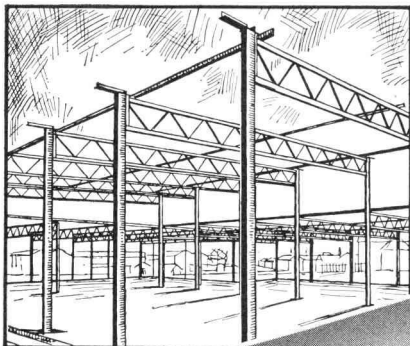

RHS-2

Hohlprofile RHS (Rectangular Hollow Sections)

R = Rasches Bauen
H = Hochwertige Schweißqualität
S = Saubere Linienführung

Beste statische Eigenschaften
Kleines Gewicht
Glatte Oberflächen
Ästhetische Form
Auswahlreiches Fabrikationsprogramm bis maximum
254 x 254 x 12,5 mm oder
304,8 x 203,2 x 12,5 mm
Vorzügliche Rostschutzfarbe

Generalimporteur und Lagerhalter

JANSEN

Jansen & Co AG, 9463 Oberriet, Tel. 071 78 12 44

Lagerhalter

NOTZ

Notz & Co AG, 2501 Biel-Bienne, Tel. 032 2 55 22

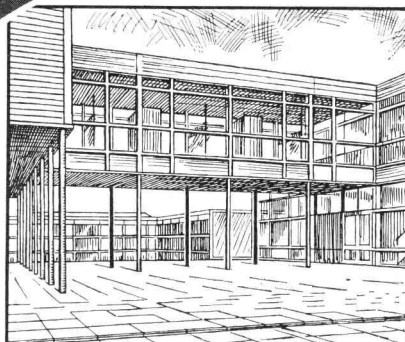

Aluminiumfenster teuer ?

Unsere Antwort und unser Angebot:

Preis Alufenster = Preis Holzfenster

Wir garantieren nicht nur für termingerechte Lieferung, sondern auch dafür, dass unsere Erzeugnisse den höchsten Qualitätsansprüchen genügen.

Isolationsfenster sowie Türen aller Systeme

Alupräzision E. Abele

Tel. 071 / 51 44 41

9103 Schwellbrunn

Degrémont



Reinigung der städtischen und industriellen Abwässer. Lieferung kompletter Anlagen. In Zusammenarbeit mit den Ingenieurbüros.

Für jede Anfrage stehen wir gerne jederzeit unverbindlich zur Verfügung.

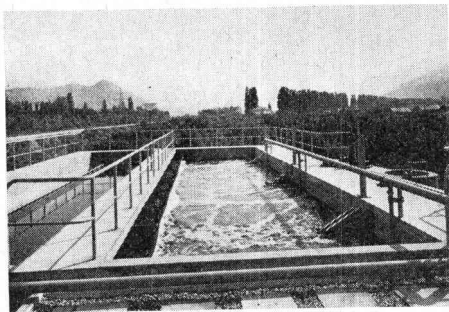

Absetz- und Flockungsbecken
«Pulsator» Alu-Suisse, Steg

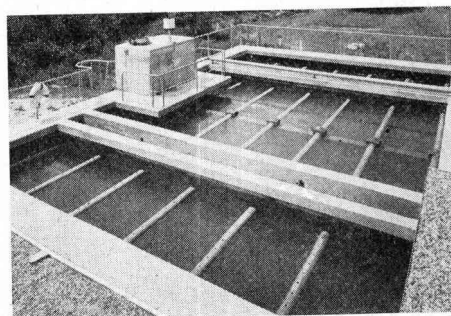

ARA Aproz
Totale Oxydation

Degrémont

33, rue de Lausanne, 1800 Vevey, Tél. 021 / 51 89 11
Zahlreiche Referenzen in der Schweiz und im Ausland
Traitement des eaux

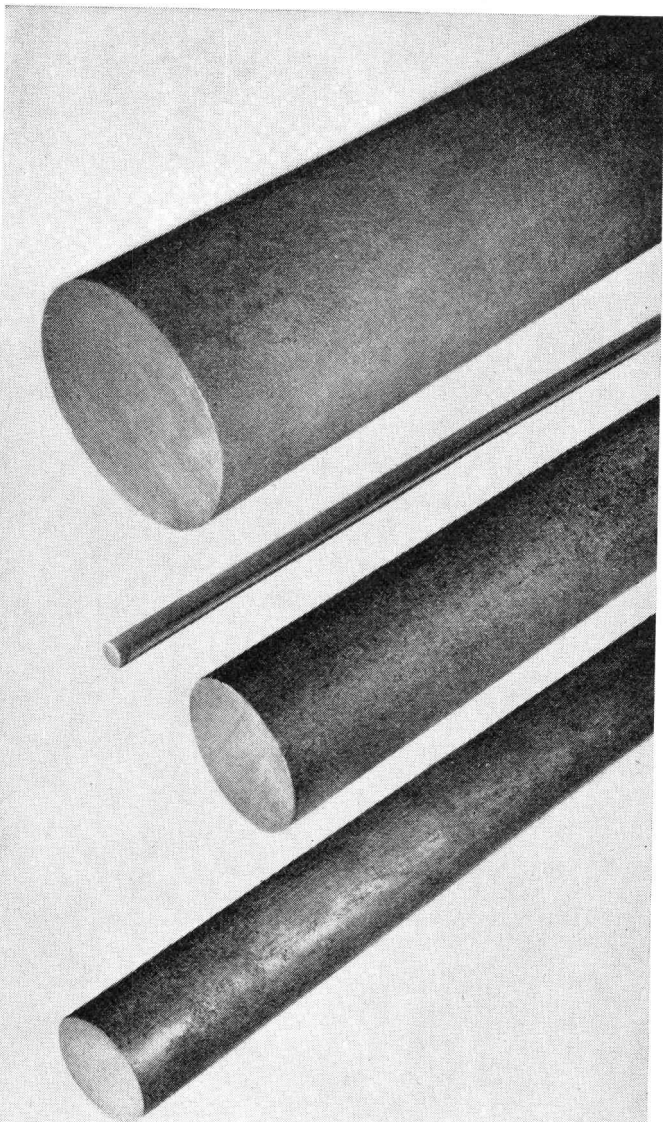

Schwedischer Kugellagerstahl

die preisgünstigste und vielseitig verwendbare
Oelhärterqualität

gewalzt, gezogen, geschält, geschliffen

in Draht, Stäben und Rohren

grosses Lager in Zürich



SKF

Kugellager AG Falkenstr. 28 8021 Zürich
Tel. Zürich 051 470 370 Tel. Bern 032 255 822



Rolladen
Garagetore
Sonnenstoren
Metallfenster
Lamellenstoren
Fassaden
Senkvitrinen

HARTMANN

+ CO AG BIEL

Metallbau

☎ 032 492 61

Kläranlagen

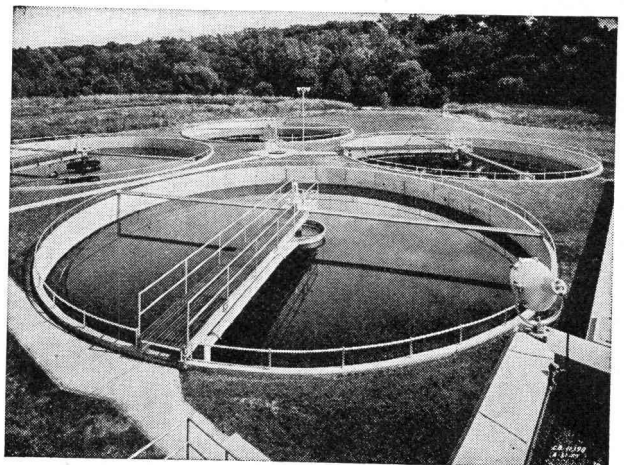

Automatische Rechen, Rechengut- und Kehricht-
Zerkleinerungs-Maschinen
Absetzbecken (Rund- und Rechteckbecken)
Biologische Abwasserreinigung
Faulkammerausrüstungen
Kombinierte Abwasserreinigungsanlagen für kleine
Gemeinden und Institutionen
Industrielle Abwasserreinigung
Flotationssysteme

Alpha AG. Nidau

Tel. (032) 2 46 92

SONDIERBOHRUNGEN

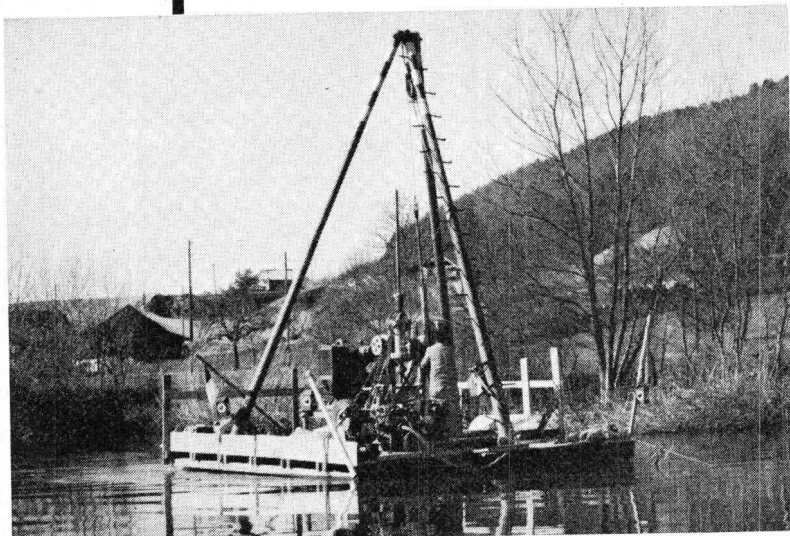

N 1 Limmatbohrung bei Oetwil

- Rotationskernbohrungen
- Rammsondierungen
- Scherflügelversuche
- Ungestörte Bodenproben
- Durchlässigkeitsuntersuchungen
- Bohrungen für Injektionen
- Fels- und Lockergesteins-Anker

Ing. M. Greuter & Cie AG, 8032 Zürich, Tel. 051/329028

Spezialfirma für Gunit, Spritzbeton, Injektionen und Bohrungen

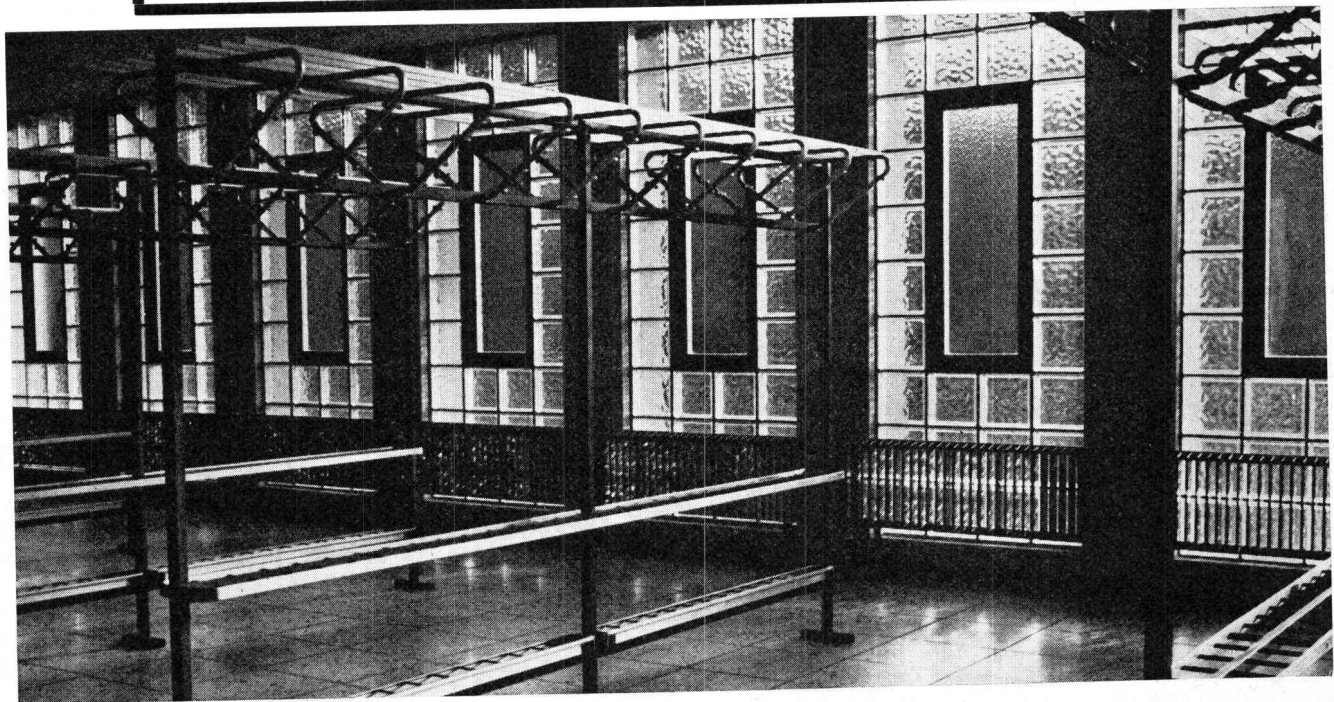

Glasbausteinfenster mit Anticorodal-Drehflügel in Kirchen-Garderoberaum.

Glasbausteine bieten viel mehr Gestaltungsmöglichkeiten als die konventionelle Verglasungsart. Lichtstreuung, Isolation, Schalldäm-

mung, Sicherheit gegen Feuer und Einbruch und dauernde Glasklarheit stemeln den Glasbaustein zum modernen exklusiven Bauelement. Ueber 20 verschiedene Typen, durchschimmernd oder durchsichtig, lichtstreuend oder blendungsfrei, ermöglichen die technisch und ästhetisch einwandfreie Lösung der meisten Probleme.

**SCHNEIDER
+SEMADENI**

8004 ZÜRICH

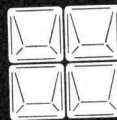

Spezialfirma für Glasbetonbau, Lieferung und Montage, 8004 Zürich, Feldstrasse 111, Telefon 051 / 27 45 63 und 23 78 08

Verlangen Sie unverbindlich Vorschläge und Kombinationszeichnungen.



Uto Krane

für jede Hublast und Förderleistung
mit mehreren Steuerungsmöglichkeiten

Uto Normkrane

rationalisieren Ihren Betrieb.
Günstige Preise und kurze
Lieferfristen dank normalisierten
Bauelementen.

Uto Norm-Elektrozüge

für Hublasten von 125 - 10 000 kg und
grossen Arbeitsgeschwindigkeiten.
Uto-Elektrozüge sind nach den neuesten
Konstruktionsprinzipien gebaut.
Kurze Liefertermine.

Uto Schwenkkrane

sind die geeigneten Hebezeuge für
einzelne Arbeitsplätze und
Werkzeugmaschinen.

Uto Revisionsbühnen

sind praktische Hilfsgeräte für
Revisionsarbeiten an Kranen und Gebäuden
sowie für Montagen.

Schindler-Aufzug- und
Uto Kranfabrik AG
8048 Zürich
Tel. 051-52 53 10

Unsere Ingenieure für moderne Transportrationalisierung
beraten Sie gerne.

Ingenieur- und Architekturbüros Unternehmer

Wir offerieren zu termin- und preislich günstigen Bedingungen die automatische Bearbeitung folgender bauadministrativer Spezialitäten:

- Erstellung von Angebots-Unterlagen
- Erstellung von Angebots-Vergleichen
- Periodische Durchführung von Bauabrechnungen (Akkord- und Regiarbeiten)
- Periodische Durchführung interner Betriebskalkulationen für Ingenieur- und Architekturbüros

digital ag

Institut für elektronische Datenverarbeitung
8001 Zürich

Leonhardshalde 21, Tel. (051) 47 73 73

Mannesmann-Behälter

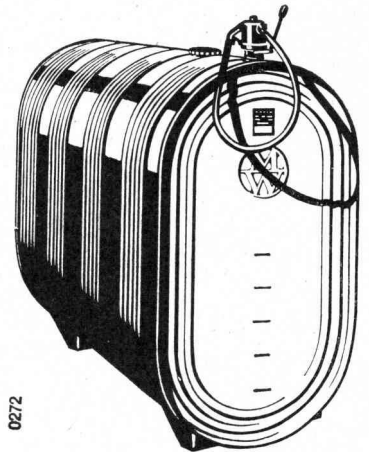

Haushaltsbehälter

nach DIN 6622 für Zimmeröfen

Batteriebehälter

nach DIN 6620
zur Aufstellung in Kellerräumen

Unterirdische Lagerbehälter

nach DIN 6608
ein- und doppelwandig

JACGAZ

Fässer + Zubehöre
8105 Regensdorf
Telefon 051 / 71 20 20

Kleinraumlüfter
ATMOS
POLYLUX
 SB
 geschütztes Modell

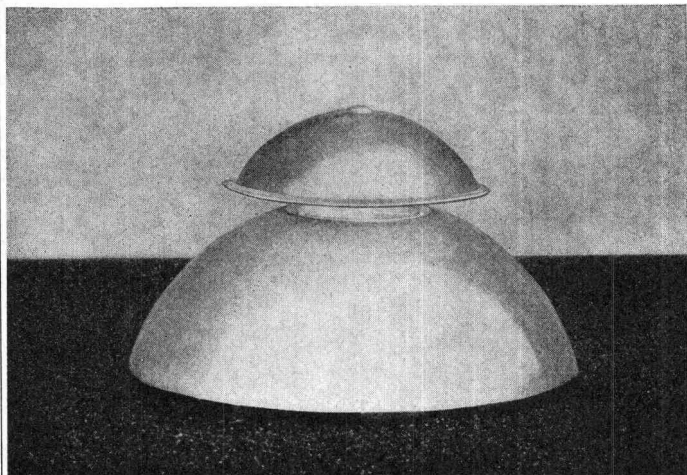
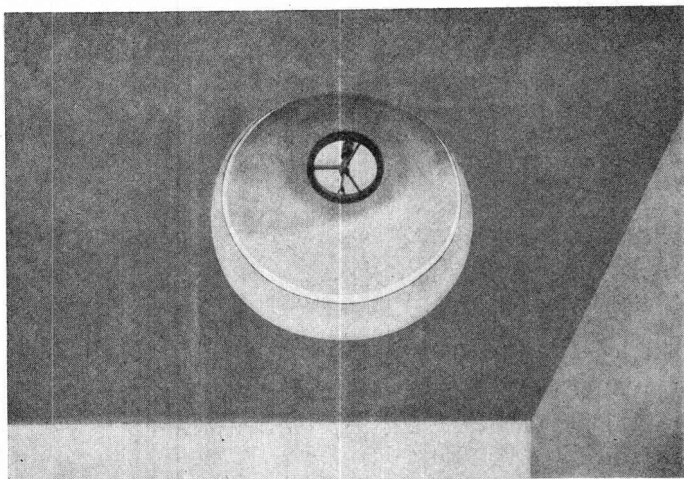

LICHTGRÖSSE

40 cm–60 cm
 rund und quadratisch
 komplett isoliert

Tecnoplastic, Thun

Buchholzstr. 4, Telefon 033 / 3 18 69

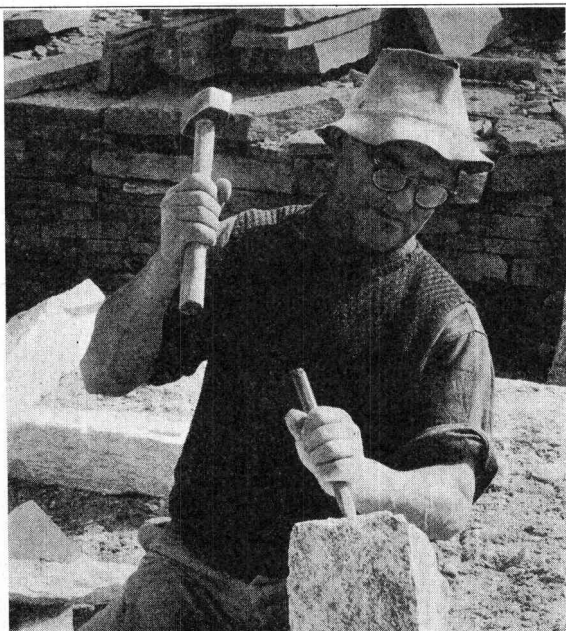

Natursteine

im Garten-, Hoch- und Tiefbau

A. Eckardt & Co.

8008 Zürich, Seefeldstr. 198
 Tel. 051 / 32 66 09

6604 Locarno, Via in Selva
 Tel. 093 / 7 39 52

Grosses Lager in Zürich-Tiefenbrunnen



FRICK-GLASS A.G.
 ZÜRICH-ALTSTETTEN

Tel. (051) 52 51 11

Boden-Isolierungen

Flachdach-Beläge

Kork-Isolierungen

in zuverlässiger Ausführung



kamm

Kamm & Co., Zentralheizungen, Gerbernstrasse 7a/b, 3000 Bern, Telefon 031 / 22 18 22

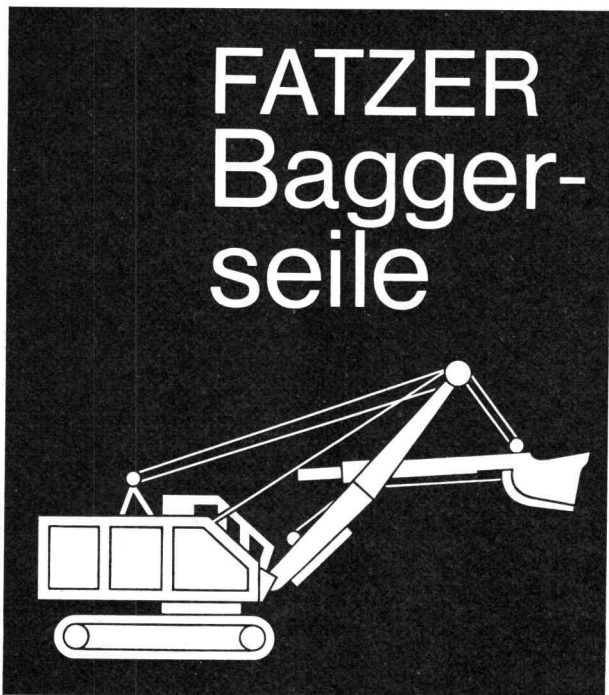

FATZER Bagger- seile

Wir fabrizieren seit Jahren bewährte Drahtseile in Spezialausführungen für Kabel- u. Löffelbagger, Schrapper usw.



FATZER AG Drahtseilfabrik
(gegründet 1836) 8590 Romanshorn
Telefon (071) 63 12 32

Göhner Normen Fenster Küchen Türen



Verlangen Sie bitte Masslisten und Prospekte

Ego Werke AG, 9450 Altstätten SG, Tel. 071/75 27 33,
Filialen: Bern, Basel, Lugano, Landquart, Zug, Aarau,
St. Gallen, Frauenfeld.

Usines Ego SA, Villeneuve VD
Succursales: Lausanne, Sion, Neuchâtel.

Ernst Göhner AG, Zürich
Werner Geisser AG, St. Gallen
Norba SA, Genève

Fugenabdichtungen - unser Hobby

Die Isotech dichtet jede Fuge bei Fassaden, Schwimmbädern, Kläranlagen, Strassen, Flugpisten, Kraftwerken und alle andern dazu • Die Isotech arbeitet mit geschulten Equipen, grösstem Park an Spezialmaschinen und allen geeigneten Kitt- und Vergussmassen • Die Isotech verarbeitet neutral jedes Dichtungs-Material: Dauerplastische, Bitumen-, Silikon- oder Thiokol-Kitte wie Gomastit, 3M-Weatherbean, Thiax, Formflex, PRC. Ausserdem Kautschuk- und Bitumen-Mischungen sowie oel-, treibstoff-, chemikalien- und temperaturbeständige Kitle und Vergussmassen.

Fugenabdichtungen Beratungs- und Ausführungsdienst

ISOTECH AG
Winterthur
Basel
Bellinzona
Bern
Hegmattenstrasse 20, Tel. 052 27 27 27
Thannerstrasse 59, Tel. 061 39 20 39
Piazza del Sole 1, Tel. 092 5 96 10
Güterstrasse 22, Tel. 031 25 27 88

Gené
Lausanne
St. Gallen
Zürich
Berlin,
Ch. de la Montagne, 104 Tel. 022 35 52 21
Rue de Bourg 11, Tel. 021 22 25 68
Spisergasse 41, Tel. 071 22 66 80
Ankerstrasse 15, Tel. 051 23 96 78
Frankfurt, Karlsruhe, Wien

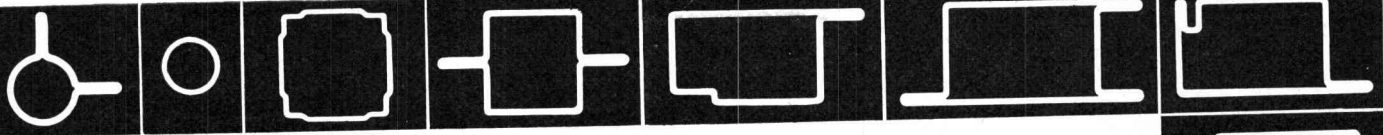

JANSEN-Profilstahlrohre tragen den Stempel schweizerischer Präzisionsarbeit

Der Fachmann bevorzugt diese bis ins kleinste Detail ausgereiften Qualitätserzeugnisse, weil sie ihm in ihrer gepflegten Ausführung und in der unerhörten Reichhaltigkeit des Sortimentes die grössten Vorteile bieten. Ausserdem gewährleisten sie absolut einwandfreie und zeitgemässe Konstruktionen. Der technische JANSEN-Beratungsdienst ist eine weitere Dienstleistung, die Ihnen unverbindlich zur Verfügung steht.

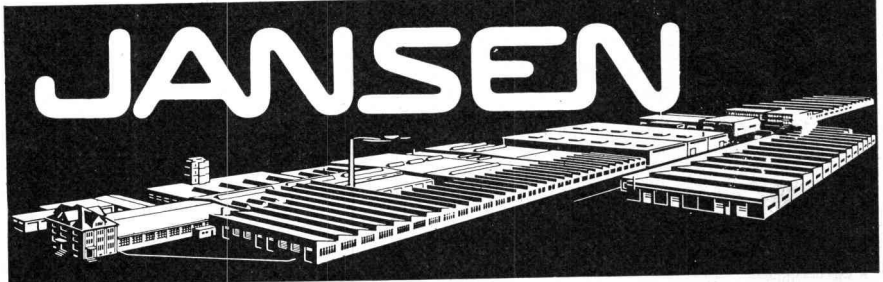
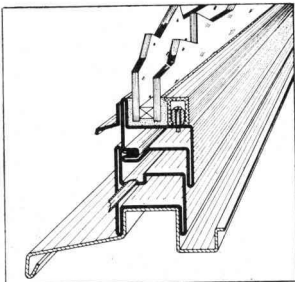
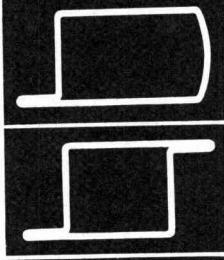

JANSEN & CO AG, 9463 Oberriet SG, Stahlröhren- und Sauerstoffwerke, Kunststoffwerk. Tel. 071 / 78 12 44, Telex 77 159

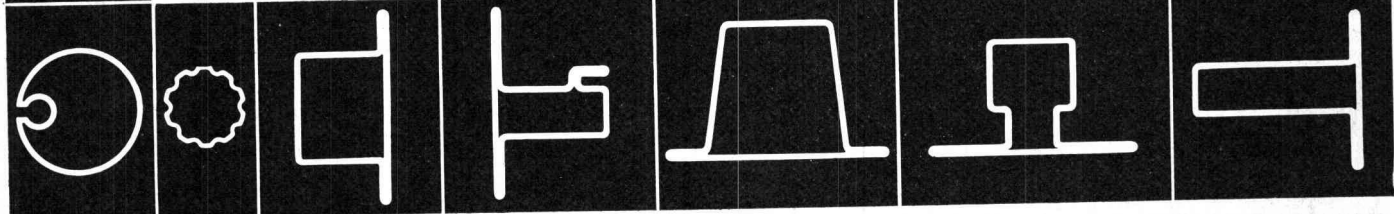

Hublasten bis 100 to Hubhöhen bis 85 m



Warum sind wir so leistungsfähig? Wir vermieten moderne Aufkrane aller Typen — Teleskopausleger bis 30 m — Grosskran mit Turmausleger — Hydraulische Pneukrane 10—25 Tonnen. Alle Krane mit hydraulischer Nivellierung.

SENN ■ AG

Tel. 062 / 7 54 44
Oftringen

Saubere **Bodenanschlüsse**

für Geschäftshäuser
und Fabriken mit
MAAG-Bodendosen

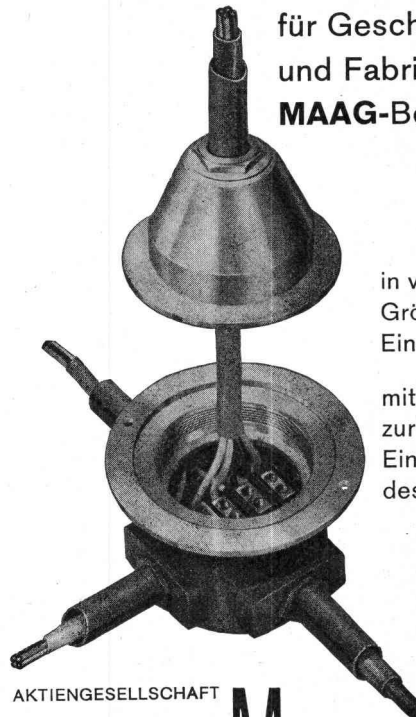

in verschiedenen
Grössen für
Ein- und Aufbauten

mit Regulierung
zur bodenbündigen
Einstellung
des Deckels

AKTIENGESELLSCHAFT

GOTTFRIED

MAAG

FABRIK ELEKTR. APPARATE
ZÜRICH FRAUENFELD

bator lift ag

Herzogenbuchsee

Tel. 063 5 28 42

Falt-, Schiebe-, Klapp-, Hallen- und
Boxentore
Krankklappen, Stapelwände, Antriebe,
Steuerungen, Signalanlagen
Oelhydraulische Aufzüge

In jedes Haus

Columbis
Bodentreppe
aus Holz

Columbis
Scherentreppe
aus Leichtmetall

Leichteste Handhabung
Höchste Stabilität
Beste Verarbeitung
Kein/erle Raumbedarf
auf dem Dachboden

*Ein Fabrikat
mit Welttrieb*

Jede Treppe wird nach Mass
ohne Aufpreis angefertigt

**Neben
der bewährten
Aufzugstreppe**

**bauen wir den
COLUMBUS-
Flachdachausstieg**

mit Scherentreppe,
die ideale Konstruktion
für das Flachdach.

Saubere Verarbeitung,
prompte Bedienung,
grosszügiger Kundendienst
sind uns ein besonderes
Anliegen.

Scherentreppe schweiz. Pat.

Mühlberger & Co., 9000 St. Gallen

Rorschacherstrasse 53, Telefon 071 / 24 65 22

HEER OLTEN



062 / 5 66 33
Leistungsfähig • Individuell • Seit 1875



BILJART-RASEN

Der Seident Teppich im Garten



ein **einzigartiger** Zierrasen dank seinem **brillan-**
ten, **saftigen Grün** und dem **Seidenglanz** der **haar-**
feinen Blätter

ein **»technischer«** Rasen dank seinem **langsamen**
Wachstum. Er kann mit **sehr wenig Pflege** **aus-**
kommen und eignet sich für **unzugängliche Orte**,
Transformatorstationen usw.

Verlangen Sie den Farbprospekt

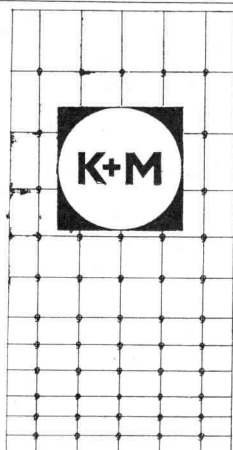
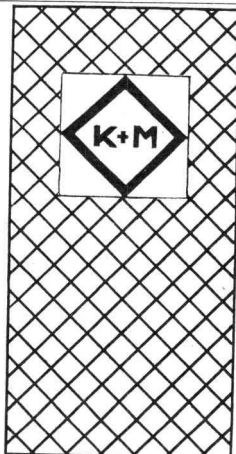

Wir liefern

Drahtgeflechte, Drahtgitter, Einzäunungsdrähte in den verschiedensten
Ausführungen und für jeden Zweck.

Wir erstellen

komplette Metallzaun-Anlagen für Gärten, Industrie- und Sportanlagen,
Autobahn-Wildschutzzäune.

K+M bietet Ihnen
eine 60jährige Erfahrung
in Drahtgeflechten.

KNECHT + MEILE

Fabrik für Drahtgeflechte + Zäune

9500 WIL/SG Tel. 073/6 16 56

eingebaute
Kleinbildkamera,
Belichtung
vollautomatisch

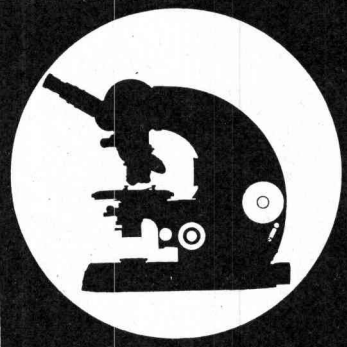

Photo-
mikroskop

CARL ZEISS, Oberkochen/Württ.

ZEISS

GENERALVERTRETUNG FÜR DIE SCHWEIZ: **GANZ OPTAR AG**: 8001 ZÜRICH · BAHNHOFSTRASSE 40
TELEFON: 051/251675 / BUREAU LAUSANNE: RUE DE BOURG 8 · TELEFON 021/22 26 46

SUN-X

löst ihr Sonnenproblem.
Die wirksame Glastönung für
Schaufenster, Büروفenster und
Glasdächer

SUN-X

reduziert Hitze

SUN-X

reduziert Blendung

SUN-X

schützt Waren vor dem
Verbleichen

SUN-X

wird von der Firma E. I. Du Pont
de Nemours hergestellt für den
Vertrieb durch die SUN-X
International, Inc., Houston, Texas

Generalvertretung für die Schweiz

PERLTEx AG

Hirschengraben 41, 6000 Luzern
Telefon (041) 3 27 33

Aecherli

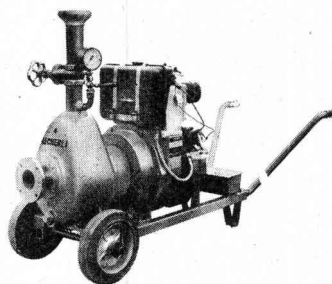

Baupumpen

mit grossen Leistungen
zu bescheidenen Preisen.
Fahrbare Ausführung mit Benzin-, Diesel-
oder Elektromotor.

Schweizer
Qualitätsarbeit.

Verlangen Sie unverbindliche Offerten sowie unse-
ren farbigen Sonderprospekt!

Aecherli AG, 6260 Reiden
Maschinenfabrik, Tel. 062 / 9 33 71

es gibt

STEINE ...

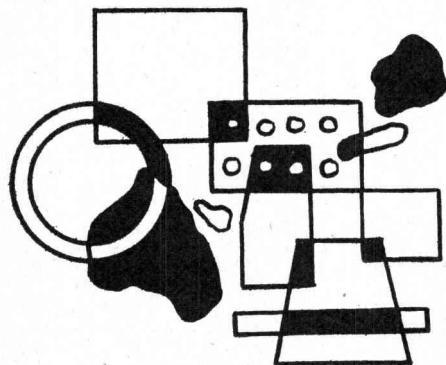

... und **SILIDUR-STEINE!**



®

STEINER SILIDUR AG, 8450 ANDELFINGEN ZH, Tel. 052 / 41 10 21/22

Strassenabschlüsse aus
Hartbeton

Gartenbauartikel

Handel mit Mineralien

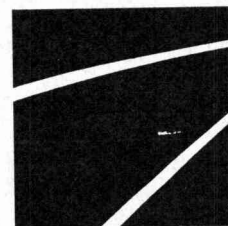

**Sili
dur**

XYLAMON

Gegen alle Schäden durch Bläue, Holzwurm, Hausbock, Schwamm und Fäulnis bewähren sich XYLAMON Imprägnier- und Holzschutzmittel

scheller AG zürich

Postfach 8021 Zürich
Telefon 051 32 68 60

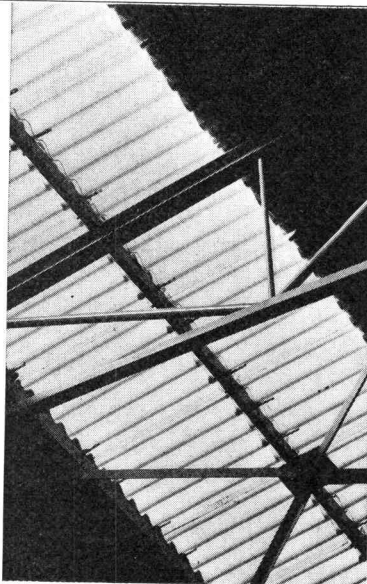

VERONDULIT-Wellglas

gewellte Glas-scheibe mit Draht-einlage auf Eternitwellung passend

grösste Licht-ausbeute

unbrennbares Material

unveränderlich in Farbe und Oberflächen

keine Alterung

preisgünstig

seit Jahrzehnten

bewährt

Beratung, Offerten und Lagerhaltung



GRÜNINGER

OLTEN + ZÜRICH 5/23

Aarburgerstrasse 105
Tel. 062 / 5 34 66

Josefstrasse 15
Tel. 051 / 42 52 10

Achtung, Architekten und Bauherren! Keller-Obsthurden

zu günstigen Preisen liefert prompt franko Baustelle.

Fussockelleisten in allen Holzarten fertig lackiert und angeschlagen, liefert zu günstigen Bedingungen:

K. WERTH, Kehlleisten- und Holzwarenfabrik
Luzern-Littau, Telefon 041 / 3 62 18 und 5 72 29
Verlangen Sie Prospekt und Offerte.



Bauabrechnungen Kostenvoranschläge

bindet Ihnen in kürzester Zeit in farbig Presspan mit Aufschrift

F. Mettler, 8001 Zürich

Prägeanstalt, Lindenhofstr. 15
Telephon 051 / 27 19 97

BAU - UNTERNEHMUNG



ZÜRICH UND SCHLIEREN

betontanks

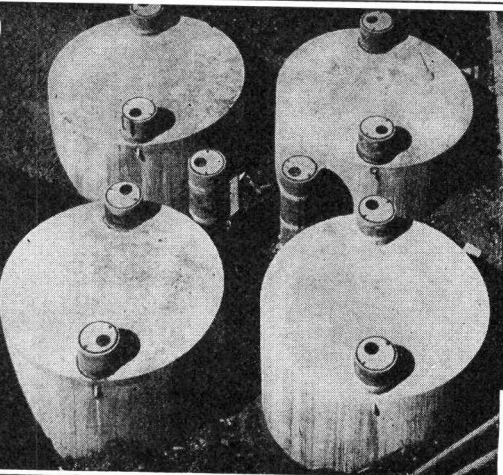

spezialauskleidung seit 40 jahren erprobt

Ausführung nach den neuesten Richtlinien des Eidg. Amtes für Gewässerschutz, Bern

tankbau

otto

schneider zürich



frohburgstr. 188 zürich 6

telefon 051-26 35 05

Bei Bedarf von **Isolierglas**
denken Sie an

KulmerGlas

**Das randverschweisste
Schweizer Isolierglas**

Wärme- und Kälteisolation
Einfacher Einbau
Heizkosteneinsparung
Kulmer Glas bleibt jung
5 Jahre Garantie

Erhältlich durch den Glashandel

Hersteller: **Glas-Trösch AG**
5727 Oberkulm
Telefon 064 / 46 22 22



Aufzugstreppe
Grösste Vorteile
auf kleinstem Raum

FELDMANN & CO.

HOLZBAU

3250 Lyss Telephon 032 / 84 11 84

Kt. Bern



**Wirtschaftlicher
armieren
mit fi-Rista
Elementen
armieren**

Drahtwerke Fischer & Co.
Reinach AG Tel. (064) 71 15 55

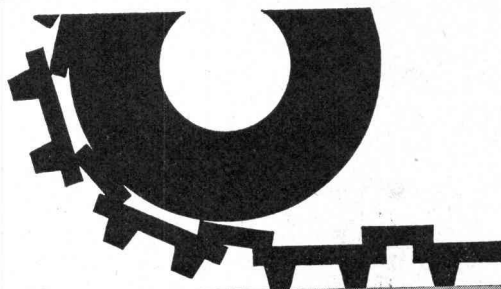

LONSI[®]CAR

**Der vielseitige Betonhartstoff
für starke Beanspruchung**

**Bezugsquellennachweis
und Beratung
durch die Hersteller**

LONZA AG BASEL

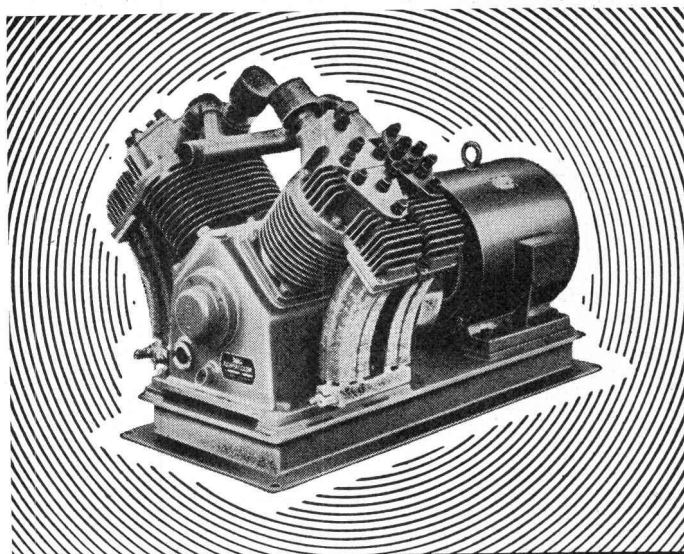

Haug KOMPRESSOREN

VAKUUMPUMPEN LUFTFILTER FÜR JEDEN ZWECK

FRITZ HAUG AG., MASCHINENFABRIK, ST. GALLEN

AUSSTELLUNG UND VORFÜHRUNG BEI

ERNST HAUSAMANN & CO. ZÜRICH 3/45

UETLIBERGSTRASSE 15

STS

Schweizerische Technische Stellenvermittlung
Service Technique Suisse de placement
Servizio Tecnico Svizzero di collocamento
Swiss Technical Service of employment
8004 Zürich, Lutherstr. 14, Tel. (051) 23 54 26, PC 80-9530

A) Offene Stellen (wöchentliche Veröffentlichung)

Anmeldung von Stellensuchenden mit kombiniertem Anmelde-Bewerbungs-Formular, das bei der STS persönlich, schriftlich oder telephonisch angefordert werden kann (nur noch einmal auszufüllen).

Einschreibgebühr: Gratis für Mitglieder STV, SIA, GEP, AEPL, SCV. Fr. 10.— für Nichtmitglieder in der Schweiz für 3 Monate, Fr. 3.— für eine Einzelstelle (einschliesslich einmalige Veröffentlichung in der Schweizerischen Bauzeitung).

Vermittlungsgebühr: Gratis für Schweizer Stellen, für Schweizer und Ausländer mit Niederlassungsbewilligung 7% eines Monatsgehaltes für kontrollpflichtige Ausländer.

Sprechstunden der STS nur nachmittags. Voranmeldung erwünscht.

Wichtig: Diese Rubrik enthält jeweils nur einen kleinen Teil der bei der STS angemeldeten Stellen. Angemeldete Stellensuchende erhalten auf Wunsch bei persönlicher Vorsprache Einblick in die vollständige Kartei.

Industrie-Abteilung

7169 Dipl. *Bauingenieur, verschiedene Absolventen HTL Tiefbau* sowie *Tiefbau-, evtl. Maschinenzeichner oder Chemielaborant*, für vielseitige und ausbaufähige Tätigkeit auf dem Gebiet des Gewässerschutzes. Kenntnisse in der Abwasser- oder Wasserversorgungstechnik, Lagerung von flüssigen Brenn- und Treibstoffen sowie Verwaltungspraxis erwünscht. Kommunale Behörde in Zürich.

7131 *Sanitärzeichner*, für Bearbeitung von Sanitäranlagen in Industrie- und Wohnungsbau. Firma in Winterthur. *

7129 *Sanitärtechniker*, mit mehrjähriger Praxis für Koordinations- und Entwicklungsaufgaben auf dem Gebiet des industriellen Bauens in vorfabrizierender und konventioneller Bauweise. Generalunternehmen in Zürich.

7127 *Absolvent HTL, Maschinenbau*, mit mehrjähriger Erfahrung (wenn möglich auf dem Gebiet der Oelhydraulik), als *Konstruktionschef* für die Leitung der Entwicklungsgruppe «Automatische Türantriebe». Elektromotoren- und Maschinenfabrik in Industrieort Nähe Zürich.

7133 *Lüftungstechniker*, mit Praxis für Projektierung und Offertstellung von Klima- und Lüftungsanlagen. 1 *Lüftungszeichner*, mit oder ohne Praxis, für Bearbeitung von Klima-Spezialanlagen. 1 *Maschinen- oder Lüftungszeichner*, für Konstruktionsabteilung für klimatische Geräte. Firma am rechten Zürichseeufer, mit Büro in Zürich.

7079 *Chemielaborant*, möglichst mit Praxis auf anorganischem-analytischem Gebiet. Kenntnisse Lackbranche von Vorteil. Für vielseitige Labortätigkeit. Führendes Unternehmen der Baustoffbranche in der Ostschweiz.

7077 1—2 *Diplômé ETS mécanicien ou formation équivalente*, ayant si possible pratique en machines de chantiers et connaissances dans les parties électrique et hydraulique pour surveillances de la marche de machines de chantiers et leur entretien. Langues français ou allemand, si possible italien. Pas de limite pour l'âge. Fabrique de machines à Lausanne. *

7067 *Heizungstechniker*, mit Praxis, für interessante selbständige Tätigkeit. *Sanitärinstallateur* (eidg. dipl.), für Vorgesetztenstelle. Installationsunternehmen in Biel.

Bau-Abteilung

7322 *Hochbauzeichner*, mit etwas Praxis. Architekturbüro im Kt. Schwyz.

7320 *Eisenbetonzeichner*, mit Erfahrung. Ing.-Büro in Winterthur.

7318 1 *Diplômé ETS en bâtiment ou dessinateur qualifié*, ayant quelques années de pratique, capable de diriger un bureau de dessin. Bureau d'architecte dans ville neuchâteloise.

7302 *Je 1 dipl. Bauingenieur und Absolvent HTL, Tiefbau*, für selbständige Tätigkeit im allgemeinen Hoch- und Tiefbau. Ingenieurbüro in Bern.

7300 *Eisenbetonzeichner*, mit Praxis (mindestens 3 Jahre) vorerst für selbständige Bearbeitung eines Geschäftshauses. Mittleres Ing.-Büro in Zürich.

7298 *Junger Absolvent HTL, Hochbau, evtl. qual. Hochbauzeichner*, mit etwas Praxis, für allg. Hochbau. Grundkenntnisse Englisch wünschenswert. Architekturfirma in Dublin, Irland. Bewerbung in Englisch auf STS-Formular.

7294 *Dipl. Bauingenieur*, mit einigen Jahren Praxis, verschiedene *Absolventen HTL, Tiefbau sowie Tiefbau-, evtl. Maschinenzeichner oder Chemielaboranten*, für vielseitige und ausbaufähige Tätigkeit auf dem Gebiet des Gewässerschutzes. Kenntnis in Abwasser- oder Wasserversorgungstechnik, Lagerung von flüssigen Brenn- und Treibstoffen sowie Verwaltungspraxis erwünscht. Kommunale Behörde in Zürich.

7286 *Dipl. Bauingenieur*, für den Entwurf von grösseren Brückenbauten und für die Behandlung von statischen Problemen. Ferner: *Absolvent HTL, Tiefbau*, für Projektierung und Bauleitung von Strassen und Kanalisationen sowie für planerische Aufgaben in Gemeinden. Ing.-Büro in Stadt der Nordwestschweiz. 7232 *Eisenbetonzeichner*, für vorfabrizierte Hochbauteile. Mutterspr. Deutsch, Französischkenntn. erwünscht. Unternehmen der Baustoffindustrie im Kt. Bern. 6066 *Diplômé ETS en bâtiment*, avec quelques années de pratique dans l'étude de problèmes d'hôpitaux, pour exécution de bâtiments locatifs, hôpitaux et église. Bonnes connaissances du français exigées. Bureau d'architecte à Sion.

* Aus Kontingentsgründen nur für Schweizer oder Ausländer mit Niederlassungsbewilligung.

B) Stellensuchende (14tägliche Veröffentlichung)

Abgabe von persönlichen Bewerbungen: Auf telephonische oder schriftliche Anforderung an Abonnenten und Einzelbezügler der Schweizerischen Bauzeitung, gegen Einheitstaxe von Fr. 4.—. Mit jeder Bewerbung wird eine ausführliche Wegleitung mit Tarif in Deutsch/Französisch und ein Einzahlungsschein abgegeben. Firmen, die offene Stellen bei der STS anmelden, erhalten die Bewerbungen gratis.

Anmeldung offener Stellen: Telephonisch oder schriftlich gegen Gebühr von Fr. 20.— (Fr. 30.— für Firmen im Ausland) für eine Stelle oder gleichzeitig mehrere Stellen, einschliesslich Veröffentlichung in mehreren Fachzeitschriften und einer Probenummer der vollständigen Liste der Stellensuchenden.

Vermittlungsgebühr: 24% eines Monatsgehaltes (30% für Firmen im Ausland), fällig 2 Monate nach Stellenantritt. Ermässigung für Anstellungsdauer unter drei Monaten.

Wichtig: Diese Rubrik enthält jeweils nur einen kleinen Teil der bei der STS registrierten Bewerbungen (neueste und einzelne Wiederholungen). Die lückenlose Liste der Stellensuchenden (erscheint 14täglich) wird zum Einzelpreis von Fr. 3.— pro Fachgebiet «Industrie» oder «Bau» abgegeben.

Abonnementspreise: pro Fachgebiet: 3 Monate Fr. 16.—, 6 Monate Fr. 27.—, 12 Monate Fr. 50.— (nach dem Ausland auf Anfrage).

Gliederung der Bewerbungstexte wie folgt:

Reg.-Nr., Diplom oder Studienausweise und evtl. Grundausbildung, Alter, Nationalität und evtl. derzeitiger Wohnsitz, **Muttersprache** und Fremdsprachenkenntnisse (wenn in Klammern, nur Vorkenntnisse), **Berufspraxis** (gedrängte Uebersicht), **Art der gewünschten Tätigkeit und bevorzugtes Landesgebiet**, Eintrittstermin.

Maschinenbau

A) Absolventen von Hochschulen und Universitäten

MJ 7014 Dipl. ETH, Mitte 50, Spr. *Deutsch, Franz., Portug., Engl., Span., Ital.*, langj. Praxis in leit. Position i. d. Schweiz u. i. Uebersee, sucht *gehobene techn.-kaufm. Tätigkeit im Raum Zürich*. Eintritt nach Vereinbarung.

B) Absolventen von HTL und Techniken

MT 7040 Dipl. HTL Biel + *Fähigkeitssz. Feinmech.*, 30 Jahre, Schweizer, Spr. *Deutsch, Franz., Engl.*, langj. Praxis als Konstr. v. Kleinapp., Festigkeitsberechn., Kenntn. i. Hochdruckhydraulik, sucht Stelle i. *Konstruktion, Betr.-Unterhalt evtl. Verkauf i. d. Schweiz*. Eintritt 1. 11. 67.

C Zeichner und technische Angestellte

MZ 7023 *Fähigkeitssz. Masch.-Schlosser + Onkendiplom + Werkmeisterdiplom IBZ*, 30 Jahre, Schweizer, Spr. *Deutsch*, einige Jahre Praxis als *Zeichner-Konstr. in Formenbau, Wäschereimasch., Verfah.-Technik*, sucht Stelle als *Konstrukteur im allg. Masch.-Bau, vorzugsw. i. Basel*. Eintritt Januar 1968.

Elektrotechnik

B) Absolventen von HTL und Techniken

ET 7017 Dipl. HTL Heilbronn + *Fähigkeitssz. Werkzeugmacher*, 24 Jahre, Deutscher i. D'land, Spr. *Deutsch*, 1 Jahr Praxis als *Kontrollleur v. elektr. Bauelementen*, sucht Stelle i. *Betrieb m. Datenverarbeitungsanlage (od. andere elektron. Apparate) im Raum Zürich*. Eintritt 1. 1. 68.

ET 7018 Dipl. HTL Heilbronn + *Fähigkeitssz. Werkzeugmacher*, 23 Jahre, Deutscher in D'land, Spr. *Deutsch*, sucht *Anfangsstelle i. Entwicklungslabor od. a. Datenverarbeitungsanlage im Raum Zürich*. Eintritt 1. 3. 68.

ET 7019 Dipl. ETS Bienne + *CAP méc.-électr.*, 24 ans, Suisse, langues *français, allem., (angl.)*, quelque pratique comme maître profess., cherche emploi dans *laboratoire développem., probl. commutation, amplification, télécomm., régul. en Suisse romande ou à Berne-Zurich*. Entrée immédiatement.

Architektur

A) Absolventen von Hochschulen und Universitäten

AJ 7021 Dipl. TH Budapest, Mitte 30, Ungarin m. *Niederlass.-Bew.*, Spr. *Ung., Deutsch*, Praxis als *Arch.*, teils selbständig, sucht Stelle als *Arch. im Raum Zürich*. Eintritt sofort oder nach Vereinbarung.

C Zeichner und Bauführer

HZ 7066 *Fähigkeitssz.*, 24 Jahre, Schweizer, Spr. *Deutsch*, gehörlos, etwas Praxis bei Geologe, sucht Stelle als *Hochbauzeichner in Arch.-Büro in der Deutschschweiz*. Eintritt ab 1. 10. 67.

HZ 7067 *Fähigkeitssz.*, 24 Jahre, Schweizer, Spr. *Deutsch*, einige Jahre Praxis als *Zeichner in Arch.-Büro*, sucht *Halbtagsstelle in Arch.-Büro in der Stadt Zürich*. Eintritt sofort.

HZ 7068 *Fähigkeitssz.*, 20 Jahre, Schweizer, Spr. *Franz.*, etwas Praxis als *Zeichner*, sucht Stelle als *Hochbauzeichner in Skandinavien*. Eintritt Januar 1968.

HZ 7069 *Fähigkeitssz.*, 20 Jahre, Schweizer, Spr. *Deutsch*, etwas Praxis als *Hochbauzeichner*, sucht Stelle als *Hochbauzeichner, vorzugsw. als Mithilfe b. Projektieren in der Stadt Zürich*. Eintritt sofort.

HZ 7070s *Fähigkeitssz.*, 19 Jahre, Deutsche, Spr. *Deutsch*, Lehrpraxis, sucht *Stagiairstelle (nicht kontrollpflichtig) als Hochbauzeichnerin in Arch.-Büro in der Deutschschweiz*. Eintritt 1. 11. 67.

HZ 7071 *Fähigkeitssz.*, 24 Jahre, Spr. *Deutsch*, mehrjähr. Praxis als *Hochbauzeichner u. Bauführer*, sucht Stelle als *Zeichner/Bauführer im Raum Zürich, Luzern oder Basel*. Eintritt sofort.

Tiefbau

A) Absolventen von Hochschulen und Universitäten

BJ 7024 Dipl. EPUL, 26 ans, Suisse, langues *français, angl.*, plus. ann. d. pratique en géotechnique et génie civil, cherche emploi comme *ing. civ. en fondations dans bureau d'ing. ou entreprise en Suisse romande*. Entrée oct.-nov. 1967.

BJ 7025 Dipl. ETH, Ende 20, Schweizer, Spr. *Deutsch, Franz., Engl.*, mehrjähr. Tätigkeit als *Bauleiter u. Ing. in Projektierung i. allg. Tiefbau, Strassenbau, Verkehrsplanung*, sucht *verantwortungsvolle Stellung in Deutschland, Frankreich oder Oesterreich*. Eintritt erste Hälfte 1968.

Erfolg durch Inserate in der Schweiz. Bauzeitung

B) Absolventen von HTL und Techniken

TT 7014 Dipl. HTL Münster, 24 Jahre, Deutscher in D'land, Spr. Deutsch, sucht Anfangsstelle in Ing.-Büro als Statiker (Tunnelbau) in der Deutschschweiz. Eintritt nach Vereinbarung.

TT 7015 Dipl. HTL Brighton College of Technology, 28 Jahre, Malaysian i. m. Schweiz, Spr. Engl., (Deutsch), mehrj. Praxis in Tunnelbau, Hafen- u. Bewässerungsanlagen in England, sucht Stelle als Tiefbautechniker evtl. auch Eisenbetonzeichner im Raum Zürich. Eintritt sofort.

C Zeichner und Bauführer

TZ 7006 Fähigkeitsz. Maler, z. Z. stud. Techn. ATZ 2. Sem. Tiefbau, 31 Jahre, Schweizer, Spr. Deutsch, mehrj. Praxis als Mitinhaber eines Malergeschäfts, sucht Anfangsstelle in Ing.-Büro oder Unternehmung f. Kalkulation, Korrespondenz, Ausmass, Abrechnung, Hilfsbauführung i. Raum Zürich. Eintritt sofort.
TZ 7010 Fähigkeitsz., 34 Jahre, Schweizer, Spr. Deutsch, langj. Praxis als Tiefbauzeichner, sucht Stelle als Zeichner in Ing.-Büro im Kt. Graubünden. Eintritt 1. 1. 68.

Eisenbeton-Stahlbau

B Absolventen von HTL und Techniken

EBT 7010 Dipl. ETS Genève, 20 ans, Suisse, langues français, allem., sans pratique, cherche emploi dans bureau d'ing. avec possibilité de surv. de chantier au bassin lémanique. Entrée immédiatement ou à convenir.

EBT 7011 Dipl. ETS Fribourg + CAP mécanique-électricien, 23 ans, Suisse, lange français, quelque pratique en béton armé-ossatures métalliques-murs de soutènement, cherche emploi dans bureau d'ing. (calculs statiques de béton armé et ossat. mét.) dans la région fribourgeoise. 1. 10. 67.

C Zeichner und Bauführer

EBZ 7015 CAP dess. bét. armé, 23 ans, Suisse, langue allemand, quelque pratique comme dess. bét. armé (ponts, bât. ind. et loc., préfabrication, téléféériques, cherche emploi comme dessinateur avec possibilité de surv. d. chantier à Genève. Entrée immédiatement.

Sie suchen . . .
... ihn?
... sie?

Stellen- und Gelegenheitsanzeigen

Tarif

Ermässigte Tarifpreise ohne Rabatt für Wiederholungen

1/1 Seite 185 x 259 mm Fr. 475.—	1/4 Seite 185 x 60 mm / 90 x 128 mm Fr. 118.90	1/12 Seite 90 x 40 mm Fr. 39.50
1/2 Seite 185 x 128 mm / 90 x 259 mm Fr. 237.50	1/6 Seite 185 x 40 mm / 90 x 84 mm Fr. 79.—	1/16 Seite 90 x 28 mm Fr. 29.70
1/3 Seite 185 x 84 mm Fr. 158.—	1/8 Seite 185 x 28 mm / 90 x 60 mm Fr. 59.40	1/24 Seite 90 x 18 mm Fr. 19.75

Chiffregebühr Fr. 1.50
Stellengesuche werden nur schriftlich und gegen Voreinzahlung des Betrages entgegengenommen (ausser von Mitgliedern des SIA)

Anzeigenschluss: Donnerstag abend der Vorwoche
Anzeigenverwaltung: Mosse-Annoncen AG, 8001 Zürich, Limmatquai 94, Tel. (051) 47 34 00, Postcheck 80-1027
Telefon Filiale Basel: (061) 24 39 85

LOCHER & CIE AG
Bauingenieure und Bauunternehmer
ZÜRICH

Wir suchen jüngeren **dipl. Bauing. ETH/EPUL** mit einigen Jahren Praxis als Mitarbeiter des Abteilungsleiters für Projektierung, statische Berechnung und Ausführung von Holzkonstruktionen des Hoch- und Tiefbaues, Schalungen sowie Lehrgerüsten in Holz und Stahl, einschliesslich Verkehr mit Baustelle und Bauherrn

Locher & Cie AG

Bauingenieure und Bauunternehmer, Pelikanplatz 5, 8022 Zürich, Tel. (051) 23 56 00, int. 64

Für interessante Bauaufgaben suche ich per sofort oder nach Ueber-einkunft tüchtigen

Hochbautechniker

Offerten an
Zschokke + Riklin, Dipl. Arch. ETH, SIA
Zürich, Volkmarstrasse 4, Tel. 051 / 26 02 14

Junger deutscher

Ingenieur-Techniker

schon mehrere Jahre in der Schweiz, sucht Anfang Herbst eine neue Stelle in einem Ingenieurbüro, Eisenbeton und Stahlbau bevorzugt.

Offerten unter Chiffre G 73226 an Publicitas AG, 3001 Bern.

Für Liebhaber und Kenner

Seltene Perserteppiche

zum Teil ab Schweizer Lager. Keine Massenware.

Anfragen unter Chiffre A 55807-45 an Publicitas, 6301 Zug.

J'engage immédiatement ou pour date à convenir:

un dessinateur du génie civil et BA

Travail varié et intéressant; semaine de 5 jours, fonds de prévoyance.

Offres avec références à
Bernard Clément, ing. dipl. EPF/SIA
Bureau d'études techniques
Rue du Botzet 3, 1700 Fribourg, tél. 037 / 2 56 73



Das **Hochbauamt**
des **Baudepartementes Basel-Stadt**

sucht für sein Architekturbüro zur Ergänzung des Mitarbeiterstabes einen jüngeren qualifizierten

Hochbauzeichner

mit mehreren Jahren Berufserfahrung. Der Bewerber soll fähig sein, sich in ein Team einzugliedern.

Bei Eignung Dauerstelle mit Aufstiegsmöglichkeit und vorbildlich geregelten Pensionsverhältnissen. Fünftagewoche. Salär nach Uebereinkunft.

Bewerbungen mit Angaben über Bildungsgang und bisherige Tätigkeit sind erbeten bis 12. Oktober 1967 an das Sekretariat des Baudepartementes Basel-Stadt, Münsterplatz 11, 4001 Basel.

Basel, 13. September 1967

Baudepartement Basel-Stadt

Strassen- und Baudepartement des Kantons Thurgau
Das kantonale **Tiefbauamt** in Frauenfeld sucht für das Nationalstrassenbüro

Tiefbautechniker HTL

als Assistenten des Chefs des Nationalstrassenbüros. Es handelt sich um einen interessanten, weitgehend selbständigen Posten, wobei vor allem Mithilfe bei der Oberbauleitung und Kontrolle der Projektierungsarbeiten Hauptaufgaben sind.

Sekretär

für die Erledigung der Korrespondenz, der Rechnungsführung und allgemeiner Büroarbeiten im Nationalstrassenbüro. Bewerber mit Verständnis für technische Probleme und evtl. Erfahrung auf dem Bausektor werden bevorzugt.

Wir bieten nebst einem angenehmen Arbeitsklima eine zeitgemässe Besoldung (gemäss der neuen Besoldungsverordnung), Fünftagewoche, Pensionskasse.

Offerten mit Beilage von Lebenslauf und Arbeitszeugnissen sind mit der Aufschrift «Stellenbewerbung» möglichst bald an das Strassen- und Baudepartement des Kantons Thurgau, 8500 Frauenfeld, zu richten.

Strassen- und Baudepartement des Kantons Thurgau

Nicol. Hartmann & Cie. AG, St. Moritz

Bauunternehmung für Hoch- und Tiefbau sucht

Bautechniker HTL

als Stellvertreter des Geschäftsleiters.

Geboten wird

ein dem Können angepasstes Salär
angenehmes Arbeitsklima
Beitritt zu den Fürsorgekassen
moderne 5-Zimmer-Wohnung

Wir wünschen

Bewerber mit schweiz. Nationalität, welche auf eine Dauerstellung reflektieren

Selbständiges Arbeiten in Kalkulation, Arbeitsvorbereitung, Bauführung

Einige Jahre Erfahrung, um den gestellten Aufgaben zu genügen.

Offerten, welche vertraulich behandelt werden, wollen Sie bitte einreichen an:

H. Liebi, dipl. Ing., Geschäftsleiter der

Nicol. Hartmann & Cie. AG
7500 St. Moritz

Swiss subsidiary of major American company in Lucerne engaged in steel construction all over Europe has the following vacancies:

Dipl. Ingenieur ETH /EPUL

His responsibilities would be the supervision and coordination of all technical activities. Applicants for this vacancy should be interested in prefabricated industrial-type steel buildings. Ideal age between 28—40 years. Must have experience in steel design and willing to train abroad (Europe or U.S.).

Also, we need a young Swiss

Hochbauzeichner, or

Eisenbetonzeichner, or

Stahlbauzeichner

for drafting, estimating, and order processing.

Both positions require a good working knowledge of English.

Please forward your application together with salary requirements to cipher ZP 18924 to Mosse-Annoncen AG, 8023 Zurich.

Zürcher Ziegeleien Siporex (Schweiz) AG

Giesshübelstrasse 40, Zürich 3
Postfach, 8021 Zürich
Telefon 051 35 93 30

Hohlstrasse 610
8048 Zürich
Telefon 051 62 56 58

Dachplatten Leichtbausteine
Wandplatten Isolierplatten
Trennwandplatten

SIPOREX

Zu verkaufen

12 Jahrgänge Schweiz. Bauzeitung (1942 bis 1953) gebunden und
3 Jahrgänge Schweiz. Bauzeitung (1954 bis 1956) komplett aber nicht gebunden.
F. Keller, ob. Heslibachstr. 63, **Küsnacht ZH**, Tel. 051 / 90 19 84

Chiffre
X 56832
Publicitas AG
4500 Solothurn

nimmt Anmeldung mit
den üblichen Unterlagen
entgegen von erfahrenen,
rasch, einsatzfreudig und ver-
antwortungsbewusst arbeitenden

Bautechnikern Architekten Bauführern

als Mitarbeiter bei Planungen, Ausführungen,
Abnahmen, Abrechnungen von Ueberbauungen,
Oberbauführungen, technischen Ueberwachungen
eines grossen Liegenschaftenbestandes.

Der Ausbildung und Leistung angemessener Lohn, Fünf-
tageweche, Arbeitsort Olten, Tätigkeit in der ganzen Schweiz

Hochbautechniker

Deutscher, 30, 6 Jahre Büropraxis (4 Jahre Zürich) in Entwurf, Planbearbeitung,
Devisierung und Bauleitung sucht Stelle in Zürcher Architekturbüro. Offerten
sind erbeten unter Chiffre ZS 1171 an Mosse-Annoncen AG, 8023 Zürich.

Wir suchen einen

Architekten für Projektstudien

Architekt oder erfahrener Hochbautechniker/-zeich-
ner mit Flair für Entwurf, Vorprojektierung, Bauland-
auswertung und Rentabilitätsberechnung.

Interessante Dauerstelle mit fortschrittlichen Anstel-
lungsbedingungen, Pensionskasse, 5-Tage-Woche,
Personalrestaurant.

Eintritt: 1. November 1967 oder nach Uebereinkunft.

Offerten sind zu richten an den Personalchef der

ERNST GOHNER AG

Neuhauten, Generalunternehmung, Elementbau
Hegibachstrasse 47, Postfach, 8032 Zürich
Telefon 051 / 53 58 00

Vorfabrizierter Schutzraum-Lichtschacht

genehmigt vom Bundesamt für Zivilschutz
Zulassungsnummer BZS LS 67-1

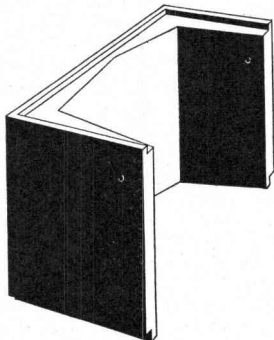

Für 1- und 3-atü-Schutzräume
Gleiches Modell gemäss TWP 66

Lichtmass:	Ausladung	60 cm
	Breite	80 cm
	Bauhöhe	130 cm 50 cm

Gewicht:	725 kg	275 kg
----------	--------	--------

Verlangen Sie bitte den Spezial-Prospekt

comolli

Comolli's Erben AG. 5620 Bremgarten

Telefon 057/71414

GRABER & WENING AG

Wir suchen für die Verkaufsabteilung

Reise- und Verkaufsingenieur

für unsere

Zementrohpressen und Rotations-Luftkompressoren

Anforderungen: Fähigkeit, alle im Zusammenhang mit dem Verkauf stehenden internen und externen Arbeiten selbständig auszuführen. Darunter ist vor allen Dingen zu verstehen: Abklärung von Bedarfsfällen, Ausarbeitung der Angebote und Führung von Verkaufsgesprächen.

Arbeitsgebiet: vorerst die Schweiz, nach genügender Einarbeitung auch das europäische Ausland.

Voraussetzungen: Schweizer Bürger, Alter ca. 30—40 Jahre, Sprachen: deutsch und französisch, eventuell auch englisch, Ingenieur-Techniker HTL oder gleichwertige Ausbildung. Wohnort: Neftenbach oder nähere Umgebung.

Geboten wird: bei Eignung Dauerstelle, gute Bezahlung, Pensionsversicherung.

Bewerber, die sich über eine ähnliche Tätigkeit ausweisen können, sind gebeten, ihr Angebot mit den üblichen ausführlichen Unterlagen, Photo und Angabe des Gehaltsanspruchs zu adressieren an die Direktion der

GRABER & WENING AG, Maschinenfabrik
8413 Neftenbach bei Winterthur

Mittelgrosse Strassen- und Tiefbauunternehmung in der Zentralschweiz sucht

Kalkulator - Bauführer

für Offerten, Nachkalkulation, Arbeitsvorbereitung und Bauführung. Einem gut qualifizierten Berufsmann offerieren wir bei angenehmem Betriebsklima eine ausbaufähige Dauerstelle. Beste Entlohnung und gut ausgebaute Personalfürsorge. Abwechslungsreiche Arbeit mit Einblick in alle Zweige unseres Betriebes.

Offerten mit den üblichen Unterlagen sind zu richten an:

Niederberger AG, Bauunternehmung
6370 Stans, Tel. 041 / 84 13 16



Das Hochbauamt des Baudepartementes Basel-Stadt

sucht für sein Architekturbüro zur Ergänzung des Mitarbeiterstabes einen jüngeren

Architekt-Techniker HTL

Der Aufgabenkreis umfasst sämtliche in einem Architekturbüro vorkommenden Arbeiten.

Anforderungen: Diplomabschluss an einem anerkannten Technikum. Einige Jahre Praxis auf Architekturbüro.

Der Bewerber soll fähig sein, sich in ein Team einzugliedern.

Angebot: Angenehmes Arbeitsklima, Mitarbeit an interessanten Bauaufgaben des Kantons Basel-Stadt.

Bei Eignung Dauerstellung mit Aufstiegsmöglichkeiten und vorbildlich geregelte Pensionsverhältnisse. Fünftagewoche. Salär nach Uebereinkunft.

Bewerbungen mit Angaben über Bildungsgang und bisherige Tätigkeit sind erbeten bis 12. Oktober 1967 an das Sekretariat des Baudepartementes Basel-Stadt, Münsterplatz 11, 4001 Basel.

Basel, 13. September 1967

Baudepartement Basel-Stadt

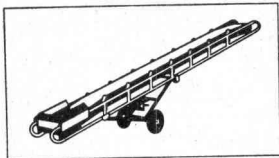

**ROTZINGER
KAISERAUGST b. BASEL**

FÖRDERANLAGEN
Tel. 061 / 81 27 31

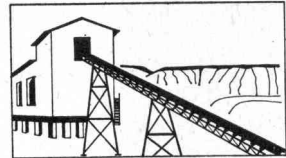

Förderbänder

Rollenbahnen

Elevatoren

Kreisförderer

Hebefische

Transport- und Hubgeräte

Architekten

Bau-Ingenieur ETH übernimmt infolge Arbeitsüberbrückung Aufträge jeglicher Art. Statik und Ausführung von Bauplänen. Offerten unter Chiffre M 54715 Q an die Publicitas AG, 4001 Basel.

Bauingenieur ETH

Bauingenieur ETH übernimmt infolge Arbeitsüberbrückung Aufträge jeglicher Art mit mehrjähriger Erfahrung im In- und Ausland, vorwiegend Ingenieur Hoch- und Brückenbau, versiert in Statik und Konstruktion, sucht neuen Wirkungskreis. Offerten unter Chiffre L 54714 Q an die Publicitas AG, 4001 Basel.

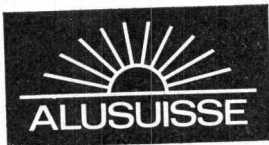

Für die vorderhand in Zürich konzentrierte Projektierung und bei Eignung für den späteren Einsatz bei der örtlichen Bauleitung eines grossen Industrieprojektes in der

Republik

Südafrika

suchen wir noch folgende Mitarbeiter mit guten englischen Sprachkenntnissen und wenn möglich Aufenthalt im englischen Sprachgebiet:

1 jüngeren dipl. Bauingenieur ETH 1 jüngeren Tiefbautechniker HTL

und mehrere

Zeichner-Konstrukteure

für Stahlbau, Eisenbetonbau, allg. Tiefbau, Hochbau.

Wir verlangen: Einsatzfreude, Selbständigkeit, Sinn und Willen für Zusammenarbeit mit anderen Arbeitsgruppen, einige Jahre Praxis. Schweizer Bürgerrecht.

Wir bieten: Dauerstelle für vielseitige und selbständige Tätigkeit, den Fähigkeiten entsprechende Verantwortung und Entwicklungsmöglichkeiten.

Offerten sind mit dem Kennwort «Südafrika» zu richten an:
Schweizerische Aluminium AG, Personalabteilung,
Postfach, 8048 Zürich

Junger, selbständiger

Bauzeichner

mit Auslandsaufenthalt, sucht neuen Wirkungskreis in Liestal oder nächster Umgebung, eventuell Basel. Offerten unter Chiffre OFA 7471 R an Orell Füssli-Annoncen, 5001 Aarau.

Wir suchen einen selbständigen

dipl. Bauingenieur / Statiker

für die Bearbeitung interessanter Projekte im Industrie- und Wohnungsbau.

Wir bieten: Selbständigkeit, angenehmes Arbeitsklima in jungem Team, Salarierung nach Leistung, Personalfürsorgestiftung.

Bewerbungen mit den üblichen Unterlagen oder telefonischer Anruf sind erbeten an:

**Fritz Dardel AG, Ingenieurbüro, Blinzernfeldweg 2,
3098 Köniz, Tel. (031) 63 51 11.**

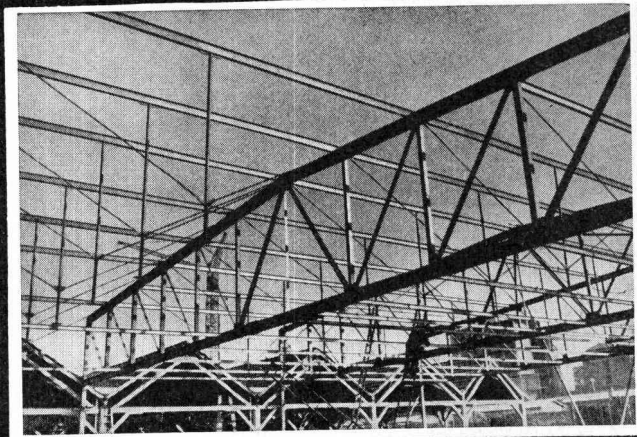

Stahlhochbau

Behälter

Schlosserei

Brückenbau

Silos

Metallbau

Ingenieurbureau

PREISWERK & ESSER

Basel

Schönaustr. 10

Tel. (061) 32 46 88

Die Technische Forschungs- und Beratungsstelle der schweizerischen Zementindustrie in Wildegg sucht

dipl. Bauingenieur

zur Bearbeitung von Problemen der modernen Bontechnologie.

Wir suchen einen Mitarbeiter, der Freude an Entwicklungsarbeiten hat, und gerne die Erkenntnisse so bearbeitet, dass er sie an seine Kollegen aus der Praxis weitergeben kann. Ein Bauingenieur kann sich in unserem Team von Bauingenieuren, Architekten und Chemikern eine interessante Position schaffen.

Interessenten rufen Herrn Hans Stamm an:
Telefon Geschäft: 064 / 53 17 71
Telefon Privat: 056 / 41 21 37

oder schreiben an: **T. F. B., Postfach, Wildegg**

Einwohnergemeinde Pratteln Bau-Ausschreibung der Kanalisation Obere Salinenstrasse

Die Bauarbeiten der Kanalisation Obere Salinenstrasse, zwischen der Unterführung Güterstrasse und der Bahnhofstrasse werden hiermit gesamtschweizerisch öffentlich ausgeschrieben.

Die auszuführenden Arbeiten umfassen:
Erstellen der Kanalisation Obere Salinenstrasse
Länge: 206,10 m
Tiefe: 3,50—12,10 m

Profiltyp: vom Unternehmer nach Baumethode zu wählen
Profilgrösse: analog Grössenordnung Eiprofil 70/105
Ausführungsart: Unter Tag nach freiem Vorschlag des Unternehmers.

Die Angebotsunterlagen können ab 2. Oktober 1967 im Büro der Bauverwaltung Pratteln gegen Hinterlage von Fr. 50.— bezogen werden. Dieser Betrag wird bei Rückgabe der Unterlagen in gutem Zustand zurückerstattet. (Bürostunden Montag bis Freitag 10.00 bis 12.00 und 15.00 bis 18.00 Uhr.) Auf Wunsch werden den Interessenten die Unterlagen per Nachnahme zugestellt.

Die Angebotsunterlagen bestehen aus:
Dem Offertformular, den Allgemeinen und Speziellen Bedingungen, dem Pflichtenheft, dem Preisangebot auf der Grundlage der Offert-Richtlinien, sowie den Regiepreisen und Schlechtwetterentschädigungen inkl. Planunterlagen.

Eine Begehung findet Montag, den 16. Oktober 1967, 14.00 Uhr statt.

Besammlungsort: Post Pratteln.

Die Offerten sind bis Montag, 6. November 1967, 16.00 Uhr, in verschlossenem Briefumschlag mit der Aufschrift «Submission Obere Salinenstrasse» der Bauverwaltung einzureichen, wo anschliessend die Offertöffnung stattfindet.

Gestützt auf den Landratsbeschluss über das Submissionswesen vom 22. August 1887, Art. 5, haben die Offerten bis am 15. Februar 1968 im Worte zu bleiben.

Der Gemeinderat

Ateliers de Constructions Mécaniques de **VEVEY**

STAHLBAU

VEVEY

Wir suchen für unser technisches Büro einen

Bauingenieur

Absolvent der ETH oder EPUL.

Arbeitsgebiet: Industriebau
Brückenbau
Wasserbau

Auskunft erteilt
Tel. 021 / 51 00 51, intern 66

FRUTIGER
SÖHNE AG

Der Leiter unserer Abteilung Hochbau sucht als Mitarbeiter

Architekt-Techniker HTL

mit Praxis in der Bauunternehmung
oder

dipl. Baumeister

zur selbständigen Ausführung von Hochbauaufträgen. Das Arbeitsgebiet ist vielseitig und der Kompetenzbereich gross.

Die Aufgabe erfordert eine gründliche Ausbildung und umfassende praktische Erfahrung in der Unternehmer-Bauführung, Sicherheit in der Kalkulation sowie Befähigung zur Führung von Mitarbeitern.

Die Arbeitsbedingungen sind fortschrittlich geregelt. Schriftliche Bewerbungen sind zu richten an:

Frutiger Söhne AG, Bauunternehmung, Postfach, 3601 Thun.

Stufenlos verstellbar

längs des Standrohrs, von bodentief bis über Kopfhöhe, ist nur der Gölz-Wäscheschirm «Seilspinne». Ein neuer

Prospekt orientiert Sie ausführlich über seine vielen weiteren Vorteile, über unsere Wäschehängen und Teppichklopfanlagen. Verlangen Sie ihn unverbindlich bei



Gözl-Metallbau
Rotachstrasse 5, 8003 Zürich
Telefon 051 33 44 20

GÖLZ

Gesucht wird

Architekt oder Techniker-Architekt oder Zeichner-Architekt

für Projektaufstellungen, Ausführungspläne, Details und Submissionen, in Architekturbüro von Châtel-St-Denis, Kt. Freiburg.

Er sollte zuverlässig und erfahren sein, Geschmack und Initiative besitzen, fähig sein, selbständig zu arbeiten und verantwortungsvoll.

Gute Bedingungen, Dauerstelle für qualifizierten Mitarbeiter, Fünftagewoche.

Eintritt sofort oder nach Uebereinkunft.

Schriftliche Offerten mit Lebenslauf, Kopie der Zeugnisse und Lohnanspruch unter Chiffre P 18420 F an Publicitas AG, 1701 Freiburg.

Selbständiger, erfahrener

Bauführer

sucht geeignete Stelle mit anspruchsvollen Arbeiten in Architekturbüro oder Verwaltung. Langjährige Erfahrung im Wohnungs-, Geschäftshaus- und Industriebau.

Gute Referenzen. 33jährig, verheiratet in Zürich.

Offerten sind erbeten unter Chiffre ZT 18986 an Mosse-annoncen AG, 8001 Zürich.

Als Ergänzung meines Mitarbeiterstabes suche ich einen tüchtigen, erfahrenen und selbständigen

Hochbautechniker

zur Bearbeitung interessanter Bauaufgaben.

Geboten werden: Fünftagewoche und zeitgemässe Entlohnung. Eintritt 1. Januar 1968 oder nach Uebereinkunft. Schriftliche Offerten sind erbeten an:

E. Brantschen, dipl. Arch. BSA/SIA
Vadianstrasse 54, 9000 St. Gallen

Für meine Projektierungs-Abteilung
suche ich mehrere erfahrene, tüchtige

Hochbautechniker

Bewerber, die in der Lage sind, anspruchsvolle Bauvorhaben technisch selbständig durchzuarbeiten, sind gebeten, sich mit Lebenslauf, Zeugniskopien oder Referenzen sowie Handschriftprobe zu melden bei

STEINER

Karl Steiner

Hagenholzstrasse 60, 8050 Zürich

seit 1843



Dampfkessel +
Heisswasserkessel

jeder Grösse +
für jeden Zweck

PROVAP

Vertretung und Service:

PROVAP AG (031) 501255
Dampfkessel und Apparatebau
3202 Frauenkappelen bei Bern



Unsere Bauabteilung sucht für sofort oder nach Vereinbarung einen jüngeren

Vermessungstechniker mit Fachausweis I evtl. Vermessungszeichner

Wir erwarten: gute Auffassungsgabe, sorgfältiges fachliches Können und Bereitschaft zu angenehmer Zusammenarbeit.

Wir bieten: interessante und abwechslungsreiche Tätigkeit im Feld und auf dem Büro. Gute Aufstiegsmöglichkeiten bei angemessener Entlohnung.
Jeden zweiten Samstag frei.

Interessenten sind eingeladen, sich unter Angabe des Gehaltsanspruches anzumelden bei der

**Berner Alpenbahn-Gesellschaft
Bern—Lötschberg—Simplon**
Genfergasse 11, 3001 Bern, Tel. 031 / 22 11 82

Die Baudirektion des Kantons Aargau sucht für die Planungsstelle des Hochbauamtes einen

Zeichner-Dokumentalisten (Technischen Beamten)

für die kantonalen Aufgaben der Orts- und Regionalplanung.

Anforderungen

Gute Allgemeinbildung und möglichst eine zeichnerische Berufslehre. Evtl. Verwaltungsangestellter mit zeichnerischer Begabung. Interesse an Verwaltungsarbeiten in technisch-planerischer Richtung. Freude sich in einer kleinen Abteilung in neue, vielseitige Aufgaben einzuarbeiten (Anlehre möglich).

Eintritt und Gehalt:

Nach Vereinbarung im Rahmen des Besoldungsdekretes, mit Aufstiegsmöglichkeit, Pensionskasse.

Anmeldung:

Mit kurzem, handschriftlichem Lebenslauf sowie einer Bildungsgang- und Tätigkeitsübersicht, Angabe von Referenzen und Gehaltsanspruch an die Aargauische Baudirektion, 5001 Aarau.

Anmeldefrist:

Bis Freitag, den **20. Oktober 1967**.

Auskunft:

Anfragen an Kant. Hochbauamt, Planungsstelle, Telefon (064) 22 05 71, intern 569 oder 583.
Aarau, den 18. September 1967

Aargauische Baudirektion.



Bauingenieur

in Zürich

übernimmt Aushilfsarbeit für überlastete Betriebe (Pläne, Berechnungen usw.).
Konditionen nach Vereinbarung.

Schriftliche Anfragen unter Chiffre ZF 1182 an Mosse-Annoncen AG, 8023 Zürich.

Wir suchen nach Ghana einen

dipl. Kultur-Ingenieur

mit Englischkenntnissen für sehr interessante und selbständige Arbeit auf dem Gebiete von Bewässerungsprojekten (Reisanbau). Ingenieure, welche auf diesem Gebiete vom Projekt bis zur Ausführung die Verantwortung übernehmen wollen, werden eingeladen, ihre Bewerbung bei uns einzureichen:

HANURAC SWISS, Consulting Engineers
Weinbergstrasse 152, 8006 Zürich

Ingenieurbüro in Bern mit vielseitigen und interessanten Aufgaben des Hoch- und Tiefbaues sucht einen tüchtigen, initiativen

dipl. Bauingenieur ETH

mit einigen Jahren Praxis. Guter Statiker und Konstrukteur, der fähig ist, einer Arbeitsgruppe vorzustehen.

Gute Honorierung, angenehme Arbeitsbedingungen, 5-Tage-Woche.

Offerten mit kurzem Lebenslauf und Referenzen erbeten unter Chiffre ZL 18992 an Mosse-Annoncen AG, 8023 Zürich.

Gesucht auf mittleres Architekturbüro BSA/SIA (Ostschweiz) **per sofort**

Entwurfsarchitekt

mit Wettbewerbserfahrung für sehr interessante Aufgaben.

Offerten mit Angaben über bisherige Tätigkeit sind zu richten unter Chiffre ZJ 18990 an Mosse-Annoncen AG, 8023 Zürich.

Zürcher Ziegeleien
J. Schmidheiny & Co. AG
Baustoffe AG Chur
Keller & Cie. AG Pfungen
Backstein AG Basel

zeitgemässe Bedachung **Redland** **Betonziegel**

Verkaufsstellen
der Schweizer Ziegelindustrie
in Aarau, Luzern, Bern, Biel

Schweizer

Vermessungs-Techniker HTL

sucht Wirkungskreis auf dem Gebiet der Bauvermessung. Offerten bitte unter Chiffre ZE 18982 an Mosse-Annoncen AG, 8023 Zürich.

Architekturbüro mit sehr schönen Referenzbauten übernimmt und erledigt prompt

Architekturaufträge

auch **Teilauftrag**, zu sehr günstigen Bedingungen.
Angebote unter Chiffre ZN 1169 an Mosse-Annoncen AG, 8023 Zürich.

Sia

Schweizerischer Ingenieur- und Architekten-Verein
Société suisse des Ingénieurs et des Architectes
Società svizzera degli Ingegneri e degli Architetti

Der bisherige Leiter des Generalsekretariates des S.I.A. nimmt auf Ende 1967 seinen Rücktritt. Damit ist auf 1. Januar 1968 die Stelle des

Generalsekretärs des S.I.A.

neu zu besetzen.

Der S.I.A. ist der repräsentative Berufsverband der akademisch gebildeten Ingenieure und Architekten und zählt heute etwa 6500 Mitglieder. Er fördert die Technik, vorab auf den Gebieten der Architektur, des Bau-, Maschinen-, Elektro-, Kultur- und Vermessungsingenieurwesens, und nimmt die beruflichen Interessen seiner Mitglieder wahr. Er ist Hauptträger der Normung auf dem Bausektor. Neuere Entwicklungen, so das im Bau befindliche S.I.A.-Hochhaus, die technische Grundlagenforschung in den Fachgruppen, die direkte Anteilnahme an den grossen nationalen Aufgaben, zeigen, dass der S.I.A. bestrebt ist, mit der Zeit Schritt zu halten.

Die zentrale Geschäftsstelle in Zürich, das Generalsekretariat, ist in vier Abteilungen gegliedert und zählt heute 16 Mitarbeiter. Der Posten des Generalsekretärs entspricht demjenigen des Direktors der zentralen Geschäftsstelle. Die Statuten verlangen, dass der Generalsekretär Mitglied des S.I.A. sei. Der Architekt oder Ingenieur, der diese Stelle übernimmt, muss die Fähigkeit haben, einer dynamischen, zukunftsgerichteten Organisation vorzustehen und die Aufgaben im grösseren Zusammenhang zu erkennen. Die Beherrschung der deutschen und französischen Sprache ist Bedingung. Bei den mannigfaltigen internationalen Kontakten des S.I.A. sind sehr gute Englischkenntnisse erwünscht. Die Salärverhältnisse sind der Aufgabe angepasst und die Sozialleistungen sind neuzeitlich geregelt.

Interessenten sind gebeten, ihre Bewerbung an den Präsidenten des S.I.A., Postfach, 8022 Zürich, zu richten.

Spezialfabrik neuzeitlicher Kücheneinrichtungen

- nach Mass und Plan
- nach eigenen Entwürfen
- Norm-Küchen
- Küchentische und -stühle

Tödi-Küchen

GABRIEL **LUTZ**

Rabius GR

Telefon 086 / 7 62 81

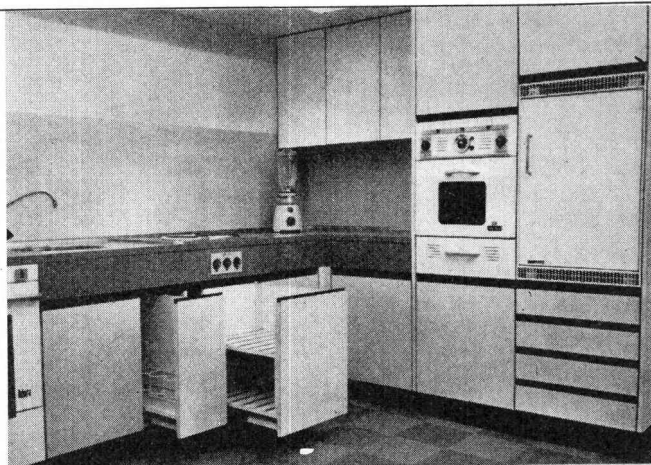

Kipptore



Stahl – Holz – Kunststoff

13 Normgrößen, Spezialmasse auf Anfrage

Das Qualitätstor zu vorteilhaftem Preis

Albert Güller, 8116 Würenlos, Tel. 056 / 3 59 82

Eisenbetonzeichner

der sich in Weiterbildung befindet, sucht Halbtagsstelle. Stadt Bern bevorzugt. Anfragen unter Chiffre SA 5915 Z an Schweizer Annoncen AG «ASSA», Postfach, 8024 Zürich.

Jüngerer

Dipl. Architekt ETH

mit 3jähriger Baupraxis, soeben von einem Studienaufenthalt aus dem Ausland zurückgekehrt, sucht eine neue Stelle. Offerten sind erbeten unter Chiffre ZN 1126 an Mosse-Annoncen AG, 8023 Zürich.

Diplomierter Architekt ETH

34jährig, zweisprachig, mit allgemeiner Erfahrung in der Bauleitung und Projektierung, sucht Stellung mit voller Verantwortung im Raume Zürich—Winterthur. Offerten sind erbeten unter Chiffre ZM 1156 an Mosse-Annoncen AG, 8023 Zürich.

Wir suchen sofort qualifizierten und strebsamen

Bauführer oder Architekt-Techniker HTL

der das Erstellen von Devisenformularen übernehmen kann. Eilofferten unter Chiffre S 16288 an Publicitas AG, 3001 Bern.

Dipl. Tiefbautechniker ATZ

Diplom 1962, 31, mit Praxis im Strassen-, Kanalisations- und Wasserbau sowie Statik im Eisenbeton, sucht auf Ende Jahr neuen Wirkungskreis. Offerten unter Chiffre P 11277 N an Publicitas S. A., 2300 La Chaux-de-Fonds.

Architekt-Techniker HTL

26, sucht neuen Wirkungskreis auf dem Platz Zürich.
Vorhanden sind: mehrjährige Erfahrung auf Büro und Bauplatz, spezielle Kenntnisse auf dem Gebiete der Vorfabrikation und der Netzplantechnik.
Gewünscht wird: Selbständige, verantwortungsvolle Position in mittlerem Architekturbüro als Sachbearbeiter oder Bauführer.
Kontaktnahme unter Chiffre ZM 1178 an Mosse-Annoncen AG, 8023 Zürich.

Dipl. Architektin

mit langjähriger Praxis und Erfahrung in Projektierung von Schulen, Spitälern und Wohnbauten, an selbständige Arbeitsweise gewöhnt, sucht Stelle in Zürich oder Umgebung.

Offerten sind erbeten unter Chiffre ZD 1189 an Mosse-Annoncen AG, 8023 Zürich.

Sind Sie im Moment überlastet?

Architekt kann für Sie

Kostenvoranschlag und Bauleitung

ab sofort übernehmen.

Kontaktnahme unter Chiffre 10562-42 an Publicitas, 8021 Zürich.

Dessinateur en bâtiment

apprentissage terminé cherche place dans un petit bureau d'architecte.

Préférence Genève ou Lausanne.

Offres sont demandés à

Hans Müller, Honegg, 6017 Ruswil/Lu

Dipl. Bauingenieur ETH (40)

mit langjähriger Erfahrung in Ingenieurbüros und Unternehmung, aus dem Ausland zurückgekehrt, sucht neuen, selbständigen Wirkungskreis in leitender Stellung, evtl. mit Beteiligung.

Offerten sind erbeten unter Chiffre ZO 1163 an Mosse-Annoncen AG, 8023 Zürich.

Zu verkaufen 12 km von Lausanne an der Strasse nach Bern in Dorf in voller Entwicklung

flache Terrains

von 8000, 12 000 und 18 000 m² zu Fr. 3.— bis 10.— pro m². Geeignet für Industrie- oder Wohnbauten.

Zuschriften an: **Louis Leiser**, 1099 Carrouge VD

Gut ausgewiesener

Bauingenieur

mit langjähriger Erfahrung in leitender Stellung, vor allem im Strassen- und allgemeinen Tiefbau, sucht sich zu verändern.

Bevorzugt wird Stelle als selbständiger Mitarbeiter in mittlerem Ingenieurbüro oder als Gemeinde-Ingenieur (evtl. käufliche Uebernahme) in Zürich oder Umgebung. Angebote sind erbeten unter Chiffre ZH 1160 an Mosse-Annoncen AG, 8023 Zürich.

Deutscher, 28 Jahre, sucht Stelle in Schweizer Architekturbüro als

Bautechniker – Bauführer

versiert in Planung, Bauführung und Abrechnung. Eintritt sofort oder nach Uebereinkunft. Offerten erbeten unter Chiffre ZK 18993 an Mosse-Annoncen AG, 8023 Zürich.

Junge Hochbauzeichnerin

sucht sofort Stelle auf Architekturbüro in Zürich. Offerten sind erbeten unter Chiffre ZT 1181 an Mosse-Annoncen AG, 8023 Zürich.

Bauzeichner

Deutscher, 22, 5½ Jahre Praxis im Industrie- und Wohnungsbau und im Erstellen von Schalungs- und Armierungsplänen, sucht Wirkungskreis auf Büro (Dauerstelle) im Raume Baden, Brugg, Zürich. Offerten sind erbeten unter Chiffre ZV 18995 an Mosse-Annoncen AG, 8023 Zürich.

Bauzeichner – Bauführer

sucht Stelle in Luzern oder Umgebung. Antworten unter Chiffre ZU 18994 an Mosse-Annoncen AG, 8023 Zürich.

Architektin

mit einigen Jahren Praxis in Projektierung und Wirkplänen, sucht neuen Wirkungskreis. Offerten sind erbeten unter Chiffre ZS 1189 an Mosse-Annoncen AG, 8023 Zürich.

Junger Hochbauzeichner

sucht Stelle zur Ausführung folgender Arbeiten: Projekt-, Werk- und Detailpläne, Devisierung und eventuell Bauführung. Offerten sind erbeten unter Chiffre ZR 1166 an Mosse-Annoncen AG, 8023 Zürich.

Ich suche jüngeren, tüchtigen

Ingenieur-Techniker HTL

für Konstruktionen und statische Berechnungen interessanter Hochbauprojekte.

Bei Eignung Dauerstelle mit abwechslungsreicher und verantwortungsvoller Beschäftigung. Kameradschaftliches Arbeitsteam. Fünftagewoche.

Bewerbungen sind erbeten an:

Ingenieurbüro Leon Goldberg
Steinenvorstadt 43, Basel, Tel. 061 / 24 59 45

Wir suchen zu möglichst baldigem Eintritt oder nach Uebereinkunft auf unser Architekturbüro einen initiativen

Hochbauzeichner

für interessante Aufgaben wie Projektierung, Ausarbeitung von Ausführungsplänen usw.

Wir bieten gute Anstellungsbedingungen (Leistungslohn, Fünftagewoche, Personalfürsorge) sowie ein gutes Betriebsklima.

Offerten mit vollständigen Unterlagen sind zu richten an:

Bau- und Verwaltungs AG, Aarau
Rombachtäli 29, 5022 Rombach, Tel. 064 / 22 44 86



TORSTAHL 50 der STAHL des Fortschritts



St. Margrether-Sandstein



Jegliche Steinhauer-Arbeiten
Tür- u. Fenstereinfassungen, Cheminées etc.
Verlangen Sie unverbindlich Offerte oder Vertreterbesuch
STEINBRUCH- UND STEINHAUERGESCHÄFT
E. Gautschi AG, 9430 St. Margrethen
Telefon (071) 71 21 31 / 32

BIESSER FENSTER

Maihofstr. 95 Luzern Tel. 041-63535

Relatoskope für die perspektivisch richtige Betrachtung von Architekturmodellen.

Technokontroll Emil Eschbach AG
8051 Zürich, Ueberlandstr. 360
Tel. 051 / 41 26 65

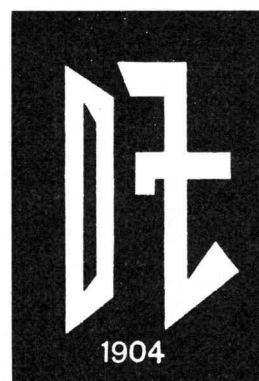

GRANIT
QUARZIT

**P. DE ZANET
& CO.**

Natursteine
Uznach SG
Tel. 055 / 8 18 44

Wer nicht inseriert, wird vergessen

Mitteilungen aus der Industrie

Ing. Hans Ingold, der Erfinder des COMPACTUS-Systems

Am 29. September 1967 feiert in Zollikon-Zürich Ing. Hans Ingold, Bürger von Herzogenbuchsee BE, seinen 65. Geburtstag. Der Jubilar wurde einer breiten Öffentlichkeit durch seine im Jahre 1947 zum Patent angemeldete Erfindung des raumsparenden COMPACTUS Archiv-, Lager- und Garagesystems bekannt.

Nach Abschluss seiner Studien am Technikum Burgdorf und anschliessender praktischer Tätigkeit folgten verschiedene Auslandaufenthalte. Als selbständiger Ingenieur mit eigenem Büro in Luzern, jetzt in Zürich, befasste sich Hans Ingold mit der in allen Wirtschaftszweigen fühlbaren Raumnot. So kam er auf die Idee, die Archiv- und Lagerstelle, die durch Bedienungsgänge voneinander getrennt sind, fahrbar zu machen. Dadurch konnten die Zwischengänge auf einen einzigen reduziert werden. Bereits im Jahre 1948 wurde die erste fahrbare COMPACTUS-Archivanlage mit verschiebbaren, unmittelbar aneinandergereihten Gestelleinheiten in der Schweiz installiert. Die Erfindung brachte Anfragen und Aufträge aus dem In- und Ausland. Hand in Hand mit der Entwicklung neuer Typen und Antriebe erfolgte der Ausbau der Auslandsbeziehungen durch Uebergabe der Verkaufs- und Fabrikationsrechte an Lizenznehmer oder durch die Gründung eigener Gesellschaften.

Um die ständig steigende Nachfrage bewältigen zu können, schritt man 1952 zur Gründung der COMPACTUS-Werk AG in Mellingen AG. Seither sind die Werke sukzessive vergrössert worden. Eine weitere Bauetappe steht vor dem Abschluss. Einen besonderen Platz nimmt heute die ebenfalls von Ing. Hans Ingold entwickelte, automatische COMPACTUS-Garage ein. Diese ermöglicht eine optimale Ausnutzung der vorhandenen Parkfläche, indem die Autos mehrere Reihen tief gestaffelt und ohne Zwischenraum abgestellt werden können. 1961 wurde die erste Garage nach diesem System erstellt.

Neben der Ingold Compactus AG Zürich mit Werk in Mellingen AG, steht Ing. Hans Ingold verschiedenen COMPACTUS-Unternehmen als Präsident und Generaldirektor vor. Dank seiner schöpferischen Begabung und umsichtigen Geschäftsführung werden heute COMPACTUS-Anlagen in 42 Ländern, verteilt auf alle Kontinente, in Lizenz oder in eigenen Werken hergestellt.

Strassen- und Baudepartement des Kantons Thurgau

Beim Wasserwirtschaftsamt des Kantons Thurgau ist folgende Stelle zu besetzen:

1 Ingenieur-Techniker HTL

Aufgabenbereich:

Projekt und Bauleitung von Fluss- und Bachkorrekturen.

Anforderungen:

Für diese Stelle ist der Nachweis des entsprechenden Bildungsganges notwendig. Praxis erwünscht. Gute Umgangsformen und Gewandtheit im mündlichen und schriftlichen Ausdruck.

Wir bieten:

selbständige Dauerstelle, angenehmes Arbeitsklima, 5-Tage-Woche, zeitgemässes Salär.

Anmeldungen:

Die Bewerbungen sind unter Beilage der üblichen Unterlagen an das Wasserwirtschaftsamt des Kantons Thurgau, 8500 Frauenfeld, zu richten. Telefon 054/7 31 56

Strassen- und Baudepartement des Kantons Thurgau

Zu verkaufen infolge Bahnumbauten

Lagerschuppen

mit Rampenanschluss, 85 m², gut erhalten.
Heinrich Maag, 8707 Uetikon am See
Telefon 051 / 74 01 59

23jähriger

dipl. Tiefbautechniker HTL

sucht Stelle mit der Möglichkeit, sofort oder später ins Ausland versetzt zu werden. Baustellentätigkeit erwünscht. Bevorzugte Arbeitsgebiete: Strassenbau, Wasserbau, Vermessungen sowie allgemeiner Tiefbau. Sprachen: Deutsch, Englisch, Französisch. Eintritt: 1. Dezember 1967 oder später.

Offerten unter Chiffre ZR 1172 an Mosse-Annoncen AG, 8023 Zürich.

Einwohnergemeinde der Stadt Grenchen

Stellenausschreibung

Beim Stadtbauamt wird folgende Stelle zur Wiederbesetzung ausgeschrieben:

Architekt-Techniker HTL

der bei Eignung zum Hochbauadjunkten und Chef der Hochbauabteilung inkl. Gärtnerei befördert wird.

Es wird ein dynamischer, etwa 30jähriger Absolvent eines Technikums gesucht, der an selbständiges Arbeiten gewöhnt ist und über Organisationstalent verfügt.

Arbeitsgebiet: Selbständige Projektierung und Ausführung oder Baubegleitung bei städtischen Neu- und Umbauten sowie Anlagen. Bearbeitung von Ueberbauungsvorschlägen, Modellstudien und Bebauungsplänen. Aufsicht über baupolizeiliche Aufgaben. Verhandlungen mit Privaten. Vorbereitung und Mitarbeit bei öffentlichen Wettbewerben.

Anstellungsbedingungen: Gemäss Dienst- und Besoldungsordnung sowie Pensionskassenreglement. Zeitgemässe Entlohnung, Fünftagewoche.

Eintritt: sofort oder nach Uebereinkunft. Kündigungsfrist in der Offerte angeben.

Anmeldungen sind bis zum 13. Oktober 1967 dem Personalamt der Stadt Grenchen einzureichen. Der Offerte sind beizulegen: Ausweise über die Ausbildung und bisherige Tätigkeit, eigenhändig geschriebener Lebenslauf und Foto. Mündliche Auskunft erteilt der Stadtbaumeister (Telefon 065 / 8 89 61).

Stüssi-roll-Schleuderbetonröhren

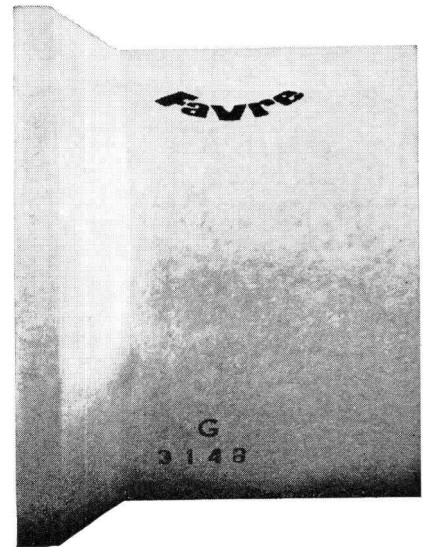
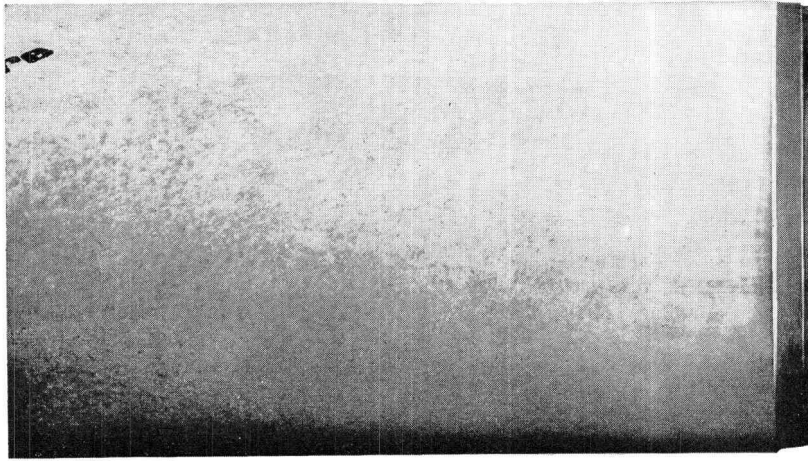

Die wesentlichen Vorteile des Stüssi-roll-Rohres:

- | | |
|--|---|
| — Keine Vorbehandlung der Rohrmuffen | Die neue Glockenmuffe zeichnet sich aus durch |
| — Leichtes Aufziehen des Gummi-Dichtungsringes | — sehr kleine Muffentoleranzen |
| — Rasches Einziehen der Rohre | — gute Dichtigkeit |
| — Keine Nacharbeit an den Muffen | — bleibende Flexibilität |

Ø 25—100 cm
Baulänge 2 m
Ausführung armiert und unarmiert

Wir liefern auch die entsprechenden Rollgummi-Dichtungsringe

Muffenpartie mit Rollgummi-Dichtungsring in fertig verlegtem Zustand ▶

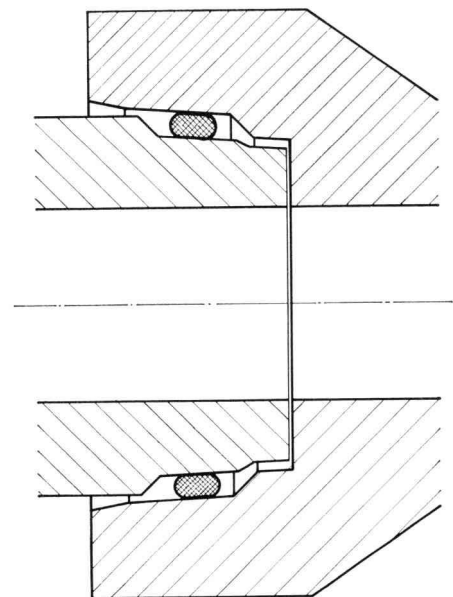

Favre & Cie AG Zürich

Zementwarenfabrik

Werke in:

Wallisellen Telefon 051/93 20 11
Däniken SO Telefon 062/6 12 09



Bild:

Rückverankerte Bohrpfehlwand bestehend aus DAG-60-Bohrpfählen.
U-Bahn München

Unser Arbeitsprogramm

Baugrund-
untersuchungen
Aufschlussbohrungen
jeder Art
Entnahme ungestörter
Bodenproben
Bodenmechanische
Laboruntersuchungen

Pfahlfundationen
Gerammte Ortsbeton-
pfähle System DELTA
Gebohrte Ortsbeton-
pfähle \varnothing 300–1200 mm

Grundwasserfassungen

Wenden Sie sich an
DICHT AG
St. Gallen
Rosenbergstrasse 76
Tel. 071 23 16 45
Luzern
Hallwylweg 10
Tel. 041 2 24 65
Bern
Schwanengasse 3
Tel. 031 22 72 77