

Zeitschrift: Schweizerische Bauzeitung
Herausgeber: Verlags-AG der akademischen technischen Vereine
Band: 85 (1967)
Heft: 47

Werbung

Nutzungsbedingungen

Die ETH-Bibliothek ist die Anbieterin der digitalisierten Zeitschriften. Sie besitzt keine Urheberrechte an den Zeitschriften und ist nicht verantwortlich für deren Inhalte. Die Rechte liegen in der Regel bei den Herausgebern beziehungsweise den externen Rechteinhabern. [Siehe Rechtliche Hinweise.](#)

Conditions d'utilisation

L'ETH Library est le fournisseur des revues numérisées. Elle ne détient aucun droit d'auteur sur les revues et n'est pas responsable de leur contenu. En règle générale, les droits sont détenus par les éditeurs ou les détenteurs de droits externes. [Voir Informations légales.](#)

Terms of use

The ETH Library is the provider of the digitised journals. It does not own any copyrights to the journals and is not responsible for their content. The rights usually lie with the publishers or the external rights holders. [See Legal notice.](#)

Download PDF: 15.03.2025

ETH-Bibliothek Zürich, E-Periodica, <https://www.e-periodica.ch>

MV - PFÄHLE

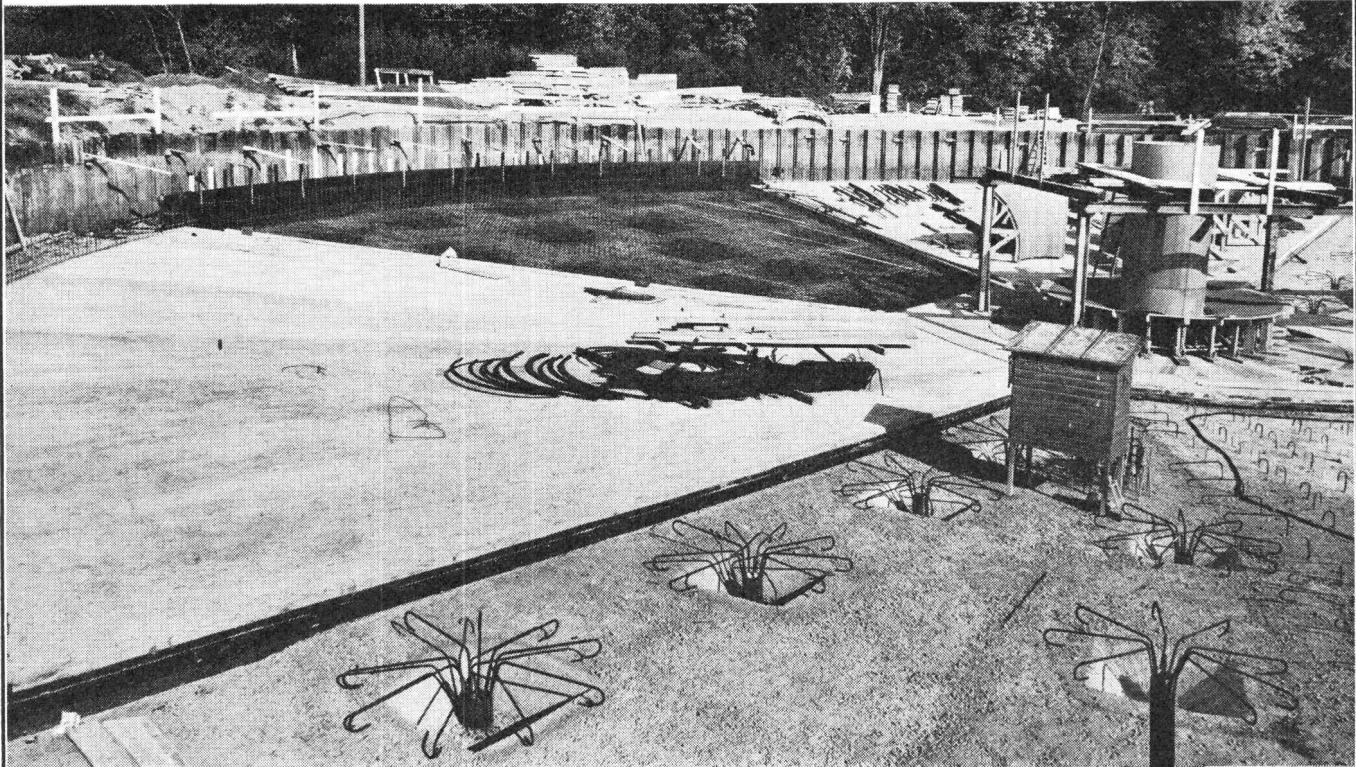

Erweiterung Kläranlage Werdhölzli der Stadt Zürich

FÜR ZUG UND DRUCK BIS 200 TO PRO PFAHL

AUFTRIEBSSICHERUNGEN VON KLÄRBECKEN
SCHWIMMENDE PFAHLGRÜNDUNGEN
VERANKERUNG VON BAUGRUBENUMSCHLISSUNGEN
GRÜNDUNG VON LEITUNGSMASTEN
SCHRÄGPFÄHLE BIS 1:1

AKTIENGESELLSCHAFT

CONRAD ZSCHOKKE

Räffelstrasse 11

Zürich 3

Telefon 35 52 35

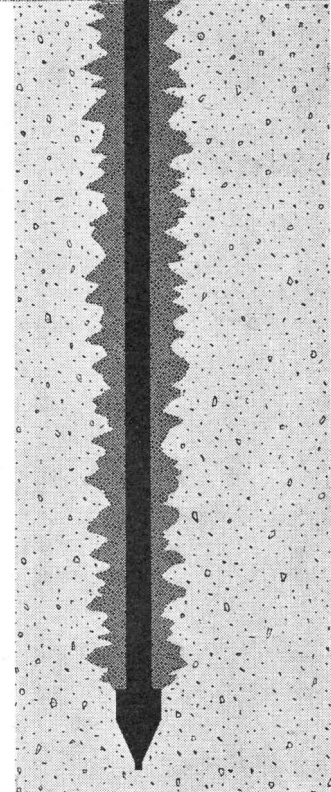

(MERK)

Merk für Bockkrane

Der zerlegbare und transportable Bockkran ist auf Werkplätzen zu einem Begriff für raschen, praktischen Güterumlad geworden. Wo sich eine stationäre Anlage nicht lohnt, ist der Merk Bockkran ein unentbehrlicher Helfer!

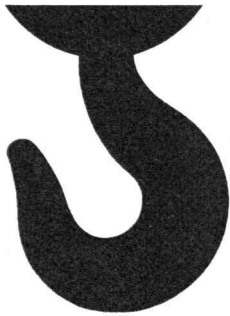

Merk AG
Maschinenfabrik
8953 Dietikon/ZH Tel. 051/88 91 21



NORMOFLEX Kühlräume

Schweizer Fabrikat

1 Tag statt 3 Monate Bauzeit

Fester Preis, keine Budgetüberschreitung

Steckerfertige Lieferung ohne Bauhandwerker

Kunststoffbeschichtete Metallverkleidung hygienisch und rostfrei

Für alle Verwendungszwecke auch als Tiefkühlraum

Innenausbau nach Wunsch

Stets erweiterungsfähig oder versetzbar

Auch in Miete erhältlich mit voller Anrechnung bei späterem Kauf

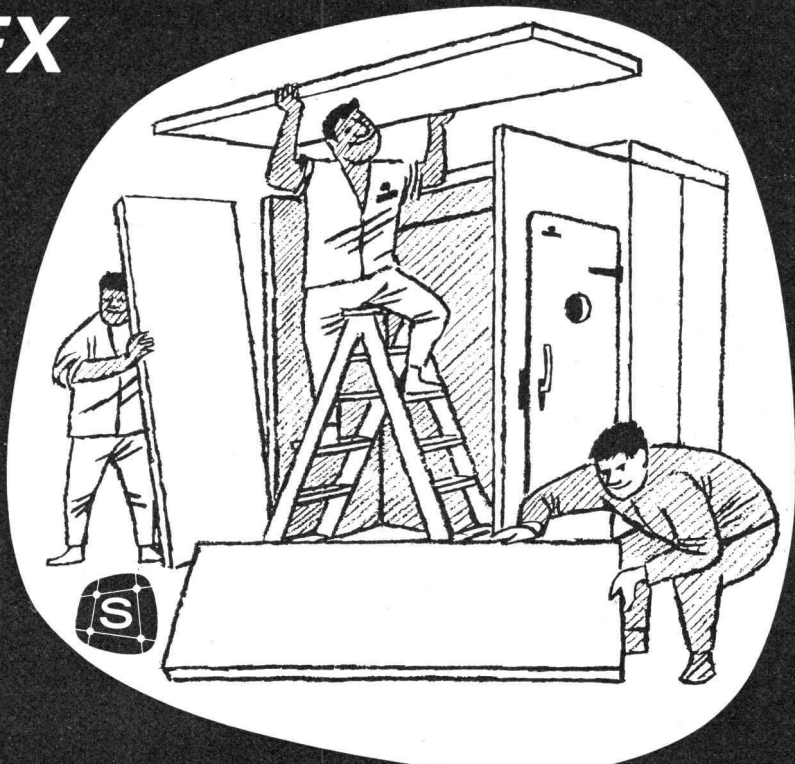

Disponieren Sie aber rechtzeitig - durch die grosse Nachfrage sind gewisse Lieferfristen unumgänglich. Eine Postkarte verschafft Ihnen unverbindlich den gewünschten Prospekt oder telefonieren Sie gleich jetzt für nähere Angaben.

PAUL SCHALLER AG

Kühl- und Klimaanlage,
3001 Bern, Stauffacherstrasse 60, Telefon 031/41 37 33

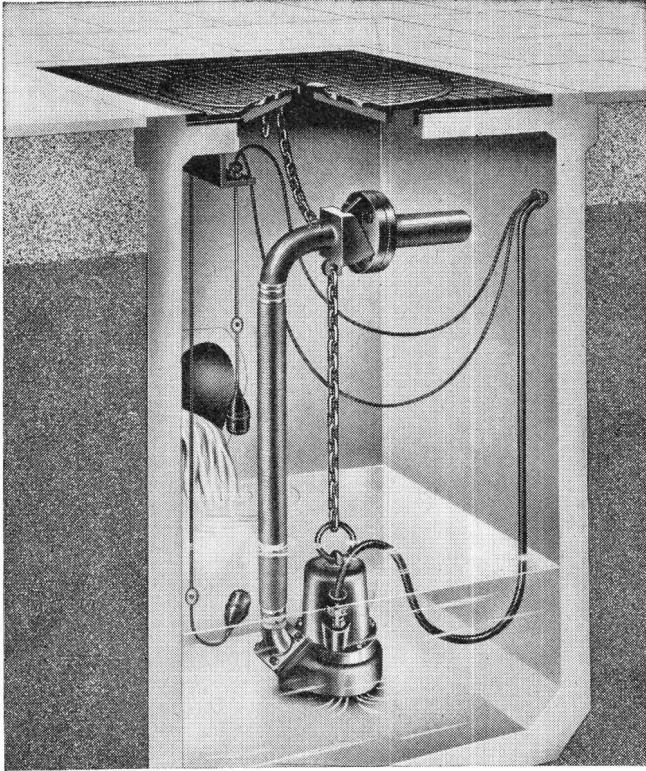

Vertikale Abwassertauchpumpe Robot
Modell RW

Kleiner Beitrag zur Baukosten- senkung

Eine geniale Patentkupplung vereinfacht die Installation der Robot-Abwasserpumpen derart, dass verblüffende Einsparungen daraus resultieren. Wo robuste Konstruktion, zuverlässige Arbeit und unsichtbare Pumpenschächte verlangt werden, da ist die Robot-Abwasserpumpe am richtigen Platz.



Bitte senden Sie uns die umfassende Dokumentation über Robot-Abwasserpumpen

Firma _____

Adresse _____

Sachbearbeiter _____

baumaschinen ag zürich

Badenerstrasse 570 Tel. 051/549980

GEKA

Ablaufrohre
und Formstücke
aus Stahl und
Kunststoff (PAE)

Normalformstücke
Spezialausführungen
montagefertig
vorfabriziert

für sanitäre Abwasser



VON ROLL AG.
GEKA-Fabrik
4553 Subingen

595

Scherrer am Bau — Qualität am Werk

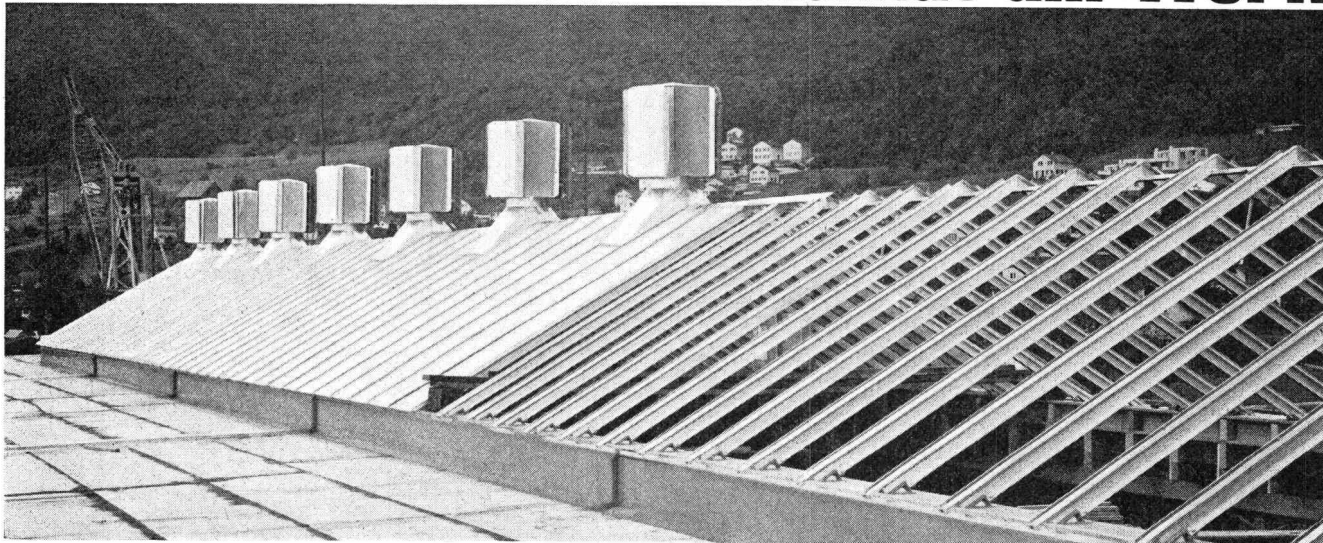

Gratislicht durch Oberlicht

Wir behandeln jede Anfrage individuell und erstellen auf Wunsch Tageslicht-Berechnungen zur Ermittlung der wirtschaftlichsten Lichtausbeute unter Berücksichtigung des Sonnenschutzes. Wir liefern und montieren Glasdach-Zubehör, wie statische Entlüfter (Aspirateure Scherrer), Shedrinnen und Lüftungsflügel.

Allmendstrasse 7
8059 Zürich 2
Tel. 051 - 25 79 80



Menzi-Muk 3000

der neue, wendige Grabenbagger kann mehr als die anderen, kostet aber weniger. Er öffnet Gräben nicht nur in der Ebene, sondern auch am Hang, vertikal und horizontal, sowie im Sumpf, wo andere Maschinen wegen des grossen Eigengewichtes versagen. Er arbeitet im härtesten Einsatz im steinigen Gebirge, reisst Strassen und Wege auf. Hat keine reparaturanfälligen Teile.

Grabtiefe: 320 cm mit Standard-Löffel
420 cm mit Verlängerungsarm
500 cm mit dem dreiteiligen Arm
Löffelbreite: 30, 40, 60 und 80 cm
Schwenkbereich: 360°
Motor: Zweizylinder-Diesel HATZ 32 PS
gedrosselt auf 25 PS
Garantie: ein Jahr

NEU: Hochladelöffel 100 cm breit (Wasserinhalt 250 l)
NEU: konischer Wassergrabenlöffel, Breite unten 30 cm,
oben bis 200 cm
NEU: Rodezahn

Referenzen: Jeder MENZI-MUK-Besitzer ist eine gute Referenz
Vorführung: Der MENZI-MUK wird auf Verlangen kostenlos und unverbindlich vorgeführt. Berichten Sie uns, wenn Sie ein besonders schwieriges Problem zu lösen haben.

Ernst Menzi AG 9443 Widnau

Tel. 071 / 72 26 26

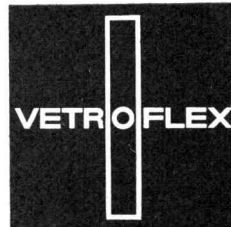
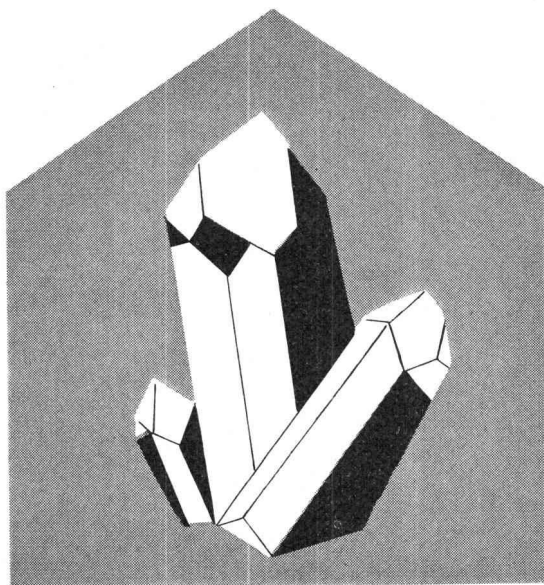

Die VETROFLEX-Isolierung
schimmelt und altert nicht, widersteht den
Erschütterungen und erhöhten Belastungen.

GLASFASERN AG
Verkaufsbüro 8039 Zürich
Nüscherstr. 30
Tel. 051/27 17 15

FIBRES DE VERRE S.A.
3, chemin de Mornex
1000 Lausanne
tél. 021/22 42 92

SIHI-PUMPEN SIND IMMER RICHTIG:

Wenn Sie eine Hauswasserversorgung
planen (die wirklich ohne
Ansaugschwierigkeiten laufen soll)

Wenn Sie eine Heisswasseranlage installieren
(die wirklich betriebssicher sein soll)

Wenn Sie eine Anlage zur Beseitigung von
Fäkalien und Abwässer bauen
(die wirklich nie verstopft sein soll)

.....dann SIHI-PUMPEN!

Nicht zuletzt auch wegen unseres
Beratungsdienstes und der kurzen Lieferfristen.

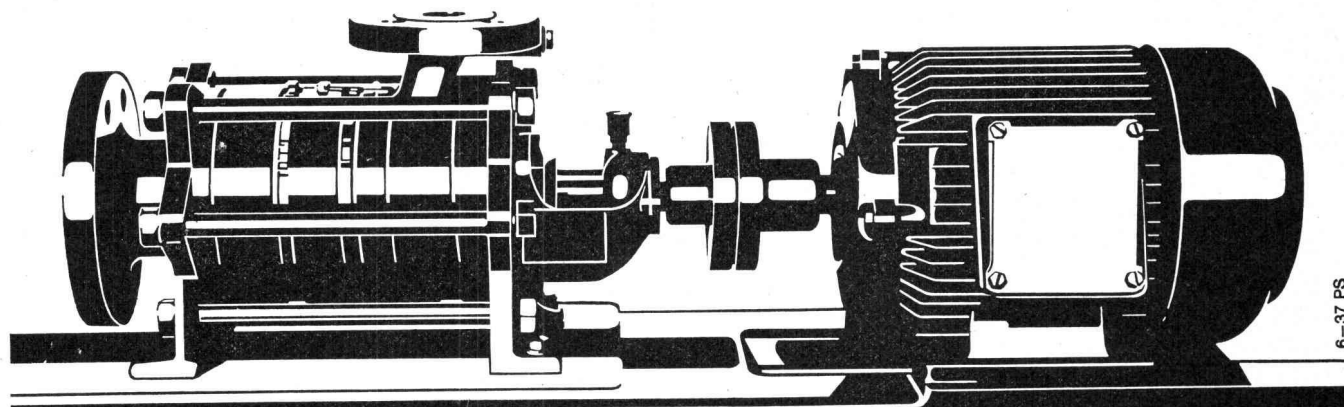

6-37 PS

PUMPENBAU SCHAFFHAUSEN AG 8200 Schaffhausen Goldsteinstr.2 053-4 15 84/5 57 77

Säulen

BOX  ULTRA

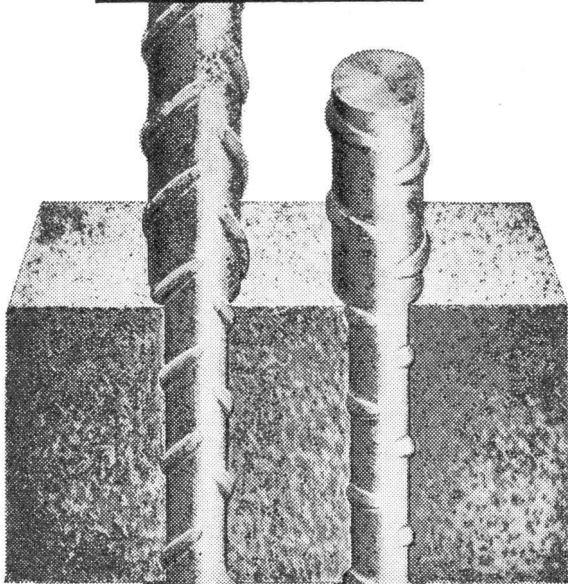

BOX  STAHL

des modernen Bauens

Immer mehr fortschrittliche Fachleute verwenden für Eisenbetonkonstruktionen aller Art die hochwertigen, naturharten BOX-Stähle.

Umfassende Versuche haben die besonderen bautechnischen Vorteile klar erwiesen: Optimaler Verbund, erhöhte Brandsicherheit, Schweissbarkeit ohne Festigkeitseinbusse, grosse Materialzähigkeit, höchste Festigkeit: BOX-ULTRA.

MONTEFORNO
STAHL- UND WALZWERKE A.G. BODIO/TI

Hublasten bis 100 to
Hubhöhen bis 85 m

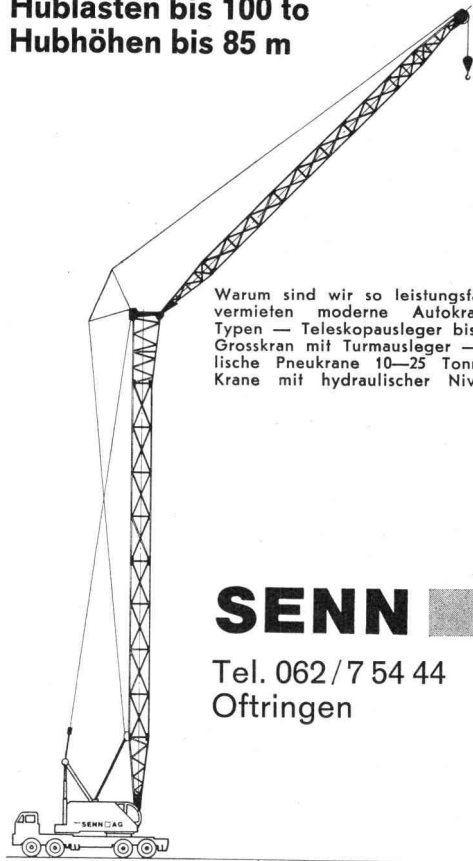

Warum sind wir so leistungsfähig? Wir vermieten moderne Autokrane aller Typen — Teleskopausleger bis 30 m — Grosskran mit Turmausleger — Hydraulische Pneukrane 10—25 Tonnen. Alle Krane mit hydraulischer Nivellierung.

SENNAG

Tel. 062 / 7 54 44
Oftringen

Loma- Bausteine

aus Leca

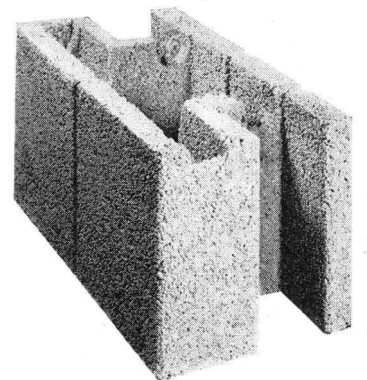

Das einwandfreie Isoliermauerwerk

— hilft dank rationeller Methode
Zeit und Baukosten sparen

Verlangen Sie Prospekte oder unverbindliche
Beratung bei:

hebag

Helvetia-Baustoff AG, Rothrist
Telephon 062 / 7 44 55

Auch im Winter ungehindert bauen

Termine zählen auch im Winter. Krüger hilft, sie einzuhalten mit den vielgerühmten Koco-Luftheizapparaten.

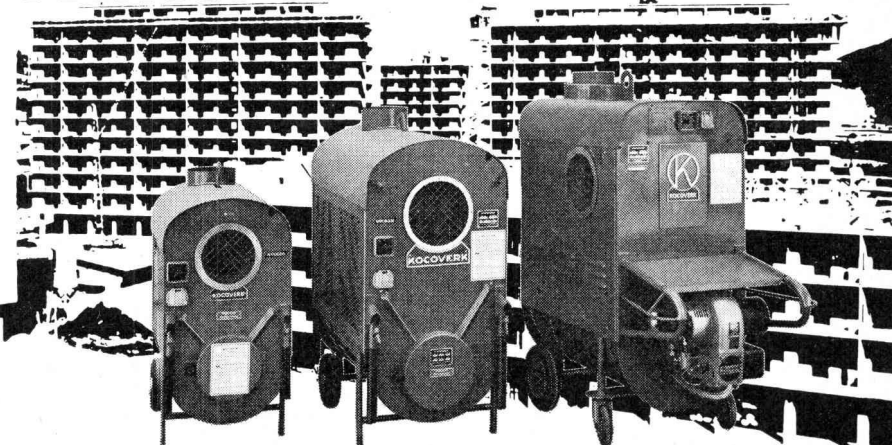
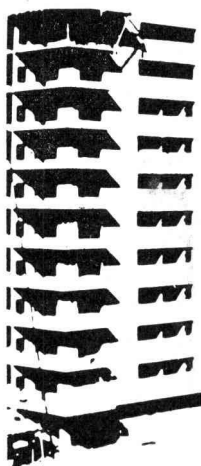

Koco-Luftheizapparate

Vollautomatische Hochleistungsbrenner zum Heizen, Trocknen und Enteisen.

Transportabel, äusserst billig im Betrieb · Vielfach bewährt im Winterbau. · 3 Typen für jeden individuellen Zweck. Sehr günstige Miet- und Kaufbedingungen. · Zusätzliche Rabatte bei Saisonmiete! Verlangen Sie unverbindlich eine Gratis-Vorführung oder unsere ausführliche Dokumentation.

Krüger & Co. 9113 Degersheim
Telefon 071 54 15 44
Vertretungen und Depots:
Zürich: Telefon 051 94 71 95
Bern: Telefon 031 8110 68

KRÜGER

SONDIERBOHRUNGEN

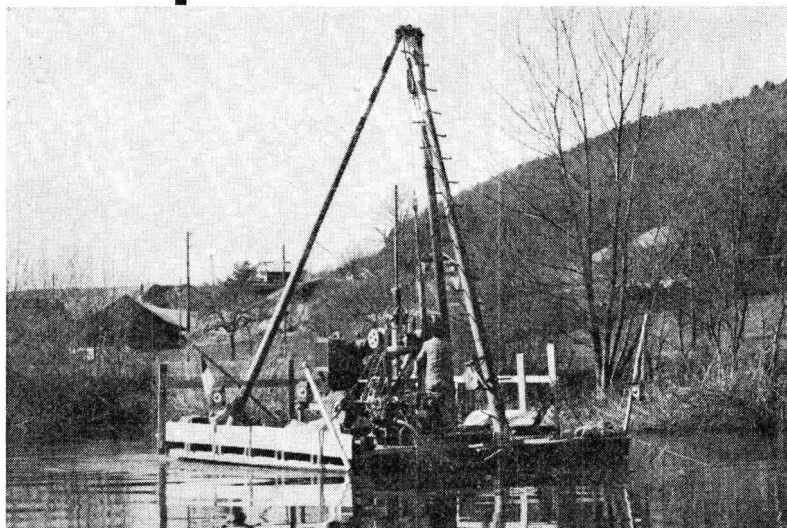

N 1 Limmatbohrung bei Oetwil

Rotationskernbohrungen
Rammsondierungen
Scherflügelversuche
Ungestörte Bodenproben
Durchlässigkeitsuntersuchungen
Bohrungen für Injektionen
Fels- und Lockergesteins-Anker

Ing. M. Greuter & Cie AG, 8032 Zürich, Tel. 051/329028

Spezialfirma für Gunit, Spritzbeton, Injektionen und Bohrungen

Ingenieur- und Architekturbüros Unternehmer

Wir offerieren zu termin- und preislich günstigen Bedingungen die automatische Bearbeitung folgender bauadministrativer Spezialitäten:

- Erstellung von Angebots-Unterlagen
- Erstellung von Angebots-Vergleichen
- Periodische Durchführung von Bauabrechnungen (Akkord- und Regiearbeiten)
- Periodische Durchführung interner Betriebskalkulationen für Ingenieur- und Architekturbüros

digital ag

Institut für elektronische Datenverarbeitung
8001 Zürich
Leonhardshalde 21, Tel. (051) 47 73 73

bacher-therm

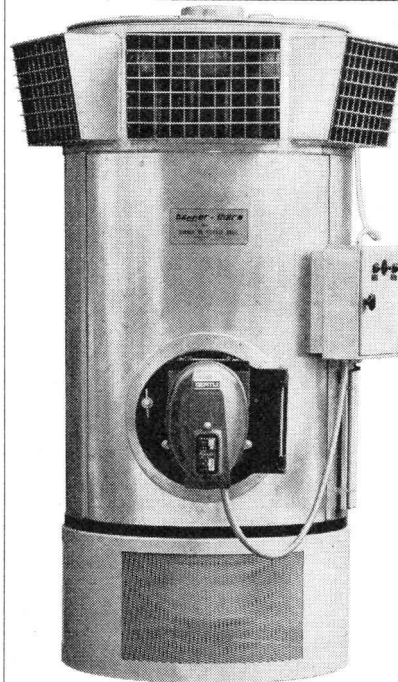

Warmluftgeneratoren geeignet für:
Industrieräume
Werkhallen
Turnhallen
Lagerräume
Trockenräume
Bauaustrocknung
Bacher-Therm löst Ihre Heizprobleme

Verlangen Sie unverbindliche Offerte oder Vertreterbesuch

bacher

Reinach/Basel, Apparatebau, Telefon 061 / 82 50 51

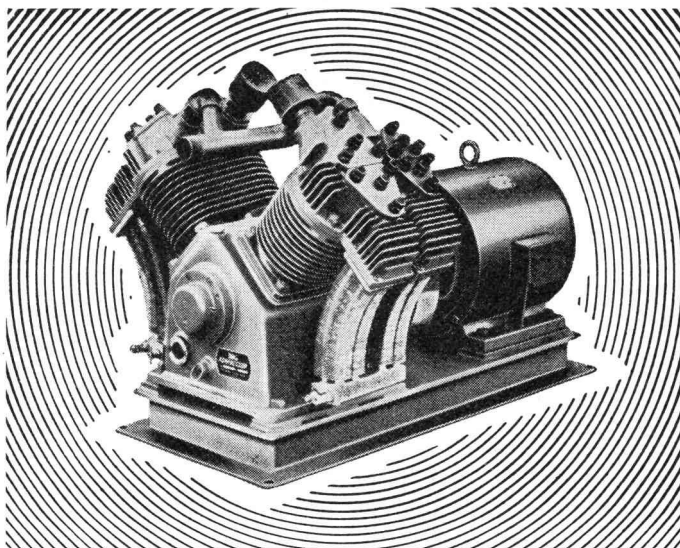

Haug KOMPRESSOREN

VAKUUMPUMPEN LUFTFILTER FÜR JEDEN ZWECK
FRITZ HAUG AG., MASCHINENFABRIK, ST. GALLEN
AUSSTELLUNG UND VORFÜHRUNG BEI
ERNST HAUSMANN & CO. ZÜRICH 3/45
UETLIBERGSTRASSE 15

Relatoskope für die perspektivisch richtige Betrachtung von Architekturmodellen.

Technokontroll Emil Eschbach AG
8051 Zürich, Ueberlandstr. 360
Tel. 051 / 41 26 65

Aecherli

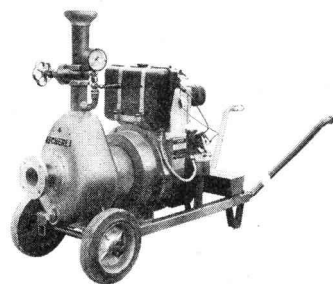

Baupumpen

mit grossen Leistungen zu bescheidenen Preisen. Fahrbare Ausführung mit Benzin-, Diesel- oder Elektromotor.

Schweizer Qualitätsarbeit.

Verlangen Sie unverbindliche Offerten sowie unseren farbigen Sonderprospekt!

Aecherli AG, 6260 Reiden
Maschinenfabrik, Tel. 062 / 9 33 71

Aluminiumfenster teuer ?

Unsere Antwort und unser Angebot:

Preis Alufenster = Preis Holzfenster

Wir garantieren nicht nur für termingerechte Lieferung, sondern auch dafür, dass unsere Erzeugnisse den höchsten Qualitätsansprüchen genügen.

Isolationsfenster sowie Türen aller Systeme

Alupräzision E. Abele

Tel. 071 / 51 44 41

9103 Schwellbrunn

ROBA-Sickersteine

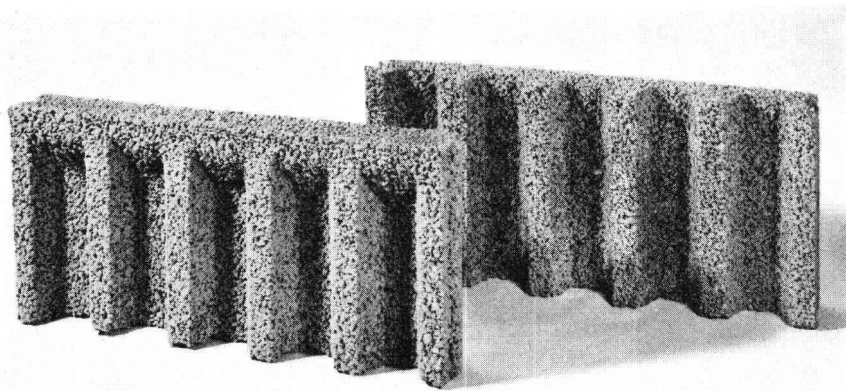

Fr. 6.40 pro m²

Ihr Vorteil: Einsparungen

- durch rationellere Erstellung eines besseren Entwässerungssystems
- an Verschleiss von Schalungsmaterial und dessen Transportkosten

Ihr Vorteil: Verbesserung

- der Entwässerung des Erdreichs
- der Belüftung der Fundamente
- der Kanalisierung des Sickerwassers

Ihr Vorteil: Verkürzung der Bauzeit

- durch vereinfachte vollmaschinelle Aufschüttung

Typen: Sickerstein und Abdeckplatte

Masse: 50 × 25 × 6 cm

Gewicht: 10 kg

Preis: Fr. 6.40 pro m²

(80 Rappen pro Stück) ab Werk

Beziehbar direkt oder durch die Handelsgenossenschaft des SBV und den Baumaterialienhandel

Element und Baustein AG

(vormals E. Jucker)

8307 Kindhausen-Effretikon

Telefon 051 / 86 41 90



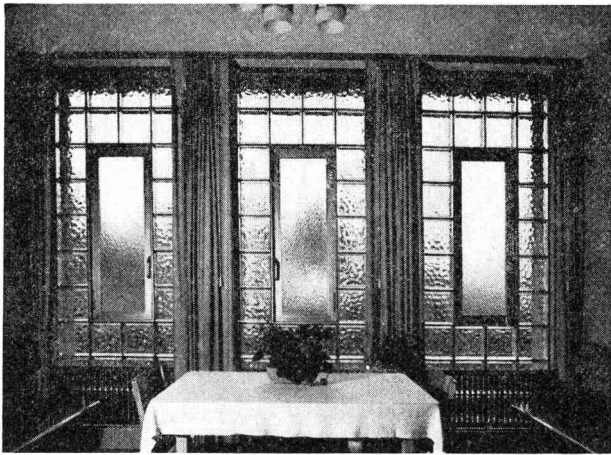

Glasbausteinfenster mit Anticorodal-Drehflügel in Sitzungszimmer.

Glasbausteine bieten viel mehr Gestaltungsmöglichkeiten als die konventionelle Verglasungsart.

Lichtstreuung, Isolation, Schalldämmung, Sicherheit gegen Feuer und Einbruch, und dauernde Glasklarheit stempeln den Glasbaustein zum modernen, exklusiven Bauelement.

Über 20 verschiedene Typen, durchschimmernd oder durchsichtig, lichtstreuend oder blendungsfrei, ermöglichen die technisch und ästhetisch einwandfreie Lösung der meisten Probleme.

Verlangen Sie unverbindlich Vorschläge und Kombinationszeichnungen

Spezialfirma für Glasbetonbau
Lieferung und Montage
8004 Zürich, Feldstr. 111
Telefon 051/27 45 63 und 23 78 08

**SCHNEIDER
+ SEMADENI**

8004 ZÜRICH

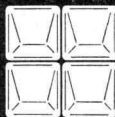

KISSLING

Stahlbau - Metallbau - Torbau
Blechpresserei
Kunststoff-Konstruktionen

Hans Kissling AG Bern

Telefon 42 03 22
Lorrainestrasse 17



**Wirtschaftlicher
armieren
mit fi-RISTA
Elementen
armieren**

Drahtwerke Fischer & Co.
Reinach AG Tel. (064) 71 15 55

HEER OLTEN



062 / 5 66 33

Leistungsfähig - Individuell - Seit 1875

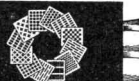

Fabrik für:
**Gelochte Bleche
Streckmetall**
**HEER-
Kabelkanäle**
(Patent)
**Lagergestelle
HEER-IDEAL**
(Patent)
*Rationelle Serien-Blecharbeiten
Zuschneiden, Abkanten, Runden,
Auflegen, Elektrisch-, Punkt-
und Rollenschwessen usw.



Aufzugtreppe
Grösste Vorteile
auf kleinstem Raum

FELDMANN & CO.

HOLZBAU

3250 Lyss

Telephon 032 / 84 11 84

Kt. Bern

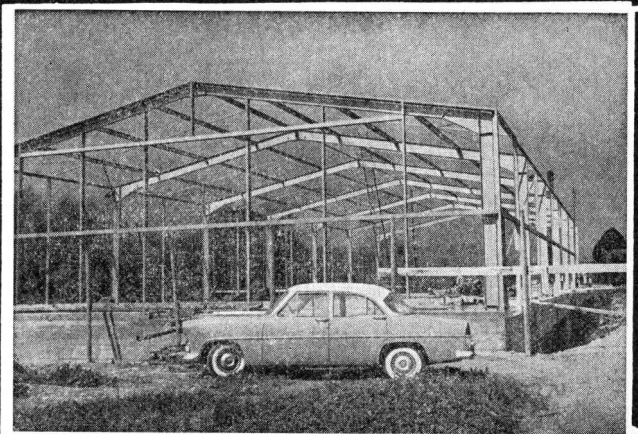

Stahlhochbau

Behälter

Schlosserei

Brückenbau

Silos

Metallbau

Ingenieurbureau

PREISWERK & ESSER

Basel

Schönaustr. 10

Tel. (061) 32 46 88

A) Offene Stellen (wöchentliche Veröffentlichung)

Anmeldung von Stellensuchenden mit kombiniertem Anmelde-Bewerbungs-Formular, das bei der STS persönlich, schriftlich oder telefonisch angefordert werden kann (nur noch einmal auszufüllen).

Einschreibgebühr: Gratis für Mitglieder STV, SIA, GEP, AEPL, SCV. Fr. 10.— für Nichtmitglieder in der Schweiz für 3 Monate, Fr. 3.— für eine Einzelstelle (einschliesslich einmalige Veröffentlichung in der Schweizerischen Bauzeitung).

Vermittlungsgebühr: Gratis für Schweizer Stellen, für Schweizer und Ausländer mit Niederlassungsbewilligung 7% eines Monatsgehaltes für kontrollpflichtige Ausländer.

Sprechstunden der STS nur nachmittags. Voranmeldung erwünscht.

Wichtig: Diese Rubrik enthält jeweils nur einen kleinen Teil der bei der STS angemeldeten Stellen. Angemeldete Stellensuchende erhalten auf Wunsch bei persönlicher Vorsprache Einblick in die vollständige Kartei.

Industrie-Abteilung

7197 *Dipl. Ingenieur ETH/EPUL (Starkstrom oder Betrieb)*, mit mehrjähriger Industrieerfahrung, für gesamte techn. Leitung der Schweiz. Tochtergesellschaft eines europäischen Grossunternehmens der El.-Apparatebranche. Beratung mit Führungsaufgaben. Franz. Sprachkenntnisse erforderlich. Nur Schweizer Bürger. Ferner: *Dipl. Elektroingenieur ETH/EPUL (Starkstrom)*, mit mehrjähriger Industrie-Erfahrung, als Chefingenieur im Innendienst. Beratung der TAB-Leiter und Akquisiteure, SEV-Approbation usw. Mindestalter ca. 30 Jahre. Arbeitsorte für beide Stellen: Industriegemeinde in Stadtnähe Zürich. *

7189 *Absolvent HTL, Maschinenbau oder begabter Konstrukteur*, mit mehrjähriger Konstruktionspraxis im allgemeinen Maschinenbau, für Neukonstruktion einer Spezialmaschine. Fabrik Nähe Schaffhausen.

7187 *Betriebsfachmann*, mit mehrjähriger Erfahrung auf dem Gebiet der internen Terminkontrolle und Arbeitsvorbereitung für Steuerung und Ueberwachung der Fabrikation, interne Terminkontrolle und Mat.-Beschaffung, Vorbereitung zur Einführung einer Datenverarbeitungsanlage. Sprachen: Deutsch, Franz., evtl. Englisch. Idealalter 27—35 Jahre. Fabrik für Präzisionswerkzeuge in Stadtnähe Zürich. *

7185 *Konstrukteur*, mit Erfahrung in Blechverarbeitung und evtl. Kenntnissen in Elektrotechnik. Unternehmung f. wärmetechn. Apparate im Kanton Zürich.

7183 *Absolvent HTL-Maschinenbau*, mit mehrjähriger Erfahrung im Verkauf von technischen Produkten, für technische Kundenberatung und Verkauf von schweiz. und ausländischen Maschinen und verwandten techn. Produkten im Aussendienst. Muttersprache Deutsch, Franz., Englisch, evtl. Italienisch. Idealalter 25—35 Jahre. Schweizer Bürger. Fabrik für Präzisionswerkzeuge in Vorort von Zürich. *

7021 *Elektromechaniker*, mit einigen Jahren Praxis, für Unterhalt und Umbau der Maschinen (Fabrikation von Polyäthylen-Beuteln), als Assistent des Werkzeugingenieurs. Anfangskenntnisse Englisch erforderlich. Fabrik der Verpackungsbranche in London.

7017 *Junger Ingenieur* (vorzugsweise Maschinen-Ing. ETH/EPUL, evtl. auch Elektroingenieur oder Ingenieur-Chemiker), für vielseitige Ingenieurstätigkeit in einem Werk zur Herstellung von Stahldraht- und Drahtprodukten. Branchenkenntnisse nicht erforderlich. Muttersprache Deutsch, Französischkenntnisse erwünscht. Industriefirma in Belgien.

7015 *Sanitärzeichner*, mit 3—4 Jahren Praxis, für sanitäre Anlagen (Wohn- und Industriebau). Firma für sanitäre Anlagen in Basel. *

7005 *Technicien en chauffage, évtl. dessinateur*, ayant quelques années de pratique, pour établissement indépendant des projets et plans de montage. Entreprise du Canton de Neuchâtel.

Bau-Abteilung

7358 *Hochbauzeichner*, mit Praxis, für Projektierung und Ausführung von gewerblichen Betrieben inkl. Motels. Dauerstelle. Arch.-Büro am linken Zürichseeufer in Stadtnähe.

7344 *Dipl. Bauingenieur oder Absolvent HTL-Tiefbau*, mit ca. 3 Jahren Statikpraxis im Brücken-, Hoch-, Tief- oder Grundbau, möglichst in Verbindung mit automatischer Datenverarbeitung (ADV), für Kundenberatung im Innen- und Aussendienst, Analysen von Fachproblemen, Leitung von Kursen. Sprachen Deutsch/Französisch, wenn möglich auch Englisch oder Italienisch. Idealalter 28—35 Jahre. Bei Eignung Aufstiegsmöglichkeiten. Institut für elektron. Datenverarbeitung in Zürich. *

7342 *Dipl. Bauingenieur ETH/EPUL*, mit 1—2 Jahren Assistentenpraxis am Institut für Baustatik oder mit entsprechendem Zusatzstudium und Kenntnissen der Datenverarbeitung und Programmierung in Fortran IV, für Entwicklungsarbeiten in Verbindung mit ADV auf Grosscomputern. Teilnahme an Kursen, Tagungen im In- und Ausland. Sprachen Deutsch, Englisch, Franz. Idealalter 28—35 Jahre. Bei Eignung Aufstiegsmöglichkeiten. Institut für elektron. Datenverarbeitung in Zürich. *

7340 *Technischer Zeichner* (Bau- oder Maschinenbranche), mit etwas Praxis und Freude an vielseitiger Arbeit für zeichnerische Gestaltung von Schaukästen und Reklamewänden. Verkehr mit Behörden und Handwerkern, teilweise im Aussendienst usw. Dauerstelle. Bei Eignung Entwicklungsmöglichkeiten. Reklamefirma in Zürich.

7312 *Dipl. Bauingenieur ETH oder EPUL*, Schweizer Bürger, mit 4—6 Jahren Praxis, guter Statiker, für statische Berechnungen und Konstruktionen von Eisen-

beton-Hochbauten (für Büro Bern). Bei Eignung gute Zukunftsaussichten. *Je 1 Eisenbetonzeichner (-in)*, für Bürotätigkeit und periodische Baukontrollen für Büros Bern und Zürich. Ingenieurbüro mit Niederlassungen in Bern u. Zürich. * 7308 *Absolvent HTL-Hochbau sowie Hochbauführer*, beide mit längerer Praxis. Dauerstellen. Arch.-Büro im Raum Luzern. *

7296 *Absolvent HTL, Eisenbeton*, mit etwas Praxis, für selbständige Bearbeitung von einfacheren Wohn- und Geschäftsbauten. Ferner: *Absolvent HTL, Tiefbau*, mit Praxis, für Bearbeitung und Bauleitung von Kanalisationen und Strassenbauprojekten. Ingenieurbüro in Bern.

7294 *Dipl. Bauingenieur*, mit einigen Jahren Jahren Praxis, verschiedene *Absolventen HTL-Tiefbau sowie Tiefbau-, evtl. Maschinzeichner oder Chemielaboranten*, für vielseitige und ausbaufähige Tätigkeit auf dem Gebiet des Gewässerschutzes. Kenntnisse in der Abwasser- und Wasserversorgungstechnik, in der Lagerung von flüssigen Brenn- und Treibstoffen sowie Verwaltungspraxis erwünscht. Kommunale Behörde in Zürich.

* Aus Kontingentsgründen nur für Schweizer oder Ausländer mit Niederlassungsbewilligung.

B) Stellensuchende (14tägliche Veröffentlichung)

Abgabe von persönlichen Bewerbungen: Auf telefonische oder schriftliche zeitung, gegen Einheitstaxe von Fr. 4.—. Mit jeder Bewerbung wird eine aus- Anforderung an Abnennenten und Einzelbezügler der Schweizerischen Bau- föhrliche Wegleitung mit Tarif in Deutsch/Französisch und ein Einzahlungs- schein abgegeben. Firmen, die offene Stellen bei der STS anmelden, erhalten die Bewerbungen gratis.

Anmeldung offener Stellen: Telefonisch oder schriftlich gegen Gebühr von Fr. 20.— (Fr. 30.— für Firmen im Ausland) für eine Stelle oder gleichzeitig mehrere Stellen, einschliesslich Veröffentlichung in mehreren Fachzeitschriften und einer Probnummer der vollständigen Liste der Stellensuchenden.

Vermittlungsgebühr: 24% eines Monatsgehaltes (30% für Firmen im Ausland), fällig 2 Monate nach Stellenantritt. Ermässigung für Anstellungsdauer unter drei Monaten.

Wichtig: Diese Rubrik enthält jeweils nur einen kleinen Teil der bei der STS registrierten Bewerbungen (neueste und einzelne Wiederholungen). Die lücken- lose Liste der Stellensuchenden (erscheint 14täglich) wird zum Einzelpreis von Fr. 3.— pro Fachgebiet «Industrie» oder «Bau» abgegeben.

Abonnementspreise: pro Fachgebiet: 3 Monate Fr. 16.—, 6 Monate Fr. 27.—, 12 Monate Fr. 50.— (nach dem Ausland auf Anfrage).

Gliederung der Bewerbungstexte wie folgt:

Reg.-Nr., Diplom oder Studienausweise und evtl. Grundausbildung, Alter, Nationalität und evtl. derzeitiger Wohnsitz, Muttersprache und Fremdsprachen- kenntnisse (wenn in Klammern, nur Vorkenntnisse), Berufspraxis (gedrängte Uebersicht), Art der gewünschten Tätigkeit und bevorzugtes Landesgebiet, Eintrittstermin.

Maschinenbau

B) Absolventen von HTL und Techniken

MT 7049 *Dipl. HTL Biel + Fähigkeitsz. Masch.-Z.*, Ende 30, Schweizer, Spr. Deutsch-Engl.-Franz., mehrj. Praxis als Konstr.-Chef u. techn. Adjunkt in Bau- maschinen in der Schweiz und in USA, sucht Stelle als *techn. Leiter od. Konstr.- Chef der Baumasch.-Branche, vorzugsw. i. Kt. LU-ZG*. Eintritt n. Vereinb.

MT 7050 *Dipl. ATZ + Fähigkeitsz. Lüft.-Zeichn.*, 25 Jahre, Schweizer, Spr. Deutsch-Franz.-Engl., etwas Praxis als Klimatechniker, sucht Stelle in *Klima- technik (Projekt, Ausführung, Verkauf) in Lateinamerika*. Eintritt 1. 1. 68.

MT 7051 *Dipl. HTL W'thur + Fähigkeitsz. Masch.-Z.*, Mitte 20, Schweizer, Spr. Deutsch-Franz.-Engl., etwas Praxis als Konstrukteur v. Hydr.- u. Pneumat.-Ven- tilen und in Mat.-Bewirtschaftung (CH+GB), sucht *gehobene Stellung in Ein- kauf, Mat.-Bewirtsch., Betrieb, Verkauf i. Ostschweiz-ZH*. Eintritt Jan. 1968.

MT 7052 *Dipl. HTL W'thur + Fähigkeitsz. Mech.*, Ende 40, Schweizer, Spr. Deutsch-Engl., langj. Praxis in Projektierung u. Verkauf von Verpackungsmasch. u. Textilmasch. in Uebersee u. i. d. Schweiz, sucht Stelle in *Entwicklung, Ver- kauf, Fabrikat. v. Verpackungsmasch., evtl. als techn. Leiter in Lebensmittel- betrieb im Raum Zürich*. Eintritt nach Vereinbarung.

C) Zeichner und technische Angestellte

MZ 7026 *CAP ouvrier + 2½ ans éc.-techn.*, 24 ans, Suisse, langues allem., quelque pratique comme *ouilleur-dessinateur/méc. en app. et armes, cherche emploi comme dess.-méc. en Suisse romande*. Entrée 1. 2. 68.

Elektrotechnik

A) Absolventen von Hochschulen und Universitäten

EJ 7008 *Dipl. Physiker TH Aachen*, Ende 20, Schweizer in Deutschland, Spr. Deutsch-(Franz.-Engl.), ohne Berufspraxis, sucht Stelle as *Physiker in der gan- zen Schweiz*. Eintritt sofort.

B) Absolventen von HTL und Techniken

ET 7026 *Dipl. ETS Berlin + CAP install.-él.*, 24 ans, allemand en Suisse, langues allem.-français-angl., quelque pratique comme *constructeur en électro-méc.-gén.*, cheche emploi en *install. en cour. fort en France*. Entrée 1. 4. 68.

ET 7027 *Dipl. ATZ Fernmeldetechn. + Fähigkeitsz. Feinmech.*, Anf. 30, Schwei- zer, Spr. Deutsch-(Engl.), etwas Praxis in Funkmech., industr. Elektronik, sucht Stelle in *elektr. od. elektron. Steuerungen (Ueberwachung, Service, Inbetr.-Setz.) im engl. Sprachgebiet*. Eintritt nach Vereinbarung.

ET 7028 *Dipl. HTH Physik, Techn. Wedel*, 27 Jahre, Deutscher in D'land, Spr. Deutsch-(Engl.), etwas Praxis als Funkmech., Radio-TV-Techniker, sucht Stelle in *Elektronik, elektron. Regeltechnik, prakt. Physik i. R. Zürich*. Eintr. sofort.

Chemie

A) Absolventen von Hochschulen und Universitäten

CJ 7019 *Dipl. Univ. Belgrad*, Mitte 30, Jugoslawe in Jug., Spr. Jug.-Deutsch- Engl., langj. Praxis in Papier-, Pharm. u. chem. Prod., sucht Stelle in *Betrieb*

oder Labor (org. Chemie) in der Deutschschweiz. Eintritt nach Vereinbarung.
 CJ 7020 Dipl. Univ. Budapest, 30 Jahre, Ungare m. Niederlass., Spr. Ung.-
 Deutsch-Engl., mehrj. Praxis in Arzneimitteln und in Rechenzentrum (Planungs-
 institut), sucht Stelle als Ing.-Chem. od. Chemiker, vorzugsweise im Raum Basel.
 Eintritt sofort.

Architektur

A) Absolventen von Hochschulen und Universitäten

AJ 7026 Dipl. HT Wien, 61 Jahre, Schweizer, Spr. Deutsch-Ital.-Franz., langj.
 Praxis als Arch., Bauleiter-Bauführer, sucht Stelle als *Bauführer in der Zentral-
 schweiz*. Eintritt Anfang 1968.

AJ 7027 Dipl. EPUL, Mitte 30, Schweizer, Spr. Deutsch-Franz.-Engl., mehrj.
 Praxis als Architekt u. Bürochef, sucht *gehobene Stelle in Arch.-Büro in der
 Westschweiz oder in Basel-Biel-Bern, evtl. in Frankreich*. Eintritt Januar 1968.

B) Absolventen von HTL und Techniken

HT 7039 Dipl. HTL Wien, 33 Jahre, Oesterreicher in Oest., Spr. Deutsch-Engl.,
 mehrj. Praxis in Arch. u. Eisenbetonhochbau in Unternehmung (Bauleitung, Pla-
 nung, Kalk., Gesch.-Führung), sucht Stelle als *Bauleiter in Arch.-Büro oder Bau-
 Unternehmung, vorzugsweise im Raum ZH-LU*. Eintritt nach Vereinbarung.

HT 7062 Dipl. HTL München + Fähigkeitsz. Zimmermann, 38 Jahre, Deutscher
 mit Niederlassung, Spr. Deutsch, mehrj. Praxis in allg. Arch. in der Schweiz,
 sucht Stelle in *Arch.-Büro (Werkpläne, Details, Bauführung in den Kantonen
 AG-SO-BE)*. Eintritt Anfang 1968.

HT 7063 Dipl. HTL Luzern + Fähigkeitsz. Zeichn., 24 Jahre, Schweizer, Spr.
 Deutsch- (Franz.-Engl.-Ital.), etwas Praxis als Hochbauzeichner, sucht Stelle in
Arch.-Büro für Entwurf, Ausführung in den Kantonen LU-ZH-BS-BE-ZG. Ein-
 tritt sofort.

HT 7064 Dipl. ETS Genève, 22 ans, Suisse, langue français, quelque pratique en
 arch.-gén., cherche emploi dans *bureau d'architecture en Suisse romande*. Entrée
 à convenir.

JT 7001 Dipl. Univ. Bukarest als Arch. + 2 J. Jura, 52 Jahre, Israelin in Israel,
 Spr. Rum.-Deutsch-Engl.-Franz.-Hebr., langj. Praxis als Innenarchitektin, teils
 selbständig in Israel, sucht Stelle als *Innenarch. in der Schweiz, vorzugsweise
 in Zürich*. Eintritt nach Vereinbarung.

C) Zeichner und Bauführer

HZ 7084 Fähigkeitsz., 19 Jahre (z. Z. RS), Schweizer, Spr. Deutsch-(Engl.), etwas
 Praxis als Zeichner, sucht Stelle in *Arch.-Büro in der Stadt Zürich*. Eintritt
 ab 20. 1. 1967.

Tiefbau

A) Absolventen von Hochschulen und Universitäten

BJ 7027 Dipl. TH Zagreb, 28 Jahre, Jugoslawe in D'land, Spr. Jugosl.-Deutsch-
 Engl., etwas Praxis in Projektierung u. Bauleitung v. Strassen, Eisenbahnen,
 Kanalisationen, sucht Stelle in *Ing.-Büro oder Unternehmung in der Deutsch-
 schweiz*. Eintritt nach Vereinbarung.

B) Absolventen von HTL und Techniken

TT 7013 Dipl. ATZ demnächst + Fähigkeitsz. Masch.-Zeichn., 27 Jahre, Schwei-
 zer, Spr. Deutsch-Engl., einige Jahre Praxis in Maschinenbau, Wasserbau, Hei-
 zungsdisposition, sucht Stelle als *Tiefbau-Ingenieur in einem Entwicklungsland,
 vorzugsweise in Uebersee*. Eintritt Mai 1968.

Eisenbeton-Stahlbau

C) Zeichner und Bauführer

EBZ 7016 CAP dess. en béton armé + Dipl. Onken, 42 ans, Suisse, langue français,
 nombr. années de pratique comme dessinateur en béton armé, cherche emploi
stable comme dessinateur à Genève. Entrée 1. 1. 68 ou à convenir.

EBZ 7017 Fähigkeitsz., 19 Jahre (z. Z. RS), Schweizer, Spr. Deutsch-(Franz.),
 etwas Praxis als Stahlbetonzeichner, sucht Stelle im *Stahlbetonbau in der Stadt
 Zürich*. Eintritt ab 20. 11. 67.

Sie suchen . . .
 . . . ihn?
 . . . sie?

Stellen- und Gelegenheitsanzeigen

Ermässigte Tarifpreise ohne Rabatt für Wiederholungen

Tarif

1/1 Seite 185 x 259 mm Fr. 475.—	1/4 Seite 185 x 60 mm / 90 x 128 mm Fr. 118.90	1/12 Seite 90 x 40 mm Fr. 39.50
1/2 Seite 185 x 128 mm / 90 x 259 mm Fr. 237.50	1/6 Seite 185 x 40 mm / 90 x 84 mm Fr. 79.—	1/16 Seite 90 x 28 mm Fr. 29.70
1/3 Seite 185 x 84 mm Fr. 158.—	1/8 Seite 185 x 28 mm / 90 x 60 mm Fr. 59.40	1/24 Seite 90 x 18 mm Fr. 19.75

Chiffregebühr Fr. 2.— (bei Abholen 1.50)

Stellengesuche werden nur schriftlich und gegen Vor-
 einzahlung des Betrages entgegengenommen (ausser
 von Mitgliedern des SIA)

Anzeigenschluss: Donnerstag abend der Vorwoche
Anzeigenverwaltung: Mosse-Annoncen AG, 8001 Zürich,
 Limmatquai 94, Tel. (051) 47 34 00, Postcheck 80-1027
 Telefon Filiale Basel: (061) 24 39 85

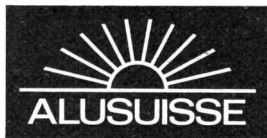

Für die vorderhand in Zürich konzentrierte Projektierung
 und, bei gegenseitiger Konvenienz, für den späteren Ein-
 satz bei der örtlichen Bauleitung eines grossen Industrie-
 projektes in der

Republik SÜDAFRIKA

suchen wir noch folgende Mitarbeiter mit englischen
 Sprachkenntnissen:

Einen jüngeren Ingenieur-Techniker HTL

(Tiefbau)

Zwei Eisenbetonzeichner

Zwei Stahlbauzeichner

Ein bis zwei Hochbauzeichner

Wir verlangen:

Selbständigkeit, Sinn und Willen für Zusammenarbeit mit
 anderen Arbeitsgruppen, einige Jahre Praxis. Schweizer
 Bürgerrecht (evtl. Ausländer mit Niederlassung).

Wir bieten:

Dauerstelle für vielseitige und selbständige Tätigkeit.
 Einarbeitung in Zürich während etwa 12 Monaten, an-
 schliessend Versetzung auf die Baustelle in Südafrika.

Offerten mit Zeugniskopien, Referenzen und Foto sind
 mit dem Kennwort «Südafrika» zu richten an

SCHWEIZERISCHE ALUMINIUM AG

Personalabteilung

Buckhauserstrasse 11, 8048 Zürich

Wir suchen zu baldigem Eintritt in kleineres Architektur-
 büro, jüngeren

Bautechniker-Bauführer

für interessante öffentliche Bauvorhaben.

Bewerber mit Erfahrung in Bauführung und Submissions-
 wesen richten bitte ihre Offerte an

H. Müller + P. Nietlispach, Architekten, Schanzen-
 gasse 29, 8001 Zürich, Tel. 32 80 11

Zu verkaufen

im Toggenburg

ca. 150 bis 200 a **Wiesland** (Bauland) ruhige,
 sonnige Südlage, gute Verkehrsverhältnisse,
Nähe Skilift, Anzahlung Fr. 30 000.—

Offerten unter Chiffre ZU 19150 an Mosse
 Annoncen AG, 8023 Zürich.

Aquarex

Fugenbänder
Beton- und Mörtelzusätze



Polyrex AG

Grünhaldenstrasse 6 8050 Zürich
Tel. 051 48 79 03 Chemische Baustoffe

Junger Hochbauzeichner

mit Praktikum in einem Baugeschäft sucht interessante Tätigkeit in Architekturbüro. Arbeitsbeginn: 1. Januar 1968. Offerten sind erbeten unter Chiffre ZV 19148 an Mosse-Annoncen AG, 8023 Zürich.

Ingenieurbüro für Stahlbau sucht

Stahlbauzeichner (Konstrukteur)

für selbständige Bearbeitung grosser Industrieobjekte im In- und Ausland (werkstattreife Pläne). Interessante Entwicklungsmöglichkeiten, überdurchschnittliche Entlohnung, angenehme Zusammenarbeit in kleinerem Team.

Offerten mit den üblichen Unterlagen unter Chiffre H 121422 an Publicitas AG, 3001 Bern.

Gesucht tüchtiger

Eisenbetonzeichner

Eintritt: 1. Februar 1968 oder nach Ueber-einkunft.

Bei Eignung Dauerstelle bei gutem Lohn.

Offerten an Ingenieurbüro

Dr. Ernst Bosshard, 8600 Dübendorf
Oberdorfstrasse 74

Gesucht in Holzbaugeschäft Nähe Zürichs

Zeichner / Bauführer

möglichst gelernter Schreiner oder Zimmermann.

Arbeitsgebiet: Werkpläne und Massauszüge, Arbeitsüberwachung auf Baustellen, Mithilfe bei der Projektierung von vorfabrizierten Wohn- und Ferienhäusern, demontablen Lagerhallen, Bürogebäuden usw. Tüchtigem Mitarbeiter bieten wir interessante Arbeit, gutes Betriebsklima, den Leistungen entsprechendes Salär, Aufstiegsmöglichkeiten je nach Einsatz und Können, Pensionskasse.

Offerten erbeten unter Chiffre ZP 19143 an Mosse-Annoncen AG, 8023 Zürich.

Gesucht begabter

Architekt

für Entwurf und Wettbewerbe in mittleres Architekturbüro (evtl. als freier Mitarbeiter).

Bewerber melden sich unter Chiffre 5750 an Mosse-Annoncen AG, Postfach, 4001 Basel 1.

Gesucht in mittleres Architekturbüro (Ostschweiz) als Chef einer schönen Arbeitsgruppe

Hochbautechniker oder erfahrener Bauzeichner

An selbständiges Arbeiten gewohnt.
Neuzeitliche Arbeitsbedingungen.

Offerten mit Angabe der bisherigen Tätigkeit sind zu richten unter Chiffre ZT 19155 an Mosse-Annoncen AG, Postfach, 8023 Zürich.

Für die selbständige Mitarbeit bei verschiedenen interessanten Bauaufgaben der Oeffentlichkeit, der Industrie und von Privaten suchen wir einen tüchtigen

Bauzeichner und Bauzeichner-Bauführer

Wir bieten einen interessanten, ausbaufähigen Mitarbeiterposten, gutes Salär, 5-Tage-Woche, angenehme Arbeitsbedingungen.

Offerten mit Angabe des frühesten Eintrittstermins sind erbeten an

Ph. Bridel, Architekt BSA/SIA
Sillerwies 7, 8053 Zürich

seit 1843



Dampfkessel +
Heisswasserkessel

jeder Grösse +
für jeden Zweck

PROVAP

Vertretung und Service:

PROVAP AG (031) 501255
Dampfkessel und Apparatebau
3202 Frauenkappelen bei Bern

VELUXAL
 Glasbauelemente
 haben nur ein 8 mm breites
 Rahmenprofil
 (bei zwei aneinander-
 gereihten Elementen
 beträgt die maximale Breite
 inkl. Abdeckung 20 mm)

Darum läßt
VELUXAL
 12% mehr
 Licht durch
 (82% statt nur 70% bei normalen
 Eisensprossen)

VELUXAL
 eignet sich für
 Shed-, Pult- und
 Satteldächer sowie
 für senkrechte
 Lichtbänder

Junger, initiativer

Hochbauzeichner

sucht **Heimarbeit**. Anfragen an Tel. 051 / 41 95 10 Zürich.

Junger Hochbauzeichner

mit einigen Jahren Praxis sucht Stelle im Raume Zürich. Offerten sind erbeten unter Chiffre ZP 19158 an Mosse-Annoncen AG, Postfach, 8023 Zürich.



Kantonale Verwaltung

Wir suchen für das Kantonale Tiefbauamt Graubünden

1 Bauingenieur

Aufgaben:

Projektierung von Haupt- und Nebenstrassen.

Anforderungen:

Abgeschlossenes Hochschulstudium als Bauingenieur oder ähnliche Ausbildung, Praxis im Strassenbau, Gewandtheit im schriftlichen Verkehr mit Privaten und Amtsstellen.

1 Techniker

Aufgaben:

Mitarbeit in der Projektierungsabteilung für den National-, Haupt- und Verbindungsstrassenbau.

Anforderungen:

Technikumabschluss oder gleichwertige Ausbildung, Praxis im Büro und auf Bauplätzen sowie bei Vermessungsarbeiten erwünscht.

1 Techniker

Aufgaben:

Mitarbeit im Aussendienst (Bezirk) beim Strassenunterhalt, Ausarbeitung von Strassenprojekten sowie von Projekten für Fluss- und Wildbachverbauungen.

Anforderungen:

Technikumabschluss oder gleichwertige Ausbildung.

Gehalt:

Im Rahmen der Personalverordnung. Bisherige Praxisjahre können bei der Festsetzung des Anfangslohnes weitgehend berücksichtigt werden.

Dienstantritt:

Nach Vereinbarung.

Anmeldeunterlagen:

Ausweise über Studiengang und bisherige Tätigkeit, Leumundszeugnis. Angabe der militärischen Einteilung.

Anmeldestelle:

Bau- und Forstdepartement Graubünden, 7001 Chur.

Gesucht auf 1. Februar oder 1. März 1968 in mittel-grosses Ingenieurbüro in Bern

Bauingenieur

als Gruppenchef. Guter Statiker mit einiger Praxis in Eisenbeton- und Stahlbau.

Für geeignete Bewerber bestehen interessante Aufstiegs-möglichkeiten.

Wir bieten verantwortungsfreudiger Persönlichkeit eine zeitgemässe, selbständige Stelle.

Offerten mit den üblichen Unterlagen sind erbeten unter Chiffre L 17556 an Publicitas AG 3001 Bern.



Für unsere Arbeitsvorbereitung suchen wir jüngeren, initiativen

Eisenbetonzeichner – Konstrukteur

Wir erwarten:

Selbständige, exakte und rasche Arbeitsweise.

Wir bieten:

Im Rahmen eines angenehmen Arbeitsklimas interessante und anspruchsvolle Aufgaben auf dem zukunftsreichen Gebiet der Vorfabrikation. Bei Eignung Dauerstelle, gutes Salär und neuzeitliche Anstellungsbedingungen.

Gerne erwarten wir Ihre Bewerbung mit den üblichen Unterlagen oder Ihren Telefonanruf

Element AG Tifers

Technisches Büro, Landhausweg 6, 3001 Bern
 Telefon 031 / 46 18 14

VELUXAL

wird vorfabriziert
und ist sehr leicht und
rasch zu montieren.

Seine Doppelverglasung
isoliert vorzüglich gegen Hitze,
Kälte und Schall.

VELUXAL

hat Profile
aus Aluminium

Es ist daher sehr leicht. (16kg/m²)
Berücksichtigen Sie an Ihrem
nächsten Projekt VELUXAL.
Wir beraten Sie gerne
unverbindlich.

A. Kully AG

Glasdachwerke 4632 Trimbach
Telephon 062 539 01



675

Wir suchen einen

jungen Architekten

zur Bearbeitung von Regional-, Orts-, Quartier- und Zentrumplanungen.

Vorkenntnisse in Planung sind nicht unbedingt erforderlich, dagegen Interesse für Planungsfragen und selbständiges Denken und Handeln.

Wir hoffen, einen Mitarbeiter zu gewinnen, der später Aufträge unter Oberaufsicht eines Projektleiters allein durchführen kann.

Interessenten wollen sich bitte telefonisch oder schriftlich wenden an

Marti + Kast, Architekten

Gloriastrasse 84, 8044 Zürich, Tel. 34 85 11

Techniker (22jährig)

(Italiener, Geometer) mit vierjähriger Erfahrung in Vorfabrikationsunternehmung (Vorbereitung und Ausführung) in Italien, sucht entsprechende Stelle in einer Vorfabrikationsunternehmung in Zürich oder näherer Umgebung. Offerten unter Chiffre ZR 19162 an Mosse-Annoncen AG, Postfach, 8023 Zürich.

Hochbautechniker übernimmt als

freier Mitarbeiter

Devisierungen, Kostenvoranschläge, Bauführungen (Zürich und Umgebung). Tel. 051 / 56 69 21 / 93 12 11.

Wir suchen

Dipl. Tiefbau- Ingenieur ETH

für Grossprojekte
in Saudi-Arabien

Wir fordern:

einige Jahre Praxis
in der Konstruktion von Staudämmen;
gute Englischkenntnisse;
Organisationstalent und
Einsatzfreude auch unter schwierigen
klimatischen Verhältnissen.

Wir bieten:

überdurchschnittliche Entlohnung
und grosszügige Lebensgestaltung.

Bewerbungen sind in Englisch
und mit den üblichen Unterlagen
zu senden an:

Mr. Sayed Hashem A. Al Hashem
Amir Mishal Bin Abdel-Aziz Bldg.
University Road, Malaz,
Riyadh, Saudi-Arabia

Grossbetrieb des Detailhandels auf dem Platze Zürich hat zur Ergänzung seiner technischen Abteilung folgende Positionen zu besetzen:

Bautechniker oder erfahrener Bauzeichner / Bauführer

Das Pflichtenheft umfasst Planung und Bearbeitung verschiedener Bauaufgaben, Kostenvoranschläge, Bauführung und Abrechnung. Technische Betreuung der Liegenschaften in Zusammenarbeit mit der Liegenschaften-Verwaltung.

Hochbauzeichner

Vielseitige Aufgaben des Hoch- und Innenausbau, Bauaufnahmen, Plannachführung.

Kaufm. Sachbearbeiterin

Administrative Führung und Verwaltung der Liegenschaften, Sekretariatsarbeiten für die technische Abteilung. Steno und Fremdsprachenkenntnisse (vor allem mündlich) Französisch und Italienisch.

Wir bieten Ihnen ausgebaute Sozialleistungen, Fünftage-woche, gute Salarierung. Es handelt sich bei allen drei Positionen um selbständige Arbeitsgebiete.

Offerten sind erbeten unter Chiffre ZO 19157 an Mosse-Annoncen AG, Postfach, 8023 Zürich.



Fugenabdichtungen - unser Hobby

Die Isotech dichtet jede Fuge bei Fassaden, Schwimmbädern, Kläranlagen, Strassen, Fluggpisten, Kraftwerken und alle andern dazu. Die Isotech arbeitet mit geschulten Equipen, grösstem Park an Spezialmaschinen und allen geeigneten Kitt- und Vergussmassen. Die Isotech verarbeitet neutral jedes Dichtungs-Material: Dauerplastische, Bitumen-, Silikon- oder Thiokol-Kitte wie Gomastit, 3M-Weatherbean, Thiax, Formflex, PRC. Ausserdem Kautschuk- und Bitumen-Mischungen sowie oel-, treibstoff-, chemikalien- und temperaturbeständige Kite und Vergussmassen.

ISOTECH AG

Fugenabdichtungen
Beratungs- und Ausführungsdienst

Winterthur Hegmattenstrasse 20, Tel. 052 27 27 27
Basel Thannerstrasse 59, Tel. 061 39 20 39
Bellinzona Piazza del Sole 1, Tel. 092 5 96 10
Bern Güterstrasse 22, Tel. 031 25 27 68

Gent Ch. de la Montagne, 104 Tel. 022 35 52 21
Lausanne Rue de Bourg 11, Tel. 021 22 25 69
St. Gallen Spisergasse 41, Tel. 071 22 66 80
Zürich Ankerstrasse 15, Tel. 051 23 96 79
Berlin, Frankfurt, Karlsruhe, Wien

Baustoffindustrie

Verkauf

Unser breites Produktionsprogramm in Baustoffen und Bauelementen verlangt bei den heutigen Marktverhältnissen eine gründliche Bearbeitung der Aufträge und der damit zusammenhängenden bautechnischen Fragen.

Als junger und initiativer

diplomierter Bautechniker

finden Sie bei uns eine sehr interessante und anspruchsvolle Tätigkeit mit Ihrem Einsatz und Ihren Leistungen entsprechenden Konditionen.

Senden Sie uns bitte Ihre handschriftliche Bewerbung mit den üblichen Unterlagen und Angabe der Gehaltsansprüche. Wird sind gerne bereit, Sie in einer persönlichen Besprechung näher zu orientieren.

ZÜRCHER ZIEGELEIEN

Giesshübelstrasse 40, Zürich 3
Postadresse: Postfach 357, 8021 Zürich
Telefon 051 / 35 93 30



Stellenausschreibung

Für unsere Brückenbauabteilung, die beim Nationalstrassenbau vor grossen Aufgaben steht, suchen wir:

1. Diplom-Ingenieur

Aufgaben:

Vorbereitung und Prüfung von Projekten, statischen Berechnungen und Ausführung von Brücken in Zusammenarbeit mit Ingenieurbüros und andern Dienststellen. Je nach Eignung und Interesse Baukontrollen, Umbauten, Schwertransporte usw.

Anforderungen:

Interesse für statische und konstruktive Aufgaben des Beton-, Spannbeton- oder Stahlbaues. Sinn für selbständige und verantwortungsvolle Tätigkeit innerhalb eines Teams. Einarbeitung ist möglich.

2. Ingenieur-Techniker HTL

Aufgaben:

Mitarbeit bei der technischen Prüfung von Brückenprojekten und Wettbewerben. Je nach Interesse und Eignung: Bauleitungen, Brückenunterhalt, Berichte und Abwicklung bauseitiger Lieferungen.

Anforderungen:

Konstruktives Interesse, Einsatzfreude, Zuverlässigkeit und Sinn für Zusammenarbeit. Einarbeitung ist möglich.

Besoldung und Stellenantritt:

Nach Vereinbarung.

Weitere Auskünfte erteilt: Tel. 064 / 22 51 71, App. 686.
Anmeldung mit kurzem Lebenslauf, Referenzen und Beilagen an die Aarg. Baudirektion in Aarau.

Aarau, den 8. November 1967.

Aarg. Baudirektion



kamm

Kamm & Co., Zentralheizungen, Gerbernstrasse 7a/b, 3000 Bern, Telefon 031 / 22 18 22

Tech.-Student (Tiefbau, 4. Sem.) mit Lehre als

Vermessungszeichner

sucht für ein Jahr interessante Tätigkeit (Absteckungen usw.) in Strassen- oder Tiefbauunternehmung, wenn möglich Raum Bern. Offerten unter Chiffre ZJ 19181 an Mosse-Annoncen AG, 8023 Zürich.

Junger Hochbauzeichner, Schweizer, 26, 7 Jahre Praxis, sucht Stelle, evtl. mit Einführung in die Bauführung, im Raume Zürich, Baden, Basel, Luzern, Lugano, Locarno, Genferseegebiet oder Sitten. Eintritt 1. Februar 1968. Erfahrung in Planbearbeitung, Vorfabrikation sowie mit eigener Wettbewerbserfahrung. Seit Mai 1965 in Schweden tätig. Offerten sind erbeten unter Chiffre S 19174 an Mosse-Annoncen AG, Postfach, 8023 Zürich.

Junger

Ingenieur-Techniker HTL

(Winterthur) zurück von Englandaufenthalt, Deutsch, Englisch (Französisch) sprechend, sucht neuen Wirkungskreis. Bisherige Arbeitsgebiete: Abwasserreinigung, Industriebauten. Offerten erbeten unter Chiffre ZR 1384 an Mosse-Annoncen AG, Postfach, 8023 Zürich.

Unabhängiger, erfahrener

dipl. Bauingenieur

(39) sucht Verbindung mit Ingenieurbüro für freie Mitarbeit, Partnerschaft, evtl. mit späterer Geschäftsübernahme. Fachgebiete: Vorspann- und Eisenbeton, Stahlbau, Entwurf von Ingenieurbauten. Kontaktnahme bei strengster Diskretion unter Chiffre S 74184 der Publicitas AG, 3001 Bern.

Hochbautechniker

mit langjähriger Erfahrung, sucht Stelle als Bauführer zur Betreuung grösserer Bauaufgaben. Eintritt nach Vereinbarung. Prima Referenzen. Offerten unter Chiffre ZS 5853 an Mosse-Annoncen AG, 8023 Zürich.

Qualifizierter, ideenreicher

dipl. Architekt SIA

sucht als freier Mitarbeiter architektonisch anspruchsvolle Projektierungsarbeiten (Eingaben, Detail, Wettbewerb). Speziell Wohnung-, Geschäftshaus-, Industrie- und Schulhausbau. Offerten sind erbeten unter Chiffre ZU 19172 an Mosse-Annoncen AG, 8023 Zürich.

Uebersetzungen Deutsch-Italienisch

Baufachmann mit mehrjähriger Praxis in beiden Sprachgebieten übernimmt laufend Aufträge für die Uebersetzung von Erläuterungsberichten, Expertisen, Offertbeschrieben usw. Anfragen sind erbeten unter Chiffre T 42175 an Publicitas AG, 6901 Lugano.

Hochbautechniker HTL

mit 2½ Jahren Praxis sucht per Januar 1968 eine Stelle in Zug oder Umgebung. Offerten unter Chiffre 2111 an Mosse-Annoncen AG, Postfach, 4001 Basel 1.

LOCHER & CIE AG

Bauingenieure und Bauunternehmer
ZÜRICH

Wir suchen jüngeren

dipl. Bauingenieur ETH/EPUL

mit einigen Jahren Praxis als Mitarbeiter des Abteilungsleiters für Projektierung, statische Berechnung und Ausführung von Holzkonstruktionen des Hoch- und Tiefbaues, Schalungen sowie Lehrgerüsten in Holz und Stahl, einschliesslich Verkehr mit Baustellen und Bauherren.

LOCHER & CIE. AG

Bauingenieure und Bauunternehmer
Pelikanplatz 5, 8022 Zürich, Telefon 051/23 56 00, intern 64

**BIESSER
FENSTER**

Mailhofstr. 95 Luzern Tel. 041-6 35 35

BAU - UNTERNEHMUNG



ZÜRICH UND SCHLIEREN

TORSTAHL 50
der **STAHL** des
Fortschritts



Wer nicht inseriert, wird vergessen

Grossunternehmen auf dem Platze Zürich sucht für die

Innenraumgestaltung ausgewiesenen Fachmann

Die selbständige Position erfordert

- Ideenreichtum
- Sicherheit in der Darstellung
- wirtschaftliches Denken
- bautechnische Kenntnisse

Der neue Mitarbeiter soll in der Lage sein, Bau und Betrieb in jeder Phase der Projektbearbeitung beeinflussen zu können.

Wir bieten Ihnen als Grossunternehmen ausgebaute Sozialleistungen, Pensionskasse, Fünftagewoche.

Richten Sie Ihre Bewerbung mit den üblichen Unterlagen unter Chiffre ZH 19170 an Mosse-Annoncen AG, 8023 Zürich.

ZÜRCHER ZIEGELEIEN

Unser Unternehmen umfasst eine grössere Firmengruppe der Baustoffindustrie mit einem vielseitigen und modernen Produktionsprogramm.

Die fachgerechte Anwendung unserer Baustoffe und Bauelemente ist ein Hauptanliegen unserer Verkaufsabteilung, in welcher Sie als junger

dipl. Bauingenieur ETH/EPUL

einen sehr interessanten und verantwortungsvollen Tätigkeitsbereich in der Bautechnik im allgemeinen, in Statik, Bauphysik und Baukonstruktion im besonderen finden werden.

Wir bitten Sie um Ihre handschriftliche Bewerbung mit den üblichen Unterlagen und Angabe des Gehaltsanspruches. In einer persönlichen Besprechung werden wir Sie gerne näher orientieren.

ZÜRCHER ZIEGELEIEN

Giesshübelstrasse 40, Zürich 3
Postadresse: Postfach 357, 8021 Zürich
Telefon 051 / 35 93 30

AG FÜR PERSONALBERATUNG ZÜRICH

Im Auftrage eines mittelgrossen Ingenieurbüros auf dem Platze Zürich, spezialisiert auf dem Gebiete des Tief-, Kraftwerk- und Strassenbaues, suchen wir einen

Bauingenieur

(vorzugsweise mit Hochschulabschluss)

welcher in Stellvertretung des Inhabers der Gruppe für Kraftwerk- und Wasserbau vorstehen und sich mit Projektierung, Bauüberwachung und Kundenkontakten befassen könnte.

Die Aufgabe verlangt einen an selbständiges Arbeiten gewöhnten Ingenieur mit mehrjähriger Erfahrung auf dem genannten Fachgebiet. Er sollte bereit sein, bei grosser Handlungsfreiheit und grosszügigen finanziellen Leistungen entsprechende Verantwortung zu übernehmen. Interessenten für diese Stellung innerhalb eines angenehmen Arbeitsteams bitten wir, schriftlich oder telefonisch mit uns Verbindung aufzunehmen.

AG FÜR PERSONALBERATUNG ZÜRICH

ZÜRICH TALSTRASSE 20 TELEFON 051 259656

Ich suche zur Erweiterung des Mitarbeiterstabes meiner Generalunternehmen eine verantwortungsfreudige, initiative, ideenreiche, einsatzwillige

Persönlichkeit als Abteilungschef

Aufgaben: Ueberwachung und Mitarbeit in der Planung und Kalkulation; Erstellung von Kostenvoranschlägen und Netzplänen, Offertwesen, Vergabungen, Organisation und Leitung von Grossbaustellen, Leitung einer Gruppe von Bauführern, Ueberwachung des Terminwesens, Bauabrechnungen; Verhandlungen mit Bauherren, Behörden, Lieferanten und Unternehmern; Kundenberatung; Förderung der Mitarbeiter,

Anforderungen: Erstklassige Ausbildung als Baufachmann, mehrjährige Erfahrung im Hochbau, umfassende Fachkenntnisse; Organisationstalent, ausgeprägten Sinn für Systematik und für rationelle Lösungen in der Planung wie bei Ausführung; Fähigkeit zu rascher und klarer Analyse von Problemen; Verhandlungsgeschick, absolute Charakterfestigkeit; Bereitschaft zur Zusammenarbeit.

Schweizer Bürger sind gebeten, Ihre Bewerbung mit den üblichen Unterlagen an

STEINER

Karl Steiner
Postfach, 8050 Zürich
zu richten, oder über Tel. 051 / 48 50 50
eine Besprechung zu vereinbaren.

Stufenlos verstellbar

längs des Standrohrs, von bodentief bis über Kopfhöhe, ist nur der Gölz-Wäscheschirm «Seilspinne». Ein neuer

Prospekt orientiert Sie ausführlich über seine vielen weiteren Vorteile, über unsere Wäschehängen und Teppichklopfanlagen. Verlangen Sie ihn unverbindlich bei



Gölz-Metallbau
Rotachstrasse 5, 8003 Zürich
Telefon 051 33 44 20

GÖLZ

Die Eidg. Alkoholverwaltung in Bern schreibt für ihr Alkohollager in Romanshorn die Lieferung und Einrichtung einer

automatischen Feuermeldeanlage

aus.

Firmen, die sich für diesen Auftrag interessieren, werden gebeten, sich zwecks Besichtigung der Objekte und Einsichtnahme des Pflichtenheftes mit dem Verwalter des Alkohollagers in Romanshorn, Herrn E. Straub, in Verbindung zu setzen.

Angebote sind bis zum 5. Dezember 1967 verschlossen einzureichen.

AG FÜR PERSONALBERATUNG ZÜRICH

Wir suchen für ein bestens fundiertes Ingenieurbüro im Zentrum von Zürich einen

Bauingenieur ETH/EPUL

evtl.

Bauingenieur-Techniker HTL

mit einiger Praxis in der Projektierung von Wasserkraft-, Eisenbeton- oder Strassenanlagen. Im weiteren ist die Stelle eines

Bauleiters

(Adjunkt des Chefbauleiters)

für eine Kantonsstrasse in der Nähe Zürichs zu vergeben. Fundierte mehrjährige Erfahrung aus gleichartiger Tätigkeit wird hier vorausgesetzt.

Das Büro unseres Kunden geniesst einen sehr guten Ruf. Beide Stellen eröffnen ausgewiesenen und einsatzbereiten Bewerbern nebst interessanten beruflichen, auch entsprechende finanzielle Möglichkeiten.

Wir geben Ihnen gerne weitere Auskünfte und bitten Sie, schriftlich oder telefonisch mit uns Verbindung aufzunehmen.

AG FÜR PERSONALBERATUNG ZÜRICH
ZÜRICH TALSTRASSE 20 TELEFON 051 25 96 56

Vorfabrizierter Schutzraum-Lichtschacht

genehmigt vom Bundesamt für Zivilschutz
Zulassungsnummer BZS LS 67-1

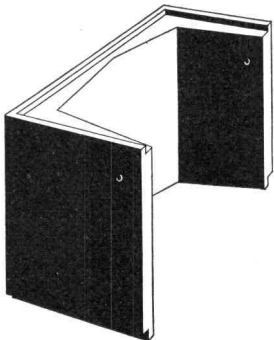

Für 1- und 3 atü-Schutzräume
Gleiches Modell gemäss TWP 66

Lichtmass:	Ausladung	60 cm
	Breite	80 cm
	Bauhöhe	130 cm 50 cm

Gewicht:	725 kg	275 kg
----------	--------	--------

Verlangen Sie bitte den Spezial-Prospekt

comolli

Comolli's Erben AG. 5620 Bremgarten

Telefon 057/714 14

Junge

Hochbauzeichnerin

mit dreijähriger Berufserfahrung sucht auf Frühjahr 1968 (etwa April) Stelle in kleinerem Architekturbüro. Offerten bitte unter Chiffre ZS 19153 an Mosse-Annoncen AG, Postfach, 8023 Zürich.

Junger Architekt ETH

übernimmt allerlei Architekturarbeiten zu günstigen Bedingungen als **Heimarbeit**. Beste Referenzen. (Bearbeitung von Wettbewerben, Eingabeprojekten, Entwurfsarbeiten aller Art usw.) — Offerten unter Chiffre 32945-42 an Publicitas AG, 8021 Zürich.

Hochbauzeichner

Stud. ATZ, sucht Halbtagsstelle auf Wettbewerbsbüro in Zürich. Offerten sind erbeten unter Chiffre ZR 1371 an Mosse-Annoncen AG, Postfach, 8023 Zürich.

Architekt-Techniker HTL

mit zehnjähriger, vielseitiger Praxis (Inland/USA) sucht ausbaufähige Dauerstelle als **Partner** oder mit Aussicht auf Partnerschaft, Bevorzugte Regionen: Zürich, Luzern, St. Gallen. Angebote sind erbeten unter Chiffre ZK 1367 an Mosse-Annoncen AG, Postfach, 8023 Zürich.

Junger

Tiefbauzeichner

mit dreijähriger Praxis auf Strassenbau, Wasserbau und Eisenbeton sucht neuen Wirkungskreis auf Stadtgebiet Zürich. Offerten unter Chiffre ZM 1370 an Mosse-Annoncen AG, Postfach, 8023 Zürich.

Zu verkaufen: ein Posten

automat. Wäschetrockner (tumbler)

bekanntes amerikanisches Fabrikat, SEV geprüft. Für 5 kg Trockenwäsche, 3×380 V, 5 kW
Einführungspreis: Fr. 1390.—. Architekten- und Händler-
rabatt. Vollgarantie ein Jahr.
Fordern Sie unseren Prospekt an.

Verkauf und Service durch:

PALMAX AG

Zähringerstr. 32, 8022 Zürich, Tel. 051 / 47 76 66



STADT CHUR

Beim **Bau- und Vermessungsamt der Stadt Chur** ist folgende Stelle neu zu besetzen:

Tiefbauzeichner

Aufgabenbereich: Mithilfe bei der Projektierung von Strassen und Kanalisationen, Arbeiten des allgemeinen städtischen Tiefbaues.

Es wird geboten: Besoldung im Rahmen der revidierten städt. Verordnung, Familien-, Kinder- und Leistungszulage. Gut ausgebaute Personalversicherung. Volle Fünftagewoche.

Anmeldungen sind erbeten bis spätestens 4. Dezember 1967 an das Bau- und Vermessungsamt der Stadt Chur, Masanserstrasse 2, 7000 Chur (Telefon 081 / 22 21 12) unter Beilage der üblichen Ausweise.

Junger Hochbautechniker

Absolvent ATS sucht neuen Wirkungskreis in der deutschen Schweiz, Zürich bevorzugt, Mitarbeit an öffentlichen Bauten erwünscht. Offerten sind erbeten unter Chiffre ZT 19175 an Mosse-Annoncen AG, Postfach, 8023 Zürich.

Dipl. Architekt ETH

sucht neuen Arbeitsplatz per sofort oder nach Uebereinkunft. Raum Zürich. Vorprojekt bis Ausführung. Wettbewerbe. 5 Jahre Praxis. Offerten sind erbeten unter Chiffre ZN 1383 an Mosse-Annoncen AG, 8023 Zürich.

Architekt

sucht neuen Wirkungskreis, Generalunternehmer oder Arch.-Büro, Zürich oder Umgebung, mehrjährige Selbständigkeit (Projekt, Planbearbeitung und Bauleitung). Offerten sind erbeten unter Chiffre ZU 1318 an Mosse-Annoncen AG, Postfach, 8023 Zürich.

Tiefbauzeichner

sucht Stelle in Ingenieurbüro mittlerer Grösse auf Frühjahr.

Raum Solothurn, Aargau, Zürich.

Offerten sind erbeten unter Chiffre ZL 19166 an Mosse-Annoncen AG, 8023 Zürich.

Bauführer/Architekt

sucht in Industrie, Handel, Versicherung oder Immobilienbüro Aufgaben der Koordination und Ueberwachung von Bauaufgaben, evtl. als freier Mitarbeiter. Gebiet Zürich—Zentralschweiz. Offerten sind erbeten unter Chiffre ZC 19179 an Mosse-Annoncen AG, 8023 Zürich.

Vermessungstechniker

mehrere Jahre Praxis, auch ausserhalb Europa, sucht Stelle.

Offerten sind zu richten unter Chiffre ZD 19178 an Mosse-Annoncen AG, Postfach, 8023 Zürich.

Junger Hochbauzeichner

mit Kenntnissen in der Bauführung, Student am Abendtechnikum, sucht Halbtagsstelle in Luzern oder näherer Umgebung. Offerten sind erbeten unter Chiffre ZE 19177 an Mosse-Annoncen AG, Postfach, 8023 Zürich.

Eine
Schwalbe
macht
noch
keinen
Frühling...

... sagt das Sprichwort

So ist es auch beim Inserieren. In der steten Wiederholung Ihrer Empfehlung liegt der Erfolg. Das ist der Vorteil des Inserates als Werbemittel.

2-Komponenten-Kittfugen

250 % dehnfähig

preiswerte Ausführung.

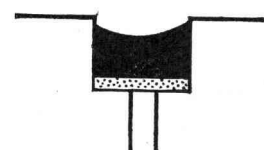

Wir verarbeiten neutral sämtliche Kittfabrikate.

RYF BAU AG
8006 ZÜRICH

Scheuchzerstrasse 52
Telephon (051) 26 20 78

Ingenieurbüro auf dem Platz Winterthur bietet initiativem dipl. Bauingenieur die Möglichkeit als aktiver

Teilhaber

einzutreten. Fachrichtung Eisenbeton (Statik).
Ideales Alter 25 bis 40 Jahre.

Offerten bitte unter Chiffre PG 6891-40 W an Publicitas,
8401 Winterthur.

Gesucht

Eisenbetonzeichner

für Industriebauten.
Eintritt Februar 68 oder nach Vereinbarung.

Ing.-Büro H. Schoch, Witikonstr. 39
8032 Zürich
Tel. 051 53 67 22, privat 90 33 89

Wir suchen für unser Büro in Luzern

Eisenbeton- und Tiefbauzeichner

für interessante Arbeiten im Industrie-, Hoch- und Tiefbau. Angenehmes Arbeitsklima, Fünftagewoche, Eintritt nach Vereinbarung.

Ing.-Büro H. Siegart & U. Eggstein, dipl. Ing. ETH/SIA
Museggstrasse 8, 6000 Luzern, Tel. 041 / 3 62 72

Jüngerer

Bauzeichner / Bauleiter

mit mehreren Jahren Praxis als Bauleiter im Strassenbau sucht neuen Wirkungskreis, wenn möglich in kleinerem Ingenieurbüro. Raum Bern bevorzugt.

Offerten sind erbeten unter Chiffre ZM 19146 an Mosse-Annoncen AG, 8023 Zürich.

Tiefbauzeichner

gesucht für Strassenbau und Kanalisationsarbeiten aufs Feld und im Büro. Erfahrung im Eisenbeton erwünscht. Französische Schulkenntnisse und Führerschein unerlässlich.

Offerten erbeten an
Fred Spichiger
104, av. d'Echallens, 1004 Lausanne

1 Occasions-Grundwasserpumpe

Type Ro/150/A

H = 18 m
Q = 104 l/sec
M = 1450/pro min
N = 36/42 PS
V = 220/380

Zuschriften erbeten unter Chiffre ZG 19171
an Mosse-Annoncen AG, 8023 Zürich.

Wir suchen einen jüngeren, tüchtigen

Ingenieur-Techniker HTL

und einen

Tiefbauzeichner

für Planung und Bauleitung interessanter Tiefbauprojekte. Wir bieten eine weitgehend selbständige und ausbaufähige Dauerstelle mit abwechslungsreicher Beschäftigung innerhalb eines kleineren Teams, Fünftagewoche und gutes Arbeitsklima.

Bewerbungen mit den üblichen Unterlagen, einschliesslich Gehaltsanspruch sind erbeten an

Ingenieurbüro Fr. Hediger, dipl. Ing. ETH/SIA
Römerstrasse 6, 4600 Olten, Telefon 062 / 5 32 20

AW
Clichés
ANDERSON + WEIDMANN
Traugottstr. 6 Zürich 5
Briefadresse: 8037 Zürich, Postfach
Tel. 42 08 17

Gesucht

dipl. Bauingenieur

Guter Statiker, für die Bearbeitung interessanter Projekte des Industrie-, Hoch- und Brückenbaues.

Eintritt auf 1. Januar 1968 oder nach Uebereinkunft.
Offerten an

O. Keller, dipl. Ingenieur ETH
Hauptbahnhofstr. 2, 4500 Solothurn

Gesucht

Eisenbetonzeichner

Eintritt 1. 1. 1968
Offerten sind zu richten an

Ingenieurbüro C. Menn
Löwenstr. 19, 8001 Zürich, Tel. 051 / 27 87 44

Gesucht per sofort oder nach Vereinbarung jüngerer, in allen Arbeiten angelernter

Hochbauzeichner

speziell für Planbearbeitung.
Angenehmes Arbeitsklima, sehr gute Entlohnung.
Offerten unter Chiffre ZJ 19169 an Mosse-Annoncen AG,
8023 Zürich.

Wir suchen einen

dipl. Bauingenieur

guter Statiker für die Projektierung von
Brücken und Industriebauten.
Eintritt sofort oder nach Uebereinkunft.

Fürer & Bergflödt
dipl. Bauingenieure ETH/SIA
Schützengasse 2, St. Gallen
Tel. 071 / 22 35 55

Gemeinde Muttenz Stellenausschreibung

Auf der Bauverwaltung Muttenz ist die Stelle für einen

Tiefbau- oder Vermessungszeichner

neu zu besetzen.

Aufgaben: Weitgehend selbständige Tätigkeit in den vielseitigen Bau- und Planungsaufgaben einer stadtnahen Gemeinde.

Besoldung: im Rahmen des Besoldungsreglementes, je nach Eignung und Ausbildung. Familien- und Kinderzulagen. Pensionskasse. Fünftagewoche.

Anmeldung: Handgeschriebene Offerten mit den üblichen Beilagen und Gehaltsanspruch sind bis 14. Dezember 1967 zu richten an: Bauverwaltung Muttenz, 4132 Muttenz. Nähere Auskunft erteilt die Bauverwaltung.
Telefon 061 / 53 22 01

Der Gemeinderat

Bekannte Firma der Steinbranche
auf dem Platze Zürich sucht einen

Bauzeichner

als Stütze und späteren Nachfolger des Betriebsleiters für ihr Kunststeinwerk in der Innerschweiz.

Wir wünschen einen tüchtigen, charakterfesten und einsatzbereiten Mitarbeiter und guten Zeichner im Alter von 30 bis 40 Jahren.

Wir bieten ein angemessenes Salär und weitgehend selbständige Tätigkeit, Dauerstelle mit der Möglichkeit einer späteren Aktienbeteiligung am Unternehmen. Personalfürsorgekasse.

Handgeschriebene Offerten mit Angabe des Lebenslaufes, der bisherigen Tätigkeit, Referenzen sowie Beilage von Zeugniskopien, Foto und Nennung des Saläranspruches erbitten wir unter Chiffre ZK 19167 an Mosse-Annoncen AG, 8023 Zürich.

Eintritt Anfang 1968

Strengste Diskretion wird zugesichert.

ALUSUISSE Aluminium

Rationalisierung im Spitalbetrieb

dank leichten, nach dem Baukastenprinzip in neuen oder bestehenden Schränken einsetzbaren Aluminium-Wäscheschranktablaren. Sie können vertikal und horizontal unterteilt werden, sind sterilisierbar und unverwüstlich.
Alusuisse-Wäscheschranktablare aus Aluminium
- moderne Hilfsmittel im Spitalbetrieb.

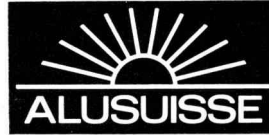

Schweizerische Aluminium AG, Verkaufsabteilung 8048 Zürich, Telefon 051/54 80 80

84





Sauerstoff- und Wasserstoff-Werke AG Luzern **Lagerhaus in Schlieren**

Planung und Bauleitung Wolfgang Behles, Architekt BSA/SWB, Zürich
Lieferung und Montage von SIPOREX-Dachplatten, 15 cm stark
SIPOREX-Wandplatten, 15 cm stark
SIPOREX-Trennwandplatten, 12,5 cm stark

schneller + rationeller

MONTRAG BAU AG

Zürich 051/62 56 56

004 704 004 004