

Zeitschrift: Schweizerische Bauzeitung
Herausgeber: Verlags-AG der akademischen technischen Vereine
Band: 86 (1968)
Heft: 2

Werbung

Nutzungsbedingungen

Die ETH-Bibliothek ist die Anbieterin der digitalisierten Zeitschriften. Sie besitzt keine Urheberrechte an den Zeitschriften und ist nicht verantwortlich für deren Inhalte. Die Rechte liegen in der Regel bei den Herausgebern beziehungsweise den externen Rechteinhabern. [Siehe Rechtliche Hinweise.](#)

Conditions d'utilisation

L'ETH Library est le fournisseur des revues numérisées. Elle ne détient aucun droit d'auteur sur les revues et n'est pas responsable de leur contenu. En règle générale, les droits sont détenus par les éditeurs ou les détenteurs de droits externes. [Voir Informations légales.](#)

Terms of use

The ETH Library is the provider of the digitised journals. It does not own any copyrights to the journals and is not responsible for their content. The rights usually lie with the publishers or the external rights holders. [See Legal notice.](#)

Download PDF: 01.04.2025

ETH-Bibliothek Zürich, E-Periodica, <https://www.e-periodica.ch>

Schweizerische Bauzeitung

Revue Polytechnique Suisse
Wochenschrift für
Architektur, Bauingenieur-
wesen und Maschinentechnik
Gegründet 1883
von Ing. August Waldner
Herausgegeben von der
Verlags-AG der akademischen
technischen Vereine, Zürich

2 86. Jahrgang Donnerstag, 11. Januar 1968

mehr Leistung und Wohlbefinden durch Sifrag Klimaanlagen

SIFRAG

Sifrag Luft- und Klimatechnik
Frei AG
Bern 031 662525
Zürich 051 251551
Basel 061 439260
Lausanne 021 237408

Inhalt

- Kleine Kreiskolbenmotoren.
Von *H. Keller* 25*
- Grundwasserfassungen.
Von *M. Wegenstein* 30*
- Teamarbeit im Hochbau. Von *R. Steiner* 31*
- Wettbewerb für ein Gewerbeschulhaus in
Zürich 33*

Buchbesprechungen

- Les monuments d'art et d'histoire du Can-
ton de Vaud 34*
- Brand-Verhütungs-Dienst für Industrie und
Gewerbe. Neuerscheinungen 35

Nekrologe

- A. Zimmerli. K. Kobelt 35

Wettbewerbe

- Primarschulhaus in Littau LU 36

Mitteilungen aus dem SIA

- Sektion Bern, Familienabend 36

Ankündigungen

- Wirtschaftliche Vorfabrikation. Messen und
Ausstellungen in Basel 1968. ASTM-Semi-
nar über Normung. Numerische Steuerung
von Werkzeugmaschinen. Lehrmittelmesse
Hannover 1968. Kongress für Regelungs-
technik, Warschau 1969. Vortragskalender 36

Verlag und Redaktion

Zürich-Giesshübel, Staffelstrasse 12
Briefpostadresse: 8021 Zürich, Postfach
Tel. (051) 23 45 07/08, Postcheck 80 - 6110

Anzeigenverwaltung

Mosse-Annoncen AG
8001 Zürich, Limmatquai 94
Briefpostadresse: 8023 Zürich, Postfach
Tel. (051) 47 34 00, Postcheck 80 - 1027

Druck: Offset+Buchdruck AG, Zürich

Das komplette HÄNY-Abwasserpumpwerk

HÄNY-Abwasser- und Fäkalienpumpen
mit dem bewährten Wirbelrad

HÄNY

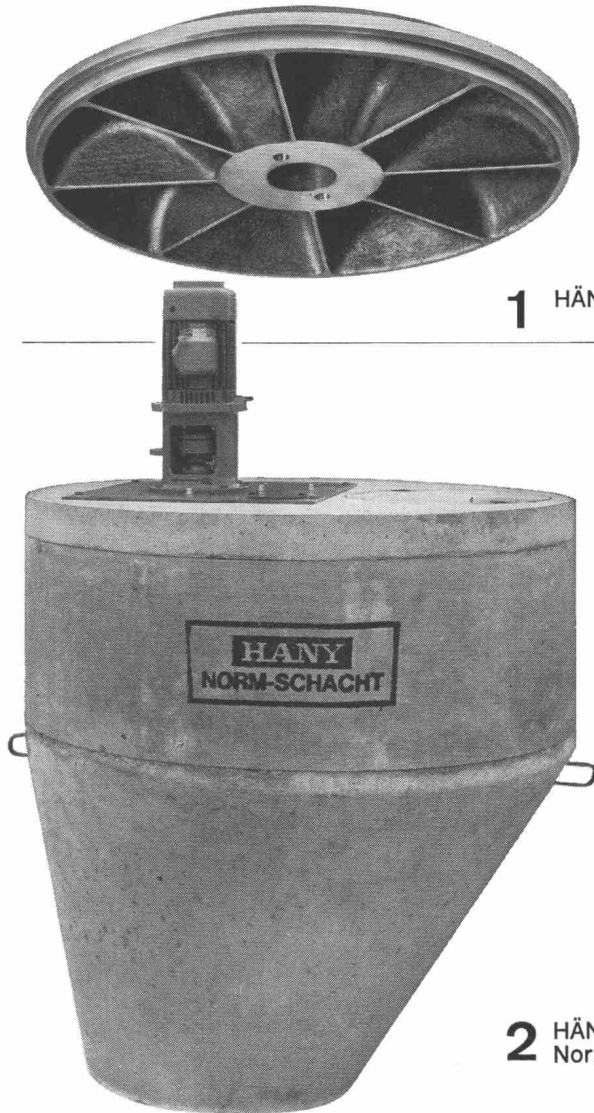

1 HÄNY-Wirbelpumpe

2 HÄNY-Normschacht



3 die automatische
HÄNY-Steuerung

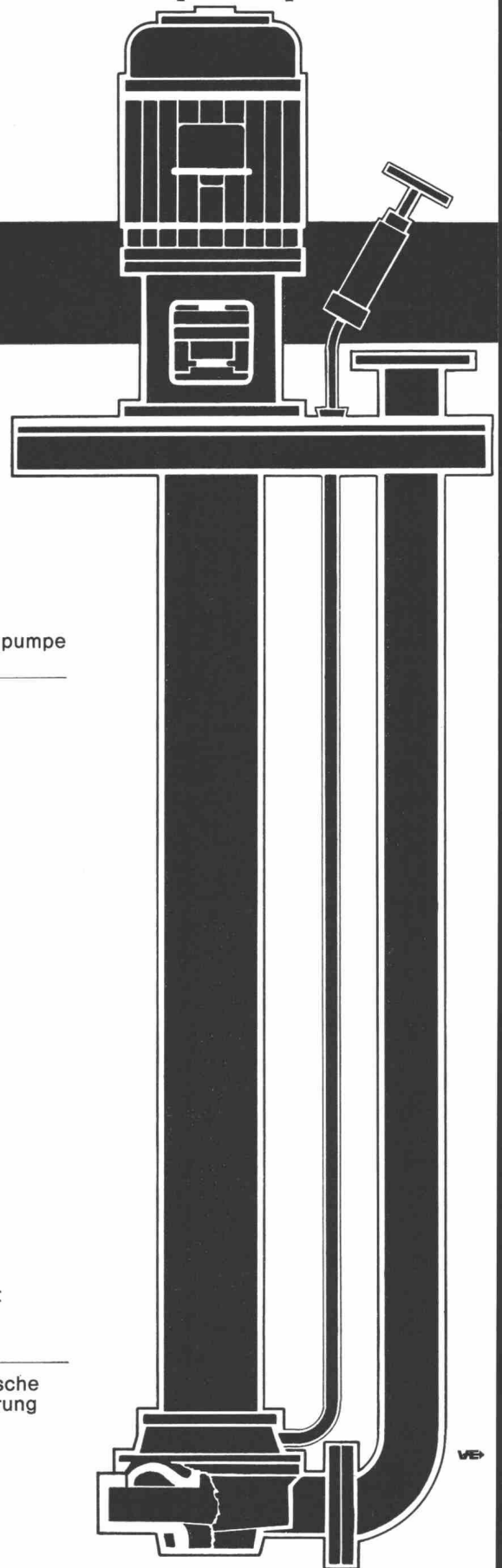

SULZER für Wasserversorgungen und Wasseraufbereitungsanlagen

Wir liefern in Zusammenarbeit mit den zuständigen Ingenieurbüros:

- Komplette Grundwasserpumpwerke, allein oder kombiniert mit einer Einrichtung zur Behandlung des Wassers, wie zum Beispiel Sauerstoffanreicherung oder Entkeimung
- Komplette Stufenpumpwerke für Wasserversorgungen
- Komplette Aufbereitungsanlagen für Trink- und Industrierwasser, bestehend aus Schnellfilteranlagen offener oder geschlossener Bauart inklusive Einrichtungen für die Vor- und Nachbehandlung des Wassers



Schnellfilteranlage «Champ-Bougin» der Stadt Neuenburg mit einer stündlichen Leistung von 1800 m³. Rechts die Antriebsmotoren für die Pumpen

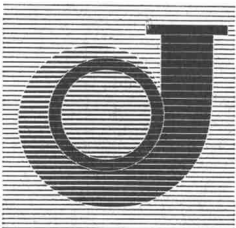

Gebrüder Sulzer®, Aktiengesellschaft
8401 Winterthur, Schweiz

SULZER

4.2



FENWICK

YALE®

GABELSTAPLER



verkörpern die umfassendste
Baureihe in Europa!

0,6—90 to Tragkraft
Elektro-, Benzin-, Diesel- und
Flüssiggasantrieb

Deichselgeräte, Fahrerstand- und
Fahrsitzstapler, Schlepper,
Hubwagen

modernste Konzeption dank
weltweiter Erfahrung seit über
50 Jahren

wirtschaftlich — qualitativ
hochwertig
preislich interessant

«Allzeit bereit» dank
TRANSIMA-Kundendienst

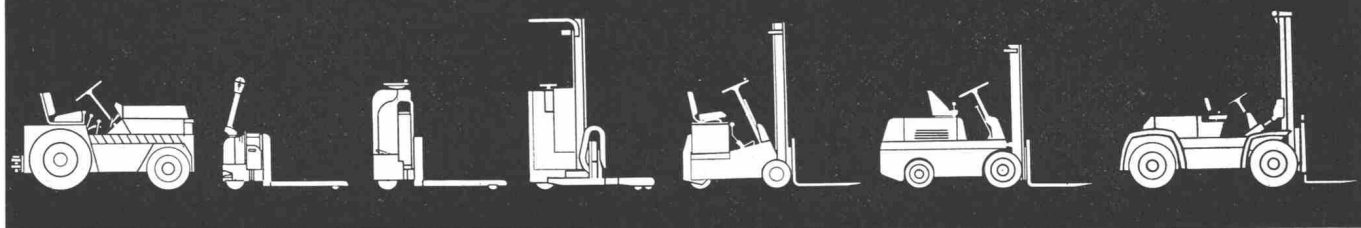

Unsere Materialfluss-Ingenieure beraten Sie
unverbindlich im Sinne des

«integrierten Materialflusses»

Wir befassen uns mit allen Belangen moderner
Förder- und Lagertechnik und freuen uns, Ihre
Probleme zu den unseren zu machen.
Rufen Sie uns!

transima

TRANSIMA Gesellschaft für Transport- und
Industriemaschinen, 8049 Zürich
Tobeleggweg 15, Tel. 051 56 84 47

PROFILIT-Bauglas in verschiedenen Grössen

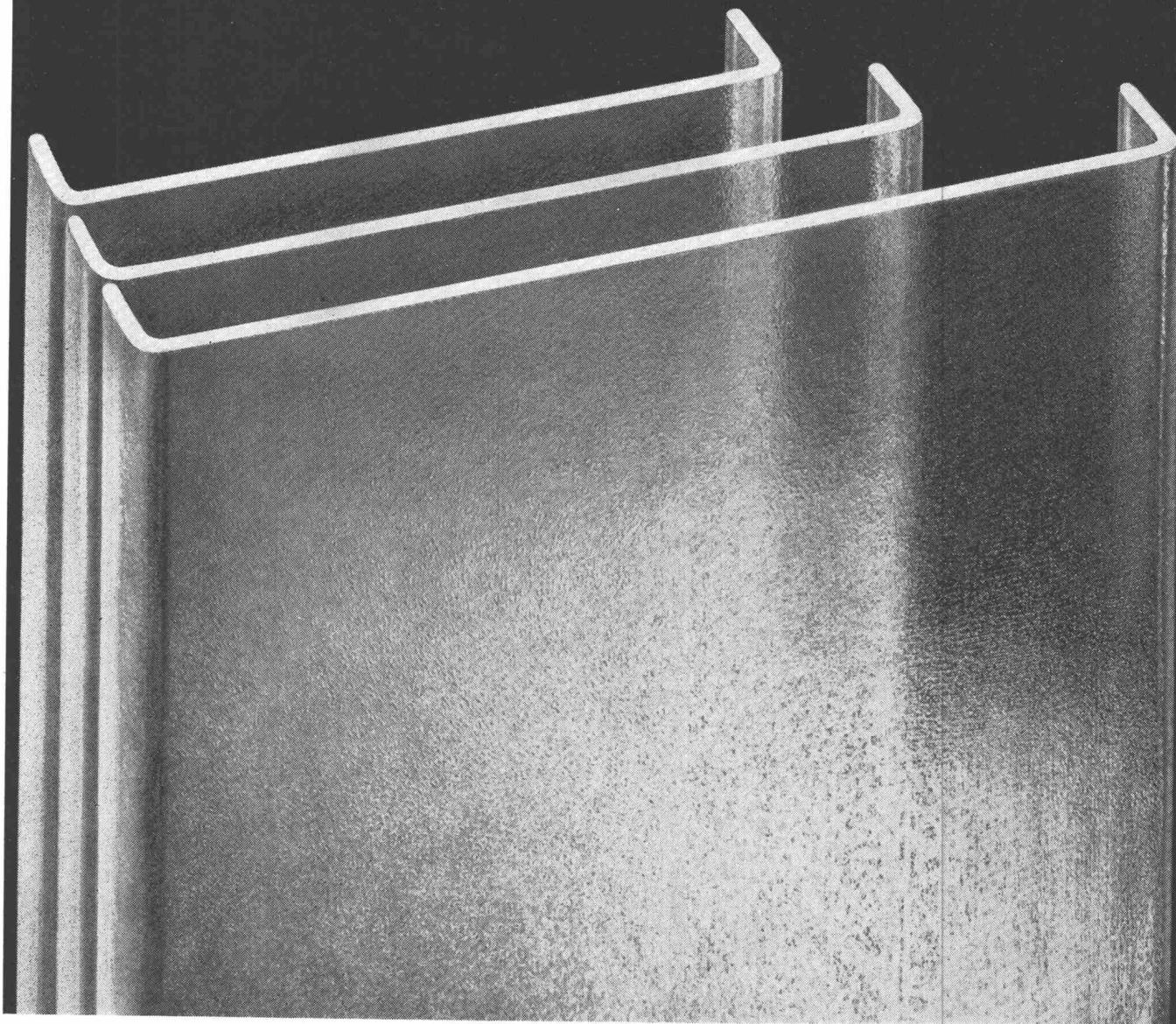

Der Architekt wählt zwischen: drei Breiten und Längen bis zu sieben Metern

Alle PROFILIT-Bauglastypen sind zudem in zwei Glasstärken und mit zwei Schenkelhöhen lieferbar.

Profilit ist das praktische, lichtdurchlässige Rohgussglas mit U-förmigem Querschnitt für ■ elegante, korrosionsbeständige Fassaden ■ dichte, dauerhafte und lichtdurchlässige Dächer ■ grosszügige Wohn-, Arbeits-, Ausstellungs- und Repräsentationsräume.

Wir planen für Sie:

PROFILIT-Berater stehen Ihnen bei allen technischen Fragen, für Planbearbeitungen, Submissionen usw. zur Verfügung. Verlangen Sie unsere Spezialdokumentation B 1 über alle PROFILIT-Bauglastypen, ihre Verwendung, Bearbeitung und Verlegung.

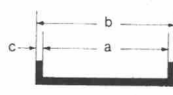

PROFILIT Typen	Masse in mm			
	a	b	c	d
Schmale Bahnen für stark beanspruchte Verglasungen z. B. für Turnhallen, Schulen, Dächer				
*K 22	220	232	6	41
*K 22/60/7	218	232	7	60
Standardbreite für normale Anforderungen wie für Fassaden und Trennwände				
*K 25	250	262	6	41
*K 25/60/7	248	262	7	60
Extra breite Bahnen für grossflächige Verglasungen z. B. für Industriebauten, Geschäftshäuser, Hallen				
K 32	319	331	6	41
K 32/60/7	317	331	7	60

*Diese Typen sind auch mit Drahteinlagen lieferbar.



PROFILIT-Beratungsdienst Willy Waller
Oberallmendstrasse 16 6300 Zug 2
Tel. 042 / 31 25 66

rh

ALUSUISSE Aluminium

Aluminium — ein Schild gegen Sonne und Wärme

Grosses Reflektionsvermögen von Wärme und Licht, absolute Wetterbeständigkeit, kleines Gewicht und die vielseitigen Möglichkeiten der Formgebung sind die Eigenschaften, die Aluminium zum idealen Werkstoff für Brise Soleil machen.



Schweizerische Aluminium AG Verkaufsabteilung 8048 Zürich Telefon 051/54 80 80

51

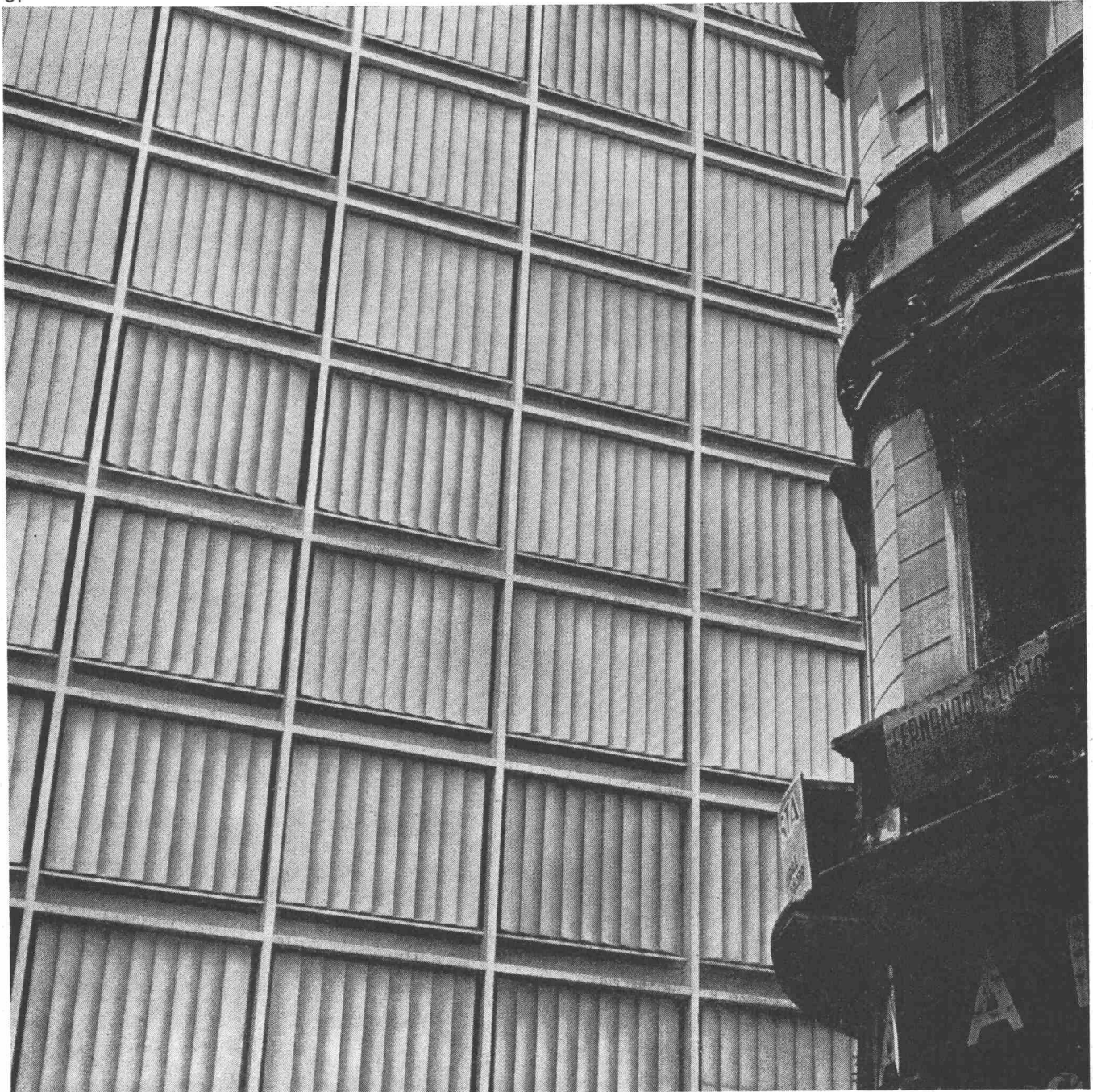

VON ROLL

Qualitätsprodukte
für den Hoch- und Tiefbau

**Baumaschinen
Krane und
Förderanlagen**

Armierungsstähle

**Ablaufleitungen
aus Gusseisen, Stahl
und Kunststoff**

**Schachtabdeckungen
Druckrohre
und Formstücke
aus Gusseisen**

**Heizkessel
Heizkörper und
Heizwände**

535-1

VON ROLL AG. 4563 Gerlafingen

Fabrikation und Vertrieb
automatischer Tore metoran

metoran, das Schweizer Qualitätsprodukt

In- und Auslandpatente

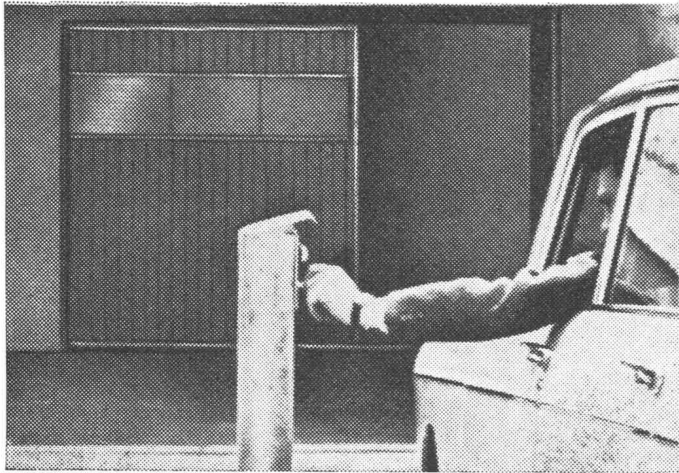
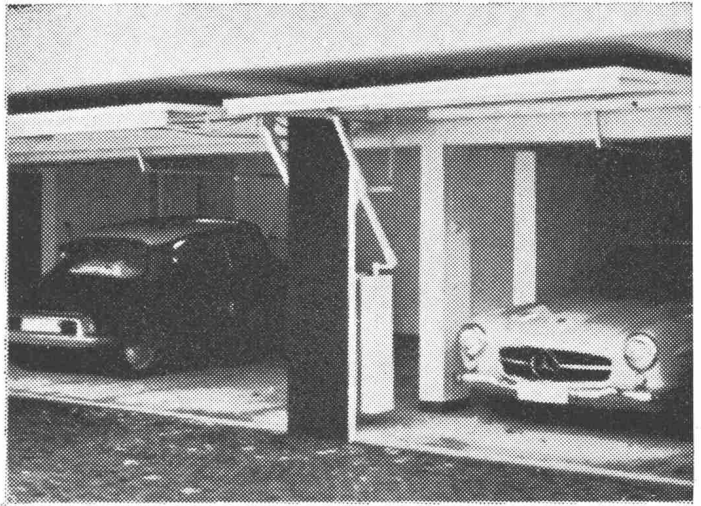

GILGEN

Jakob Gilgen
Maschinen- und Apparatebau
3150 Schwarzenburg
Telefon 031 / 69 33 51

**IRON
FLEX**

**ABDICHTUNGEN
ISOLIERUNGEN
KORROSIONSSCHUTZ**

IRONFLEX AG
Schaffhauserstrasse 265
8057 Zürich
Tel. 051 4878 88/89



Abdichtung von Stehtankfundamenten mit ölbeständiger, in- und ausländisch geprüfter IRONFLEX-Folie.

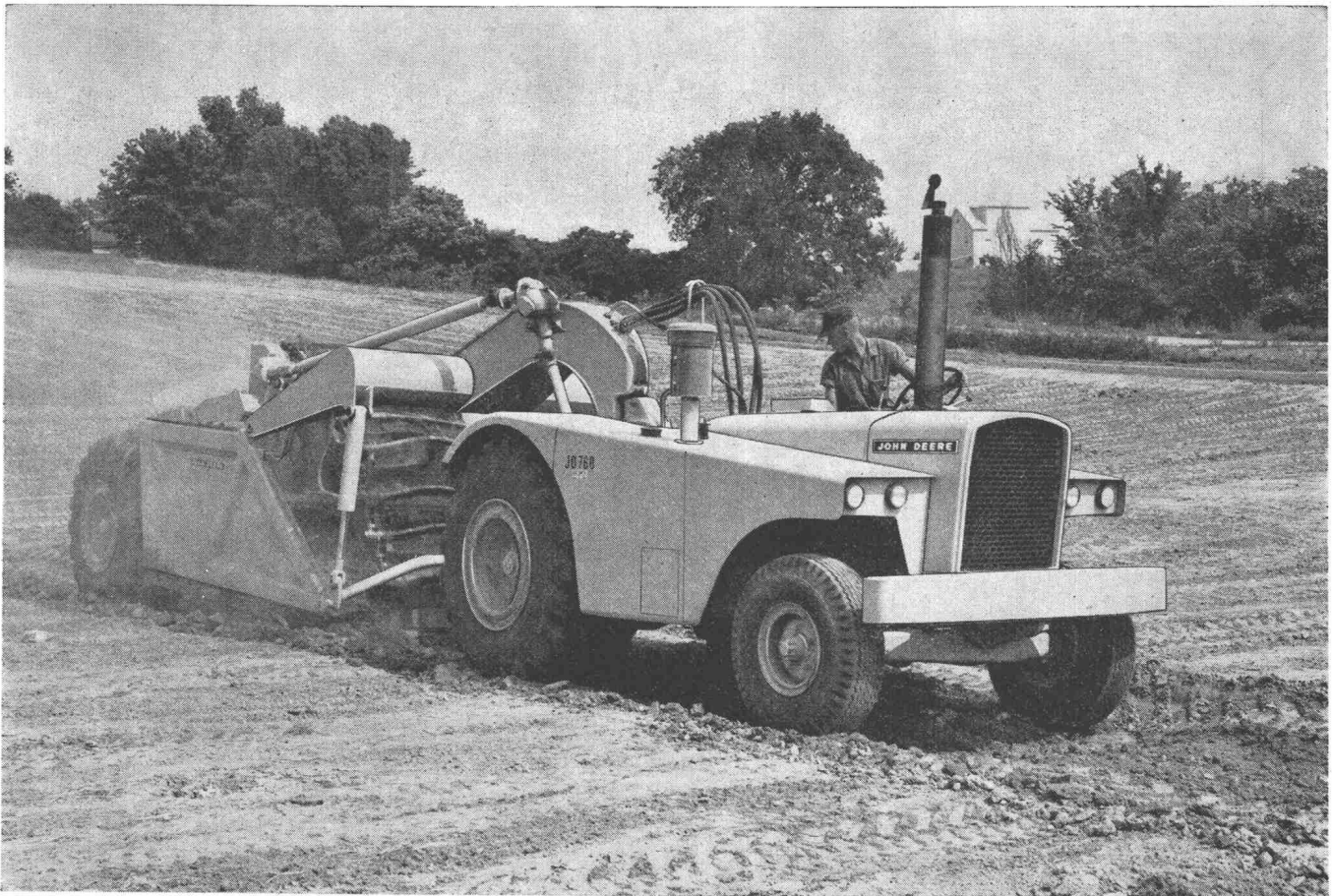

Präzisionsarbeit bei hoher Stundenleistung

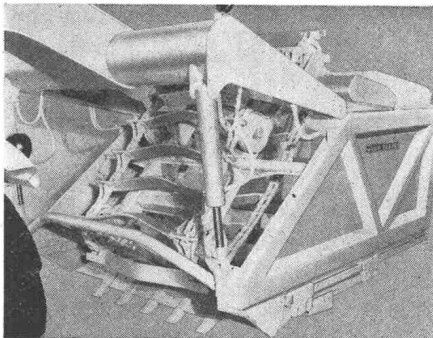

Auf großangelegten Baustellen, beim Straßen- und Dammbau, bei allen umfangreichen Planierarbeiten ist der neue Scraper 760 von John Deere in seinem Element. Der 145-PS-Diesel-

schlepper hat enorme Zugkräfte. Beschleunigung: in 90 Sek. auf 42 km/h.

Der Schürfkübel mit 7 cbm Fassungsvermögen und einer Ladezeit von knapp einer Minute – Arbeitsbreite 2,30 m – leistet zentimetergenaue Arbeit, auch bei hartem Erdboden. Der Elevator zerkleinert und fördert das Material schnell und sicher. Außerdem arbeitet der JD 760 ohne Schubreue: das bedeutet echte Einmannarbeit! Durch exakte Regulierung wird das Ladegut in Lagen zwischen 3 und 30 cm entleert und durch das Eigengewicht des JD 760 verdichtet. So sparen Sie die Nacharbeit der Planierreue.

Mit dem neuen John Deere Scraper 760 sollten Sie sich näher befassen, wenn Sie Ihre Erdbewegungsarbeiten präziser und rationeller gestalten wollen. Und profitieren Sie von der langjährigen Erfahrung unserer Spezialisten. Sie beraten Sie gerne und sachkundig.



Robert Aebi AG 8023 Zürich
Uraniastrasse 31/33
Telefon 051/231750

Arbedo 092/5 47 61
Landquart 081/51 25 42
Lausanne-Renens 021/34 42 12
Zollikofen 031/57 36 36



kämpf schalttafeln

Qualität
Qualität
Qualität

G. Kämpf AG, Holzbau

Rapperswil AG 064 47 12 12

Stahl-Fenster

aus Spezialprofilen
das preisgünstige Fenster für
Fabriken, Industriebauten,
Turnhallen, Lagerhäuser etc.

VERWO AG

Fensterfabrik
Pfäffikon SZ 055 - 5 44 55

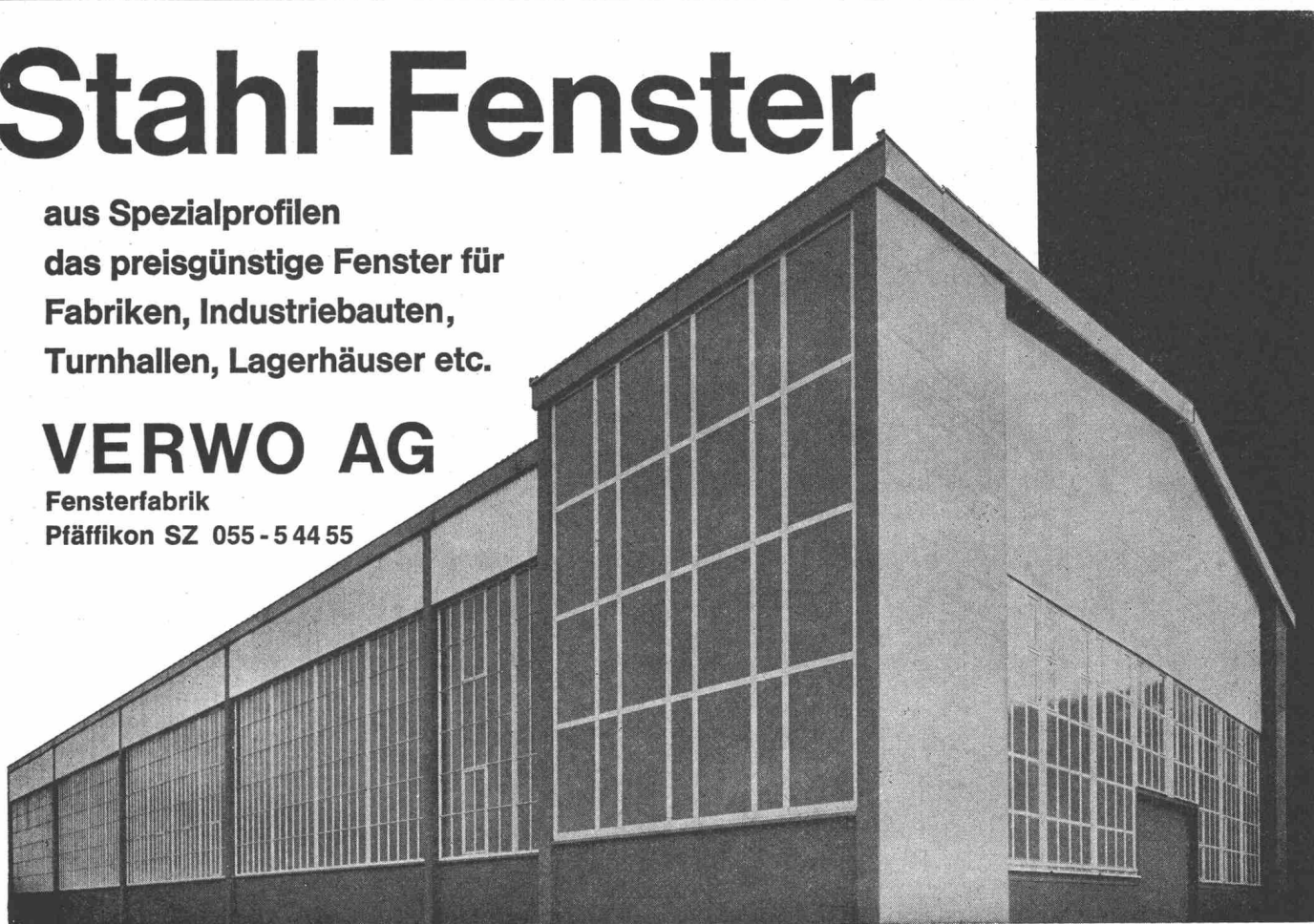



**Für die gleiche Arbeit, die dieser
CATERPILLAR 980 Radlader
hier leistet, mussten vorher 2 Lastwagen und 1 Bagger
eingesetzt werden**

Dies bestätigte uns die Fa. K. + U. Hofstetter & Co., Kieswerke und Transporte in Bern. Die Fa. Hofstetter schätzt den CAT 980 hauptsächlich wegen seiner hohen Leistung und Zuverlässigkeit.

Seit Juni 1967 steht dieser CAT 980 Radlader bei der Fa. Hofstetter, im Kieswerk Hindelbank, in Betrieb, und zwar im Grosseinsatz für folgende Arbeiten: Kiesabbau ab Wand und Transport über Distanzen von 80 bis 120 m + Aufgabe in Silo. Die Stundenleistung beträgt 100 m³.

Der neue CAT 980 Radlader ist ein 20 Tonnen schwerer Hochleistungslader. 235 PS beträgt seine Schwungradleistung; mehr als 18 Tonnen seine Reisskraft.

Seine Hauptmerkmale:

CATERPILLAR-Knicklenkung mit den bekannten Vorzügen der Mittelpunktklenkung (Wenderadius 6,7 m). Neues Voll-Last-Planetenschaltgetriebe mit 4 Vorwärtsgängen bis 42 km/h und 3 Rückwärtsgängen bis 26,7 km/h. Grosse Reichweite und Abkipphöhe. Neuartiges Allradbremssystem. Sehr gute Zugänglichkeit für alle Servicearbeiten.

**CATERPILLAR 980 Radlader
Ein Gerät für hohe Leistungen**

CATERPILLAR und CAT sind eingetragene Schutzmarken der CATERPILLAR Tractor Co.

ULRICH AMMANN

Baumaschinen AG ☎ 063/2 2702 + 2 5122 4900 Langenthal

Präzision in Bau und Vermessung
verlangt nach guten Instrumenten

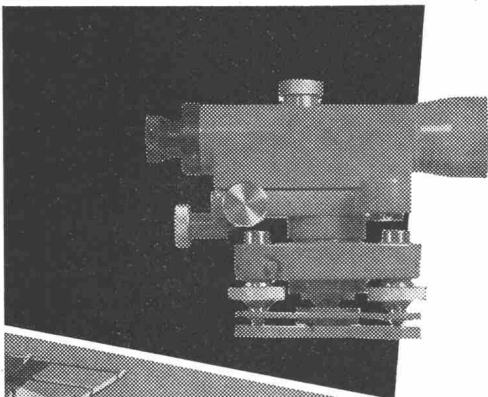

Prismen
Bussolen
Gefällmesser

Nivelliere
Theodolite
Messtische

Ob es sich um ein einfaches Winkelprisma oder eine komplette Messausrüstung handelt:

für Anschaffung von Vermessungsinstrumenten lohnt es sich immer, das Fachgeschäft zu Rate zu ziehen.

Wir bieten
— grösste Auswahl an Vermessungsinstrumenten und Messgeräten
— Kundendienst durch geschulte Fachberater
— sorgfältigen Reparaturservice

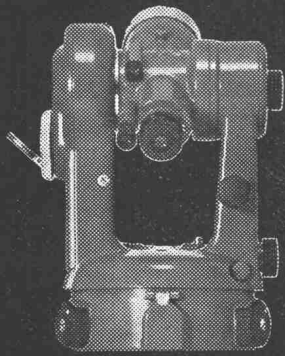

GRAB+WILDI AG

8023 ZÜRICH Seilergraben 53 Tel. 051/32 57 88-89
(Ladenprovisorium und Ausstellung bis zur Neueröffnung)

8902 URDORF bei Zürich Tel. 051/98 76 67-68

Reichhaltiges Prospektmaterial stellen wir den Interessenten gerne zu. Sollten Sie zudem noch nicht im Besitz unseres Gesamtkataloges K 7 sein, dann bitte verlangen Sie diesen unverbindlich.



neu

Hydram 5

Ferngesteuerte

Antriebseinheit für Seilkrane zum Antrieb von Hydraulik-Greiferwerkzeugen. Ohne elektrische Kabel, ohne Hydraulikzuführungen.

Zur Verwendung von hydraulisch angetriebenen Zweischalengreifern, Polyp-, Holz-, Röhren- oder anderen Greiferwerkzeugen an Seilkranen.

Die Fernsteuerung wird in der Führerkabine des Krans installiert und an die Stromversorgung angeschlossen. Sie besitzt zwei Impulse: Öffnen und Schliessen. Es ist aber auch möglich, ein ganzes Impuls-Programm zu bilden, sofern dies erforderlich wäre.

Die Auswechslung der Greiferwerkzeuge erfordert nur ein paar Minuten.

Greiferwerkzeuge:

Zweischalengreifer

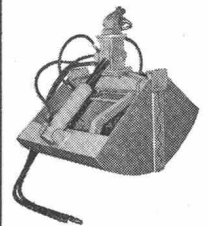

Polypgreifer

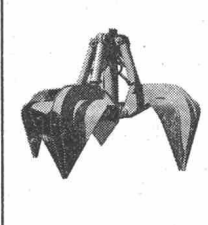

Komb.-Aufhängung

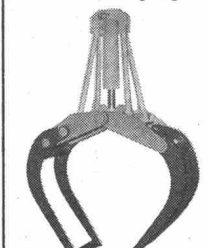

Bündelholzplatten

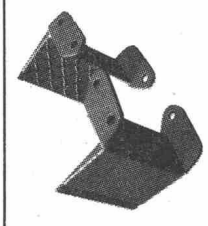

Gabeln

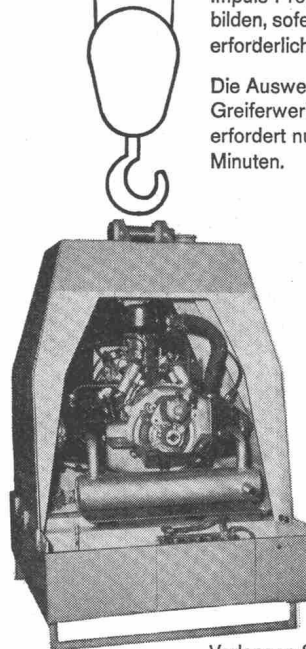
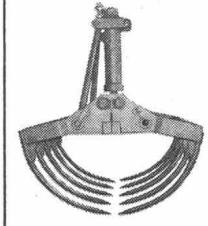

Verlangen Sie ausführliches Prospektmaterial

Amratec AG

Maschinenfabrik
Industriering 7
3250 Lyss
Telefon 032/84 41 21

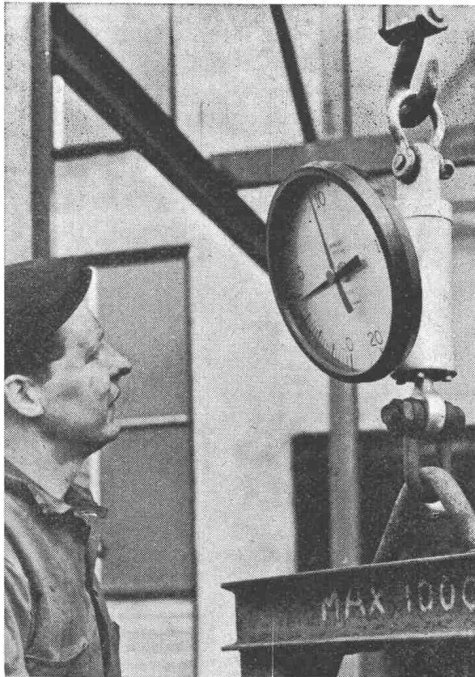

PIAB-Kranwaagen

- Messgenauigkeit $\pm 0,6\%$
- stossunempfindlich
- genaues Ablesen durch Skalen-
uhr ($\varnothing 285$ mm)
- gegen plötzliche Belastung
und Entlastung gesichert
- kleinste Abmessungen und
geringes Gewicht

für Höchstlasten 0,5 t bis 50 t



Walter Meier WERKZEUGMASCHINEN AG

8024 Zürich Mühlebachstrasse 11-15
Telefon 051/34 54 00

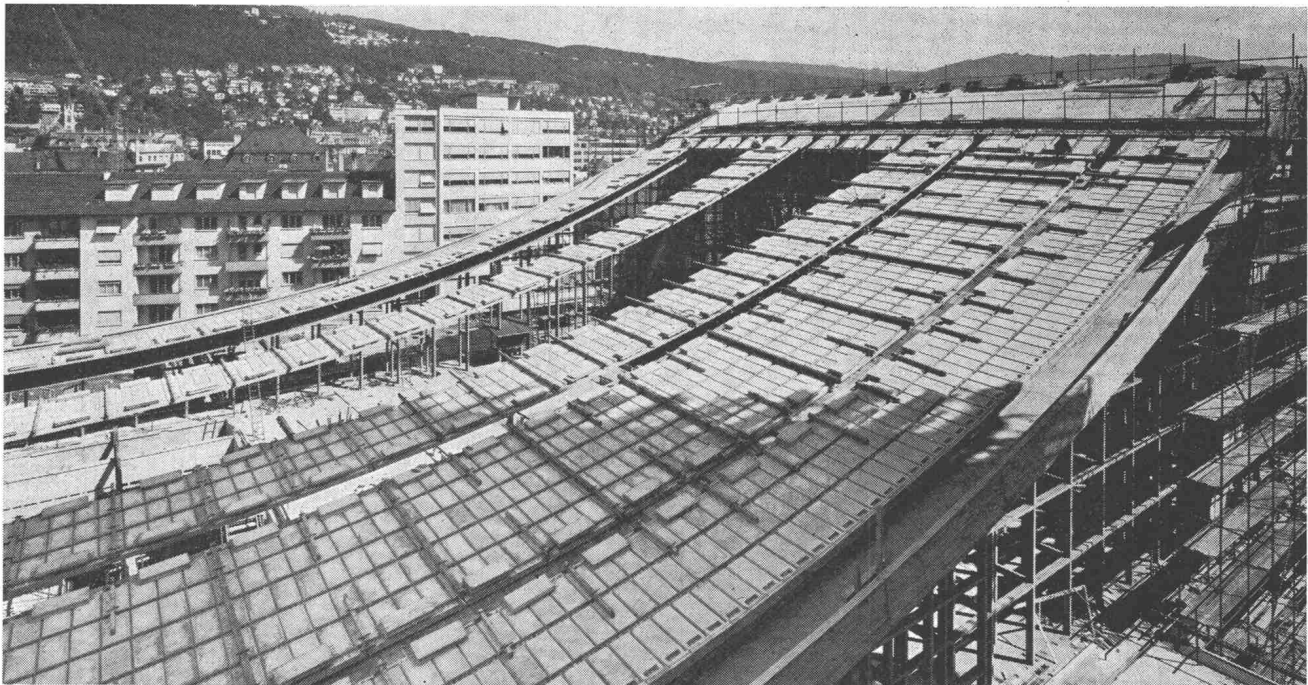

Spannbeton

BBRV

Saalbau und Hallenbad, Hängedach
Bauherr: Stadt Biel
R. Schmid, dipl. Ing., Nidau
Reifler & Guggisberg Ing. AG / M. H. Bezzola AG / Habegger & Cie AG /
Lindt & Peter, Biel / E. Tüscher, Nidau, Bauunter.

Stahlton AG Riesbachstr.57 Tel. 051-47 64 00 8034 Zürich 8

Stahlton

ZSCHOKKE

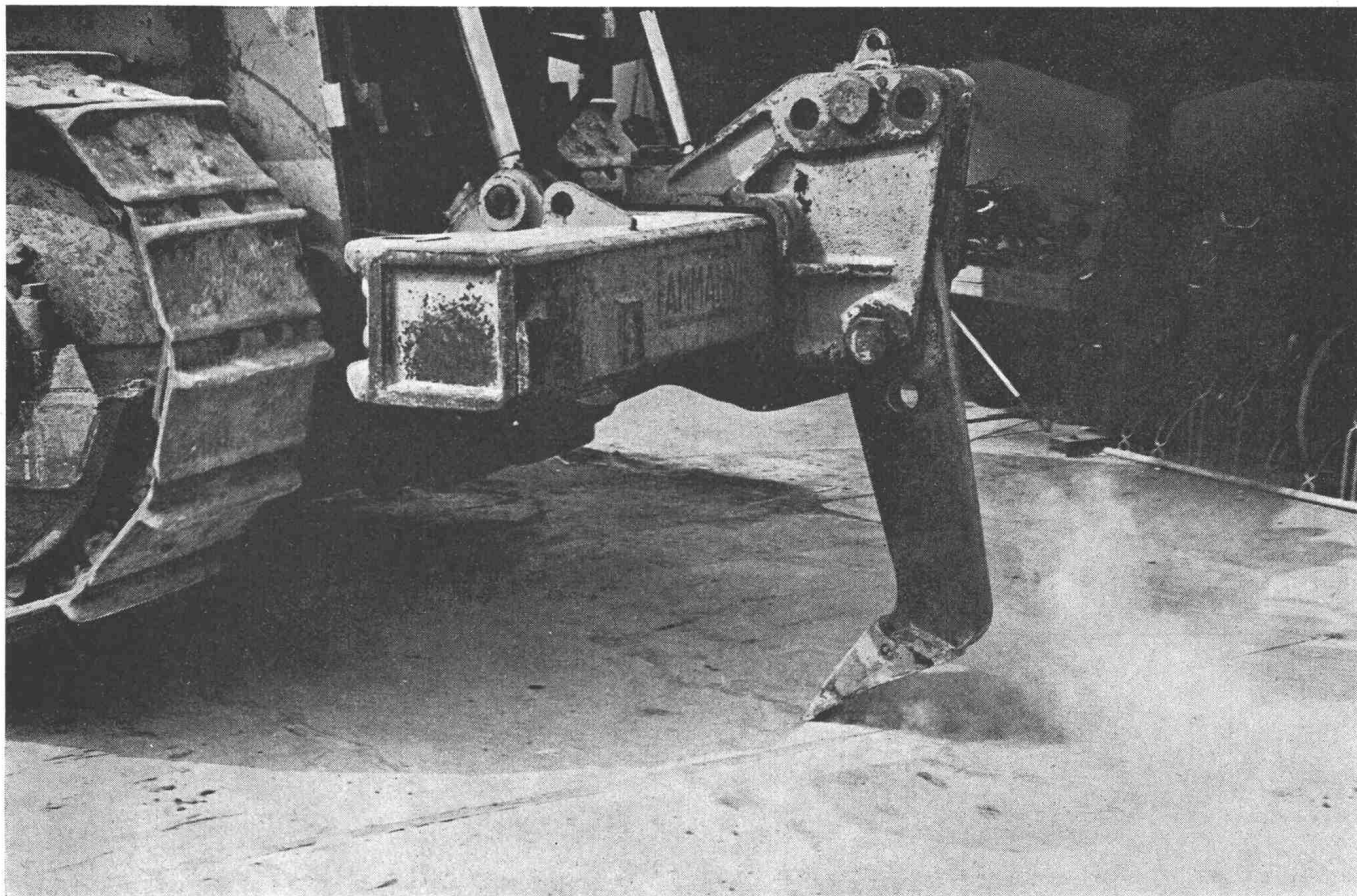

Verschleiss-Probe mit Ripperzahn eines Bulldozers D9 auf MZ-Bodenbelag

Verschleissfeste Industriebeläge (MZ)

auf Kunstharz-Basis

für aussergewöhnliche Beanspruchung



A K T I E N G E S E L L S C H A F T C O N R A D Z S C H O K K E

8045 Zürich

1207 Genève, 42, rue du 31-Décembre

Räffelsstrasse 11

Telefon 35 52 35

Téléphone 35 12 20