

**Zeitschrift:** Schweizerische Bauzeitung  
**Herausgeber:** Verlags-AG der akademischen technischen Vereine  
**Band:** 86 (1968)  
**Heft:** 14

## Werbung

### Nutzungsbedingungen

Die ETH-Bibliothek ist die Anbieterin der digitalisierten Zeitschriften. Sie besitzt keine Urheberrechte an den Zeitschriften und ist nicht verantwortlich für deren Inhalte. Die Rechte liegen in der Regel bei den Herausgebern beziehungsweise den externen Rechteinhabern. [Siehe Rechtliche Hinweise.](#)

### Conditions d'utilisation

L'ETH Library est le fournisseur des revues numérisées. Elle ne détient aucun droit d'auteur sur les revues et n'est pas responsable de leur contenu. En règle générale, les droits sont détenus par les éditeurs ou les détenteurs de droits externes. [Voir Informations légales.](#)

### Terms of use

The ETH Library is the provider of the digitised journals. It does not own any copyrights to the journals and is not responsible for their content. The rights usually lie with the publishers or the external rights holders. [See Legal notice.](#)

**Download PDF:** 15.03.2025

**ETH-Bibliothek Zürich, E-Periodica, <https://www.e-periodica.ch>**



Basel Bern Chur Lausanne Lugano Luzern Neuenburg St. Gallen Sion Solothurn Zürich

## BERCHTOLD & Co.

HEIZUNG

THALWIL

WARMWASSER

LÜFTUNG

Telephon  
051/92 05 01

### Tiefbohr- und Baugesellschaft AG

Zürich Mellingen Bern

Baugrunduntersuchungen  
Sondierbohrungen - Rotationskernbohrungen  
Injektionen - Unterpressungen  
Bohrbetonpfähle, Vertikale Grundwasserfassungen

Horizontale Grundwasserfassungen «System Ranney»

TB

### Inhalt

Der neue Globus an der Bahnhofstrasse in Zürich:  
— Warenhausbau im Rückblick. Von G. Risch . . . . . 213\*  
— Merkmale aus der Geschichte des Zürcher Globus . . . . . 217\*  
— Planung und Ausführung des Warenhauses Globus in Zürich . . . . . 219\*  
— Ingenieurprobleme beim Warenhaus Globus. Von H. Chätelain . . . . . 225\*  
— Die «Magazine zum Globus» in Zürich und die Architektur. Von R. R. Barro . . . . . 231\*  
Zum 70. Geburtstag von Architekt Robert Winkler. Von H. Wüger . . . . . 234

### Umschau

Computer beschleunigt Londoner Verkehrsfluss, Europäischer Containerfrachtdienst . . . . . 234  
Kleinhallenbad oder Lehrschwimmbekken? Eislaufhalle in Holzkonstruktion, Schweizerischer Autostrassen-Verein. Normung, Rationalisierung, Fachausbildung . . . . . 235

### Nekrologe

O. Schneider, W. Schudel, P. Indermühle, A. Martin, A. Heussi . . . . . 235

### Wettbewerbe

Oberstufenschulanlage Röhrliberg in Cham, Primarschulhaus in Delsberg . . . . . 235

### Mitteilungen aus der UIA

Jahresbericht der Sektion Schweiz . . . . . 235

### Ankündigungen

8. Internat. Kongress über Kurzzeitphotographie, Stockholm 1968. Internationale Ausstellung für Heizung, Lüftung und Klimatisierung, London. «Die Automatisierung im Strassenverkehr — heute und morgen.» Tagung der Arbeitsgemeinschaft Korrosion, Frankfurt 1968. Graphologisches Seminar Zürich, Sommer 1968. Schweiz. Tagung «Schallschutz im Hochbau» in Freiburg. Vortragskalender . . . . . 236

### Verlag und Redaktion

Zürich-Giesshübel, Staffelstrasse 12  
Briefpostadresse: 8021 Zürich, Postfach  
Tel. (051) 23 45 07/08, Postcheck 80 - 6110

### Anzeigenverwaltung

Mosse-Annoncen AG  
8001 Zürich, Limmatquai 94  
Briefpostadresse: 8023 Zürich, Postfach  
Tel. (051) 47 34 00, Postcheck 80 - 1027

Druck: Offset+Buchdruck AG, Zürich

# Das komplette HÄNY-Abwasserpumpwerk

HÄNY-Abwasser- und Fäkalienpumpen  
mit dem bewährten Wirbelrad

# HÄNY

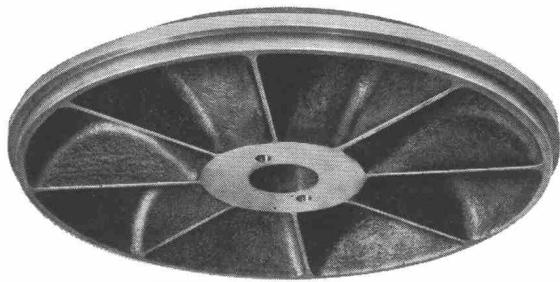

**1** HÄNY-Wirbelpumpe



**2** HÄNY-Normschacht



**3** die automatische HÄNY-Steuerung

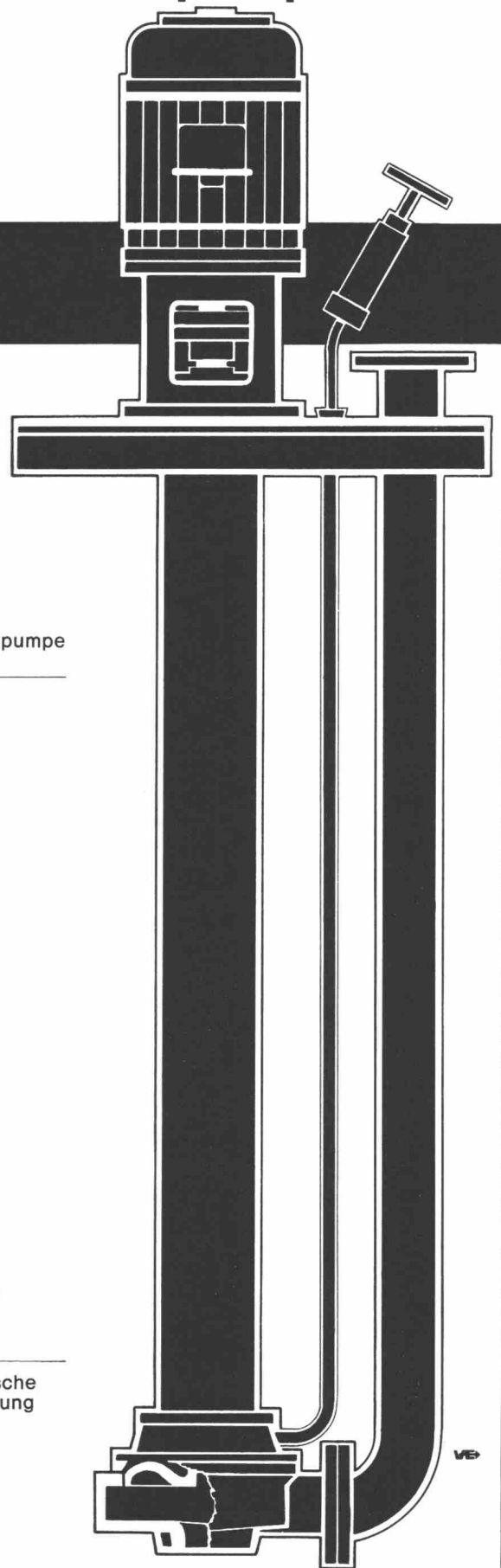







# Es gibt Sickerplatten und Sickerplatten...

wählen Sie darum nicht irgend eine Sickerplatte, wählen Sie die

## BBS-Sickerplatte mit Doppelkammern!

(Patent angemeldet)

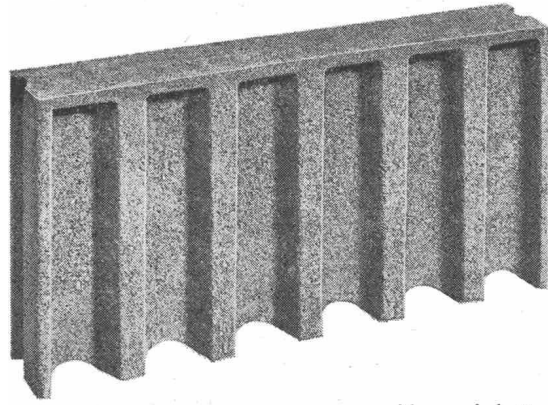

Normalplatte

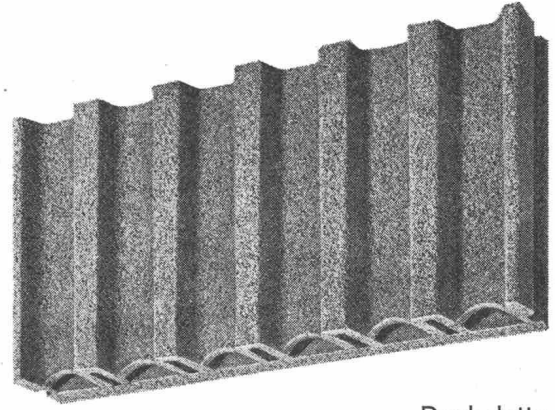

Deckplatte

### Vorteile der BBS-Sickerplatten:

- **Doppelkammersystem**  
Sichere Entwässerung und Entlüftung.
- **Mörtelfreie Lagerfugen**  
Nur die Stossfugen werden vergossen.
- **Narrensichere Montage**  
Die Abflusskanäle stehen automatisch immer lotrecht übereinander.
- **Stauungsfreier Abfluss**  
Der maximal grosse Querschnitt der Abflusskanäle schluckt auch grössere Wassermengen.
- **Verschiedene Modelle**  
**6-cm-Platten** für problemlose Entwässerungen,  
**8-cm-Platten** für höchste Ansprüche mit zusätzlichen Schrotschlitten.

Masse	Steinbedarf	Gewicht	Mörtelbedarf	Preis ab Werk
50/25/6 cm	8 Stück/m <sup>2</sup>	10 kg/Platte	1 Liter/m <sup>2</sup>	Fr. 6.20/m <sup>2</sup>
50/25/8 cm	8 Stück/m <sup>2</sup>	11 kg/Platte	1 Liter/m <sup>2</sup>	Fr. 6.80/m <sup>2</sup>

Zu beziehen durch den Fachhandel oder direkt ab Fabrik Spreitenbach.

**Baustein- und Betonwarenfabrik AG**

**8957 Spreitenbach 051 88 84 78**



# Kennen Sie alle Anwendungs- möglichkeiten für Saurer Dieselmotoren?

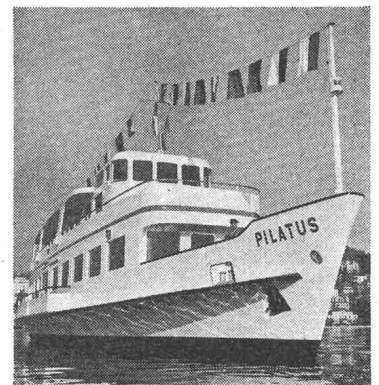
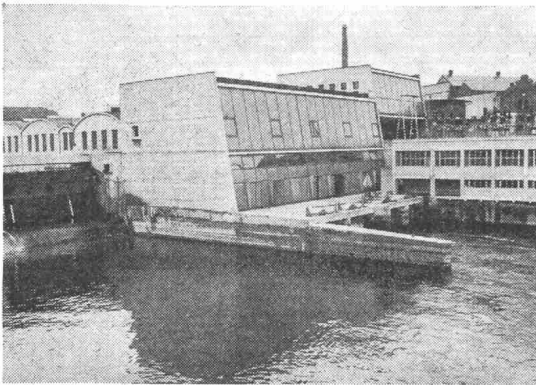

Zivilschutzanlagen, Spitäler und Warenhäuser, kurz alle Betriebe, die sich keinen Stromunterbruch leisten können, sind Benutzer von serienmässigen Saurer-Dieselmotoren für stationäre Notstromanlagen.

Bauunternehmungen, Elektrizitätswerke usw. ziehen fahrbare Anlagen für die Stromversorgung vor.

Fahrzeuggbauer wie die SBB, aber auch Werften und Schiffahrtsgesellschaften benutzen die Saurer-Dieselmotoren für den Antrieb.

Aus welchen Gründen wird aber gerade Saurer immer wieder vorgezogen? Der Saurer-Dieselmotor für Stromaggregate hat die gleiche Konzeption wie derjenige in den Lastwagen, und das Ansehen, das diese Nutzfahrzeuge geniessen, kennen wir alle!

Saurer hat einen gut eingespielten Kun-

dendienst und grosse Ersatzteillager in der ganzen Schweiz – über 30 Servicestellen! Servicemonteuere stehen jederzeit zur Verfügung. Sie übernehmen auch die periodische Kontrolle und Wartung im Abonnement.

Für jede Stromversorgungsanlage kann das optimale Notstromaggregat eingesetzt werden. Die zur Auswahl vorhandenen Typen haben Leistungsbereiche von 25 – 1600 PS.

Wir möchten Ihnen gerne unverbindliche Informationen zukommen lassen. Dürfen wir Ihre Anfrage erwarten? Saurer – Qualität – Vertrauen.

**Aktiengesellschaft Adolph Saurer**  
9320 Arbon Tel. 071/46 91 11

Jeder der Saurer kennt, sagt sich:

## Ich fahre besser mit **SAURER**

# Ein bahnbrechender Fortschritt bei Fassaden-Anstrichen...

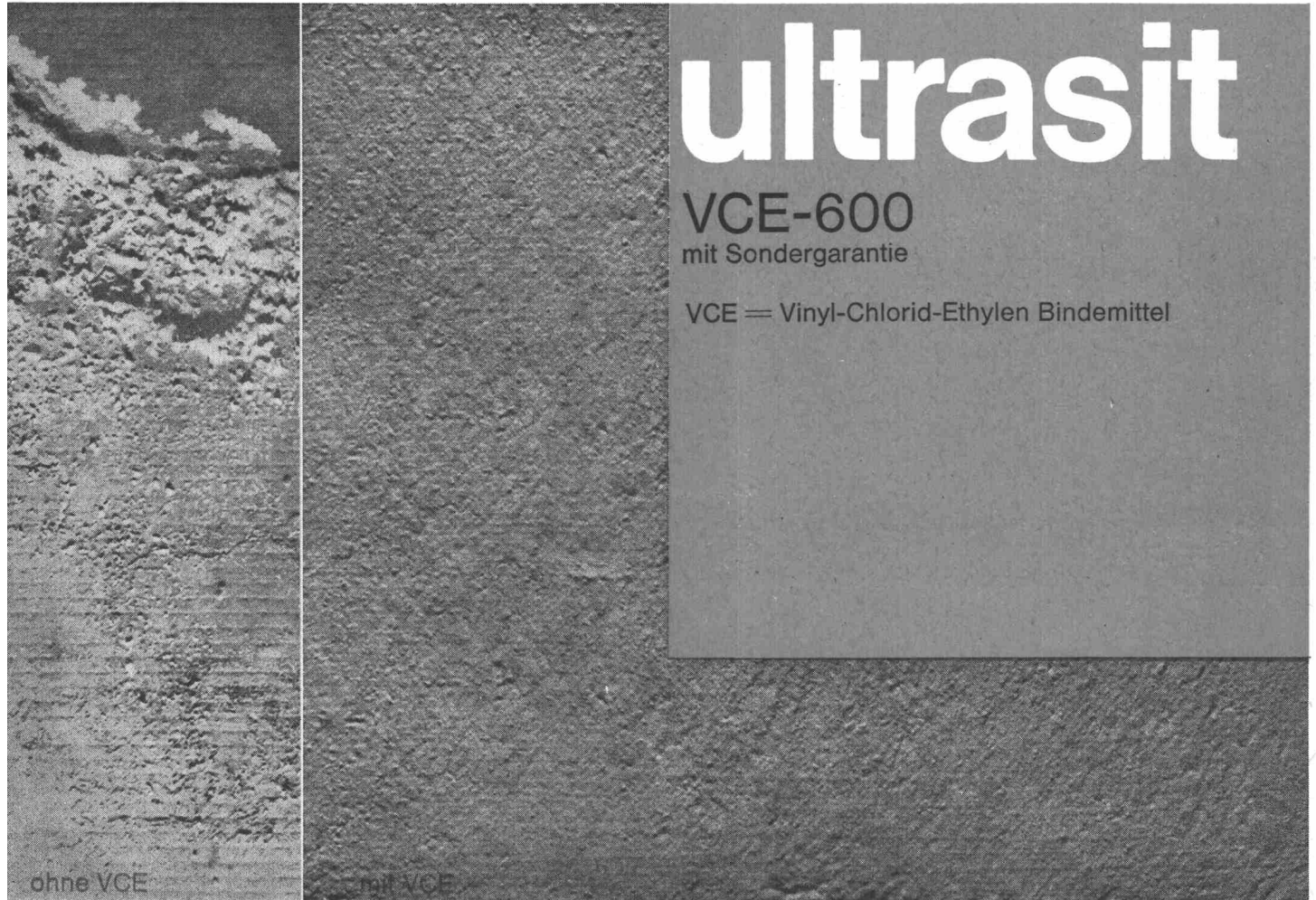

# ultrasit

VCE-600  
mit Sondergarantie

VCE = Vinyl-Chlorid-Ethylen Bindemittel

ohne VCE

mit VCE

## Die drei wichtigsten Vorteile:

### 1. Höchste Sicherheit

- extrem hohe Wetterbeständigkeit: nicht gilbend, kreidungsresistent
- alkalifest, wirklich verseifungsbeständig
- hoch atmungsaktiv
- wasserdampfdiffundierend bei minimaler Wasserquellbarkeit
- kein Reißen und Blättern des Farbfilmes, einwandfreie Haftung
- 5jährige Haltbarkeitsgarantie

### 2. Der Anstrich kann früher erfolgen

weil direkt auf oberflächlich lufttrockenem Beton anwendbar

### 3. Gleiche Anstrichkosten wie bei normalen Dispersionen

weil gleicher Preis wie PVA-Dispersion und ebenso ausgiebig

Verlangen Sie von Ihrem Malermeister den Fassadenanstrich

**ULTRASIT VCE-600:**

**noch sicherer als Acryl, zum Preis von PVA**

**Auslieferungslager**  
St. Gallen: Color Center  
Walenstadt: Max Küng  
Luzern: Willy Bösch  
Bern: Color Center  
Glis b/Brig: Farben Theler

Fribourg: Color Center  
Neuchâtel: Color Center  
Genève: M. Levy  
Giubiasco: Livio Gibellini  
Locarno: Marino Martinetti,  
Arcobaleno

**VOGELSANG**

Kurt Vogelsang AG  
Farbenfabrik  
8603 Schwerzenbach  
Telefon 051 / 85 31 81





**IRONFLEX AG**

**8057 Zürich**

Schaffhauserstrasse 265  
Telefon 051/48 78 88  
Telex: Schoellkopf 52 613

Abdichtungen  
Isolierungen  
Korrosionsschutz

**IRONFLEX**

**schützt Behälter**

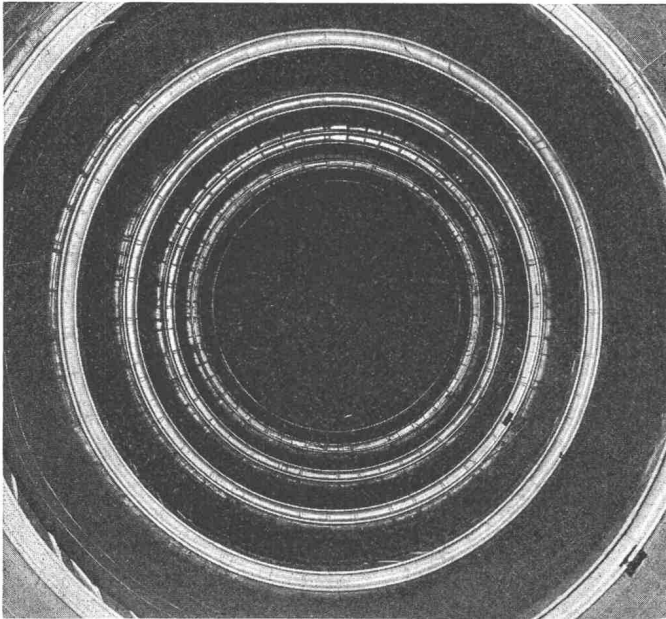

Innenauskleidung eines 100 000 I Stahltankes  
(Atomkraftwerk Lucens)  
Revêtement intérieur d'une citerne en acier  
de 100 000 I (Centrale Atomique Lucens)

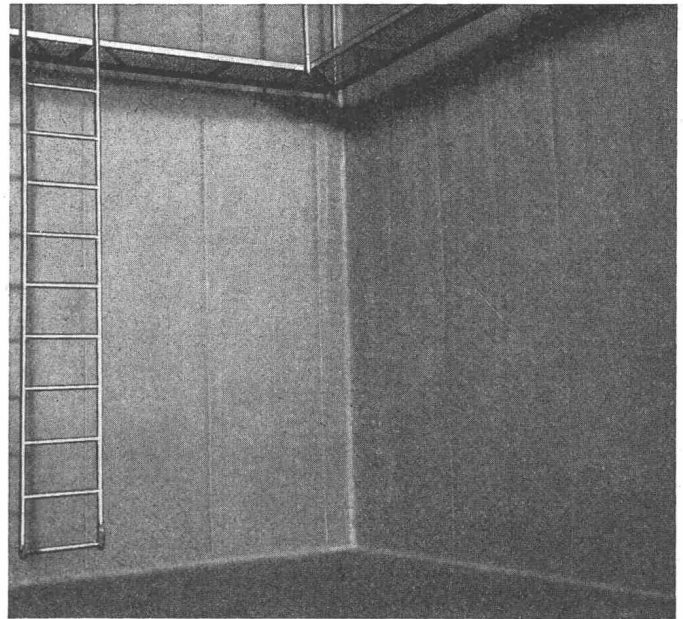

Innenauskleidung eines 250 000 I  
Betontankes  
Revêtement intérieur d'une citerne  
en béton de 250 000 I

Stahltank mit Innenauskleidung,  
Querschnitt  
Betontank mit Innenauskleidung,  
Querschnitt

Revêtement intérieur d'une citerne  
en acier, coupe transversale  
Revêtement intérieur d'une citerne  
en béton, coupe transversale

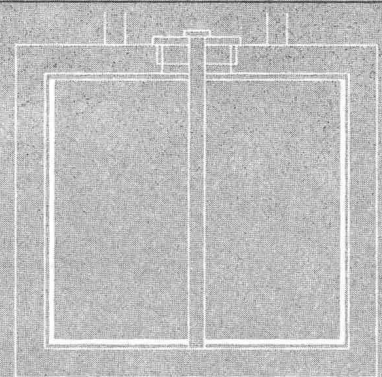
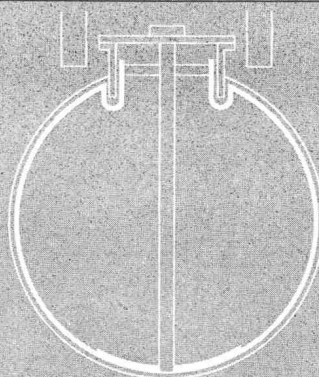

Sicherung von Behältern  
Etanchéité de réservoirs

Auskleidungen oder Aussen-  
ummantelungen aus Schwerfolien,  
zusammen mit IRONFLEX-  
Flüssigkeitssonden oder  
IRONFLEX-Vakuumkontrolle,  
sichern umfassend gegen Leakage.

Die Spezial-Auskleidung von Trink-  
wassertanks in Zivilschutzbauten  
verhütet Wasserverluste auch bei  
schwer beschädigtem Betonbehäl-  
ter. (System vom Bundesamt für  
Zivilschutz geprüft und bewilligt.)

Les revêtements intérieurs ou les  
enrobages extérieurs en feuilles  
lourdes, en combinaison avec la  
sonde de liquides IRONFLEX ou le  
contrôle par le vide IRONFLEX,  
assurent toute détection de fuites.

Le revêtement spécial intérieur de  
réservoirs en béton à eau potable  
pour la protection civile, empêche  
des pertes d'eau même en cas  
d'endommagement grave du béton.  
(Système éprouvé et approuvé par  
le Bureau Fédéral pour la  
Protection Civile.)

# Vermissen Sie etwas an diesem Ingersoll-Rand Kompressor?

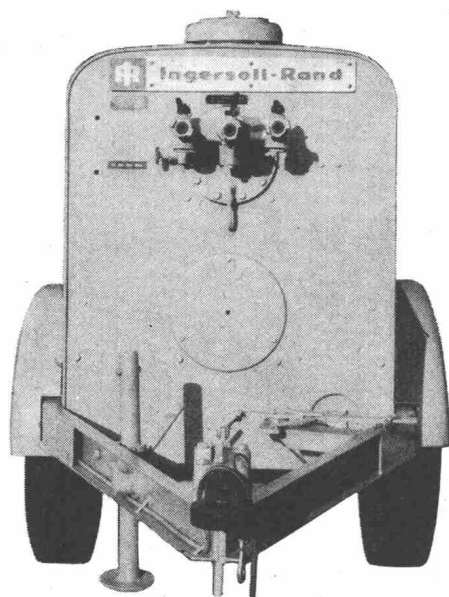

Zahlreiche überzeugte Ingersoll-Besitzer wären von diesem Modell enttäuscht. Trotz Oelkühlung, stufenloser Leistungsregulierung, geringen Unterhaltskosten, Langlebigkeit und was der Ingersoll-Vorteile mehr sind.

Denn sie haben sich so daran gewöhnt, dass sie in diesen «Hamsterbacken» ihre gesamte Arbeitsausrüstung bequem verstauen können: Pressluftschlämmer (Ingersoll natürlich!), Schläuche, Spitzeisen, Werkzeugkasten, Reserveölkanne usw.

Sie haben sich vor allem daran gewöhnt, dass ihre Arbeits-equipe sofort einsatzbereit ist. Und überall und immer vollständig ausgerüstet!

Es ist schwer zu berechnen, was diese Kofferräume dem Ingersoll-Besitzer in Franken und Rappen wert sind. Macht auch nichts. Deswegen ist der Ingersoll ja auch nicht teurer. Nur praktischer.

Fahrbare IR-Kompressoren liefern wir mit Leistungen von 2,4 m<sup>3</sup>, 3,6 m<sup>3</sup>, 4,2 m<sup>3</sup>, 5 m<sup>3</sup>, 7 m<sup>3</sup>, 10,4 m<sup>3</sup>, 17 m<sup>3</sup>, 25,5 m<sup>3</sup> und 34 m<sup>3</sup>/min.

Sie können sie auch mieten – zu den bekannt vorteilhaften Aebi-Bedingungen.

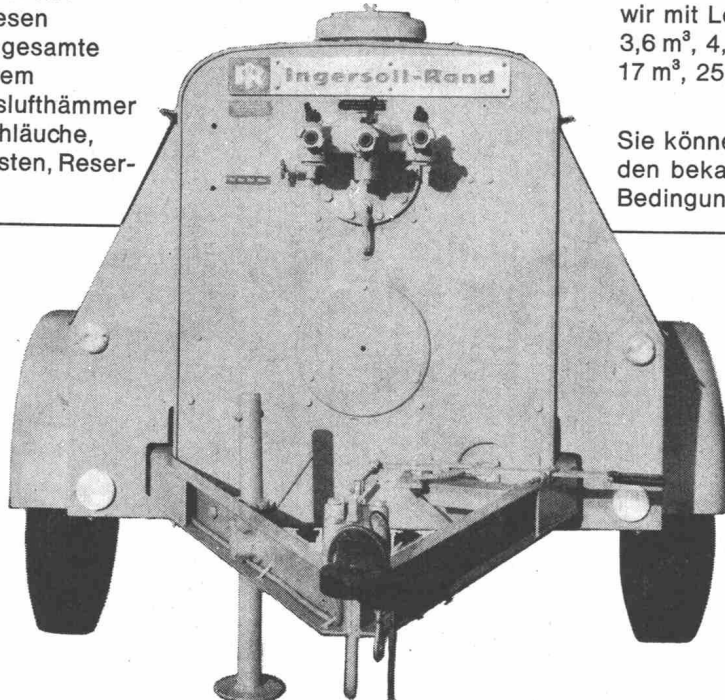

Robert Aebi AG

## Ingersoll-Rand

8023 Zürich Uraniastrasse 31/33 Telefon 051/231750

Kunststoffplattenwerk  
**Argolite**



ARGOLITE AG  
Kunststoffplattenwerk  
Willisau LU  
Tel. 045/6 19 12



Viele behaupten, ihr Service sei vollkommen. Unzählige beteuern, ihr Kundendienst sei unschlagbar. Bis einmal wirkliche Schwierigkeiten auftauchen. Und dann?

Wir sind gewissenhafte Pedanten, wenn es um die sorgfältige Herstellung unserer ARGOLITE-Kunststoffplatten geht.

Warum sollten wir sorglose Behaupter werden, wenn es um unsern ARGOLITE-Service und Kundendienst geht?

Und deshalb sagen wir nur, was wir verantworten können: Unser Service ist zuverlässig.

Unser Kundendienst ist durchdacht und vielseitig. Und: Wir haben als Sonderleistung ARGOLITE-Fachberater, die bei auftauchenden Schwierigkeiten auf Abruf bei Ihnen erscheinen und helfen. So. Diese Behauptung wird die Wirklichkeit nie Lügen strafen.

ARGOLITE, die Kunststoffplatten-Fabrik, der es beim Kundendienst um den Kunden geht.

Verlangen Sie die Gratis-Musterkollektion.



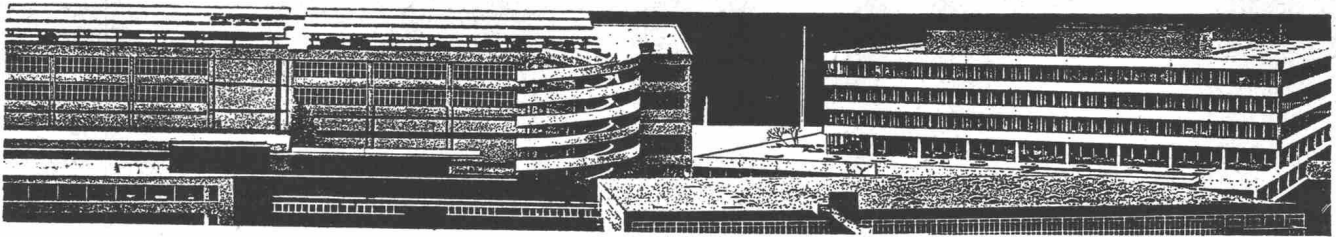

**Bei solchen Firmen liegen MAMMUT® und TURICUM®**

**OERLIKON**



SCHWEIZERISCHE LEBENSVERSICHERUNGS- UND RENTENANSTALT

**ESCHER WYSS**

**SULZER**

**LANDIS & GYR**

**SAURER**



SCHWEIZERISCHE KREDITANSTALT ZÜRICH

**Motor-Columbus**

*Feldhaus*  
**ERNST GOHNER AG**  
ED. ZÜBLIN & CIE. AG.



**Globus**

**Bell**

**SBB**

*Innovazione 7A*



SCHWEIZERISCHER BANKVEREIN

LOCHER & CIE AG  
Maschinenfabrik Oerlikon

**GEIGY BASEL**

**MAAG-ZAHNRÄDER**

**C I B A**



MAMMUT® und TURICUM®  
zwei starke Schweizer Marken

**AEZ**

**Asphalt-Emulsion AG**

MAMMUT® und TURICUM®  
für bituminöse Isolierungen.  
Seit über 50 Jahren verwendet –  
durchwegs mit grossem Erfolg.

Verarbeiten auch Sie für Flach-  
dach- und Terrassenbeläge  
MAMMUT® und TURICUM®  
Wir beraten Sie gerne.  
Rufen Sie an!

Telefon 051/25 88 66

**Zürich**

Dr. Juchli

7-48

## Gewähr für raschen Baufortschritt

dank exakter Ausführung vorfabrizierter Elemente

**Favre**

### **vorfabrizierte Betonelemente**

Favre & Cie. AG Zürich

Zementwarenfabrik

Werk Wallisellen, Telefon 051 93 20 11

Werk Däniken SO, Telefon 062 612 09

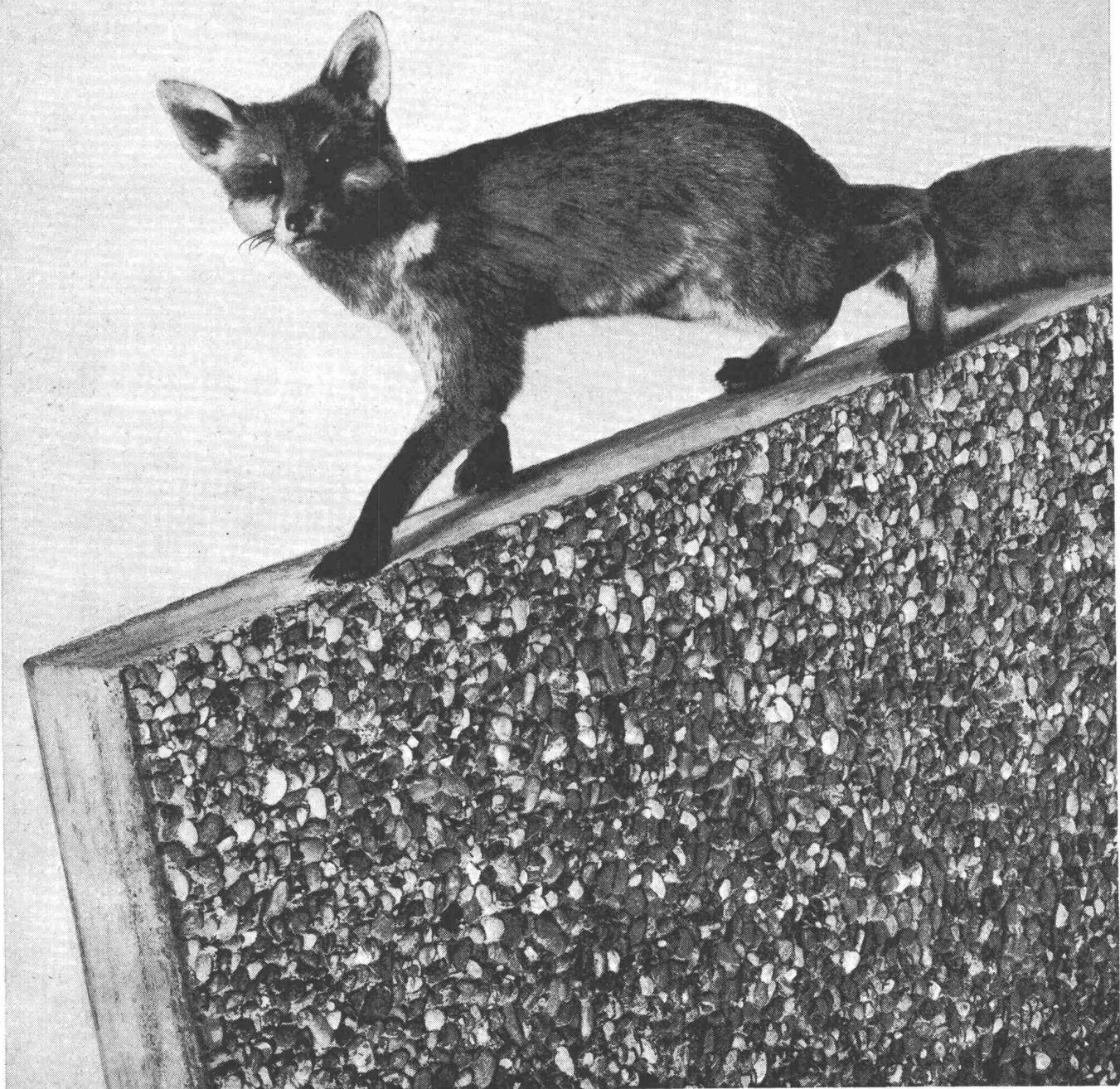

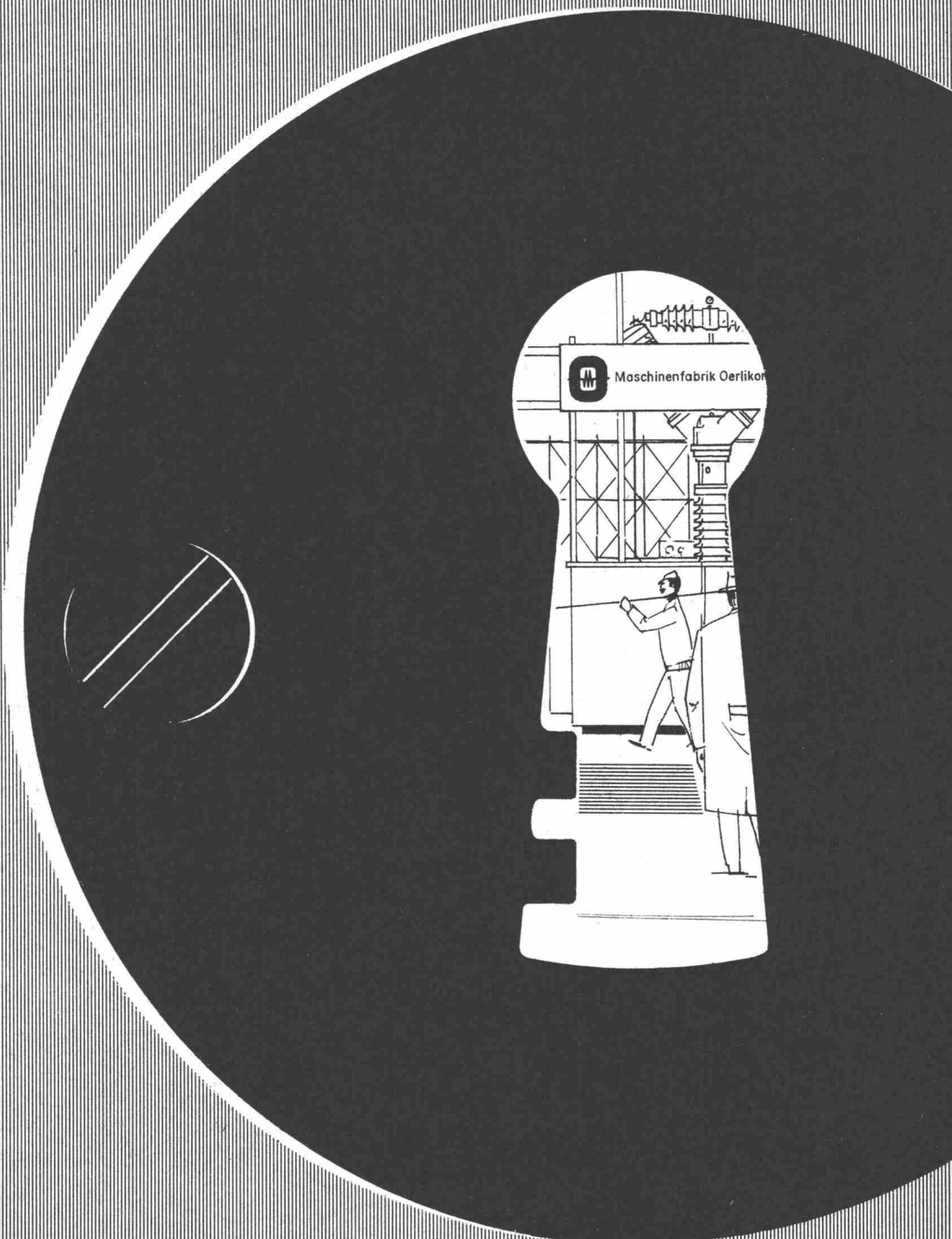

**...mehr sehen Sie  
an der Mustermesse  
Halle 23, Stand 7573**

**Maschinenfabrik Oerlikon • Züri**





## Kein Kummer bei Regen

Siegfried Keller AG, Wallisellen

Was passiert, wenn in Ihrem Betrieb die Lüftungsflügel offenstehen, und über Nacht ein stürmischer Regen aufkommt? — Wenn Sie eine Schliessautomatik anbringen lassen, die auf den ersten einfallenden Regentropfen reagiert, braucht Ihnen diese Frage keine Sorgen mehr zu machen!

Die Regensicherung funktioniert so: wenn ein Regentropfen in den offenstehenden Querschnitt eines Lüftungsflügels fällt, schliesst sich auf einer Fühlerplatte ein Stromkreis, der die Magnetventile des pneumatisch betätigten Flügelgestänges steuert. Die Lüftungsflügel schliessen sich. Sobald die Fühlerplatte trocken ist, öffnen sich die Flügel wieder. Wenn der Regen dann immer noch schräg einfällt, schliessen sie sich gehorsam von neuem.

Sie können also Ihre Fabrikräume auch nachts oder über Feiertage unbesorgt lüften. Das wird Ihnen sicher gerade in der warmen Jahreszeit willkommen sein. Sie fragen nach dem Preis? Obwohl die bewitterten Regenfühler aus Gründen des Korrosionsschutzes vergoldet sind, kostet Sie die Automatik nur einige hundert Franken. Nicht etwa für jeden Flügel! Denn Sie können einer Steueranlage Dutzende von pneumatisch betätigten Lüftungsflügeln anhängen.

Wir liefern nicht einfach nur gute Fensteranlagen — wir bieten mehr!

Siegfried Keller AG, Industrieverglasungen, 8304 Wallisellen-Zürich,  
Telefon 051 9332 32  
Technisches Bureau Westschweiz: 19, route de Chavannes, 1000 Lausanne,  
Téléphone 021 2494 29

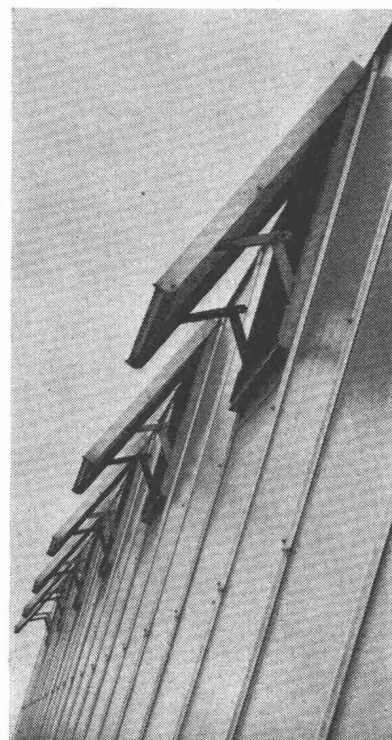



**Im Kampf  
gegen Wärme, Kälte,  
Lärm  
und Feuchtigkeit ...**

**... ist CTW Ihr bester  
Verbündeter.**

Ihr Vorteil: Viele Produkte - ein Lieferant!

**CTW SPRAY-Asbest**

Bausolierung im Spritzverfahren  
schützt vor Feuer, dämmt Schall, korrigiert Akustik, isoliert  
Wärme und Kälte, verhindert Kondensation

**CTW Bausolier-Platten**

- CTW-FENOTHERM Hartschaumplatten, unbrennbar, säure-  
und lösungsmittelfest, volumen- und alterungsbeständig
- KORIPOL Schaumstoffplatten in verschiedenen Raumgewich-  
ten bzw. Härten
- PIKO Korkplatten, pech- oder naturgebunden

**CTW Bausolier-Matten**

- KORISIT-FLEX Korkisoliermatten, auf beidseitig bituminier-  
ter Isolierpappe
- KORIMAT Korkisoliermatten, auf beidseitig bituminiertem  
Kraftpack

**CTW Isolier-Gewebe und -Bahnen**

auf Basis von Jute, Glasgeweben und Glasvliesen

**CTW Isolier-Papiere und Dachpappen - Erzeugnisse**

glatt, gekreppt, lackiert und bestreut

Wer auf CTW baut, fährt gut



CHEMISCH-TECHNISCHE WERKE AG. MUTTENZ-BASEL Tel. 061 53 20 21

**CTW-Verkaufsbüros und Lager:**

Basel	Auf dem Wolf 5	061/4179 82	Chur	Tittwiesenstr. 58	081/22 40 80	Luzern	Rösslimattstr. 3	041/44 84 26
Bern	Haslerstr. 21	031/25 41 41	Genève	Vernier	022/41 41 20	Olten	Baslerstr. 30	062/5 16 96
			Lausanne	1, Métropol Bel-Air	021/23 80 13	St. Gallen	Langgasse 136	071/24 77 61
			Lugano	Manno	091/2 24 45	Zürich	Binzstrasse 39	051/35 52 70

# Fugen-Abdichtung

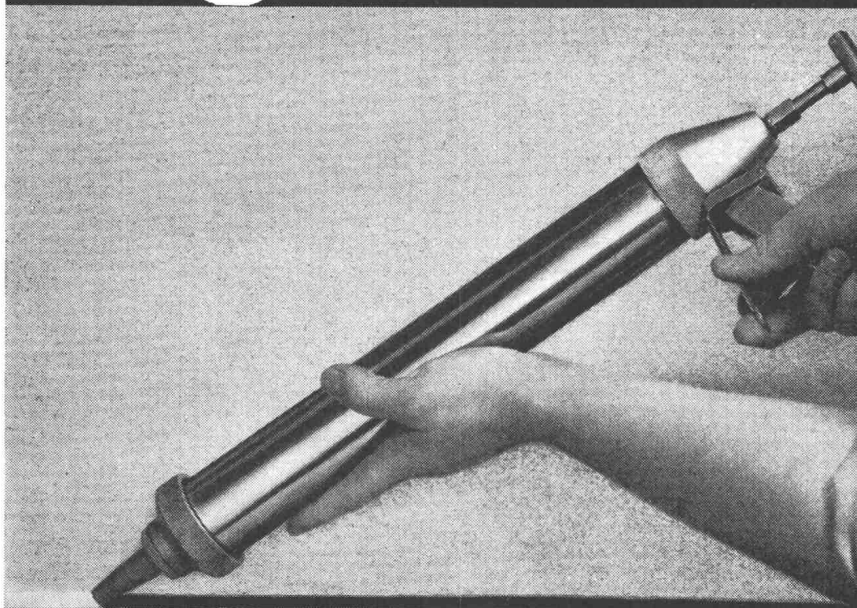

Überall, wo es darauf ankommt, abdichten mit Bostik

Sie kennen die vielseitige Anwendung von Dichtungsmassen – im Bau und Fertigbau, im Glasbau, in der Industrie – und stellen hohe Ansprüche in Ihrer Praxis.

Bostik-Dichtungsmassen gibt es als Ein- und Zwei-Komponenten-Material. Ungeformt, profiliert und als Spritzdichtung. Auf der Basis von Silikon, Thiokol und Polyisobutylen – geschaffen

für die Anforderungen der Praxis.

Für ausserordentliche Probleme rufen Sie

**051  
621911**

Verlangen Sie den Bostik-Beratungsdienst. Wir kennen Lösungen für fast alle Klebe- und Dichtungsprobleme... auch für Ihr spezielles.

## **Bostik-Vulkseal 3103**

Zwei-Komponenten-Versiegelungsmassen auf Thiokol-Basis.

## **Bostik-Neoseal 3109**

Weichgummielastisch abbindendes Zwei-Komponenten-Versiegelungsmaterial

## **GE-Silikon 3020**

Ein-Komponenten-Dichtungsmasse auf Silikonkautschuk-Basis. Standardfarben: Transparent, Aluminium, Weiss, Schwarz, Grau-beige.

## **Bostik 3035**

Dauerplastische Spritzdichtung.

## **Bostik AE/EK**

Dauerplastisches Abdichtungsmaterial, vorgeformt oder als ungeformte Masse.

## **Bostik-Neopren-Profile**

Abdicht- und Isolierprofile für Elementbau und Industrieverglasung. Sämtliche Profile können nach Zeichnung angefertigt werden.

## **Bostik 2050**

Paste zur Nahtabdichtung von Gehrungen und Stössen.



## **Verarbeitung**

Bostik-Produkte lassen sich ohne Schwierigkeiten durch Ihr eigenes Personal verarbeiten. Umfangreiche Arbeiten werden jedoch meist vorteilhafter durch besonders ausgebildete Spezialisten vorgenommen.

Wir nennen Ihnen gerne Adressen der autorisierten Bostik-Verarbeiterfirmen.

Bostik GmbH Badenerstrasse 697 8048 Zürich

WPS Bo 682



**Wer Bauzeit sparen will,  
verwendet**

**Lagernetze**

**Static**

Lagernetze STATIC  
vereinfachen  
dem Bauingenieur das Planen,  
dem Bauunternehmer das Verlegen.

**Vereinfachen bedeutet verbilligen**

Schweizerische Armierungsnetz-Fabrikanten:

Emil Hitz AG  
8045 Zürich

Pantex-Stahl AG  
6233 Büron

Von Roll AG.  
4563 Gerlafingen

Ruwa  
Drahtschweisswerk AG  
3454 Sumiswald

Tektonik AG  
8105 Regensdorf

586-1

Nähere Auskünfte geben wir Ihnen gerne an unserem

**Mustermessestand 3030, Halle 8**



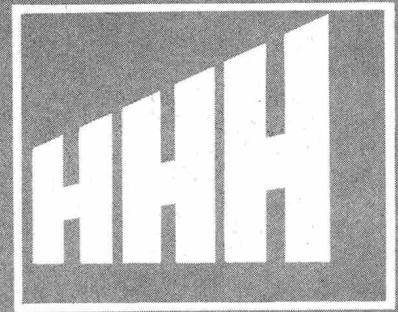

**AG**  
**Heinr. Hatt-Haller**  
**Hoch- und Tiefbau**  
**Zürich**

**Neubau Globus Zürich**

**10'000 m<sup>2</sup> ECHOSTOP  
 -Gipsdeckenplatten  
 sind im Globus-Neubau, Zürich,  
 montiert!**



Wir beraten Sie gerne unverbindlich  
 auf allen Gebieten von  
 Akustik-, Ventilations-  
 und raumgestaltenden Decken  
 aus Metall, Gips und  
 anderen Materialien.

**C. Gartenmann + Cie AG**  
 3000 Bern  
 Laubeggstrasse 22  
 Telefon (031) 44 61 61

**C. Gartenmann + Cie AG**  
 8004 Zürich  
 Hardstrasse 81  
 Telefon (051) 44 42 20

Filialen in Genf und Basel  
 Fabrik und Lager in Zollikofen-Bern



# Die rationelle Hallenwand

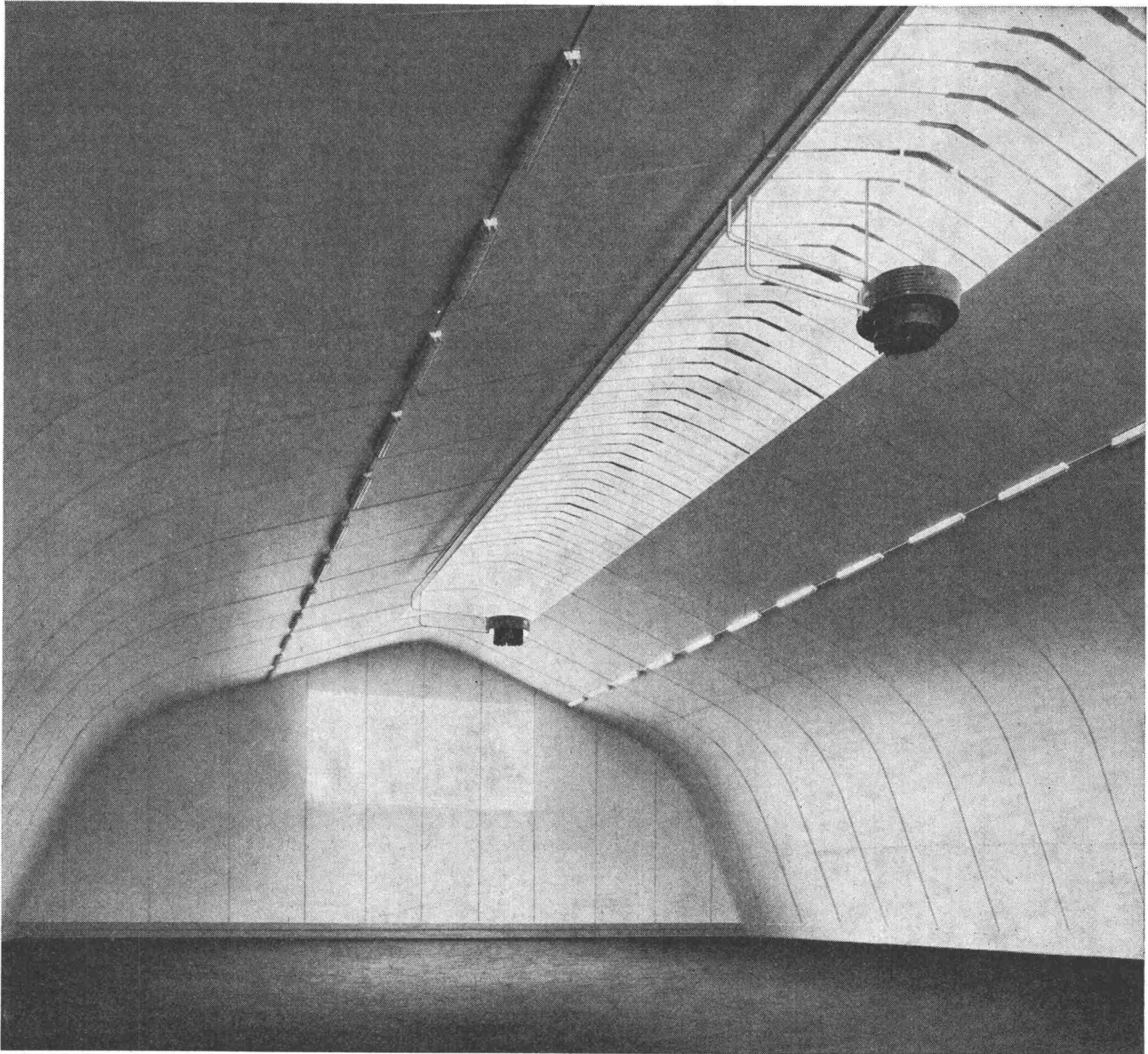

Moderne Sporthalle.  
Schalenkonstruktion mit verleimten  
Bogenträgern. Schalen: Pavatex-  
Bauplatten 12 mm mit Wetterschutz.

## Pavatex-Bauplatten 8, 10, 12 mm

- Material- und Arbeitersparnis durch
- einfache Unterkonstruktion dank ausgezeichneter Stabilität
  - streichfertige Oberfläche ohne Schleifen und Spachteln
  - saubere Kantenbearbeitung (ohne Einleimer)
  - Schraub- und Nagelfestigkeit in der Fläche
  - geringen Verschnitt, da lieferbar im Grossformat 205 x 525 cm und in den Teilformaten 205 x 262 cm und 102 x 262 cm
  - günstigen Preis, kurze Lieferzeit, kostenlose technische Beratung

**pavatex**

Pavatex AG, 8027 Zürich  
Jenatschstrasse 4,  
Telefon 051 / 23 76 76

Ich/Wir wünsche(n)

- ein Muster der Pavatex-Bauplatte 12 mm  
 den Besuch Ihres technischen Beraters

**Bon**

Name/Firma:

Strasse:

Ort:

Einsenden an Pavatex AG, Postfach, 8027 Zürich



Fabrikation und Vertrieb  
automatischer Tore metoran

metoran, das Schweizer Qualitätsprodukt

In- und Auslandpatente

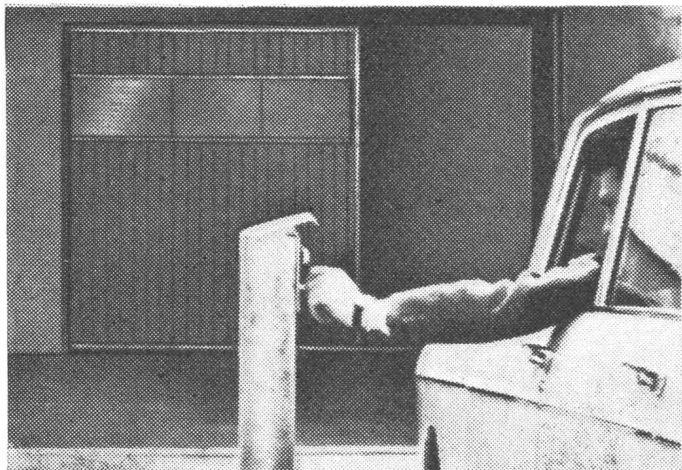

**AVGEN**

Jakob Gilgen  
Maschinen- und Apparatebau  
3150 Schwarzenburg  
Telefon 031 / 69 33 51

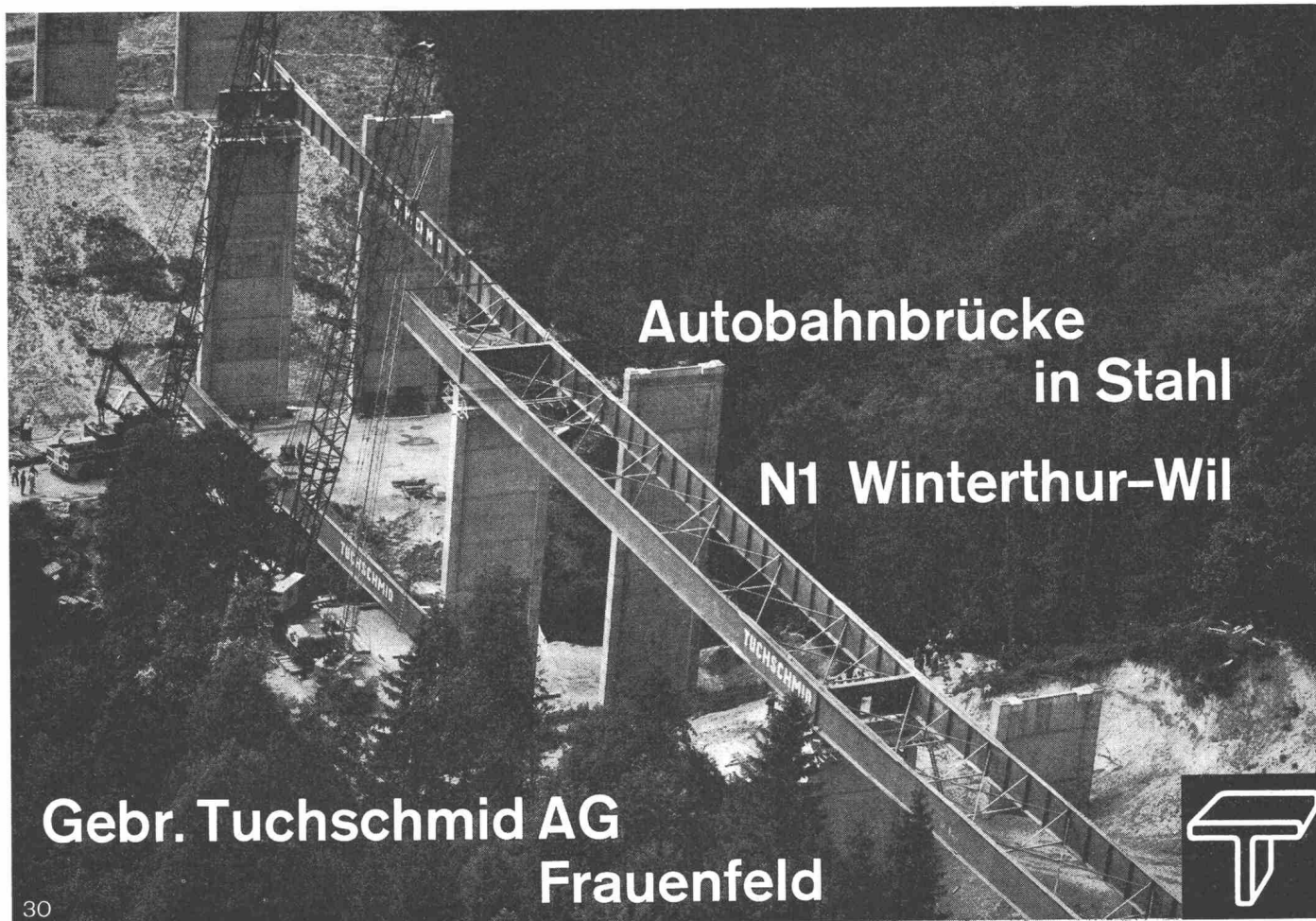

**Autobahnbrücke  
in Stahl**

**N1 Winterthur-Wil**

**Gebr. Tuschmid AG  
Frauenfeld**



30

# Die Pneuwalze Modell C 500 A im Einsatz hat alle Erwartungen übertroffen

**H  
Y  
S  
T  
E  
R**



Tragschichtverdichtung auf der N1 bei Hindelbank mit der HYSTER-Pneuwalze Modell C 500 A

Es haben sich bewährt:

- Die Pneu-Druckregulierung vom Führersitz aus. Sie ergibt einmalige Anpassungsfähigkeit an die verlangte Arbeit.
- Die Mittelpunktslenkung. Sie verhindert seitliches Schieben, weil die Lenkgeometrie immer stimmt. Sie garantiert Spurüberdeckung auch in den Kurven.
- Die vertikal pendelnden Räder mit stets gleichmässiger Lastverteilung auf alle Reifen.
- Das Powershift-Wendegeräte.
- Die Druckberieselungsanlage.
- Die einfache Bedienbarkeit.
- Die gute Übersicht.
- Der Caterpillar-Dieselmotor.

Und es gefällt allgemein:

- Die gute Form.

Ein Vergleich zeigt deutlich: Wer mit der Hyster-Pneuwalze Modell C 500 A arbeitet, ist um Jahre voraus!

# ULRICH AMMANN

**Baumaschinen AG**

**Tel. (063) 2 27 02**

**4900 Langenthal**



# Kämpf Schalttafeln

Qualität  
Qualität  
Qualität

G. Kämpf AG, Holzbau

Rupperswil AG 064 47 12 12



## FÜR GRÖßERE GRUNDWASSER-ABSENKUNGEN



sind unsere modernsten

**VAKUUM-GERÄTE** \*)

gerade richtig. - Warum?

- Grundwasser tritt nicht zutage
- Die Böden werden stabilisiert
- Aufwendiges Spunden entfällt
- Wassereinbrüche werden unmöglich
- Bauarbeiten verlaufen terminsicher
- Die Geräte bedürfen keiner Wartung

FACHMÄNNISCHE BERATUNG KOSTENLOS!

Auf vielen Baustellen des In- und Auslandes haben sich unsere Dia-Absenkungs-Anlagen hervorragend bewährt!

**HAMMELRATH & SCHWENZER · PUMPENFABRIK · KG · 4 DÜSSELDORF 1**

\*) Für Leistungen bis 500 m<sup>3</sup>/h  
Elektro-Automatik oder Dieselbetrieb

FORDERN SIE INFORMATIONSMATERIAL KOSTENLOS AN!

TELEFON: (0211) 33 22 33  
TELEX: 08 587 729  
TELEGR.: DIAPUMPE

Deutsche Industriemesse Hannover vom 27. 4. bis 5. 5. 68, Freigelände Remscheider Strasse, Stand 116  
EXPOMAT, Le Bourget 16. bis 26. Mai 68, Freigelände, Allee W, Block 364





Fassade des Chemiefaserkombinates Wilhelm-Pieck-Stadt-Guben



#### LICHTZERSTÄUBER ALS FASSADE

Sehen und beobachten — Methoden zur Erkenntnis in der Chemie. Dazu braucht man Glas von hoher Qualität und Licht in grosser Menge, gleichmässig und hell. Als transparenter und pflegeleichter Baustoff lässt COPI-LIT-Profilglas Industriebauten die ganze Fülle des Tageslichtes aufnehmen.

Wir werden vertreten durch:  
Firma Ther-Ba  
11 Basel  
Marschalkenstr. 55



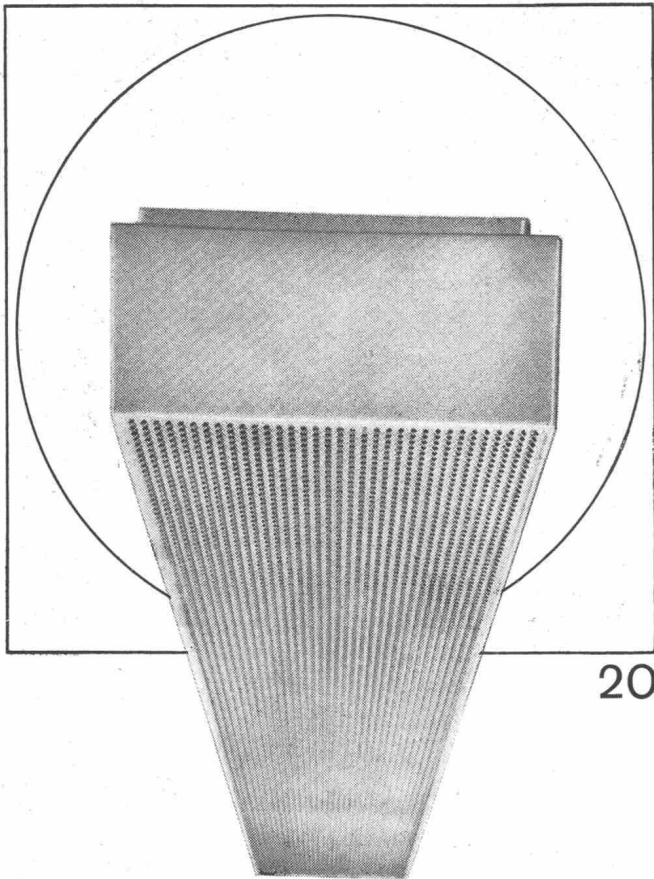

20

Ob Werkstatt oder Büro, ob Schulzimmer oder Bastelraum, ob Verkehrsweg, Tunnel oder Sportplatz, immer muss deren Beleuchtung den Erfordernissen angepasst sein. Zweckmässige, blendungsfreie und ausreichende Beleuchtung soll vermittelt werden durch formal gut gestaltete, allen technischen Anforderungen genügende Leuchten. Bei Entwurf, Konstruktion und Fabrikation werden all diese Gesichtspunkte berücksichtigt — darum wählen Sie vorteilhaft Produkte der BAG Turgi.

**BAG TURGI**

BAG Bronzwarenfabrik AG 5300 Turgi  
 Telefon 056/31111  
 Ausstellungs- und Verkaufsräume:  
 8023 Zürich, Konradstrasse 58  
 Telefon 051/44 5844  
 8023 Zürich, Pelikanstrasse 5  
 nahe Bahnhofstrasse  
 Telefon 051/25 7343

**Das kann auch  
 ihre  
 Wasserwerksanlage  
 unwirtschaftlich  
 machen...**



Mewag Rechen-Reinigungs-Anlagen tragen zur Wirtschaftlichkeit Ihrer Wasserwerksanlage bei. Kein Verstopfen der Rechen. Keine mühsamen Reinigungsarbeiten. Kein Unterbruch der Wasserzufuhr. Mewag Rechen-Reinigungs-Anlagen sind solide, leistungsfähig und jedem Gelände anpassbar. Fragen Sie uns doch schon bei der Planung, auch dabei können wir Ihnen behilflich sein.



**Mewag Maschinen- und  
 Metallwarenfabrik AG**  
 3457 Wasen i. E.  
 Tel. 034 / 4 36 05

Bau und Montage von automatischen Rechen-Reinigungs-Anlagen, Schleusen für Hand- und Motorantrieb, Grob-, Schutz-, und Vorrechen.

Eine an der Autobahn Bern-Lenzburg erstellte Anlage.

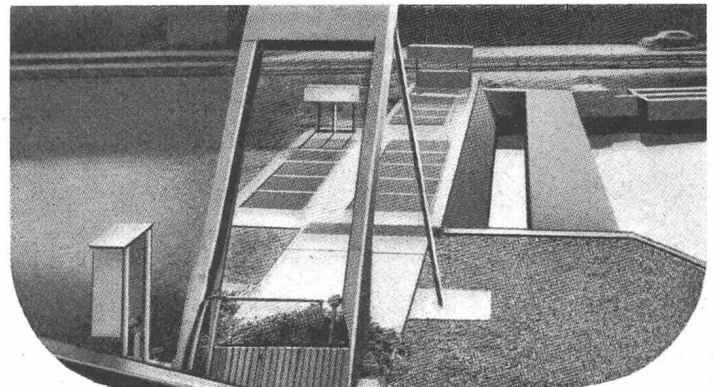



# Wohn- und Industriebauten . . .

warm  
im Winter



kühl  
im Sommer

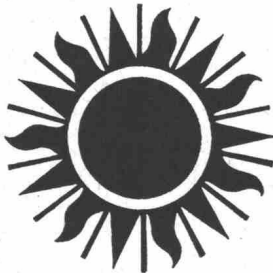

ohne Lärm  
das ganze Jahr



dank VETROFLEX, dem Isoliermaterial  
mit grosser Wirkung



TEL -Verfahren

**GLASFASERN AG, Verkaufsbüro**  
Nüscherstrasse 30

8039 Zürich 1  
Telefon 051 / 27 17 15

# Spannbeton

BBRV für Brücken  
Hochbauten Gründungsanker Behälter

Lieferung der im Werk fabrizierten  
BBRV-Vorspannkabel auf die Baustelle.  
Spannen und injizieren derselben durch die  
Spezialisten der Stahlton AG.

# BBRV

# Stahlton AG

8034 Zürich 8  
9000 St. Gallen  
1000 Lausanne  
6900 Lugano  
5262 Frick

Riesbachstrasse 57  
Torstrasse 25  
Avenue de Tivoli 60  
Via Massagno 17  
Werk 2

051 - 47 64 00  
071 - 25 41 55  
021 - 25 23 23  
091 - 2 19 29  
064 - 61 10 61



Schlitzwände im **Bentonitverfahren** für Baugrubenumschliessungen. Öldichte Tauchwände zum Schutz des Grundwassers. Stützmauern im T-Profil. Unverroht gebohrte Pfähle grosser Tragkraft und Tiefe. Lärm- und vibrationsarm.

Ortsbeton-Bohrpfahl. Bohrung unverroht mit Bentonit. Pfahldurchmesser 50 cm bis 150 cm. Fussverbreiterung bis 3mal Durchmesser möglich. Mit und ohne Schaftarmierung. Vibrationsfreies und lärmarmes Verfahren (kein Rammen).

Tiefenverdichtungen nach dem Rütteldruckverfahren. Zur Erhöhung der Tragfähigkeit anstehender Böden oder künstlicher Aufschüttungen. Zur Reduktion der Wasserdurchlässigkeit (k-Wert) grobdurchlässiger Kiese und Kiessande.

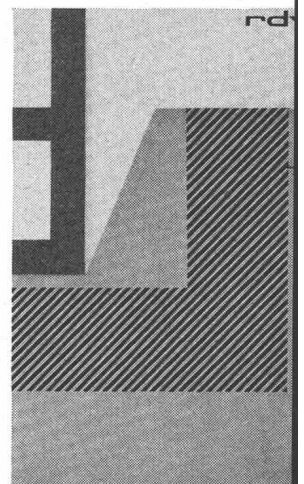
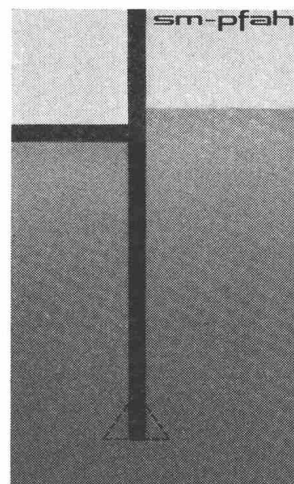
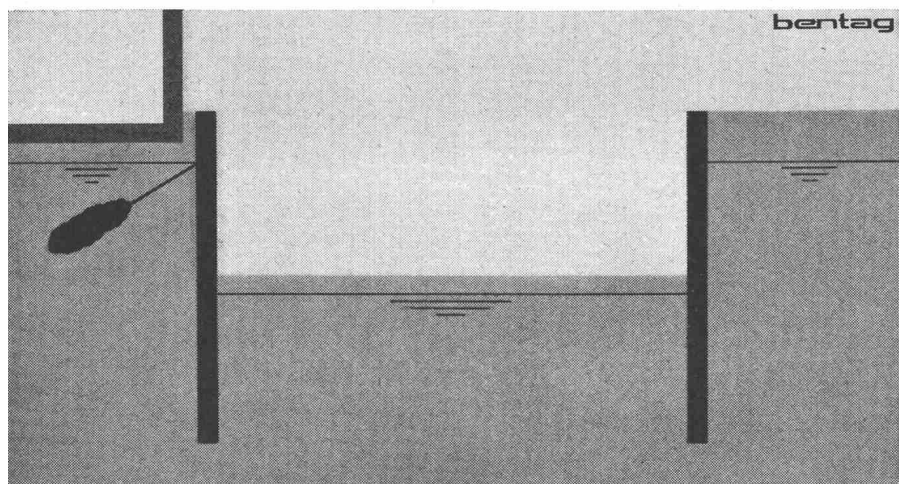

**SPEZIALFUNDATIONEN**  
Postfach 8032 Zürich  
Zollikerstrasse 44  
Telefon (051) 32 52 13  
Telex 5 27 38  
weitere Geschäftsstellen:  
Liestal und Chur

**TIEFBAU**  
Strassen- und Flugplatzbau  
Stollen- und Tunnelbau  
Kraftwerk- und Flussbau  
Postfach 8032 Zürich  
Neumünsterallee 9

**ERDBAULABOR**  
alle erdbaumechanischen und bauchemischen Untersuchungen  
Postfach 4410 Liestal

**SCHAFIR sm MUGGLI**