

Zeitschrift: Schweizerische Bauzeitung
Herausgeber: Verlags-AG der akademischen technischen Vereine
Band: 86 (1968)
Heft: 17

Werbung

Nutzungsbedingungen

Die ETH-Bibliothek ist die Anbieterin der digitalisierten Zeitschriften. Sie besitzt keine Urheberrechte an den Zeitschriften und ist nicht verantwortlich für deren Inhalte. Die Rechte liegen in der Regel bei den Herausgebern beziehungsweise den externen Rechteinhabern. [Siehe Rechtliche Hinweise.](#)

Conditions d'utilisation

L'ETH Library est le fournisseur des revues numérisées. Elle ne détient aucun droit d'auteur sur les revues et n'est pas responsable de leur contenu. En règle générale, les droits sont détenus par les éditeurs ou les détenteurs de droits externes. [Voir Informations légales.](#)

Terms of use

The ETH Library is the provider of the digitised journals. It does not own any copyrights to the journals and is not responsible for their content. The rights usually lie with the publishers or the external rights holders. [See Legal notice.](#)

Download PDF: 01.04.2025

ETH-Bibliothek Zürich, E-Periodica, <https://www.e-periodica.ch>

Stahlbau

kühn, wirtschaftlich, zeitsparend

durch die

Fachfirma

mit ihrer jahrzehntelangen
Erfahrung

WARTMANN

Wartmann & Cie. AG.
Stahlbau und Kesselschmiede
Zürich BRUGG Oberbipp

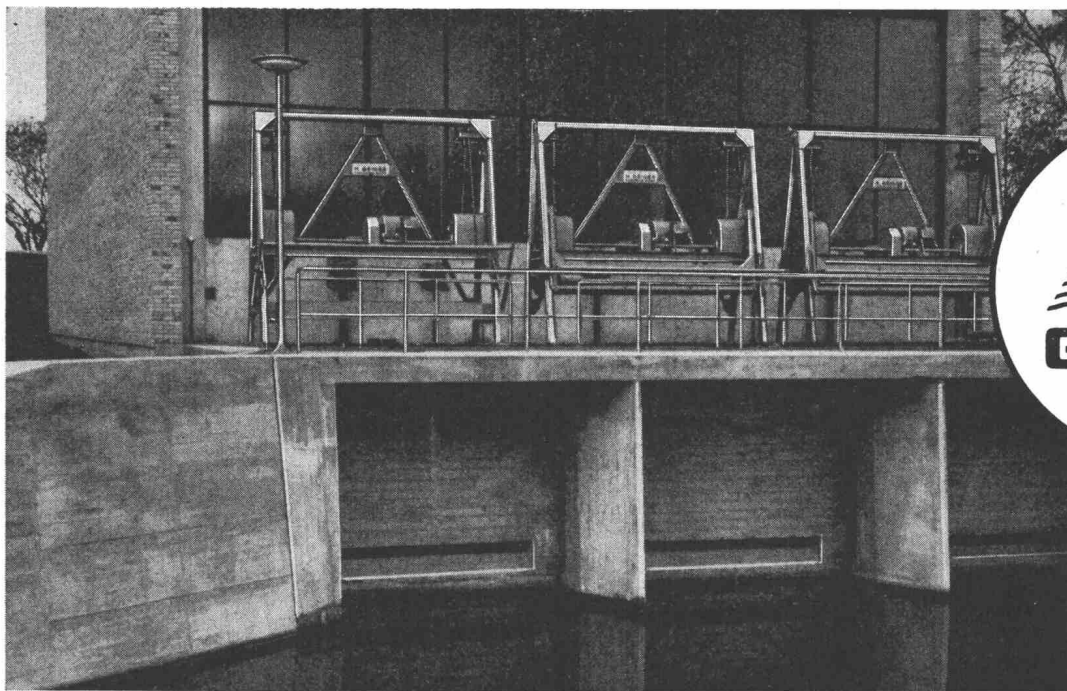
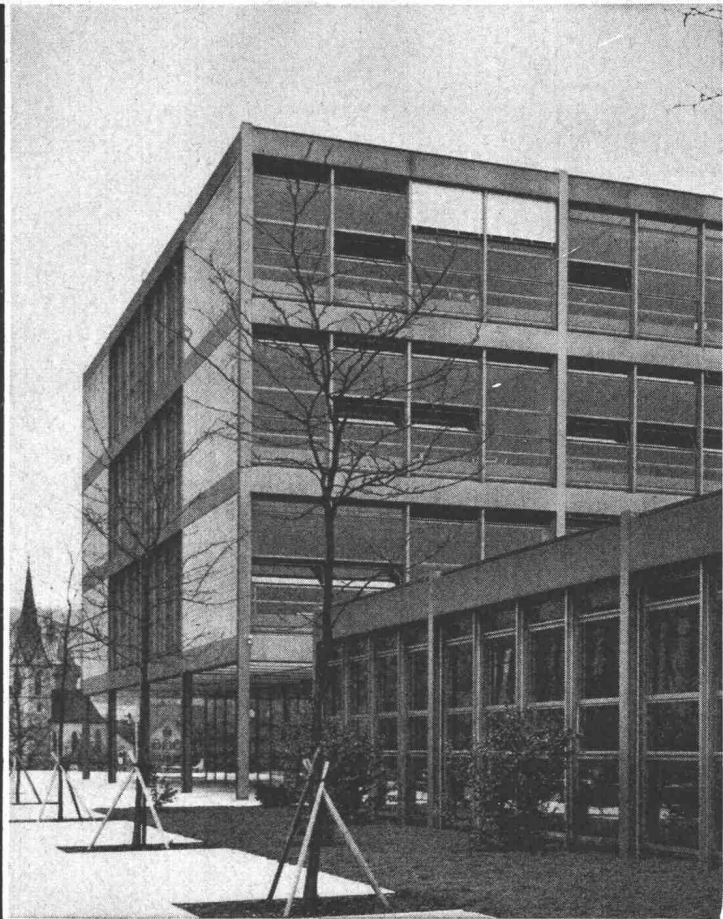

RECHEN- UND SIEBANLAGEN ZUR BRAUCHWASSERREINIGUNG

Feststehende Grobrechen Bauart Geiger mit maschineller Reinigung mittels Harke dienen zur Zurückhaltung von Sperrstoffen aus Wasser und Abwasser und haben sich seit Jahrzehnten im angestregten Dauerbetrieb unter allen Verhältnissen bewährt ■ Die Abbildung zeigt drei Grobrechen für ein Groß-Kraftwerk.

**TEIL AUSFÜHRUNG, MONTAGE UND SERVICE DURCH
HANS ROSHARD, INGENIEUR SIA, KÜSNACHT**

hydraulischer Kalk
ist schalldämpfend,
ausgiebig
und leicht zu verarbeiten

Kalk

RANSOMES + Rogers
= Rationellste Rasenpflege

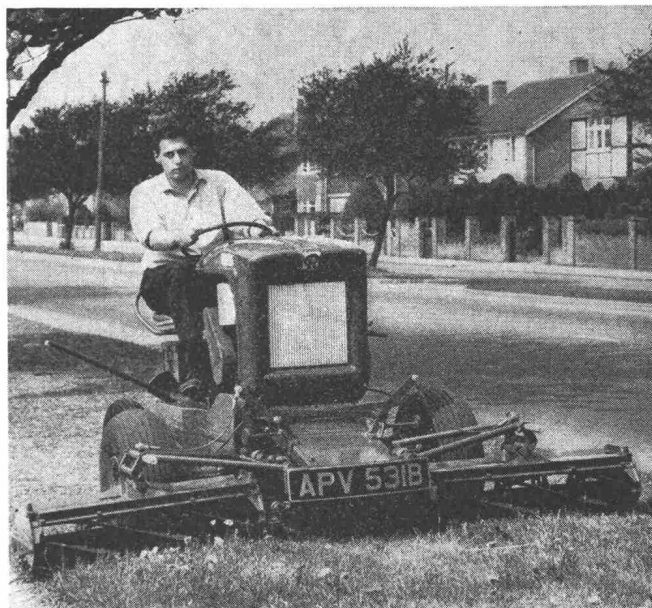

Fast 50 Modelle mit Schnittbreiten von 35 bis 625 cm für Berufs- und Privatzwecke. Drei Dinge haben alle gemeinsam: **Höchste Leistung. Höchste Qualität. Befriedigende höchste Ansprüche.**

Mit **RANSOMES** mähen heisst wirklich rationalisieren. **RANSOMES**-Mäher sind leistungsfähiger. Robuster. Zuverlässiger. Günstiger im Unterhalt. Und darum preisgünstiger.



Mähen allein genügt nicht für die Pflege eines Rasens. Darum gibt es **ROGERS** Aerifizier-, Verticutiermaschinen, Laub- und Rasenwischer. **ROGERS**-Wischer mit Gummifingern statt konventioneller Bürsten leisten mehr. Viel mehr. Darum nur **ROGERS**, wenn rationell gearbeitet werden soll.

SAMEN
Mauzer

Unverbindliche
Demonstrationen und Auskünfte

Generalvertretung:
**Rasenmäher
Center**

Zürichstrasse 94
8600 Dübendorf
Telefon 051 85 11 11

Wohn- und Industriebauten . . .

warm
im Winter



kühl
im Sommer

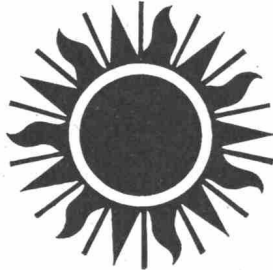

ohne Lärm
das ganze Jahr



dank VETROFLEX, dem Isoliermaterial
mit grosser Wirkung



TEL -Verfahren

GLASFASERN AG, Verkaufsbüro
Nüscherstrasse 30

8039 Zürich 1
Telefon 051 / 27 17 15

Halfen-

Halfen-Ankerschienen
zur sicheren Befestigung
von Lasten aller Art an
Beton- und Stahlkonstruk-
tionen vermeidet zeitrau-
bende und kostspielige
Stemmarbeit.
Profile von 200 kg bis
8000 kg Tragfähigkeit.

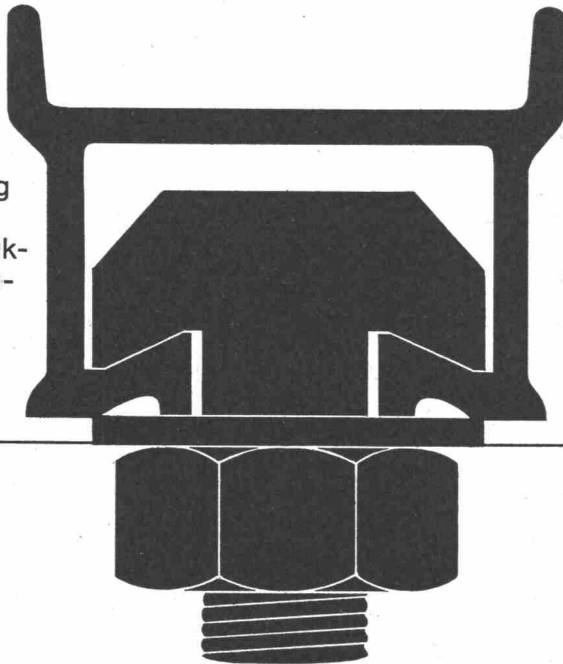

Ankerschienen

Neu: Halfen-Trapez-Ankerschiene zum
Einbetonieren ohne Verankerungsbügel
Vorteile: vollständig geschlossener
Rücken, dadurch kein Eindringen von
Zement in das Profil. Keine Bügel nötig,
dadurch preislich günstiger.
Sämtliche Profile sind in schwarzer oder
feuerverzinkter Ausführung und mit
Schaumstoffstreifen ab Lager lieferbar.

Generalvertretung
für die Schweiz:

Verlangen Sie Unterlagen und Offerte



J. G. KIENER+WITTLIN AG · BERN

Schauplatzgasse 23, Telefon 031 22 23 11 Eisen + Metalle, Eisenwaren, Beschläge, Schrauben, Werkzeuge

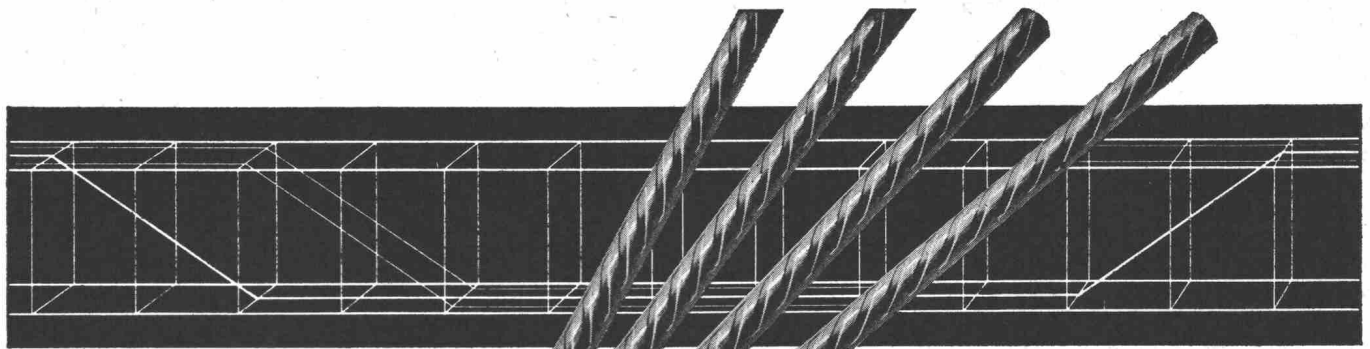

Elemente



Rippenstahl

Mit fi-Rista-Elementen voraus

fi-Rista-Elemente sind vorfabrizierte, punktgeschweisste Armierungen aus fi-Rista-Rippenstahl ϕ 3–12 mm. Zulässige Stahlspannung: 3000 kg/cm².

Betonfertigteile, Zementwaren usw. armieren Sie billiger, sicherer und rationeller mit fi-Rista-Elementen. Verlangen Sie unsere Dokumentation mit vielen Beispielen und profitieren Sie von unserer Erfahrung und Beratung durch unseren Bauingenieur.

Beachten Sie die fi-Rista-Rauhung

Fischer & Co. Drahtwerke 5734 Reinach AG
Telefon 064/7115 55

FABCO-Schraube

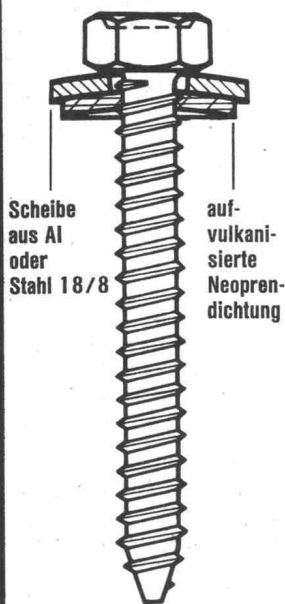

Informieren Sie sich an unserem Stand 20, Halle 1 an der Import-Messe Zürich, 10.-18. Mai 1968

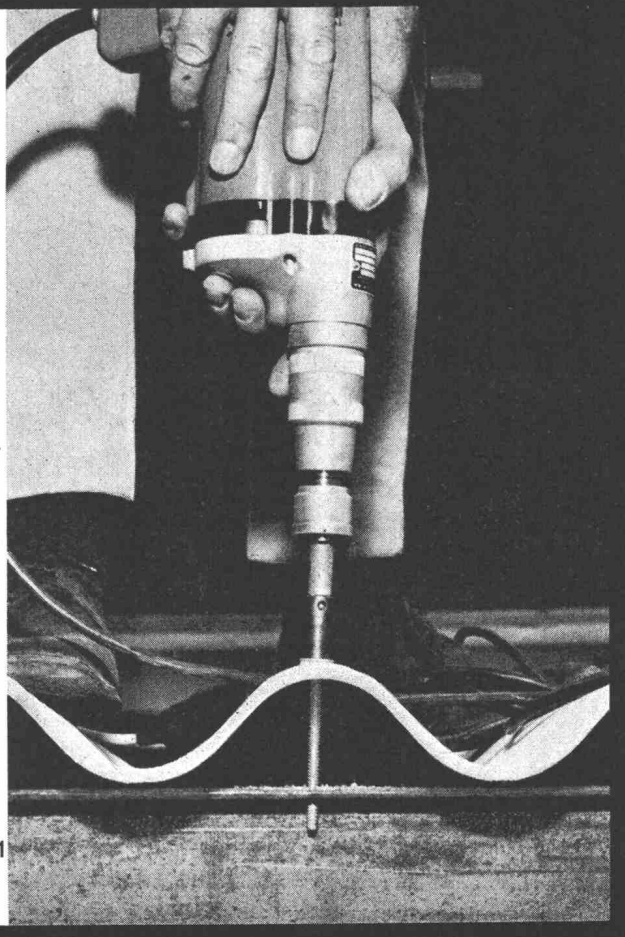

FABCO

Befestigungs-System

Das FABCO-System, das auf dem Prinzip einer gewindeformenden Dichtschraube basiert, bietet neue Möglichkeiten, Dach- und Wandplatten rationell zu befestigen. Wird absolute Korrosionsbeständigkeit gewünscht, sind FABCO-Schrauben aus rostfreiem Stahl 18/8 zu verwenden.

Unsere Sachbearbeiter zeigen Ihnen gerne die FABCO-Vorteile an Hand einer unverbindlichen Demonstration.

KOENIG

Dr. Ing. Koenig AG Tel. 051 - 88 26 61
8953 Dietikon Abt. Befestigungs-Technik



Service-Center für
Blech nach Mass
Befestigungs-Technik

Fas- sa- den

ZUM BEISPIEL
MIT HERBOL-
KUNSTSTOFF-
EDELPUTZ

Sie sind kritisch genug, um einen Werkstoff nicht deshalb für gut zu halten – nur weil andere sagen, er ist gut. Sie brauchen Beweise. Sie wollen selbst testen, was an einem Putz so besonders ist. Zum Beispiel an Herbol-Kunststoff-Edelputz. Er ist ein reinrassiger Kunststoff-Putz ohne Sand- oder Quarz-Zuschläge (und das heißt: die Beschichtung ist homogen und elastischer als sonst üblich). Er besitzt hervorragende Wärmedämm-Eigenschaften (und das heißt: er reguliert den Wärmehaushalt vorbildlich und schafft ein gesundes Wohnklima). Er ist absolut schlagregendicht, zugleich aber auch atmungsfähig. Er ist staubfeindlich, so daß damit beschichtete Fassaden trotz ständig steigender Luftverschmutzung dauerhaft sauber bleiben. Testen Sie Herbol-Kunststoff-Edelputz mit ihrem nächsten Objekt. Dann wissen Sie aus Erfahrung, weshalb dieser Werkstoff Favorit auf dem Putzsektor ist. Und das nicht nur des Aussehens wegen.



Lagerbedienung...



...im Zug der Zeit...

nämlich der hohen Raumnutzung, des raschen Warenumschlages, der Personal- und Zeiteinsparung. *Regal-Bedienungsgänge Fehr* für Ihr Personal beschleunigen und vereinfachen den Ein- und Auslagerungs-Vorgang (Abbildung).

Wichtig: Bereits bei der Projektierung abklären, ob und welche Geräte eingebaut werden sollen. Machen Sie uns daher frühzeitig mit Ihren Lagerproblemen bekannt. Rufen Sie unseren Fachmann telefonisch zu einer ersten Besprechung Ihres Vorhabens. Sie sparen Zeit und Geld.



Hans Fehr AG
8305 Dietlikon ZH
Tel. 051/931931

Für anspruchsvolle Aufgaben im Grossbehälterbau

Wir verarbeiten stahl- und rostfreie Bleche.
Wir sind dafür besonders gut eingerichtet.
Besprechen Sie Ihre Probleme mit uns.

Wir bauen sowohl nach Ihren wie nach eigenen Plänen.

Otto Wild AG Muri

Wir fabrizieren
Druckbehälter für gasförmige und flüssige Medien
Autoklaven
Rührwerke
Tanks, Gärbottiche für die Getränkeindustrie
Silos für Sand, Kies und andere Schüttgüter
Beton-Aufbereitungsanlagen
Zisternen für Bahn- und Strassentransport
Wärmeaustauscher für die Industrie
Heisswasserspeicher für Grossheizanlagen
Gehäuse für Gross-Transformatoren

Otto Wild AG 5630 Muri / AG
057 / 8 13 07

In Fernleitungen
BOA-Kompensatoren
einbauen heisst:
- Rohrdehnungen auffangen
- Platz sparen
- Aushubvolumen verkleinern



BOA AG
Kellerstrasse 45
6002 Luzern



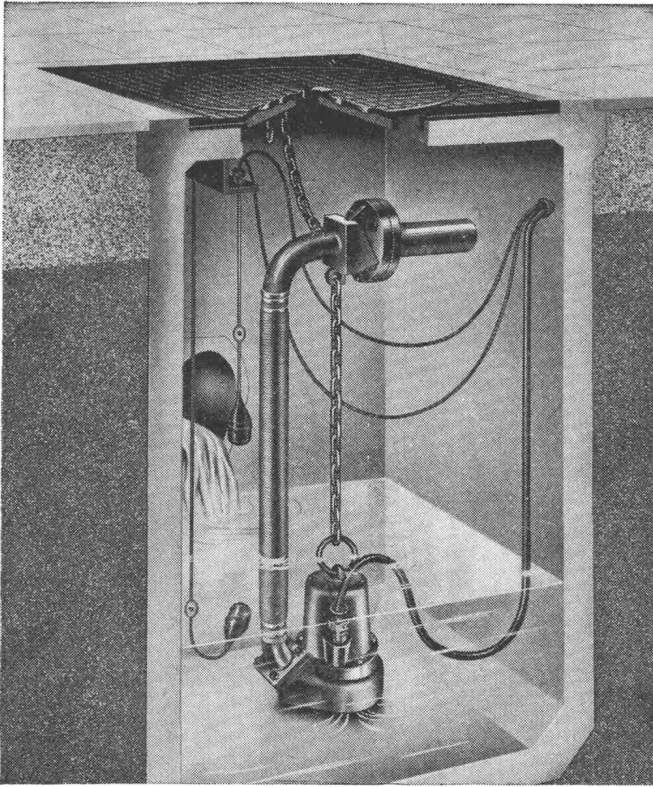

Vertikale Abwassertauchpumpe Robot
Modell RW

Kleiner Beitrag zur Baukosten- senkung



Eine geniale Patentkupplung vereinfacht die Installation der Robot-Abwasserpumpen derart, dass verblüffende Einsparungen daraus resultieren. Wo robuste Konstruktion, zuverlässige Arbeit und unsichtbare Pumpenschächte verlangt werden, da ist die Robot-Abwasserpumpe am richtigen Platz.

Bitte senden Sie uns die umfassende Dokumentation über Robot-Abwasserpumpen

Firma

Adresse

Sachbearbeiter

baumaschinen ag zürich

Badenerstrasse 570 Tel. 051/549980



Diese Feller-Schalter kann nur betätigen, wer den richtigen Schlüssel besitzt!

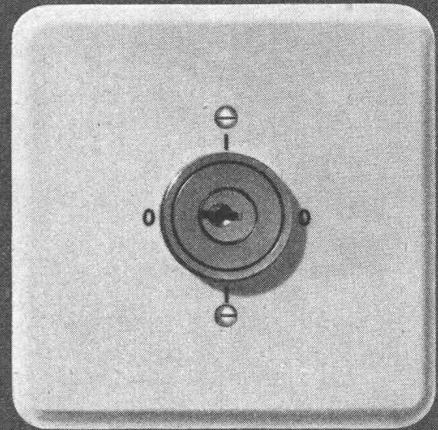

Drehschalter und Impulskontakte mit einem Sicherheitsschloss eignen sich besonders für Maschinen, Apparate, Garagetorsteuerungen, Storeanlagen usw., die nur von bestimmten Personen bedient werden dürfen. In Fabriken, Schaltanlagen, Schulhäusern, Anstalten, Spitälern usw. lassen sich diese mit Sicherheitsschloss ausgerüsteten Apparate gut in Passepartout- und Schliessplananlagen einbeziehen.

Adolf Feller AG Horgen Telefon 051 82 16 11

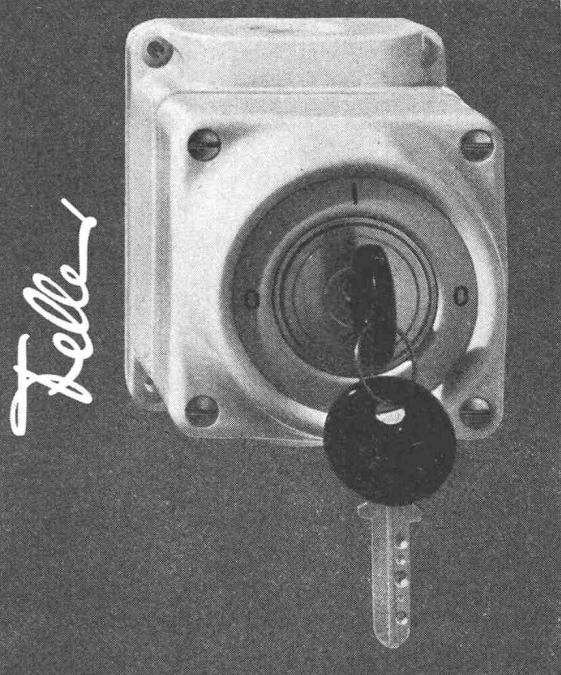

**Das kann auch
ihre
Wasserwerksanlage
unwirtschaftlich
machen...**



Mewag Rechen-Reinigungs-Anlagen tragen zur Wirtschaftlichkeit Ihrer Wasserwerksanlage bei. Kein Verstopfen der Rechen. Keine mühsamen Reinigungsarbeiten. Kein Unterbruch der Wasserzufuhr. Mewag Rechen-Reinigungs-Anlagen sind solide, leistungsfähig und jedem Gelände anpassbar. Fragen Sie uns doch schon bei der Planung, auch dabei können wir Ihnen behilflich sein.



**Mewag Maschinen- und
Metallwarenfabrik AG**
3457 Wasen i. E.
Tel. 034 / 4 36 05

Bau und Montage von automatischen Rechen-Reinigungs-Anlagen, Schleusen für Hand- und Motorantrieb, Grob-, Schutz-, und Vorrechen.

Eine an der Autobahn Bern-Lenzburg erstellte Anlage.

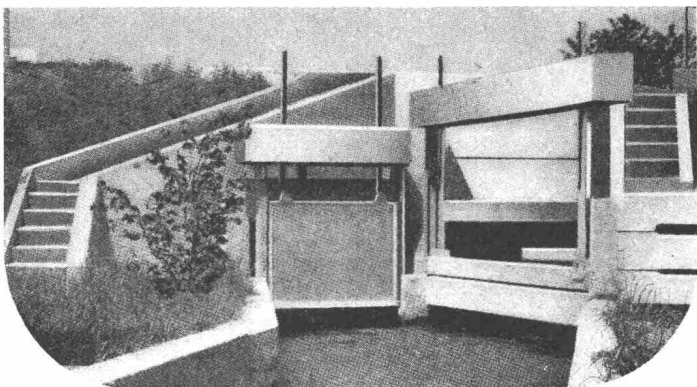

CRISTALTIME

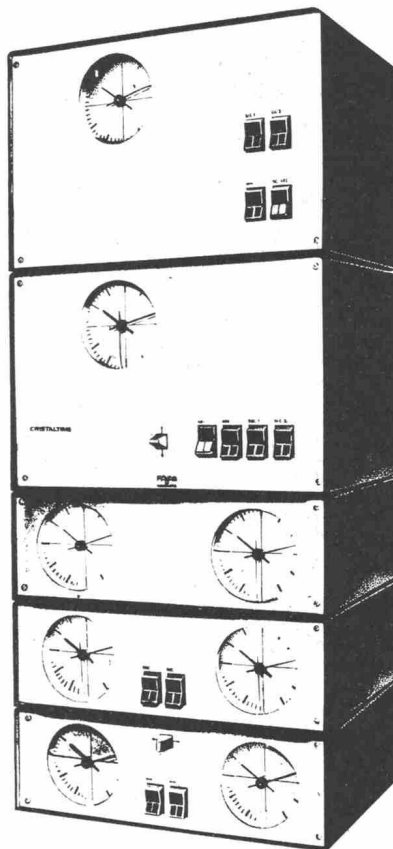

Favag SA, le spécialiste de la distribution horaire depuis plus de cent ans, a créé une nouvelle horloge mère à quartz de haute précision, appelée CRISTALTIME.

CRISTALTIME a été conçue pour grandir avec les besoins des entreprises, écoles, hôpitaux, gares, aéroports, bâtiments administratifs, etc.: elle est faite d'éléments-modules séparés et superposables.

L'élément de base, contenant l'horloge mère, permet déjà la commande d'une installation horaire simple. Les éléments complémentaires (contrôle de lignes, commande de sonneries, par exemple), acquis par la suite, s'empileront simplement sur l'élément-horloge.

La précision de marche est de l'ordre de 2×10^{-7} .

Equipée d'un dispositif supplémentaire approprié, CRISTALTIME peut capter les signaux de l'émetteur HBG de Prangins. Sa précision est alors de $\pm 1 \times 10^{-11}$, ce qui signifie un écart de marche de quelque 1 milliardième de seconde en 24 heures, soit 1 seconde en trois mille ans.

FAVAG AG, seit über 100 Jahren in der elektrischen Zeitübermittlung führend, hat eine neue Quarz-Hauptuhr von hoher Präzision, CRISTALTIME, entwickelt.

CRISTALTIME ist so konstruiert, dass sie beliebig erweitert werden kann, um den steigenden Ansprüchen der Unternehmungen, Schulen, Spitälern, Bahnhöfen, Flugplätzen, Verwaltungsgebäuden usw. gerecht zu werden. Sie besteht aus Standardelementen, die aufeinandergestellt werden. Mit dem Grundelement, der Hauptuhr, können schon 30 Sekunden- und 100 Minuten-Nebenuhren gesteuert werden. Zur Erweiterung der Anlage werden die zusätzlichen Elemente, wie Kontroll-, Translations-, Signalsteuerelement usw., einfach auf das bestehende Element aufgebaut.

Die Ganggenauigkeit beträgt 2×10^{-7} , was $2/100$ Sekunden in 24 Stunden entspricht.

Die CRISTALTIME kann durch Einbau eines Empfängers mit den Signalen des Zeitsenders HBG-Prangins synchronisiert werden. Dadurch wird die Ganggenauigkeit auf 1×10^{-11} erhöht; das entspricht ungefähr einer Sekunde in 3000 Jahren.

FAVAG SA NEUCHATEL

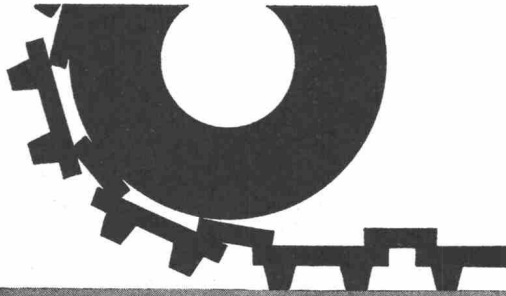

LONSI[®]CAR

Der vielseitige Betonhartstoff
für starke Beanspruchung

Bezugsquellennachweis
und Beratung
durch die Hersteller

LONZA AG BASEL

Plänzer — TRANSPORT AG
8953 Dietikon - Zürich ☎ 051/888856
Inland - Ausland

Spring-Steine
zum Ausbetonieren
Schalungssteine

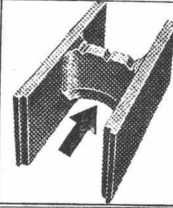

lieferbar direkt oder durch
alle Baumat.-Handlungen.
Verlangen Sie ausführliche
Prospekte oder Vertr.-Besuch.
Spring + Söhne
Baustoffe 5649 Stetten AG
Fabriklager: Zürich-Altstetten

Ernst
URINALANLAGEN
ohne Wasserspülung, geruchlos

F. Ernst, Ing. AG, Zürich 3, Weststrasse 52
Tel. 33 60 66 / 35 36 55

ROBA-Sickersteine

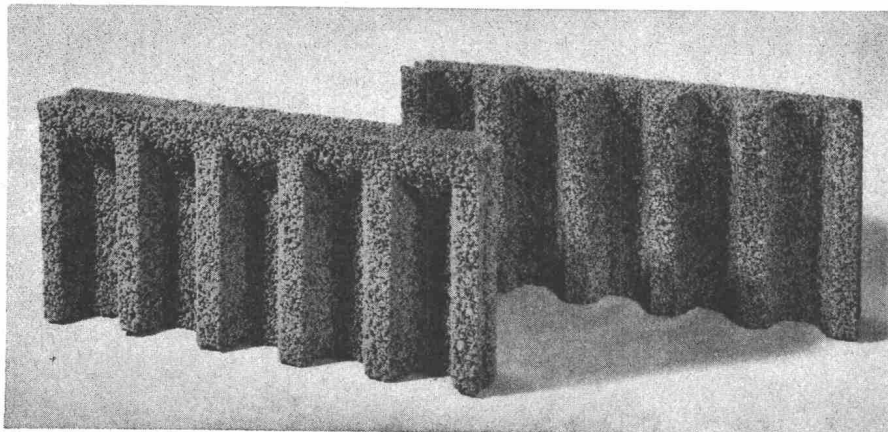

Typen:	Sickerstein und Abdeckplatte
Masse:	50 × 25 × 6 cm
Gewicht:	10 kg
Preis:	Fr. 6.40 pro m ² (80 Rappen pro Stück) ab Werk

Beziehbar direkt oder durch die Handels-
genossenschaft des SBV
und den Baumaterialienhandel

Fr. 6.40 pro m²

Ihr Vorteil: Einsparungen

- durch rationellere Erstellung eines
besseren Entwässerungssystems
- an Verschleiss von Schalungs-
material und dessen Transport-
kosten

Ihr Vorteil: Verbesserung

- der Entwässerung des Erdreichs
- der Belüftung der Fundamente
- der Kanalisierung des Sicker-
wassers

Ihr Vorteil: Verkürzung der Bauzeit

- durch vereinfachte vollmaschinelle
Aufschüttung

Element und Baustein AG
(vormals E. Jucker)

8307 Kindhausen-Effretikon
Telefon 051 / 86 41 90



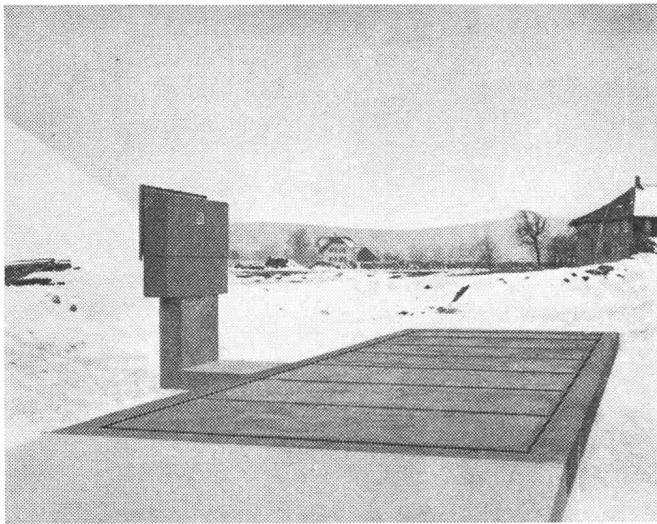

Brücke 10×2,8 m, Laufgewichtsbalken mit parallelgeschaltetem Messkopf

Leicht transportable

Baustellen-Waagen

mit dauerhaften Spezialbetonplatten (kein Holzbelag)
20 und 30 t Nutzlast

Verschiedene Auswiegevorrichtungen

Geringe Bauhöhe — geringe Baukosten

3 Brückengrößen: 7,00, 8,50 und 10,00×2,80 m

Waagenfabrik Hans Boch 8037 Zürich

Rosengartenstrasse 28, Tel. 051 / 42 37 42



Rolladen
Garagetore
Sonnenstoren
Metallfenster
Lamellenstoren
Fassaden
Senkvitrinen

HARTMANN

+ CO AG BIEL

Metallbau

☎ 032 49261

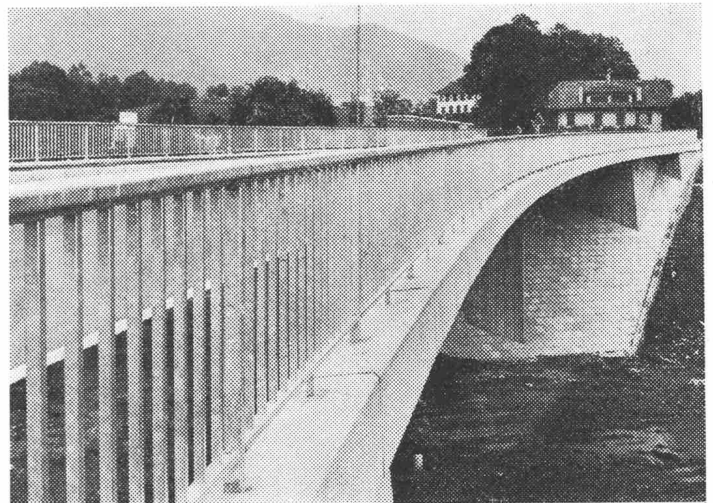

*Echafaudages tubulaires
Barrières pour ponts et routes
Toutes constructions métalliques*

RIEDER

1880 BEX
Téléphone 025 / 5 12 97

PLASTAZOTE

Der revolutionäre neue Schaumstoff mit geschlossener Zelle, nicht alternd vollständig dicht, einfach anzuwenden, in vielen Formen lieferbar.

RUBELI, GUIGOZ & CIE.

2000 Neuchâtel

Faubourg de L'Hôpital 35

Tel. 038 / 5 40 26

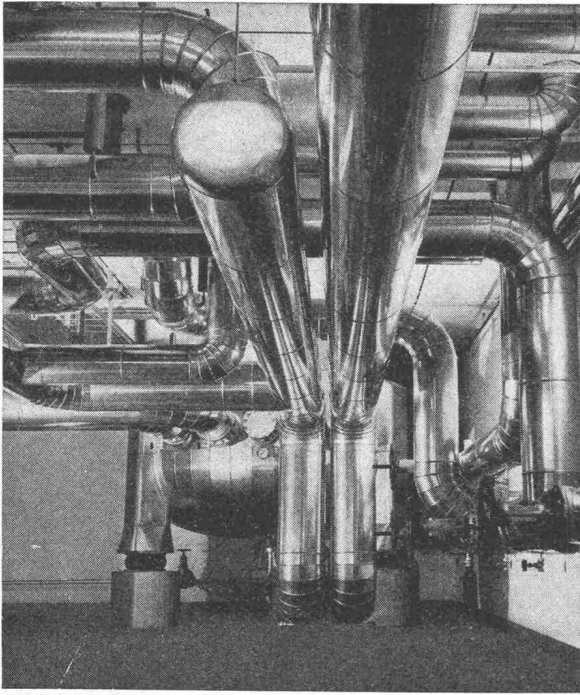

MS Isolierung

Heisswasseranlage 180 °C in einer schweizerischen Maschinenfabrik. Isoliert mit SILLAN-Steinwollschalen, verkleidet mit Peraluman-Blechmantel.

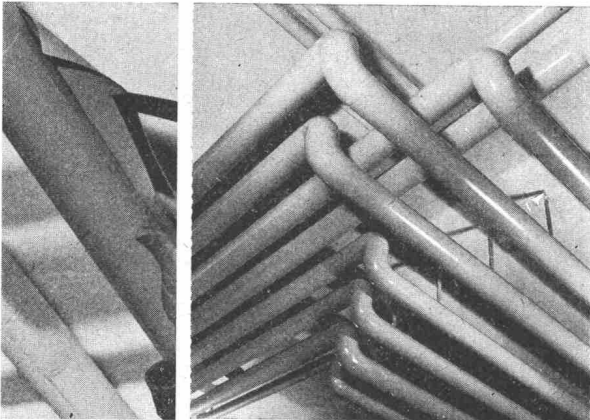

MS Isolierung

Heizungsanlage 90 °C in einem kommunalen Verwaltungsgebäude. Isoliert mit ISOVIT-Polyurethan-Hartschalen, verkleidet mit pat. Hart-PLASTIC-Mantel.

Rohr- und Apparat-ISOlierungen

in Fabriken, Verwaltungs- und Wohnbauten werden in der ganzen Schweiz durch unsere eigenen Spezialisten erstellt. Formschöne Ummantelungen mit Leichtmetallblechen oder Spezial-Hart-PLASTIC ersparen die Farbanstrichkosten.



**MEIER-SCHENK AG
ISOLIERWERK**

8050 ZÜRICH 051/46 70 28
9001 ST. GALLEN 071/22 35 64
2501 BIEL-BIENNE 032/ 4 76 76

Kunststoff-Profile Stahlrohre mit Kunststoff- Ueberzug

Kunststoffprofile

aus Thermoplasten natur oder eingefärbt, Fabrication nach Zeichnung oder Muster, für verschiedenste Verwendungsmöglichkeiten in Industrie und Gewerbe, beispielsweise in der Herstellung von:

- Karosserien
- Türen, Fenster
- Lamellen, Storen
- Trennwänden
- Apparaten

Stahlrohre mit Kunststoffüberzug

in Dimensionen und Farben nach Wunsch, sind bewährt eingesetzt als:

- Halte-, Schrank- und Türostoss-Stangen
- Elemente für korrosions- und säurebeständige Gestelle
- Flüssigkeitsleitungen

Ihre Anfrage freut uns — wir beraten Sie jederzeit gerne.

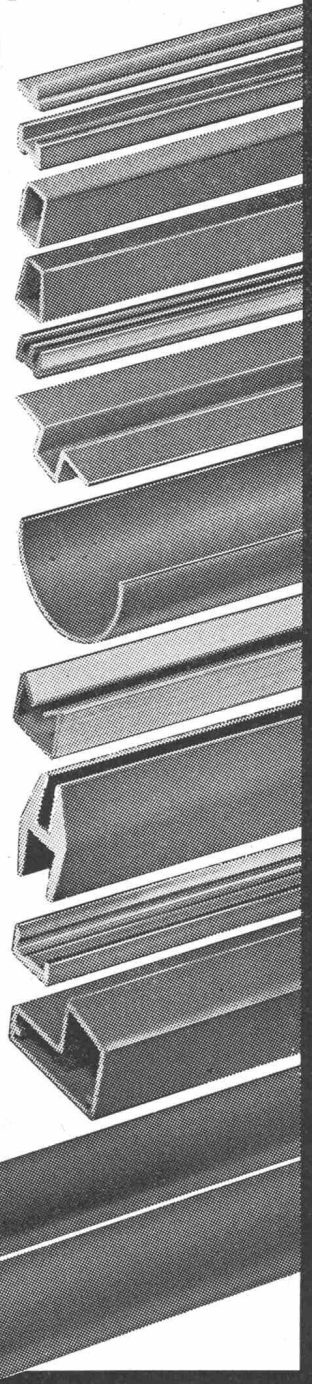

JANSEN

JANSEN & CO. AG., 9463 Oberriet SG
Stahlröhren- und Sauerstoffwerke, Kunststoffwerk
Telefon 071/78 12 44 Telex 77 159



kamm

Kamm & Co., Zentralheizungen, Gerbernstrasse 7a/b, 3000 Bern, Telefon 031 / 22 18 22

NIKE-Zeichenständer

Ölhydraulisch
verstellbar

Freilauf-
vorrichtung
zum Neigen
des Brettes

360° drehbar
um die
vertikale
Achse

Platzsparend –
formschön –
der modernste
Zeichentisch

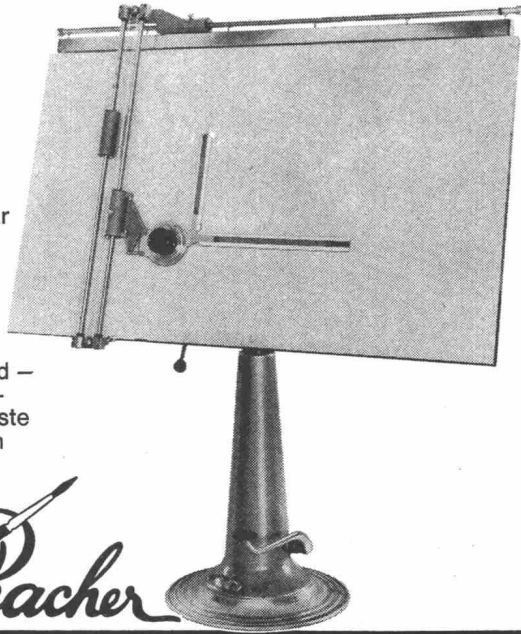

Racher

Racher + Co. AG, Marktgasse 12 8001 Zürich, Tel. 051/47 92 11

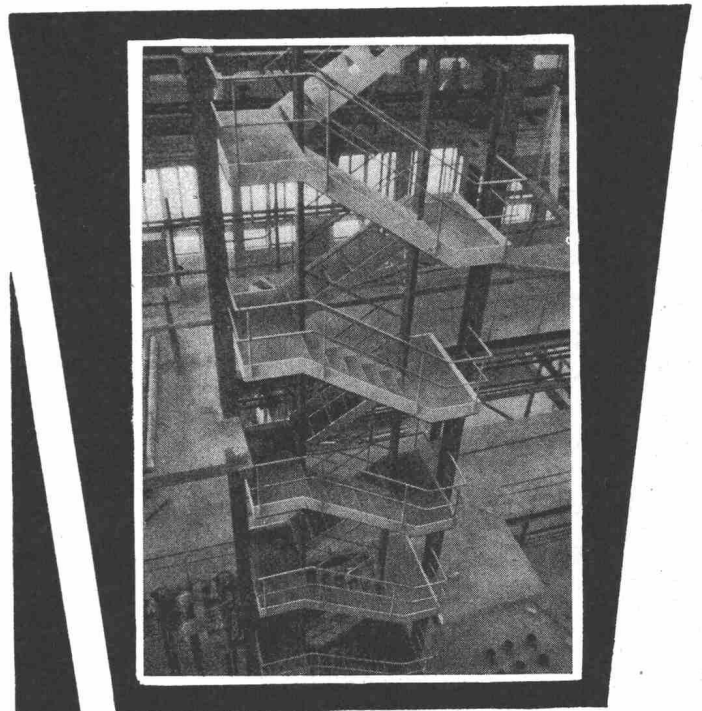

PREISWERK & ESSER

Stahlhochbau Schlosserei

Brückenbau Metallbau

Behälter Silos Ingenieurbureau

Basel

Schönaustr. 10

Tel. (061) 32 46 88

Mehr denn je bedeutet Holz
gediegene Behausung.

Und immer noch – seit über einem halben Jahrhundert –
pflegen wir handwerklich
anspruchsvollen Innenausbau,
gestalten wir Holz
zur gefälligen Form.

**LIENHARD
SOHNE AG**

Innenausbau
Bauschreinerei
Möbelschreinerei
Harmonikatüren
Holzetuis

8038 Zürich,
Albisstrasse 131
Telefon 051/45 12 90

Aquarex

Fugenbänder
Beton- und Mörtelzusätze



Polyrex AG

Grünhaldenstrasse 6 8050 Zürich
Tel. 051 48 79 03 Chemische Baustoffe

**Kristallklares
Wasser in Ihrem
Schwimmbad –
dank dem
preisgünstigen**

**«TREE-STAR»-
Hochleistungs-
filter**

- SEV-geprüft
- sehr geräuscharm
- äusserst betriebs-sicher
- einfach bedienbar und sofort betriebsbereit
- keine festen Installationen
- für Hoch- und Tief-becken
- für Pools von 10 m³ bis und mit 150 m³ Wasserinhalt

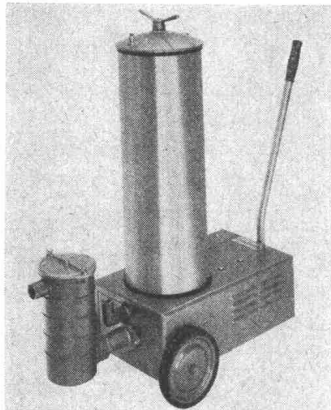

Mod. FF 1000 S für Pools bis max. 100 m³ Wasserinhalt

Fr. 1290.—

inkl. Wasseroberflächen-reiniger und Grobfilter.

Fr. 1180.—

inkl. Wasseroberflächen-reiniger ohne Grobfilter.

Bezugsquellen-Nachweis durch den

Importeur und General-vertreter TREE + CO.
Stampfenbachplatz 4
8006 Zürich
Tel. 051 / 26 47 67/68

Verlangen Sie auch Unter-lagen über unsere welt-bekanntesten, demontierbaren «CRANPOOL»-Schwimm-becken (Hochbecken).

P. S. Sie finden uns vom 4. bis 12. Mai 1968 an der Internationalen Boot- und Wassersport-Ausstellung in Luzern (IBA). Wir beraten Sie gerne!

Ingenieur- und Architekturbüros Unternehmer

Wir offerieren zu termin- und preislich günstigen Bedingungen die automatische Bearbeitung folgender bauadministrativer Spezialitäten:

- Erstellung von Angebots-Unterlagen
- Erstellung von Angebots-Vergleichen
- Periodische Durchführung von Bauabrechnungen (Akkord- und Regiearbeiten)
- Periodische Durchführung interner Betriebskalkulationen für Ingenieur- und Architekturbüros

digital ag

Institut für elektronische Datenverarbeitung
8001 Zürich
Leonhardshalde 21, Tel. (051) 47 73 73

Peikert baut Schulen

**Als Beispiel Ostermündigen,
wo ein vorfabriziertes Schulhaus
mit Peikert-Elementen gebaut
wird.**

Der Abstimmungsbeschluss von 304 Ja gegen 114 Nein ist deutliche Zustimmung zum wirtschaftlichen Peikert-System, das durchstudiert und geprüft ist.

Die dringend benötigte 24klassige Primarschulanlage Rüti kann bereits im Frühjahr 1969 eröffnet werden.

Die beauftragten Architekten, J. Höhn und Rud. Lehmann, erstellen die 30 Raumeinheiten – in Zusammenarbeit mit dem lokalen Baugewerbe – in ziemlich genau 10 Monaten. Die reine Montagedauer beträgt dagegen nur 8 Wochen. Diese sehr kurze Bauzeit spart teure Zinsen – und der Gemeinde das sonst unvermeidliche Provisorium.

Sinnvoll eingesetzte Vorfabrikation ist eben ein sehr wirkungsvolles Mittel zur Lösung der Bau- und Finanzprobleme aller Gemeinden.

PEIKERT

Peikert Bau AG, 6300 Zug
Industriestr. 22, Telefon 042 4 93 93



ORIGINAL-FINNISCHE SAUNA

Installationen von Kabinen und Oefen. Direktimport liefert vorteilhaft. Raumsauna nach Mass.

Verlangen Sie Offerte und Prospekt vom Importeur.

Ch. Rossi & Co. AG
Küsnacht ZH
Tel. 051 / 90 17 55

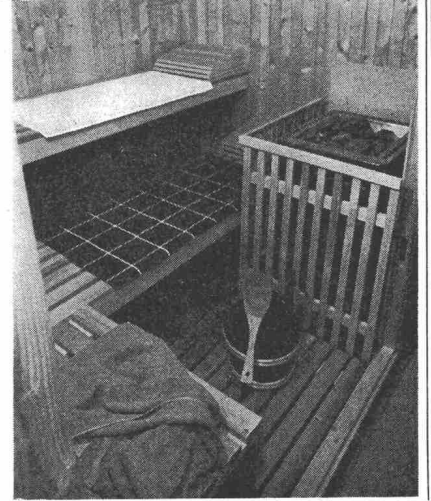

Durch das vieleempfohlene **Kombistudium der Studiengemeinschaft Darmstadt** zum staatl. geprüften Ingenieur (extern) für

Hochbau / Tiefbau

Das Kombistudium der SGD verbindet Fern- und Seminarunterricht zu einem vollgültigen, nebenberuflichen Studienweg:

**Bauzeichner
Stahlbautechniker**

**Baustatiker
Architekt**

und hundert weitere Lehrgänge.
Ergänzender Nahunterricht in Grundlagenfächern.
Unverbindliche Einsichtnahme in gesamten Lehrstoff.
Beratung im Sekretariat, ausserhalb der üblichen Geschäftsstunden nach telefonischer Vereinbarung.

Ausschneiden und auf Postkarte geklebt einsenden an:
SGD-Beratungsstelle für die Schweiz, Abt. 2.59
8032 Zürich, Freiestrasse 208, Telefon 051 / 53 02 08
Senden Sie mir unverbindlich SGD-Katalog.

Name, Vorname:

Wohnort, Adresse:

Beruf: Telefon:

Interesse für:

Ich besuche die Beratungsstelle am

um Uhr.



Modell für Metalltüren

10 Jahre **REGRO** -Türschliesser

Der unsichtbare Türschliesser nach Mass
pat. Schweizer Fabrikat — 2 Jahre Garantie

REGRO AG 8352 Rätterschen - Winterthur

Tel. 052 / 36 18 21



Modell für Holztüren

HEER OLTEN



062 / 5 66 33
Leistungsfähig • Individuell • Seit 1875

Mustermesse Basel, Halle 5, Stand 1092

Bodenstabilisierung

mit neuen Geräten für speziell schweizerische Bodenverhältnisse

Raupenstreuer
mit aufgebautem Silo. Genaueste Dosierung und Abhängigkeit zur Fahrgeschwindigkeit. Ideal dort, wo der Einsatz von Raupenfahrzeugen nicht mehr möglich ist (keine Zerstörung des Vorplanums durch LKW).

Bodenfräse
selbstfahrbar, 172 PS, Vierradantrieb, hydraulisch regulierbare Mischtiefe, neuartige Scheibenmesser, geländegängig

Dokumentation und Vorführung durch
baumaschinen ag zürich
Badenerstrasse 570 Tel. 051 64 99 80

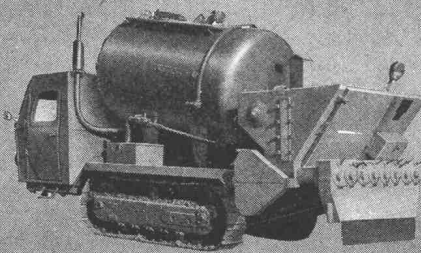

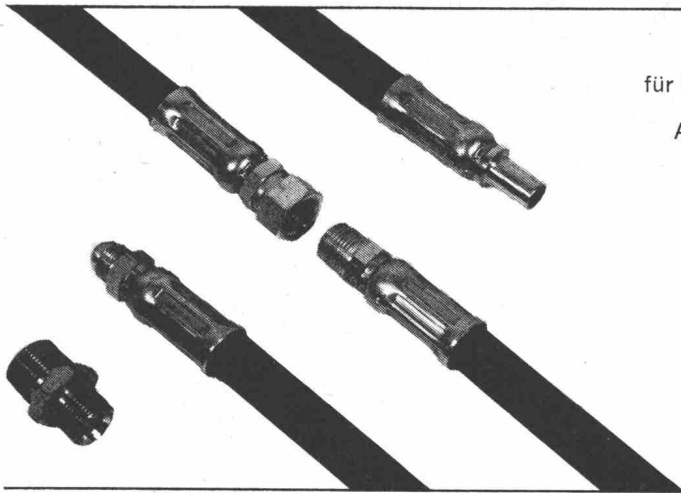

Hydraulik-Schläuche

für höchste Ansprüche. Eigener, gut ausgebauter Schnell-Service für Montage der Kupplungen. Aufpressbare und schraubbare Armaturen in grosser Auswahl. Verlangen Sie unseren Katalog.

Gummi Maag ¹³

Postfach, 8051 Zürich, 051/401100; Bern, 031/25 80 31;
St. Gallen, 071/25 25 20; Lausanne-Renens, 021/34 69 22;
Lugano, 091/2 65 75; Zerne, 082/6 81 91

SIGERIST Industrie - Pendeltüren

CARL SIGERIST & CIE 8201 SCHAFFHAUSEN
Platz 4 Telefon 053/4 39 21
Telex 76 395

Mustermesse Basel: Stand 3022, Halle 8

Bau-Austrocknung

mit den modernsten und leistungsfähigsten Entfeuchtungsapparaten. Wir helfen Ihnen Termine einzuhalten und Fristüberschreitungen einzuholen.

Kauf, Miete und Pauschalmiete zu äusserst günstigen Konditionen.

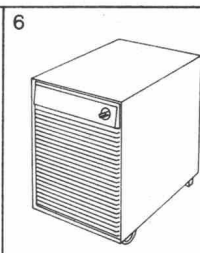
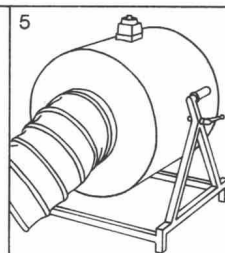
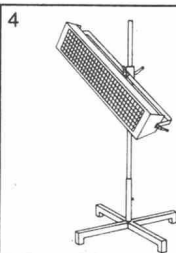
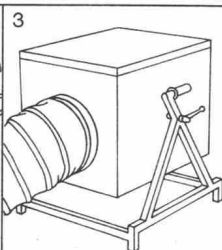
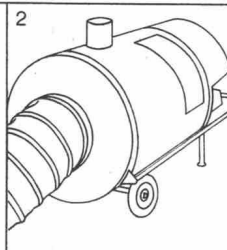
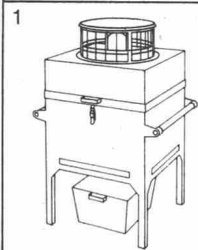

1. Salzenteuchter für Neubauten
2. Hochleistungs-Heissluftöfen
3. Elektro-Heissluftgebläse für Raumheizung
4. Infrarotstrahler für Fleckentrocknung
5. Hochleistungs-Lüftungsgebläse
6. Elektro-Entfeuchter für bewohnte Räume

HATRA AG ST. GALLEN

Brauerstrasse 25 a 9000 St. Gallen Telefon 071 24 17 29

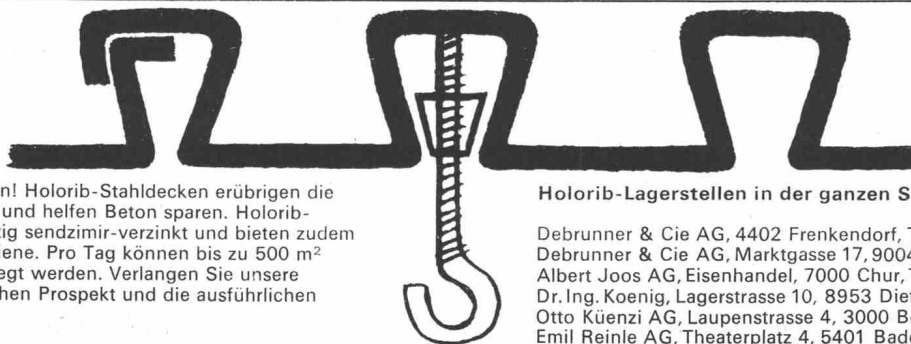

Holorib hilft rationalisieren! Holorib-Stahldecken erübrigen die Schalung, die Armierung und helfen Beton sparen. Holorib-Stahldecken sind beidseitig sendzimir-verzinkt und bieten zudem alle 15 cm eine Ankerschiene. Pro Tag können bis zu 500 m² Holorib-Stahldecken verlegt werden. Verlangen Sie unsere Referenzen, den technischen Prospekt und die ausführlichen EMPA-Testresultate.

Holorib SA, 2, rue Vallin, 1201 Genève, Tel. 022 31 81 60

Holorib-Lagerstellen in der ganzen Schweiz!

Debrunner & Cie AG, 4402 Frenkendorf, Tel. 061 84 40 44
Debrunner & Cie AG, Marktgasse 17, 9004 St. Gallen, Tel. 071 22 23 71
Albert Joos AG, Eisenhandel, 7000 Chur, Tel. 081 22 21 61
Dr. Ing. Koenig, Lagerstrasse 10, 8953 Dietikon, Tel. 051 88 26 61
Otto Kuenzi AG, Laupenstrasse 4, 3000 Bern, Tel. 031 25 66 65
Emil Reinle AG, Theaterplatz 4, 5401 Baden, Tel. 056 6 21 21
Stocker & Co, Zentralstrasse 10, 6000 Luzern, Tel. 041 2 07 04

**** Holorib[®]**
Schweizer Patent Nr. 416032

◀ 8



Schweizerische Technische Stellenvermittlung
Service Technique Suisse de placement
Servizio Tecnico Svizzero di collocamento
Swiss Technical Service of employment

8004 Zürich Kanzleistrasse 17 Tel. (051) 23 54 26 PC 80-9530

Neue Adresse der STS:

Kanzleistrasse 17 (beim Stauffacher), 8004 Zürich.
Telephon unverändert (051) 23 54 26

A) Offene Stellen (wöchentliche Veröffentlichung)

Anmeldung von Stellensuchenden mit kombiniertem Anmelde-Bewerbungs-Formular, das bei der STS persönlich, schriftlich oder telephonisch angefordert werden kann (nur noch einmal auszufüllen).

Einschreibengebühr: Gratis für Mitglieder STV, SIA, GEP, AEPL, Fr. 15.— für Nichtmitglieder in der Schweiz für 3 Monate, Fr. 5.— für eine Einzelstelle (einschliesslich einmalige Veröffentlichung in der Schweizerischen Bauzeitung).

Vermittlungsgebühr: Gratis für Schweizer Stellen, für Schweizer und Ausländer mit Niederlassungsbewilligung, 15% eines Monatsgehaltes für kontrollpflichtige Ausländer.

Sprechstunden der STS nur nachmittags. Voranmeldung erwünscht.

Wichtig: Diese Rubrik enthält jeweils nur einen kleinen Teil der bei der STS angemeldeten Stellen. Angemeldete Stellensuchende erhalten auf Wunsch bei persönlicher Vorsprache Einblick in die vollständige Kartei.

Industrie-Abteilung

8015 E Dipl. **Elektroingenieur Starkstrom**, evtl. erfahrener Absolvent HTL, mit mehrjähriger Praxis im Leitungsbau, als Resident Engineer für die Bauleitung eines grösseren Starkstromnetzes im nahen Orient. Gute Englischkenntnisse erforderlich. Einarbeitung in der Schweiz. Schweizerisches Ingenieurbüro.

8014 M **Diplômé ETS-mécanicien** (év. chimiste) ou formation équivalente, ayant si possible pratique en matière plastique et le goût du voyage, pour conseil technique de la clientèle. Rayon d'activité Suisse romande. Domicile à convenir. Langue maternelle de préférence française, bonne connaissance de l'allemand indispensable. Formation en Allemagne. Représentation Générale d'une importante fabrique allemande de produits chimiques à Zurich. *

8011 M **Jüngerer Verkaufsingenieur** (HTL-Maschinen-Ausbildung), für Beratung und Verkauf Kompressoren, Zahnradschrauben, Hydraulik, Separatoren, in der ganzen Schweiz. Muttersprache Deutsch, Franz.- und Englischkenntnisse. Schweizer Bürger. Gute Entwicklungsmöglichkeiten. Generalvertretung versch. Werke in Zürich. *

8006 M Dipl. **Maschineningenieur ETH**, mit Praxis, für vielseitige techn. Berechnungen in Statik, Festigkeits-, Schwingungs- und Wärmelehre, konstruktive Probleme an Fahrzeugen. Wenn möglich Franz. und Englisch. Fabrik im Raum Basel.

8005 M **Metallbauzeichner**, mit 2—3 Jahren Praxis, für Zargenkonstruktion. Mittl. grosses Unternehmen im Raum Zürich.

8004 M **Verkaufsingenieur** (Absolvent HTL-Maschinenbau), mit Praxis, für Maschinen-Verkaufsabteilung. Erfahrung Rotationsmaschinen erwünscht. Gute Franz.- und Englischkenntnisse erwünscht. Bei Eignung interessante Lebensstelle. Internationales Handelsunternehmen in Bern. *

8003 M **Absolvent HTL-Maschinenbau**, mit vielseitiger Praxis und guten Kenntnissen der Kühlbranche, der Starkstrominstallationen und des Bauwesens, als Assistent der Geschäftsleitung für den gesamten technischen Dienst und das Bauwesen. Organisatorische Begabung erforderlich. Bei Eignung ausbaufähige Position. Unternehmung für Kühl- und Tiefkühlhaltung in Basel.

8013 E **Absolvent HTL oder Elektrozeichner-Konstrukteur**, wenn möglich mit Praxis für Konstruktion von Verkehrsanlagen. Fabrik im Raum Luzern.

8007 E **Elektrozeichner**, mit Praxis, für die selbständige Bearbeitung elektrischer Steuerungen für Materialprüfmaschinen. Fabrik in Stadt der Nordschweiz.

8006 H **Ingénieur ou technicien en ventilation**, ayant une certaine expérience dans la profession et capable de diriger éventuellement la partie technique du département ventilation-climatization. Bonne connaissance de la langue française exigée. Entreprise à Lausanne.

Bau-Abteilung

8044 A **Absolvent HTL-Hochbau**, für selbständige Bearbeitung von Wohnbauten (für Projekt-Abrechnung, inkl. Bauführung). Dauerstelle. Büro Nähe Zürich, linkes Seeufer.

8043 A **Hochbauzeichner**, mit Praxis, für allgemeine Bauaufgaben und Mitarbeit bei der Entwicklung eines Vorfabrikationssystems. Evtl. mit Englischkenntnissen. Architekturbüro in Zürich. *

8042 A **Hochbauzeichner/Bauführer**, mit längerer Praxis, für verantwortungsvolle, vielseitige Tätigkeit im allg. Hochbau, Verhandlungen mit Unternehmern usw. Arch.-Büro im Raum Zürich. *

8023 A **Hochbauzeichner**, mit Praxis, für Planbearbeitung für öffentliche Bauten. Bei Eignung und Interesse Bauführung. Dauerstelle. Kleineres Architekturbüro Baden. *

8015 A **Absolvent HTL-Hochbau/Bauführer**, evtl. Bauzeichner/Bauführer, mit mehrjähriger Praxis, für Schulhaus- und Wohnbauten. Architekturbüro in Wetzikon ZH. *

8002 A **Absolvent HTL-Hochbau-Bauführer**, evtl. Bauzeichner-Bauführer, mit Praxis, für Wohn-, Industrie- und Verwaltungsgebäude. Architekturbüro im Raum Luzern.

8016 T **Tiefbauzeichner**, für Konstruktion und Planbearbeitung im Strassen- und städtischen Tiefbau. Ingenieurbüro in Zürich.

8014 T **Mehrere Tiefbauzeichner**, möglichst mit Praxis, für zeichnerische Bearbeitung von Projekten im Nationalstrassenbau. Ingenieurbüro in Basel. *

8013 T **Mehrere Bauingenieure** mit längerer Praxis, für Projektierungsarbeiten im Nationalstrassenbau. Ingenieurbüro in Basel. *

8011 T **Technischer Mitarbeiter** (Grundausbildung als Bauingenieur, Tiefbau-techniker oder Strassenbaulaborant), mit Praxis als Bauführer, Laborant oder Belagsfachmann in Strassenbau-Unternehmung, für Beratung und Akquisition auf dem Gebiet der Strassenbeläge, Innen- und Aussendienst. (Deutsch, Franz., Korrespondenz sowie Reisetätigkeit in der ganzen Schweiz.) Alter zwischen 30—55 Jahren. Bauunternehmung in Bern. *

8007 T **Absolvent HTL-Tiefbau**, mit mehrjähriger Erfahrung im Strassenbau, für technische Beratung von Strassenbauunternehmungen in der ganzen Schweiz. Deutsch und Franz. Bedingung, Italienisch wünschenswert. Idealter ca. 30 Jahre. Lebensstelle mit Aufstiegsmöglichkeiten. Firma für Spezialbeläge für den Strassenbau in Zürich. *

8004 T 2 **Tiefbauzeichner**, wenn möglich mit Praxis, für Planbearbeitung im allgemeinen Tiefbau. Ingenieurbüro an der Linie Zürich-Winterthur.

8017 B **Jüngerer Eisenbetonzeichner** zur Mithilfe für Bau- und Installationspläne usw. Kleineres Ing.-Büro mit Bauunternehmung im westl. Raum Zürich.

* Aus Kontingentsgründen nur für Schweizer oder Ausländer mit schweizerischer Niederlassungsbewilligung.

B) Stellensuchende (14tägliche Veröffentlichung)

Abgabe von persönlichen Bewerbungen: Auf telephonische oder schriftliche Anforderung an Abonnenten und Einzelbezügler der Schweizerischen Bauzeitung, gegen Einheitstaxe von Fr. 4.—. Mit jeder Bewerbung wird eine ausführliche Wegleitung mit Tarif in Deutsch/Französisch und ein Einzahlungschein abgegeben. Firmen, die offene Stellen bei der STS anmelden, erhalten die Bewerbungen gratis.

Anmeldung offener Stellen: Telephonisch oder schriftlich gegen Gebühr von Fr. 20.— (Fr. 30.— für Firmen im Ausland) für eine Stelle oder gleichzeitig mehrere Stellen, einschliesslich Veröffentlichung in mehreren Fachzeitschriften und einer Probenummer der vollständigen Liste der Stellensuchenden.

Vermittlungsgebühr: 24% eines Monatsgehaltes (30% für Firmen im Ausland), fällig 2 Monate nach Stellenantritt. Ermässigung für Anstellungsdauer unter drei Monaten.

Wichtig: Diese Rubrik enthält jeweils nur einen kleinen Teil der bei der STS registrierten Bewerbungen (neueste und einzelne Wiederholungen). Die lückelose Liste der Stellensuchenden (erscheint 14täglich) wird zum Einzelpreis von Fr. 3.— pro Fachgebiet «Industrie» oder «Bau» abgegeben.

Abonnementspreise: pro Fachgebiet: 3 Monate Fr. 16.—, 6 Monate Fr. 27.—, 12 Monate Fr. 50.— (nach dem Ausland auf Anfrage).

Gliederung der Bewerbungstexte wie folgt:

Reg.-Nr., Diplom oder Studienausweise und evtl. Grundausbildung, Alter, Nationalität und evtl. derzeitiger Wohnsitz, Muttersprache und Fremdsprachenkenntnisse (wenn in Klammern, nur Vorkenntnisse), Berufspraxis (gedrängte Uebersicht), Art der gewünschten Tätigkeit und bevorzugtes Landesgebiet, Eintrittstermin.

Maschinenbau

A) **Absolventen von Hochschulen und Universitäten**

MJ 8003 Dipl. ETH, Ende 40, Schweizer-Amerikaner, Spr. Deutsch, Engl., Franz., langj. Praxis in Projektier. u. Konstr. und Verkauf von **Webmaschinen**, Werkzeugmaschinen, Baumaschinen, Industrieanlagen, Optik usw. i. d. Schweiz und in USA, sucht Stelle in Verkauf, Liz.-Nehmer- und Kundenberatung, Koordination in Konzern, Holding oder Verband in Zürich und Umgebung. Eintritt: 4 Monate Kündigungsfrist.

B) **Absolventen von HTL und Techniken**

MT 8012 Dipl. ATIS + Fähigkeitszeugnis Werkzeugmacher, Ende 20, Deutscher m. Niederlassung, Spr. Deutsch, etwas Praxis in Konstruktion, Werkunterhalt, Einkauf, Vor- u. Nachkalkulation, sucht Stelle als Assistent der Geschäftsleitung od. Fabrikationsleiter in der deutschen Schweiz. Eintritt: 1. Juli 1968.

Elektrotechnik

A) **Absolventen von Hochschulen und Universitäten**

EJ 8003 Dipl. Université de Louvain, 25 ans, Belge en Belgique, langues: français, anglais, néerlandais, quelque pratique en électronique, radio-fréquences, contr. autom. régul. etc., cherche travail de laboratoire en Suisse romande. Entrée immédiatement.

B) **Absolventen von HTL und Techniken**

ET 8011 Dipl. ETS Fribourg-CAP électroméc., 35 ans, Suisse, langues: français, allem., (angl.), plusieurs années de pratique en app. électrique BT et comme professeur en constr. de mach. électriques et install., cherche emploi dans établ. de comm. et d'install. él. en Suisse romande. Entrée à convenir.

C) **Zeichner und Technische Angestellte**

EZ 8002 Cert. d. cap. dess.-électr., 23 ans, Suisse, langue: allem., quelque pratique de dessin, cherche emploi comme dessinateur graphique, en Suisse romande. Entrée: à partir 1. 5. 68.

Architektur

A) **Absolventen von Hochschulen und Universitäten**

AJ 6027 Dipl. TH Braunschweig, Ende 30, Deutscher mit Niederlassung, Spr. Deutsch, Engl., langjährige Praxis in versch. Schweizer Arch.-Büros, sucht Stelle als **Architekt-Bauführer in der Stadt Zürich**. Eintritt: nach Vereinbarung.

AJ 8005 Dipl. ETH, 33 Jahre, Schweizer, Spr. Deutsch, Franz., Engl., Span., langjährige Praxis als Büroinhaber, sucht Stelle als **Entwurfsarchitekt im Ausland-Uebersee**. Eintritt: nach Vereinbarung.

AJ 8009 Dipl. TH Wien, Ende 20, Oesterreicher in der Schweiz, Spr. *Deutsch, Engl.*, etwas Praxis als Wettbewerbsarchitekt, sucht Stelle als *Entwurfsarchitekt in d. deutschen Schweiz, vorzugsweise in Zürich/Luzern/Zug*. Eintritt Mitte Juli 68.

AJ 8010 Dipl. ETH, 33 Jahre, Ungar m. Niederlassung, Spr. *Ung., Deutsch, Engl.*, mehrere Jahre Praxis in Entwurf, Ausführung, Bauführung, sucht Stelle in *Arch.-Büro für Entwurf, Ausführung, Oberbauleitung, Koordination im Kanton Zürich*. Eintritt: ab 1. 5. 68.

B) Absolventen von HTL und Techniken
HT 8024 Dipl. HTL Luzern + Fähigkeitszeugnis Stahlbau-Zeichner, Mitte 20, Schweizer, Spr. *Deutsch, Engl.*, etwas Praxis in Stahlbau, Hochbau, Architektur, sucht Stelle in *Arch.-Büro für Entwurf, Detail, vorzugsweise in den Städten Basel oder Luzern, evtl. anderswo*. Eintritt: ab Mai 1968.

HT 8025 Dipl. HTL Luzern, demnächst + Fähigkeitsz. Bauzeichner, Mitte 20, Schweizer, Spr. *Deutsch (Franz., Ital., Engl.)*, etwas Praxis als Hochbauzeichner, sucht Stelle in *Arch.-Büro in Basel/Bern/Zürich/Lausanne/Genf*. Eintritt: Mitte Mai 1968.

HT 8027 Dipl. HTL Burgdorf + Fähigkeitszeugnis HB-Zeichner, 27 Jahre, Schweizer z. Zt. England, Spr. *Deutsch, Franz., Engl.*, etwas Praxis im Wohnungs-, Geschäfts-, Verwaltungsbau in der Schweiz, Frankreich u. England, sucht Stelle in *Architektur-Büro für Planung, Entwurf in der deutschen Schweiz, vorzugsweise in Zürich*. Eintritt sofort.

HT 8028s Bauing. grad. Saarbrücken + Fähigkeitsz. Schreiner, 30 Jahre, Deutscher in Deutschland, Spr. *Deutsch, Franz.*, etwas Praxis in Fertigteiltbau, allg. Hochbau, sucht *Stagiairstelle (nicht kontrollpflichtig) in Arch.-Büro in der Schweiz für 1 1/2 Jahre*. Eintritt: sofort.

HT 8029 Dipl. HTL Burgdorf + B-Matura, 25 Jahre, Schweizer, Spr. *Deutsch (Franz., Engl.)*, Praktikantenpraxis in allg. Architektur, sucht Stelle in *Arch.-Büro od. Bauunternehmung, vorzugsweise in Basel, Baselland, Zürich*. Eintr.: sofort.

C) Zeichner und Bauführer
HZ 8029 Fähigkeitszeugnis, 22 Jahre, Schweizer, Spr. *Franz. (Deutsch)*, etwas Praxis im allg. Hochbau, sucht Stelle in *Arch.-Büro für Projekt, Ausführung, Detail, Bauführung in der deutschen Schweiz*. Eintritt: 1. 6./1. 7. 68.

HZ 8031 Fähigkeitszeugnis, z. Zt. 3. Sem. ATZ, anf. 20, Schweizer, Spr. *Deutsch*, etwas Praxis in Industrie-, Verwaltungsbau, sucht Stelle in *Arch.-Büro f. Wohnungsbau und öffentl. Bauten in Zürich oder im Zürcher Oberland*. Eintritt: ab 1. 5. 68.

HZ 8033 Fähigkeitszeugnis + Abschluss Töchterchule, anf. 20, Schweizerin, Spr. *Deutsch, Engl., Ital., Franz., Griech.*, Lehrpraxis in allg. Architektur, sucht Stelle in *Arch.-Büro oder Denkmalpflege in der Schweiz*. Eintritt: sofort.

HZ 8034 Fähigkeitszeugnis, anf. 20, Schweizer, Spr. *Deutsch*, etwas Praxis in Projekt, Werk- u. Detailplänen, Kostenberechnung, Abrechnung, Ausmass, klein. Bauführungen, sucht Stelle in *Arch.-Büro, vorzugsweise in Zürich, Luzern*. Eintritt: ab 1. 6. 68.

Tiefbau
A) Absolventen von Hochschulen und Universitäten
BJ 7028 Dipl. TH Bukarest, Ende 40, Oesterr. in der Schweiz, Spr. *Rum.*,

Deutsch, langj. Praxis als leit. Ing. in Fertigteiltwerk in Wien, sucht Stelle bei Unternehmung, Fertigteiltwerk od. Ing.-Büro im Raum Bern-Thun. Eintritt nach Vereinbarung.

BJ 8012 Dipl. TH Budapest, 37 Jahre, Ungar m. Niederlassung, Spr. *Ung., Franz., Deutsch*, einige Jahre Praxis als Bauleiter im allg. Hochbau-Tiefbau, sucht Stelle als *Bauleiter od. Bauführer in der Schweiz od. im Ausland*. Eintritt: ab 1. 5. 68.
BJ 8013 Dipl. ETH, Mitte 20, Schweizer, Spr. *Deutsch, Franz., Engl.*, etwas Praxis im Studien- u. Ing.-Büro einer Unternehmung f. Hoch- u. Tiefbau, sucht Stelle in *Ing.-Büro für Hoch- u. Tiefbau od. Verkehrswesen in Grossstadt, vorzugsweise Zürich, Lausanne, Genf*. Eintritt: ab 1. 9. 68.

B) Absolventen von HTL und Techniken
TT 8008 Dipl. HTL Winterthur + Fähigkeitszeugn. EB-Zeichner, 33 Jahre, Schweizer, Spr. *Deutsch, Ital., Engl. Franz.*, mehrj. Praxis als Bauführer, Bauleiter im allg. Hoch- u. Tiefbau inkl. Vorspannbetonbau, sucht *leit. Stelle als Bauleiter od. Bauführer in der Ost- u. Westschweiz, evtl. im Ausland*. Eintritt: ab 1. Juli 1968.

TT 8009 Dipl. HTL Winterthur, Fähigkeitszeugn. H+T-Zeichner, 30 Jahre, Schweizer, Spr. *Deutsch, Engl., Franz.*, einige Jahre Praxis als Konstrukteur u. Bauführer in Hoch- u. Tiefbau, sowie als Bauleiter in Entwicklungsland, sucht Stelle in *Hoch- u. Tiefbauunternehmung od. Ingenieurbüro, vorzugsweise in den Kantonen GR, SG*. Eintritt: ab 1. Mai 1968.

TT 8011s Ing. grad. Karlsruhe + Fähigkeitszeugn. Maurer, 28 Jahre, Deutscher in Deutschland, Spr. *Deutsch (Engl., Franz., Russ.)*, einige Jahre Praxis in Statik, Vermessung, Bauleitung u. Abrechnungen v. Autobahnen, sucht *Stagiairstelle (nicht kontrollpflichtig) in Ingenieurbüro in der ganzen Schweiz für 12 bis 18 Monate*. Eintritt: 1. August 1968.

TT 8012 Dipl. HTL Burgdorf, Fähigkeitszeugn. T-Zeichner, Ende 40, Schweizer, Spr. *Deutsch, Franz.*, langj. Praxis als Abt.-Chef, Sekt.-Chef für Strassenbau sowie als Fachlehrer sucht *leit. Stelle im Strassenbauwesen, evtl. techn. Fachvertretung od. Instruk.-Tätigkeit in der Zentralschweiz*. Eintritt nach Vereinbarung.

C) Zeichner und Bauführer
TZ 8003 Fähigkeitszeugn., 25 Jahre, Schweizer, Spr. *Deutsch, Franz., Engl.*, etwas Praxis in Hoch- u. Tiefbau, Architektur, archäolog. Grabungen als Schwimmtaucher, Flussbau, sucht *Bürostelle in Unternehmung oder Ing.-Büro im Raum Zürich*. Eintritt: ab 1. Juni 1968.

Eisenbeton-Stahlbau
B) Absolventen von HTL und Techniken
EBT 8011 Dipl. ETS Nantes + CAP, 28 ans, Algérien en France, langues: *Français, arabe (angl.)*, quelque pratique en calculation béton armé et comme professeur aux. à un lycée technique, cherche emploi comme *stacicien ou dans l'enseignement techn. en Suisse romande ou en Afrique*. Entrée à convenir.

Sie suchen . . .
ihn?
. . . sie?

Stellen- und Gelegenheitsanzeigen

Ermässigte Tarifpreise ohne Rabatt für Wiederholungen

Tarif

1/1 Seite 185 x 259 mm Fr. 475.—	1/4 Seite 185 x 60 mm / 90 x 128 mm Fr. 118.90	1/12 Seite 90 x 40 mm Fr. 39.50
1/2 Seite 185 x 128 mm / 90 x 259 mm Fr. 237.50	1/6 Seite 185 x 40 mm / 90 x 84 mm Fr. 79.—	1/16 Seite 90 x 28 mm Fr. 29.70
1/3 Seite 185 x 84 mm Fr. 158.—	1/8 Seite 185 x 28 mm / 90 x 60 mm Fr. 59.40	1/24 Seite 90 x 18 mm Fr. 19.75

Chiffregebühr Fr. 2.— (bei Abholen 1.50)

Stellengesuche werden nur noch **schriftlich** entgegengenommen.

Anzeigenschluss: Donnerstag abend der Vorwoche
Anzeigenverwaltung: Mosse-Annoncen AG, 8001 Zürich, Limmatquai 94, Tel. (051) 47 34 00, Postcheck 80-1027
Telefon Filiale Basel: (061) 24 39 85

Gesucht

auf mittelgrosses Architekturbüro in Zürich

Bautechniker

für Devisierung, Bauführung und Ausmass von interessanten Objekten.

Walter Wüest, Architekt FSAI
Mitarbeiter Jules Devaux, dipl. Arch. SIA
8003 Zürich, Wuhrrstrasse 2, Tel. 051 / 35 32 66

Gesucht auf Architekturbüro im Berner Oberland

Architekt-Techniker HTL sowie Hochbauzeichner/Bauführer

für die Bearbeitung vielseitiger Bauaufgaben.

Initiative und begabte Bewerber wollen sich melden unter
Chiffre 2056 an Mosse-Annoncen AG, 8023 Zürich.

Raum Zürich und linkes Seeufer

Vermessungsarbeiten

Profil- und Terrainaufnahmen, Erstellen von genauen Situationsplänen in grossen Masstäben für Bauzwecke usw., werden von Vermessungstechnikern prompt und zuverlässig ausgeführt.

Kontaktnahme unter Chiffre 2058 an Mosse-Annoncen AG, 8023 Zürich.

Junger Schweizer

Hochbauzeichner

seit 2 Jahren in Finnland, sucht auf September Arbeit bei einem guten Architekten. Raum Zürich/Zug. Evtl. Vorstellung im Juni.

Offerten sind zu richten an:
Peter Zenger, Mehtälän Talo, Mäkkyläntie
Leppävaara/Finnland

Das Baudepartement des Kantons Basel-Stadt sucht einen

Kulturingenieur

als leitenden Mitarbeiter des Tiefbauamtes (Chef des Geometerbüros).

Das Tätigkeitsgebiet umfasst die verantwortliche Leitung und Bearbeitung sämtlicher Vermessungs- und Absteckungsarbeiten des Tiefbauamtes (inklusive National- und Express-Strassenbau) sowie den baulichen Unterhalt der Gewässer innerhalb des Kantonsgebietes.

Anforderungen:

Abgeschlossene Hochschulbildung; nach Möglichkeit Ingenieurgeometer-Patent; einige Jahre Praxis im umschriebenen Tätigkeitsgebiet; Fähigkeit zur selbständigen Führung eines Mitarbeiterstabes.

Arbeitsbedingungen:

Zeitgemässe Besoldung nach Uebereinkunft; vorzüglich ausgebaute Sozialleistungen; 5-Tage-Woche.

Anmeldung:

Handschriftliche Bewerbungen mit Lebenslauf, Zeugnisabschriften und Referenzen sind **bis spätestens 31. Mai 1968** zu richten an das Sekretariat des Baudepartementes Basel-Stadt, Postfach, 4001 Basel. Zusätzliche telefonische Auskünfte erteilt der Kantonsingenieur Tel. 061/23 98 40.

Basel, 3. 4. 68

Baudepartement Basel-Stadt

Architekturbüro SIA in Basel sucht selbständigen jüngeren

Hochbautechniker oder Hochbauzeichner

zur Bearbeitung grösserer Bauaufgaben. Führungsqualitäten und einige Jahre Erfahrung erwünscht.

Geboten wird ausbaufähige Dauerstelle.

Offerten unter Chiffre X 80504 Q an die Publicitas AG, 4001 Basel.

Mittleres Stahlbauunternehmen im Raume Zürich sucht

Ingenieur-Techniker HTL

(oder Abendtechnikum)

Anforderungen: Gründliche Kenntnisse des Stahlbaues in Konstruktion und Statik. Anpassungsfähigkeit und Sinn für Zusammenarbeit.

Geboten wird: Selbständigkeit in der Bearbeitung von Stahlbauaufträgen von der Offerte bis zur Montage.

Gutes Arbeitsklima, Personalversicherung.

Offerten mit Lohnanspruch und den üblichen Unterlagen sind erbeten unter Chiffre 1943 an Mosse-Annoncen AG, 8023 Zürich.

Elektrizitätswerk Basel

Für unsere Abteilung **Leitungsbau** suchen wir

Bau- oder Maschinenzeichner

zur Mitwirkung bei Vermessungsarbeiten auf den Baustellen und zur Nachführung der Netzpläne.

Wir bieten eine der Ausbildung und Erfahrung entsprechende Besoldung und gute Entwicklungsmöglichkeiten. Vorzüglich ausgebaute Pensionsversicherung, Fünftagewoche.

Bewerber mit entsprechender Ausbildung bitten wir, ihre Anmeldung mit den üblichen Unterlagen zu richten an das

Elektrizitätswerk Basel
Postfach, 4000 Basel 8

Wir sind ein gut fundiertes, grosses Unternehmen und suchen zur Führung unserer Bauabteilung (Fertigung modernster Elemente aus Spanholz, Schaumstoff, Kunststoff) einen erfahrenen

Architekten oder Bautechniker

Dieser Mann sollte gute Fachkenntnisse dieser Branche mitbringen und in der Lage sein, die bestehende sehr gute Abteilung durch konstruktive Ideen, kaufmännischen Spürsinn, technisches Wissen und Organisationstalent als Chef weiter auszubauen.

Bewerber (30 bis 45 Jahre) wollen ihre Offerte richten unter Chiffre 1995 an Mosse-Annoncen AG, 8023 Zürich.

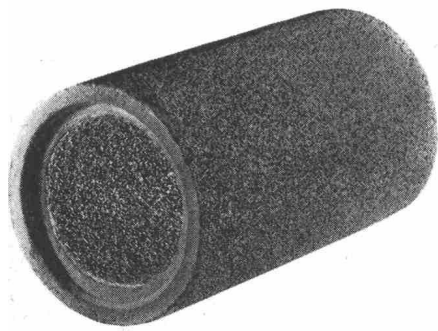

Hunziker- Filterrohre entwässern das Erdreich dauernd wirkungsvoll

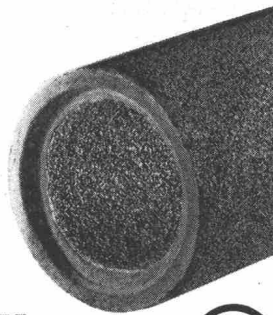

AG HUNZIKER ^{COE} Baustoff-Fabriken in Zürich, Bern, Brugg, Landquart, Olten und Pfäffikon SZ

In wenigen Wochen beginnen wir mit der Erstellung der ersten Etappe einer grossen Ueberbauung mit insgesamt 200 Wohnungen auf dem Platze Zürich. Für die Durchführung suchen wir einen

bestqualifizierten Bauführer

Von unserem neuen Mitarbeiter erwarten wir fundierte Sachkenntnisse, Durchsetzungsvermögen, selbständiges, verantwortungsvolles Arbeiten und absolute Zuverlässigkeit. Die erforderlichen Kompetenzen für die Durchführung einer anspruchsvollen Aufgabe werden erteilt.

Bewerber, die über Erfahrung in der Leitung von Grossbaustellen verfügen und gewillt sind, eine (auch finanziell) interessante Aufgabe zu erfüllen, wollen ihre Offerte mit den üblichen Unterlagen sowie Angaben über das früheste Eintrittsdatum und Saläranspruch richten an:

HORTA IMMOBILIEN AG

Hottingerstrasse 15, 8032 Zürich, Tel. 051 / 32 44 07

Für die selbständige Mitarbeit bei interessanten Bauaufgaben im Berner Oberland suche ich tüchtige

Eisenbetonzeichner und Tiefbauzeichner

Offerten sind zu richten an
Charles Ramu, Ingenieurbüro, 3714 Frutigen

In neu zu gründendes Arbeitsteam suchen wir je einen

Hochbautechniker / Bauzeichner Hochbautechniker / Bauführer

für die Bearbeitung von Werk- und Detailplänen, bzw. für die Devisierung und Bauführung einer grösseren öffentlichen Baute. Eintritt bis spätestens Juni 1968, Arbeitsplatz Zürich, bzw. Buchs SG (Bauführung).

Schriftliche Bewerbungen mit den üblichen Unterlagen sind zu richten an

Arbeitsgemeinschaft Neu-Technikum Buchs
8002 Zürich, Richard-Wagner-Strasse 28



WALTER J. HELLER AG.

BAUNTERNEHMUNG
SION BERN ILANZ

Einwohnergemeinde Unterseen

Infolge Rücktritt des bisherigen Inhabers wird die Stelle des

Gemeindewegmeisters

zur Wiederbesetzung ausgeschrieben.

Besoldungen und Ferien nach Regulativ der Gemeinde Unterseen (an staatliche Ordnung angeglichen).

Fünftagewoche

Gut ausgerüsteter Maschinenpark für Strassenbau vorhanden.

Bewerber, die beruflich gut ausgewiesen sind und einer Baugruppe von etwa 10 Mann vorstehen können, wollen ihre Offerte bis 15. Mai 1968 bei der Baukommission Unterseen einreichen.

Unterseen, 9. April 1968

Der Einwohnergemeinderat

Für unsere Abteilung Eisenbeton suchen wir:

qualifizierten und erfahrenen

dipl. Bauingenieur ETH

vornehmlich für Statik grösserer Bauvorhaben

Eisenbetonzeichner(in)

für Planbearbeitung, möglichst mit einigen Jahren Berufspraxis.

Fünftagewoche, Personalfürsorgestiftung.

WEHRLI, WEIMER, GOLTA
Ingenieure für Hoch- und Tiefbau
Grünhaldenstrasse 6, 8050 Zürich
Tel. 051 / 46 45 72

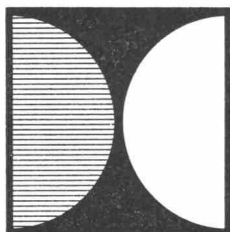

PAPIERFABRIK CHAM AG

Wir suchen für unser Baubüro einen selbständigen und initiativen

Bauführer / Bauzeichner

mit einigen Jahren praktischer Erfahrung, für vielseitige Aufgaben des Industrie- und Wohnungsbaus.

Seine Tätigkeit umfasst die Ausarbeitung von Detailplänen und Baubeschrieben, die Bauführung von Neu- und Umbauten sowie die Ueberwachung von Unterhaltsarbeiten.

Die Papierfabrik Cham AG, eine der bedeutendsten Papierfabriken unseres Landes, ist ein aufgeschlossenes, fortschrittliches Industrieunternehmen.

Sie bietet:

- angenehmes Arbeitsklima
- zeitgemässe Salarierung
- neuzzeitliche Sozialleistungen mit Pensions- und Betriebskrankenkasse
- 5-Tage-Woche
- mindestens 3 Wochen bezahlte Ferien
- gute Unterkunftsmöglichkeiten in betriebseigenen Liegenschaften

Interessenten für diese attraktive Dauerstelle richten ihre handgeschriebene Offerte mit Lebenslauf, Zeugniskopien, Foto, Gehaltsansprüchen und Referenzen an

Direktion Papierfabrik Cham AG, 6330 Cham

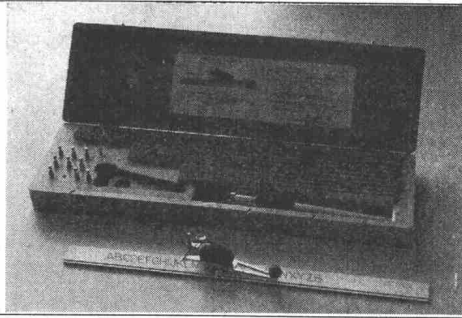

Für Fr. 290.— Perfekte Beschriftung

TAMAYA, das Schreibgerät aus Japan.
11 Schablonen für senkrechte und schräge Schrift. Röhrenfedern 4/0 bis 8
(auch einzeln lieferbar).

Europavertretung: W. Sigrist, Heidenkeller 7, 8902 Urdorf
Telefon abends 98 36 58 oder Postkarte

Architekturpraxis

Im Juli und August in Zürich oder Umgebung gesucht von türkischem Staatsangehörigen, 22 Jahre, mit 7 Semestern TH Istanbul (alle Vorprüfungen sehr gut bestanden). Bereits erfolgreich praktiziert in Basel 1965 (Architekturbüro BSA/SIA), Mailand 1966 (Bauunternehmen) und bei französischer Touristensiedlung (Club Méditerranée) bei Smirna usw.

Rasche Auffassungsgabe, speditiv, guter Entwerfer und Darsteller (Französisch, Englisch und Türkisch). Erste Referenzen.

Kontaktnahme über **E. Buchmann, 8044 Zürich**
Schlösslistrasse 11, Telefon 28 23 03

Tiefbauzeichner

23jährig, Schweizer, sucht neuen Wirkungskreis auf 1. Mai oder nach Uebereinkunft.
Offerten unter Chiffre 2050 an Mosse-Annoncen AG, 8023 Zürich.

Dipl. Ing. ETH (EPUL)

mit 5—10 Jahren Erfahrung im Tiefbau findet bei fortschrittlich gesinnter Unternehmung des Spezial-Tiefbaus (Bohrungen, Brunnenbau, Foundationen) in Bern verantwortungsvolle und sehr entwicklungsfähige Stellung. Unser Arbeitsgebiet umfasst die ganze Schweiz inkl. einigen Ländern in und ausserhalb Europas.

Handschriftliche Bewerbung mit Lebenslauf, Zeugniskopien, Saläranspruch und Foto sind zu richten unter Chiffre J 12866 an Publicitas AG, 3001 Bern.

Für eine führende Basler Bauunternehmung suchen wir einen tüchtigen

Bauingenieur (Statiker)

als Chef des Ingenieurbüros.

Senden Sie uns eine Kurzzofferte oder telefonieren Sie uns (Tel. 051/25 78 40, intern 299), damit wir eine Besprechung mit Ihnen vereinbaren können.

FIDES Treuhand-Vereinigung
Abt. Unternehmungsberatung
Postfach, **8022 Zürich**

Vorfabrizierter

Schutzraum-Lichtschacht

genehmigt vom Bundesamt für Zivilschutz,
Zulassungsnummer BZS LS 67—1.

Für 1- und 3-Atü-Schutzräume
Gleiches Modell gemäss TWP 66

Lichtmass: Ausladung	60 cm
Breite	80 cm
Bauhöhe	130 cm 50 cm

Gewicht:	725 kg 275 kg
----------	---------------

Verlangen Sie bitte den Spezial-Prospekt oder wenden Sie sich an Ihren Baumaterialien-Lieferanten.

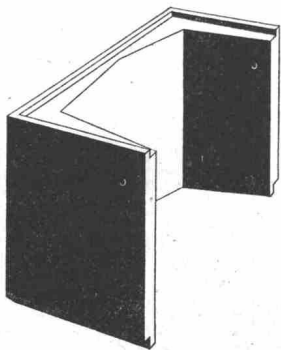

comolli

Comolli's Erben AG. 5620 Bremgarten

Telefon 057/714 14

Wir suchen für unser Studien- und Konstruktionsbüro in Zürich

einen jungen, tüchtigen

Eisenbetonzeichner

wenn möglich mit einiger Praxis. Wir bieten vielseitige Arbeit für Industrie- und Brückenbauten usw., zeitgemässen Lohn, Fünftagewoche, Personalrestaurant. Gerne erwarten wir Ihren tele-

fonischen Anruf oder Ihre schriftliche Bewerbung. Aktiengesellschaft CONRAD ZSCHOKKE Räfelstr. 11, 8045 Zürich Tel. 051 / 35 52 35

Bauingenieur

32 Jahre alt, Ausländer, sucht in Zürich oder Umgebung entsprechende Stelle (bevorzugt wird selbständiger Posten).

Offerten unter Chiffre 2080 an Mosse-Annoncen AG, 8023 Zürich.

Hochbautechniker

Deutscher, 30, 7 Jahre Büropraxis (4½ Jahre in Zürich: Spital-, Schul- und Wohnhochhausbau) sucht Stelle in Zürcher Architekturbüro.

Offerten unter Chiffre 2060 an Mosse-Annoncen AG, 8023 Zürich.

Junger kanadischer

Tiefbauzeichner

sucht Stelle in Ingenieurbüro oder Unternehmung. 4 Jahre Praxis im Spannbeton-Massiv- und Stahlbau. Baustellenerfahrung. Sprachen: Englisch, Französisch etwas Deutsch.

Offerten bitte uner Chiffre 2037 an Mosse-Annoncen AG, 8023 Zürich.

Architekt mit langjähriger Erfahrung auf Grossbauten übernimmt im Auftrag

Bauleitung

Devisierung, Abrechnung, Submission und Verträge.

Offerten unter Chiffre 2038 an Mosse-Annoncen AG, 8023 Zürich.

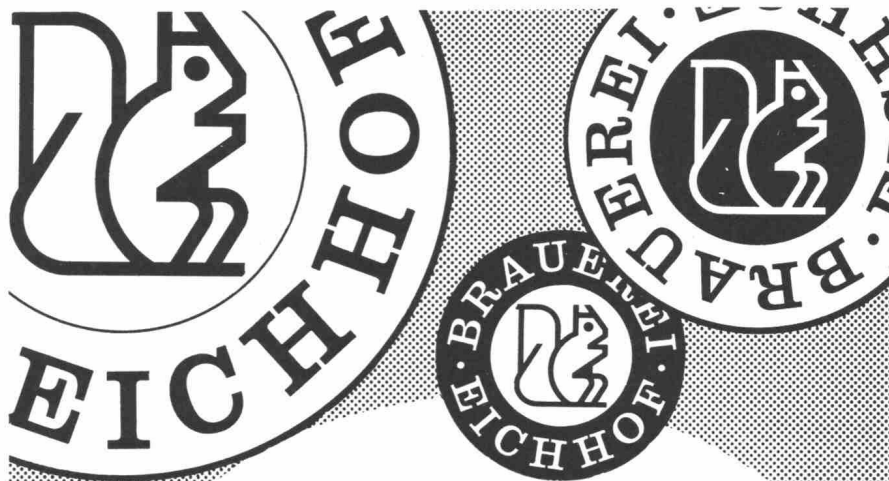

Die Brauerei Eichhof, Luzern, sucht für ihr Baubüro einen jüngeren

Hochbauzeichner

Wir setzen voraus: abgeschlossene Lehre, mehrjährige Praxis im Büro und auf dem Bauplatz, Erfahrung in der Bauführung, wenn möglich im Industriebau, Freude am Teamwork.

Wir bieten: selbständige Arbeit bei zeitgemäßem Gehalt, Fünftagewoche, Betriebskrankenkasse, Pensionskasse.

Wenn Sie Interesse haben, mit uns zusammenzuarbeiten, melden Sie sich bei der Personalabteilung der Brauerei Eichhof, Postfach, 6002 Luzern. Mit Ihrer Bewerbung belieben Sie einen kurzen Lebenslauf, eine Fotografie, allfällige Zeugnisabschriften und eine Handschriftprobe einzureichen.

Norm-Türen

montiert und unmontiert, mit oder ohne Stahlzargen.
Spezialität: Folienbeläge aller Art
Mobile Trennwände (Monada)

Prospekte verlangen



Theodor Schlatter & Co. A.G.

9000 St. Gallen, Wassergasse 24, Telefon 071 / 22 74 01

EMPA

Wir suchen als **Leiter des technischen Stabes des Direktionspräsidenten** einen gut ausgewiesenen

dipl. Ingenieur ETH

Die anspruchsvolle Aufgabe umfasst die Durchführung von Studien über neu einzuführende Methoden oder Arbeitsgebiete sowie über Bau- und Ausbaufragen, das Mitwirken beim Erstellen betrieblicher Führungsmittel, die Bearbeitung und Ueberwachung von Koordinationsfragen.

Die Position erfordert Verständnis und Interesse für technisch-wissenschaftliche und kommerzielle Probleme, Verhandlungsgeschick und Einfühlungsvermögen sowie Kenntnisse der englischen und französischen Sprache.

Interessenten werden gebeten, ihre Bewerbung mit den üblichen Unterlagen zu richten an die

**Direktion der Eidg. Materialprüfungs- und Versuchsanstalt
8600 Dübendorf**

Für ausgedehnte Planungsaufgaben suchen wir für unser Ingenieurbüro in der Nähe von Zürich einen

Vermessungs- oder Tiefbautechniker

Einem in Planungsaufgaben erfahrenen Fachmann würden wir nach Einarbeitung zur selbständigen Betreuung Arbeiten der Orts-, Quartier-, Strassen- und Detailplanung übertragen.

Wir bieten Ihnen ein abwechslungsreiches und selbständiges Arbeitsgebiet und eine entwicklungsfähige Dauerstelle mit guter Honorierung in angenehmer Arbeitsatmosphäre.

Ihre Bewerbung, die wir vertraulich behandeln werden, erreicht uns unter Chiffre 2015 an Mosse-Annoncen AG, 8023 Zürich.

wir suchen zur ergänzung unseres dynamischen teams

architekt

jung, beweglich, talentiert, für interessante, vielseitige projektierungsarbeiten,

techniker

selbständig, initiativ, als zweiter sachbearbeiter für grosses öffentliches gebäude;

techniker / bauzeichner

selbständig, erfahrung im spitalbau erwünscht.
wenn sie mehr wissen möchten, setzen sie sich bitte mit uns in verbindung.

telefon 051 / 28 42 45
theo hotz, architekt
obstgartenstrasse 19, 8006 zürich



Das neuzeitliche Bauelement

Grosslichtkuppeln

Kunststoffverarbeitung

Eschmann AG, Thun

FRIAG

Grundwasser- und Flachdachisolierungen, Abdichtungen

Frank Isolierungen AG, Sihlfeldstrasse 89, 8004 Zürich, Tel. (051) 25 67 92/93

Für die Bearbeitung von Brücken- und Industriebauten suchen wir

2 Eisenbetonzeichner

Angemessene Honorierung, gutes Betriebsklima, Fünftagewoche, Personalfürsorgestiftung.

Offerten erbeten an das

Ingenieurbüro M. R. Roš, dipl. Ing. ETH/SIA/MASCE
Sophienstrasse 16, 8030 Zürich, Telefon 47 51 00

Ich suche für mein mittelgrosses Architekturbüro im Zentrum von Zürich einen weiteren Mitarbeiter mit vielseitiger praktischer Erfahrung. Die gesuchte Entlastung könnte erfolgen durch einen sehr guten

Zeichner / Techniker

oder einen versierten

Entwerfer

Antritt möglichst per sofort.

Offerten sind erbeten unter Chiffre 2059 an Mosse-Annoncen AG, 8023 Zürich.

Wir sind eine bekannte Spezialfirma der Isoliermaterial-Branche für Bau und Industrie und arbeiten im ganzen Gebiete der Schweiz. Wir pflegen intensive Kontakte mit den Unternehmern, Spezialfirmen, den Architekten und den Bauherrschaften. Für den Raum Zürich, mit Ost- und Zentralschweiz, suchen wir einen ausgewiesenen

Baufachmann

für den Verkauf und die Beratung unserer Kundschaft.

Am besten entspräche uns ein Mitarbeiter mit technischer Grundausbildung, dem aber der Verkauf ein inneres Anliegen ist. Ausserdem sollte er den Ehrgeiz besitzen, in angemessener Zeit das vorhandene Verkaufsvolumen so zu vergrössern, dass sich der Einsatz weiterer Mitarbeiter zu seiner Unterstützung aufdrängt.

Wir suchen also nicht nur einen guten Verkäufer, sondern einen zukünftigen Verkaufsleiter von hohem Verantwortungsbewusstsein und grosser Selbständigkeit.

Unsere Leistungen sind in jeder Beziehung zeitgemäss.

Gerne nehmen wir kurzgefasste Offerten mit tabellarischem Lebenslauf geeigneter Herren unter Chiffre OFA 7185 E an die Orell Füssli-Annoncen AG, 8022 Zürich, entgegen.

Unsere Mitarbeiter sind über dieses Inserat orientiert, und wir garantieren in jedem Fall absolute Diskretion.

Das **Tiefbauamt des Baudepartementes Basel-Stadt** sucht einen

Bauleiter

als Mitarbeiter bei der Oberbauleitung für die National- und Express-Strassenbauten des Kantons Basel-Stadt.

Anforderungen:

Diplom eines Technikums oder gleichwertige Ausbildung, mehrjährige Praxis als Bauleiter oder Bauführer, vorwiegend im Tiefbau. Fähigkeit zu selbständigem Arbeiten.

Arbeitsbedingungen:

Zeitgemässe Besoldung nach Vereinbarung, gut ausgebauter Sozialleistungen, Fünftagewoche.

Auskunft:

Telefonische Auskunft erteilt der Chef des Nationalstrassenbüros, Telefon 061 / 23 98 40.

Anmeldung:

Bewerbungen sind unter Beilage von Ausweisen über den Bildungsgang und die bisherige Tätigkeit bis 25. Mai 1968 dem Sekretariat des Baudepartementes, Münsterplatz 11, 4001 Basel, einzureichen.

Basel, den 18. April 1968 **Baudepartement Basel-Stadt**

Das neue europäische Gütezeichen bürgt für gute Qualität von anodisch oxydiertem, für Bauzwecke bestimmtem Aluminium. Verlangen Sie bei Offertanfragen und Bestellungen nur EWAA-Qualität.



Details siehe Schweizer Baukatalog, Ausgabe 1967/68, Band 1, Seiten 192/193. Unterlagen durch: Interessengemeinschaft der Schweizerischen Aluminium-Hütten, -Walz- und -Presswerke, Postfach 155, 8024 Zürich, Tel. 051 32 29 52

Baudepartement Obwalden

Das Baudepartement Obwalden sucht für das Nationalstrassenbüro

1 dipl. Bauingenieur

als Stellvertreter des Abteilungschefs

1 Bauingenieur-Techniker HTL

für Projektierung und Bauleitung

1 Facharbeiter der Baubranche

als Bauaufseher

1 kaufmännischer Angestellter

mit Lehrabschluss oder Handelsdiplom für Sekretariats- und Abrechnungswesen

Geboten werden:

Besoldung nach der neu revidierten Beamtenordnung, Pensionskasse, Fünftageweche, 3 bis 4 Wochen Ferien je nach Alter.

Stellenantritt:

nach Vereinbarung

Auskunft:

Unverbindliche Auskunft erteilt telefonisch oder persönlich (bitte nach vorheriger Anmeldung) Tel. 041 / 85 13 13.

Anmeldung:

Kurzofferten mit Angabe des Gehaltsanspruches unter Beilage von Lebenslauf und Zeugnisabschriften bis 15. Mai 1968 an

Baudirektion des Kantons Obwalden, 6060 Sarnen

Sarnen, den 11. April 1968

Die Baudirektion

Das Tiefbauamt des Baudepartementes Basel-Stadt sucht einen jüngeren

dipl. Bauingenieur

als Mitarbeiter bei der Projektierung und Ausführung von National- und Express-Strassen im Kanton Basel-Stadt. Neben der Lösung von interessanten und vielseitigen Aufgaben konstruktiver Art (Brückenbau, Strassenbau) sind auch die mit dem Weiterausbau des kantonalen Strassennetzes zusammenhängenden Verkehrsprobleme zu bearbeiten.

Anforderungen:

Diplom einer technischen Hochschule; einige Jahre Praxis, vorwiegend im städtischen Tiefbau und Verkehrswesen; Gewandtheit im schriftlichen Ausdruck.

Arbeitsbedingungen:

Zeitgemässe Besoldung nach Vereinbarung; gut ausgebaute Sozialleistungen; Fünftageweche; Mitarbeit in kleinerem Team.

Auskunft:

Telefonische Auskunft erteilen der Kantonsingenieur oder der Chef des Nationalstrassenbüros, Tel. 061 / 23 98 40.

Anmeldung:

Bewerbungen sind unter Beilage von Ausweisen über den Bildungsgang und die bisherige Tätigkeit bis 25. Mai 1968 dem Sekretariat des Baudepartementes Basel-Stadt, Münsterplatz 11, 4001 Basel, einzureichen.

Basel, den 18. April 1968

Baudepartement Basel-Stadt

Mittelgrosses Architekturbüro in Zürich 11 mit mehreren interessanten Grousaufträgen sucht einen erfahrenen, tüchtigen, flinken

Hochbautechniker

für die Weiterbearbeitung von Projekten bis zur Ausführungsreife sowie für die Erstellung von Ausführungs- und Detailplänen.

Wenn Sie sich für diesen Posten interessieren, senden Sie bitte den untenstehenden Talon ausgefüllt unter Chiffre 44691-42 an Publicitas AG, 8021 Zürich.

Name: Vorname:

Jahrgang: Telefon-Nr.:

Wohnort:

Adresse:

Berufliche Ausbildung:

Bisherige berufliche Tätigkeit:

Frühest möglicher Stellenantritt:

Lohnanspruch etwa Fr.:

Plastik-Folien

Stärke 0,2 mm Breite 300 cm

LU-RA Rapperswil

Schulstrasse 9, Tel. 055 / 2 00 30

Achtung, Architekten und Bauherren! Keller-Obsthurden

zu günstigen Preisen liefert prompt franko Baustelle.

Fussockelleisten in allen Holzarten fertig lackiert und angeschlagen, liefert zu günstigen Bedingungen:

**K. WERTH, Kehlleisten- und Holzwarenfabrik
Luzern-Littau, Telefon 041 / 3 62 18 und 5 72 29**
Verlangen Sie Prospekt und Offerte.

Architekturmodelle
in Gips, Holz, Plexiglas
termingerecht und in
tadelloser Ausführung

Architekturmodelle

Zaborowsky & Schalk
Neumarkt 10, Zürich 1
Tel. 34 22 16

Gesucht

Tiefbauzeichner

für Strassenbau, Kanalisation und Kläranlagen, Eisenbeton.

45-Stunden-Woche, Pensionskasse, angenehmes Arbeitsklima, gute Honorierung.

Offerten erbeten an:

Ingenieurbüro
M. Corrodi, dipl. Ing. ETH/SIA
8712 Stäfa

Gesucht in kleineres Architekturbüro SIA zur Ausführung einer interessanten, vielfältigen, grossen Bauaufgabe qualifizierten

Architekt-Techniker

als Sachbearbeiter, Leiter des für diese Aufgabe aufgestellten Arbeitsteams und Stellvertreter des Chefs. Dazu qualifizierte

Bauzeichner-Bauführer

für die Detailbearbeitung, Devisierung usw.

Angebote erbeten unter Chiffre 2069 an Mosse-Annoncen AG, 8023 Zürich.

Interessante Position für

dipl. Bauingenieur mit unternehmerischen Fähigkeiten

Für eine bekannte Basler Bauunternehmung suchen wir eine Führungskraft, die mit dem zielstrebigem Ausbau der Abteilungen

- Ingenieurbüro
- Tiefbau
- Generalunternehmung

betrachtet werden kann. Schweizer Bürger im Alter von 30 bis 40 Jahren, welche über praktische Erfahrung verfügen, erhalten den Vorzug.

Senden Sie uns eine Kurzzofferte oder telefonieren Sie uns (Tel. 051 / 25 78 40, intern 299), damit wir eine Besprechung mit Ihnen vereinbaren können.

FIDES Unternehmensberatung

FIDES Treuhand-Vereinigung
Abt. Unternehmensberatung
Postfach
8022 Zürich

ELEKTRO-WATT INGENIEURUNTERNEHMUNG AG

sucht

Bau-Ingenieur

für die Projektierung, Berechnung und Devisierung von Stahlbauten im Zusammenhang mit Kraftwerken. Der Tätigkeitsbereich erstreckt sich vor allem auf Druckleitungen, Druckschachtpanzerungen, Hochgerüste für Freiluftschaltanlagen, Stahlwasserbau sowie auf die Behandlung von Korrosionsschutzproblemen.

Die Erfüllung dieser ausbaufähigen Aufgabe erfordert Praxis im Stahlbau, Kenntnisse in den angeführten Spezialgebieten oder Bereitschaft, sich rasch darin einzuarbeiten. Sprachkenntnisse, vor allem Englisch und Spanisch, sind von Vorteil, da bei Eignung gelegentliche Missionen ins Ausland vorgesehen sind.

Interessenten bitten wir, sich unverbindlich mit uns schriftlich oder telefonisch in Verbindung zu setzen. Herr R. Pfister, Chef der Abteilung Tunnel- und Wasserbau, ist gerne bereit, Ihnen nähere Auskunft zu erteilen.

ELEKTRO-WATT Ingenieurunternehmung AG

Postfach
8022 Zürich, Tel. 051 / 23 76 41

illig abzugeben

Thermolux-Glas

gebraucht, zweimal Rohglas, Grösse 69x282 cm, etwa 160 Stück (wird auch in kleineren Posten abgegeben). Anfragen unter Chiffre OFA 355 Li an Orell Füssli-Nonnen AG, 4410 Liestal.

Dipl. Bautechniker

mit Fernost-Erfahrung sucht neue Auslandstelle, vorzugsweise in Asien oder Afrika.

Offerten erbeten unter Chiffre 7278-42 an Publicitas AG, 8021 Zürich.

Bauingenieur ETH

mit mehrjähriger Erfahrung in Ingenieurbüro und Bauunternehmung sucht auf Anfang Sommer 1968 neue, interessante Tätigkeit, vorzugsweise in Ingenieurbüro im Raum Zürich.

Offerten sind erbeten unter Chiffre 2003 an Mosse-Annoncen AG, 8023 Zürich.

Gesucht per sofort oder nach Vereinbarung initiativer und selbständiger

Hochbautechniker

Verlangt wird: mehrjährige Praxis, selbständiges und zuverlässiges Arbeiten.

Geboten wird: angenehmes Arbeitsklima, Fünftagewoche, gute Entlohnung.

A. LENDI, dipl. Architekt ETH
Weinbergstrasse 131, 8006 Zürich, Tel. 26 96 28

Unternehmen der Baubranche sucht best-qualifizierten

Bauführer

für die selbständige Leitung grosser Ueberbauungen, in Dauerstellung.

Bewerber sollten sich über die Ausführung grösserer Bauvorhaben ausweisen können.

Offerten mit Lebenslauf, Photo und Zeugnisabschriften sowie Angabe der Saläransprüche sind zu richten an

J. H. KUNZ AG
Selnastr. 15, 8039 Zürich, Tel. 051 / 25 16 37

Für neue Aufträge auf dem Gebiet des Strassenbaues, des Kanalisationswesens und der Abwasserreinigung suche in einen jungen

Tiefbautechniker

für selbständige Projektierung und Bauleitung. Die Projektierung umfasst auch Absteckung und Geländeaufnahmen. Es besteht die Möglichkeit, in das Arbeitsgebiet eingeführt zu werden.

Geeigneten Bewerbern bietet sich eine interessante Stelle mit abwechslungsreicher Tätigkeit auf einem Büro mit ca. 20 Leuten, Fünftagewoche, Personalfürsorge und guter Entlohnung. Interessenten melden sich bei

Christoph Wieser, St. Gallen

dipl. Ingenieur ETH/SIA, Ingenieurbüro
Rorschacherstrasse 21, Tel. 071 / 24 78 12, privat 24 28 10

Inserieren Sie in der Schweiz. Bauzeitung!

Ingenieurbüro im Kanton Zürich sucht

Ingenieur oder Tiefbautechniker

als Chefbauleiter für Aufgaben des Nationalstrassenbaues.

Wir legen Wert auf Bauplatzerfahrung, gute Führungseigenschaften und persönliche Einsatzbereitschaft.

Wenn Sie eine entwicklungsfähige Dauerstelle suchen und an weitgehend selbständiger Mitarbeit interessiert sind, erbitten wir Ihre Bewerbung unter Chiffre 2016 an Mosse-Annoncen AG, 8023 Zürich.

AG HUNZIKER S.C.A.

Rocbeton Rohre

armierte 2-Meter-Rohre,
mit Spitzmuffen
Ø 30 - 100 cm oder mit
Glockenmuffen
Ø 60 - 100 cm

Zu verkaufen ab Baustelle in Killwangen

stehender Dachstuhl

über Grundfläche 15x50 m, Firsthöhe 4,4 m, bestehend aus Bindern, Sparren und Pfetten, Falzziegel.

Zu besichtigen bei
Dr. Walter Mäder AG, Killwangen AG, Tel. 056 / 3 53 13.

Zeichnungsbüro

(stud. ATZ)

übernimmt noch Eisenbeton-, Hoch- und Tiefbauarbeiten sowie Normalien- und Perspektivzeichnungen.
Zuverlässige und prompte Erledigung.

Offerten erbeten unter Chiffre 2072 an Mosse-Annoncen AG, 8023 Zürich.

Initiativer, verantwortungsbewusster

Architekt

Diplom ETH, 33 Jahre, mit mehrjähriger Praxis, Organisationstalent und guten Umgangsformen, sucht per sofort oder nach Uebereinkunft entwicklungsfähige Position in Unternehmung, Industrie oder Verwaltungsgesellschaft. Zuschriften erbeten unter Chiffre 2044 an Mosse-Annoncen AG, 8023 Zürich.

Gesucht per sofort oder nach Uebereinkunft

Bauzeichner / Bauführer

versiert in allen Arbeiten, vom Kostenvoranschlag bis zur Abrechnung.

Offerten an
Heini Schneider, Architekt
Brunnenstrasse 3, **8610 Uster**, Tel. 87 40 21

Jüngerer, initiativer

dipl. Bauingenieur ETH

Schweizer, mit vertiefter Ausbildung und Tätigkeit im allgemeinen Tiefbau, insbesondere Bodenmechanik, sucht verantwortungsvolle Stelle in Ingenieurbüro mit interessantem Wirkungsbereich in Projektierung und Bauleitung. Offerten unter Chiffre 2051 an Mosse-Annoncen AG, 8023 Zürich.

Ingenieurbüro in Zürich, Nähe Bahnhof Enge, sucht auf 1. Juli oder früher tüchtigen

Eisenbetonzeichner oder -zeichnerin

für Aufgaben des Hoch- und Tiefbaues.

Bewerber sind gebeten, ihre Offerte unter Chiffre 7327-42 an Publicitas AG, 8021 Zürich, zu richten oder telefonisch mit uns in Verbindung zu treten (Tel. 051 / 44 96 40).

Sekretärin

mit 2 Jahren Praxis auf Ing.-Büro sucht Stelle auf den 1. Mai auf Ing.-Büro Architekturbüro oder Baugeschäft in Zürich.
Offerten unter Chiffre 2075 an Mosse-Annoncen AG, 8023 Zürich.

Bauzeichner

initiativ und selbständig per Mai bis Juni gesucht.
Rich. Abrecht, Architekt, Tel. 051 / 53 69 78

Occasion

Gebrauchter BERNA-Lastwagen mit Kipper (6,5 t), vollständig neu revidiert inkl. Motor Saurer CTLD, neue Pneus usw., wegen Geschäftsaufgabe ausserordentlich günstig abzugeben.
Auskunft Tel. 061 / 23 45 00, Bürozeit

Gut ausgewiesener, 27jähriger

Tiefbautechniker

sucht neuen Wirkungskreis als Bauleiter. Erfahrung in Projektierung, Absteckung, Kostenberechnung und Abrechnung.
Eintritt auf anfangs Mai möglich. Mehrsprachig. Zürich und Umgebung.
Offerten unter Chiffre 2048 an Mosse-Annoncen AG, 8023 Zürich.

Junger, begabter

dipl. Ing. Architekt

mit der Praxis in der Planung von öffentlichen und industriellen Bauten; Wettbewerbe, Preisgewinner; mit der Tätigkeit in Paris und London; sucht Stelle in einem fortschrittlichen, modernen Architekturbüro ab sofort.
Offerten sind erbeten unter Chiffre 2046 an Mosse-Annoncen AG, 8023 Zürich.

Hochbauzeichner-Bauführer

zurzeit Bauführerschule IBZ, versiert auf dem **Sektor Elementbau**, sucht neuen Wirkungskreis als

Bauführer, Organisator oder Montageleiter

Eintritt nach Uebereinkunft.

Offerten bitte unter Chiffre 2068 an Mosse-Annoncen AG, 8023 Zürich.

Wir wollen unser **Team**, das interessante Projekte plant und verwirklicht, vervollständigen.

Architekten Bautechniker

mit Abschluss der Studien und mehrjähriger Praxis, die an Teamarbeit interessiert sind, richten ihre Offerten unter Chiffre 2054 an Mosse-Annoncen AG, 8023 Zürich.

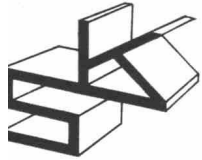

KONSOLEN G.m.b.H. 4416 BUBENDORF

Telefon 061 / 84 86 77 — 84 88 45

Kantonsstrasse 2

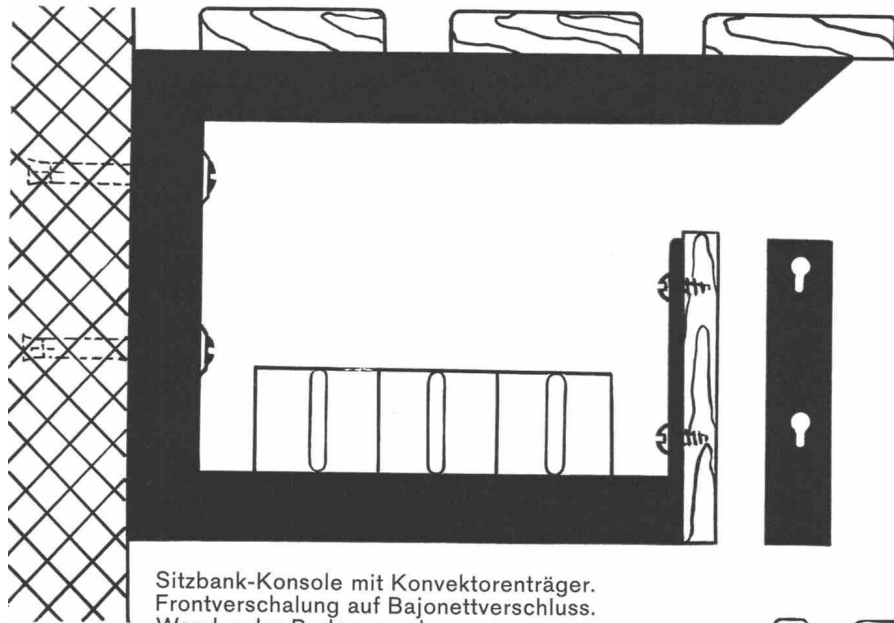

**Alle Konsolenprobleme
lösen wir Ihnen mit
Vergnügen!**

Sitzbank-Konsole mit Konvektorenträger.
Frontverschalung auf Bajonettverschluss.
Wand- oder Bodenverankerung.
Richtpreis Fr. 12.— bis 15.— einbrenngründiert.

Einige Beispiele!

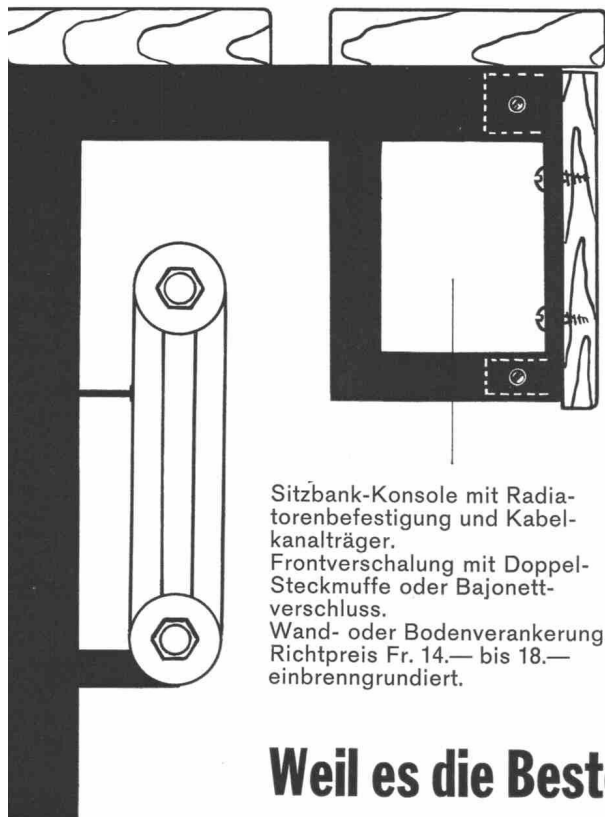

Sitzbank-Konsole mit Radiatorenbefestigung und Kabelkanalträger.
Frontverschalung mit Doppel-Steckmuffe oder Bajonettverschluss.
Wand- oder Bodenverankerung.
Richtpreis Fr. 14.— bis 18.— einbrenngründiert.

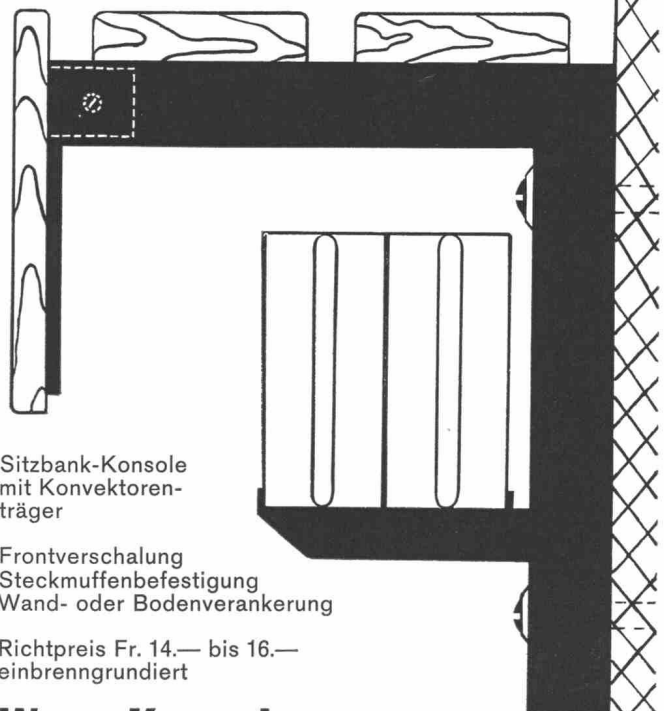

Sitzbank-Konsole mit Konvektorenträger

Frontverschalung
Steckmuffenbefestigung
Wand- oder Bodenverankerung

Richtpreis Fr. 14.— bis 16.— einbrenngründiert

**Wenn Konsolen,
dann nur**

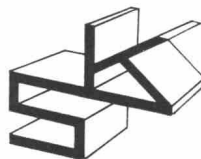

Konsolen

Weil es die Besten sind!

B. Sollten Sie noch nicht im Besitze unserer NORM-KATALOGE sein, dann fordern Sie diese sofort gratis an, es lohnt sich!
Patente in vielen Ländern.

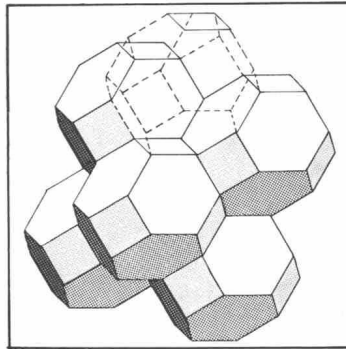

12 Millionen

14flächige, gewachsene Korkzellen enthält ein cm^3 Korkrinde. Diese sind etwa 10mal kleiner als beim geschäumten Material.

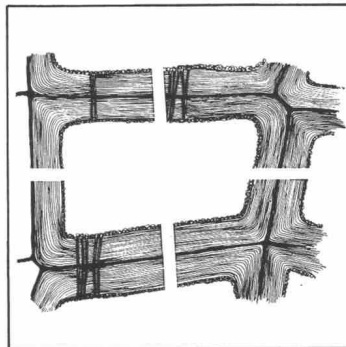

Aber statt einer einfachen umschliesst die Korkzelle eine mindestens hundertfache Haut, die noch durch feinste Öffnungen durchbrochen wird und damit den Druckausgleich gewährleistet.

Glauben Sie, dass eine so vollkommen gewachsene Struktur durch einige chemische Reaktionen ersetzt werden kann,

Herr Architekt?

