

Zeitschrift: Schweizerische Bauzeitung
Herausgeber: Verlags-AG der akademischen technischen Vereine
Band: 86 (1968)
Heft: 48: Sonderheft der GEP

Werbung

Nutzungsbedingungen

Die ETH-Bibliothek ist die Anbieterin der digitalisierten Zeitschriften. Sie besitzt keine Urheberrechte an den Zeitschriften und ist nicht verantwortlich für deren Inhalte. Die Rechte liegen in der Regel bei den Herausgebern beziehungsweise den externen Rechteinhabern. [Siehe Rechtliche Hinweise.](#)

Conditions d'utilisation

L'ETH Library est le fournisseur des revues numérisées. Elle ne détient aucun droit d'auteur sur les revues et n'est pas responsable de leur contenu. En règle générale, les droits sont détenus par les éditeurs ou les détenteurs de droits externes. [Voir Informations légales.](#)

Terms of use

The ETH Library is the provider of the digitised journals. It does not own any copyrights to the journals and is not responsible for their content. The rights usually lie with the publishers or the external rights holders. [See Legal notice.](#)

Download PDF: 02.04.2025

ETH-Bibliothek Zürich, E-Periodica, <https://www.e-periodica.ch>



Niveau-Anzeiger

quarzstabilisiert für
Zement, Sand, Kies, PVC etc., Flüssigkeiten, auch aggressive mit
Stab-, Seil-, Flach- und Ringsonden

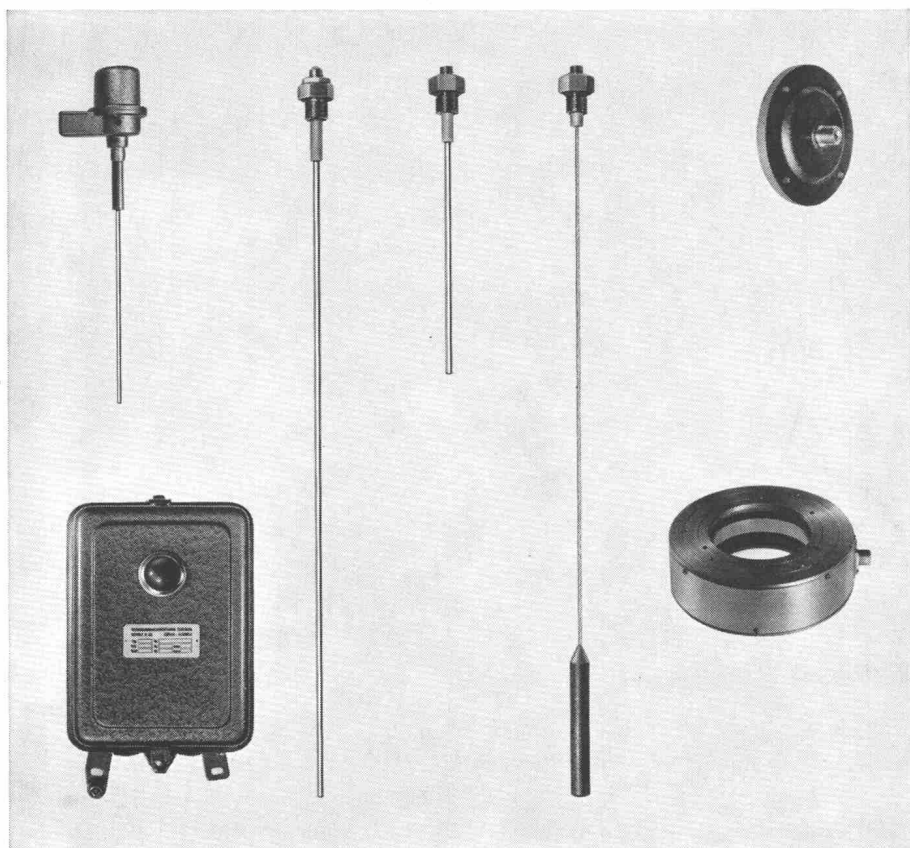

36-32

ferner liefern wir automatische Steuerungen für Dosier- und Mischprozesse, pneumatische Förderrinnen, Kleinsilgruppen für die automatische Dosierung von Vitaminen und dgl.

**Werkzeugmaschinenfabrik Oerlikon
Bührle & Co., 8050 Zürich**

Abteilung Programmsteuerungen Telefon 051 46 36 10

Sonderheft der GEP

Inhalt

Ueber den Wandel im waldbaulichen Denken. Von <i>H. Leibundgut</i>	845
Ehrendoktoren der ETH	847*
50 Jahre Stiftung Rübel. Von <i>A. Frey-Wyssling</i>	849
Die Uebernahme der EPUL durch den Bund. Von <i>H. Bosshardt</i>	850
H. H. Hauri Vizepräsident des Schweizerischen Schulrates	851*
Der Viadotto delle Fornaci der N2 bei Lugano. Von <i>E. Stucki</i> und <i>H. Hofacker</i>	852*
Ueber das Korrosionsverhalten von Metallen im Bauwesen. Von <i>A. Bukowiecki</i>	856*
Hermann Fietz zum 70. Geburtstag	860
Le voyage de la GEP en Ecosse	860*
† Eduard Nager, † Henri Grosclaude	863*
Die ETH im Studienjahr 1967/68	863
Ammann-Büste in der ETH	864*

Umschau

ETH. Persönliches	865
-----------------------------	-----

Nekrologe

W. Wanger. E. Hess	865
------------------------------	-----

Buchbesprechungen

La Philosophie de F. Gonseth	865
--	-----

Wettbewerbe

Kirchgemeindezentrum St. Anton in Zürich. Gemeindebauten in Augst BL. Entwicklungsplan Region Como. Gymnasium Vaduz. Verwaltungsgebäude EW Obwalden in Kerns. Kath. Kirchenzentrum Opfikon-Glattbrugg. Gesamtüberbauung Engelberg. Wohnungseinheit CECA. Friedhof Bremgarten AG. Zürcher Bahnhofstrasse	866
---	-----

Mitteilungen aus dem SIA

Protokoll der Generalversammlung vom 17. Juni 1968. — Herbstexkursion der Sektion Bern	867
--	-----

Ankündigungen

Graph. Sammlung ETH. Aargauer, Basler, Berner und Zürcher Kunsthaus. Zürcher Studiengesellschaft für Bau- und Verkehrsfragen. Galerie Palette, Zürich. Vortragskalender	868
---	-----

Verlag und Redaktion

Zürich-Giesshübel, Staffelstr. 12
Postadresse: Postfach, 8021 Zürich
Tel. 051 / 23 45 07 - 08, Postcheck 80 - 6110

Anzeigenverwaltung

IVA AG für internationale Werbung,
8035 Zürich, Beckenhofstrasse 16,
Tel. (051) 26 97 40, Postcheck 80 - 32735
Filialen in Lausanne und Genf

Druck: Offset + Buchdruck AG

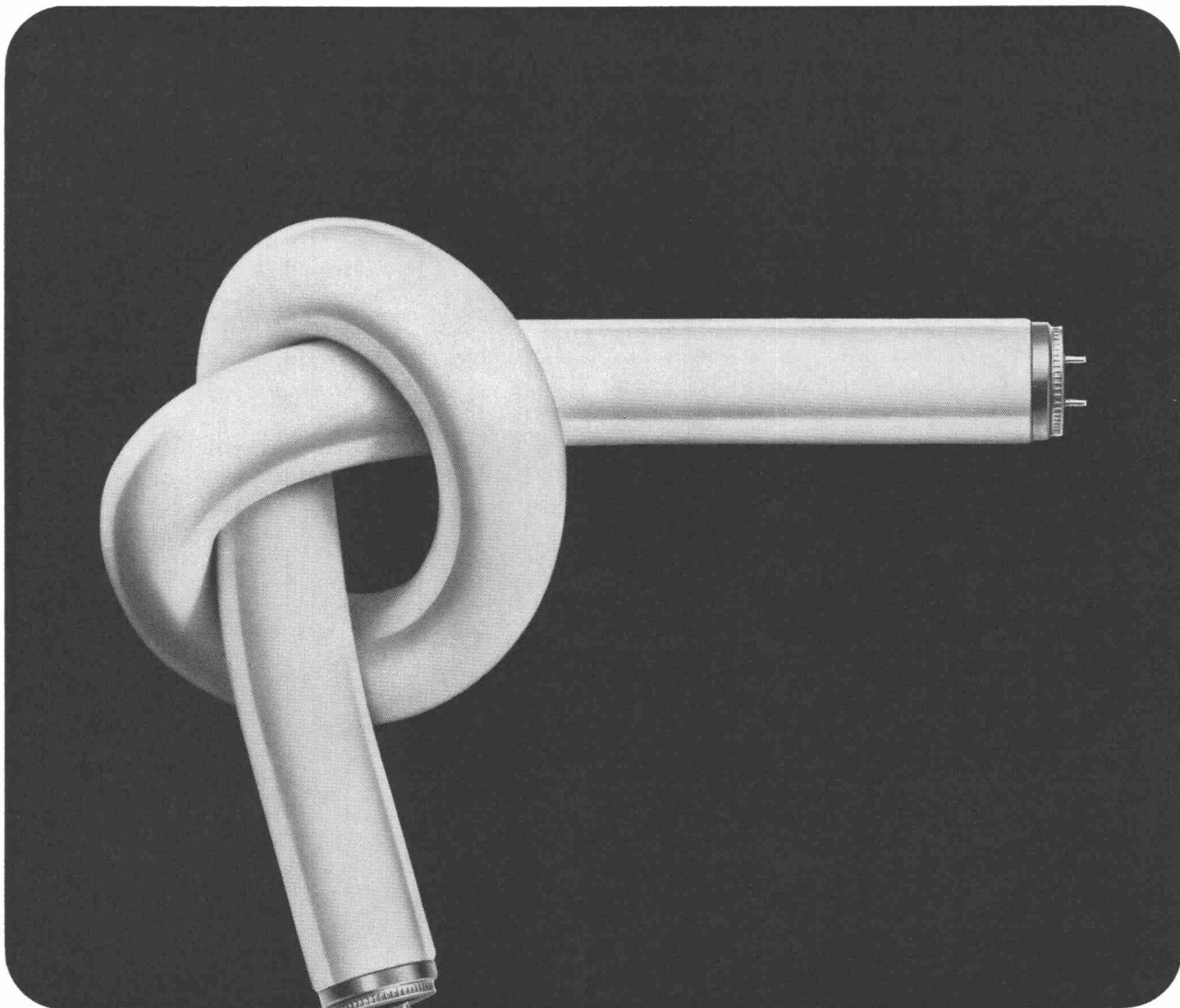

Nicht vergessen!

Man kann bei der Herstellung von Fluoreszenzlampen sparsam sein wie ein Schotte. Dann muss man vergessen, dass eine gute Fluoreszenzlampe verschiedene Vorteile bieten soll.

Bei Philips gibt es keinen sparsamen Schotten. Dort gibt es Wissenschaftler. Die bauen Fluoreszenzlampen nach den neuesten Erkenntnissen der Lichtforschung.

Die Elektrode der Philips TL-Lampe ist zum Beispiel 3fach gewandelt. Nur solche Elektroden haben ideale Zündeigenschaften und ein entsprechend längeres Leben. Ein zusätzlicher Elektroden-

ring verunmöglicht praktisch dunkle oder sogar schwarze Stellen an den Lampenenden.

Auch bei der chemischen Zusammensetzung des Leuchtstoffs hat Philips nicht gespart. Bei optimaler Lichtausbeute und minimalem Lichtrückgang bleibt die Lichtfarbe sozusagen konstant.

Das hohe Qualitätsniveau der Philips TL-Lampen schliesst Frühaussetzer praktisch aus. Deshalb können Philips TL-Lampen gruppenweise ersetzt werden. Tatsachen, die Sie nicht vergessen sollten!



PHILIPS



Seine
Einbautiefe
ist klein.

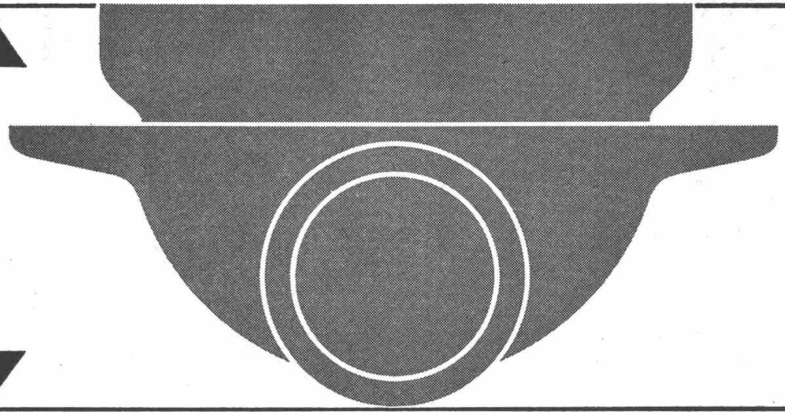

Wenn er eingebaut ist,
lässt sich die Höhe
seines Rostes
ohne weiteres auf die Höhe
des fertigen Strassenbelags
abstimmen —
dank
dem Aufsatzrahmen.

Das ist
nur einer seiner Vorteile.

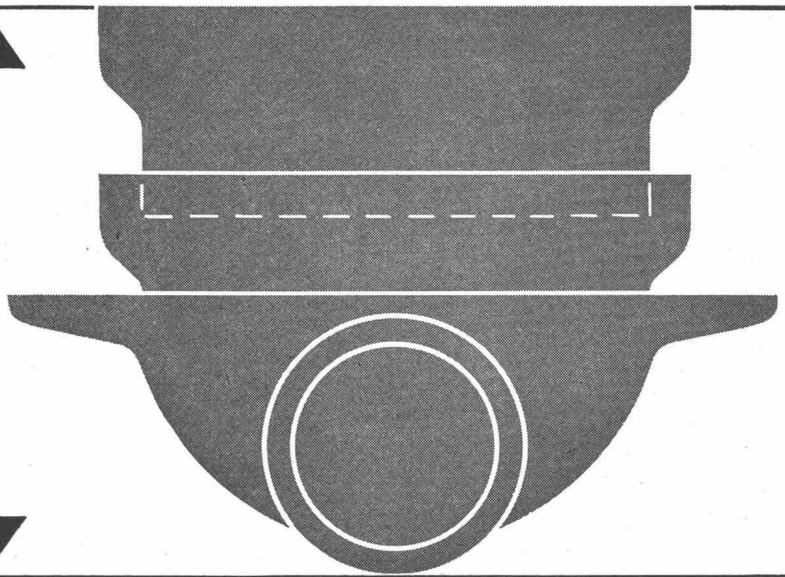

Er lässt sich bequem einbauen

der VON ROLL Entwässerungskasten aus Gusseisen

Überall
in Strassentunneln,
Brücken,
Parkterrassen

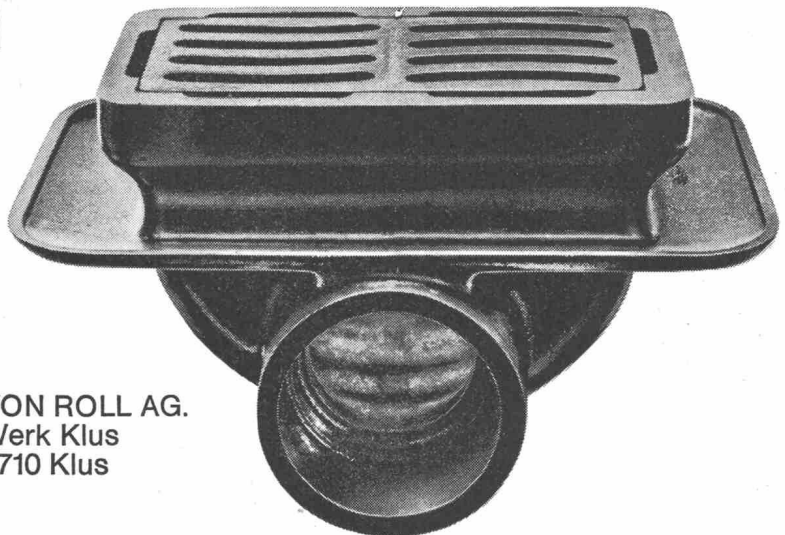

VON ROLL

VON ROLL AG.
Werk Klus
4710 Klus

**Warum denn
ausgerechnet ein
PRIESTMAN-LION Bagger
im schweren
Tiefbaueinsatz?**

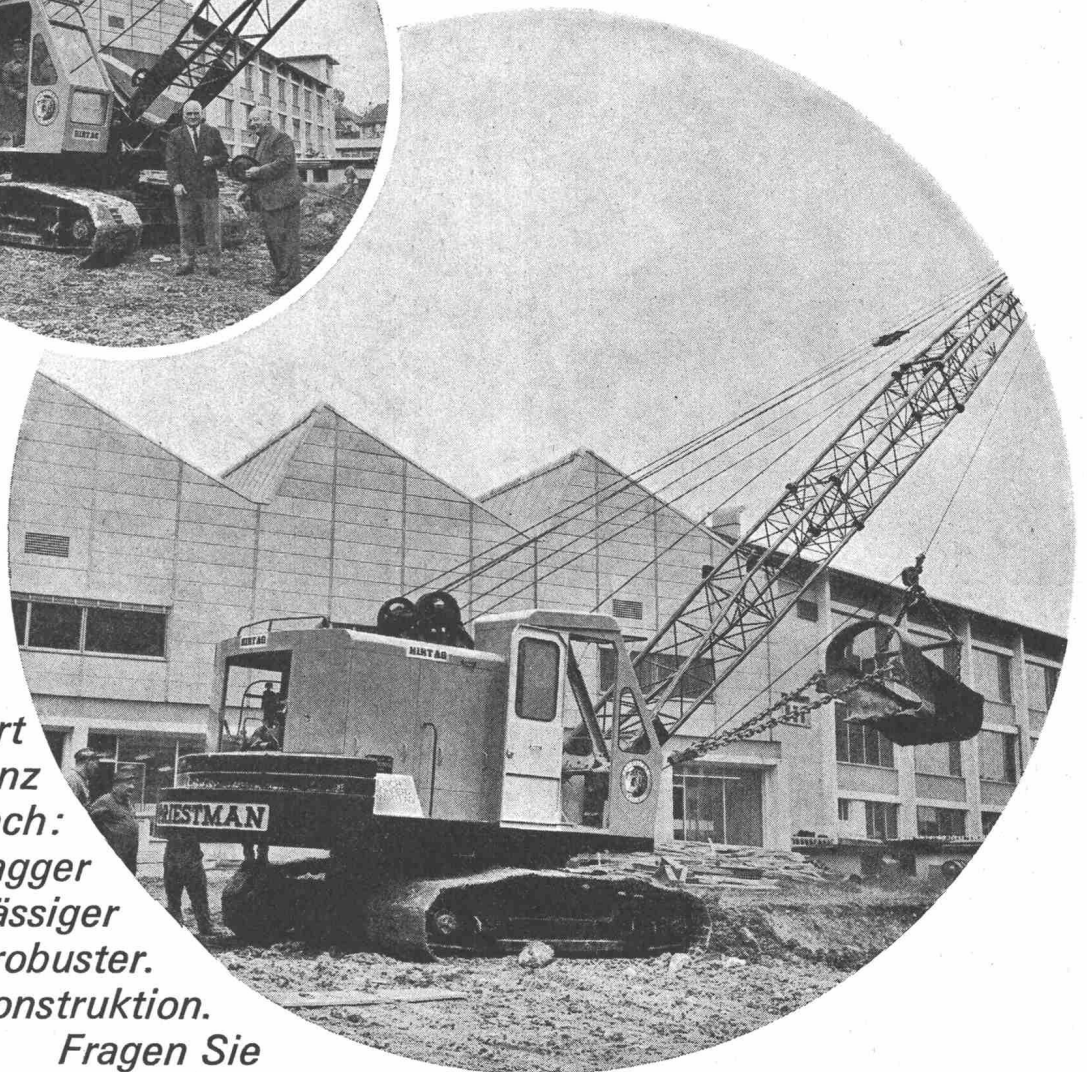
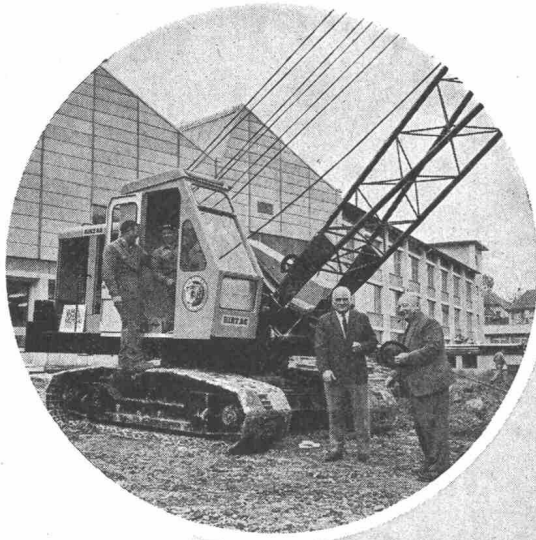

*Die Antwort
ist ganz
einfach:
Priestman-Bagger
sind zuverlässiger
und robuster.
Modernste Konstruktion.
Fragen Sie
Priestman-Besitzer!*

**Ulrich
Rohrer-Marti AG
Baumaschinen
Zollikofen-Bern
Telefon 031-57 1157**

Panzertüren im Wohnungsbau?

Kommt es bei einer Tür auf ganz besondere Stabilität, Widerstandsfähigkeit, Abdichtung und Formgebung an, erfüllt die **NT-Stahlzarge** ihren Zweck. Das ebenso schöne wie anpassungsfähige Wohnungstürelement entspricht **allen** Ansprüchen. NT-Stahlzargen sind elegant, garantieren ausserordentliche Lebensdauer und sind erstaunlich preiswert.

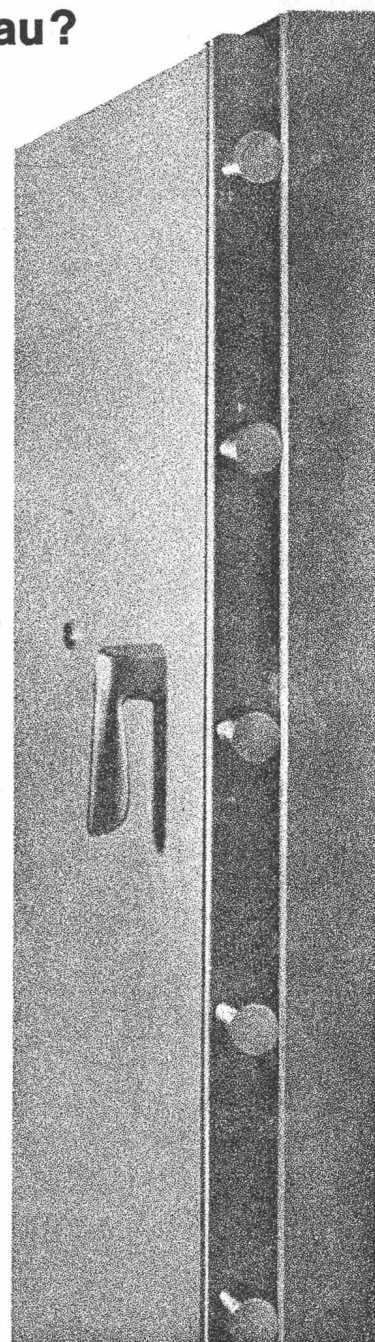
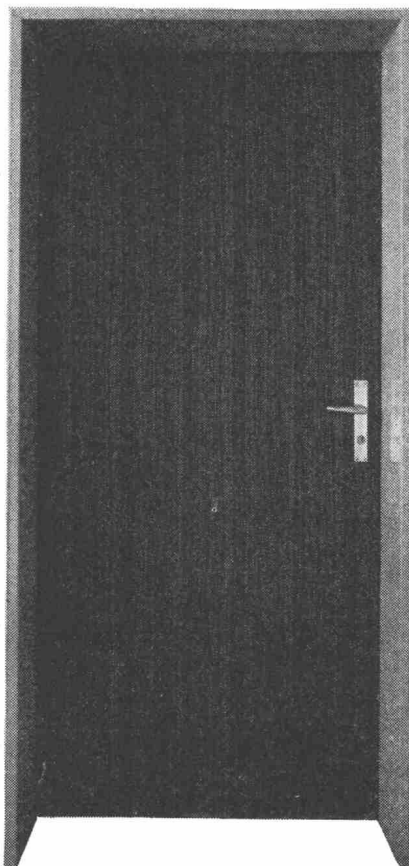
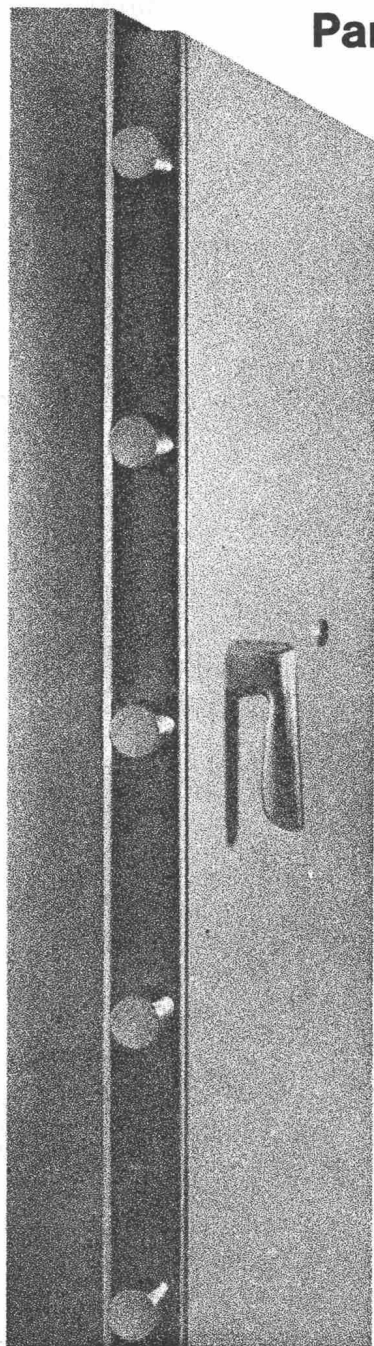

Die NT-Stahlzarge im Detail:

Die perfekte, erstklassig verzinkte Zarge besteht aus Feinstahlblech und ist mit formschönen Bändern und elektrisch eingeschweissten Mauerankern ausgestattet. Dank PVC-Puffer geräuschloses Schliessen. Auf Wunsch umlaufende Hohldichtungen aus Neopren für zusätzliche Dichtung gegen Zugluft und Schall. Lieferbar in Breiten (Lichtmasse) von 600 bis 900 mm, abgestuft von 50 auf 50 mm und Wandstärken in den gebräuchlichsten Massen von 60 bis 180 mm.

Dazu die NT-Dienstleistungen:

● Planung und Projektierung ● Montage auf der Baustelle (Versetzen **und** Hintergiessen) ● NT-Service

NT-Türblätter nach Wunsch

Normalausführung:

Spezialgehärtete Hartfaserplatte (Schweizer Fabrikat) mit astfreiem Rahmenholz verleimt. Oberfläche nach Wahl: grundiert zum Streichen, edelfourniert oder mit PVC-Beschichtung (weiss, grau und auch in Holzdekor). A propos PVC-Beschichtung: Sie ist nicht teurer als ein Kunstharzanstrich. Ihre bedeutenden Vorteile: lichtbeständig, schmutzabweisend und wartungsfrei.

Compact-Ausführung:

Erhöhte Schall- und Wärmeisolation, feuerhemmend.

NT

Norm-Tür AG

5000 Aarau

General Guisan-Strasse 52

Tel. 064 22 35 22

h 4

Vier neue MEYCO-Fugenbandprofile

Die neuen Meyco-Fugenbänder aus Weich-PVC sind das Ergebnis eingehender Versuche unter härtester Beanspruchung. Sie dichten dauerhaft und unfehlbar. Und das selbst bei extremen Scher- und Dehnbewegungen.

A0 20 - Oberflächenband für Arbeitsfugen bei geringem bis mässigem Wasserdruck. Einbau auf der Wasserseite des Betons (nur auf Sauberkeitsschicht oder in äussere Schalung legen).



D0 25 - Oberflächenband für Dilatationsfugen mit geringen Dehn- und Scherbewegungen bei mässigem Wasserdruck. Einbau auf der Wasserseite des Betons (nur auf Sauberkeitsschicht oder in äussere Schalung legen).



S 20, 22, 25 - Schlitzschalungsbänder für Dilatationsfugen, die sich durch die geringe Höhe der Mittel- und Endanker auszeichnen.



D 15-35 - Dilatations-Fugenbänder in neuen Profilen für Dehnungen zwischen 1 und 6 cm. Für alle Anwendungsbereiche bei mässigem bis hohem Druck und schwachen bis starken Scherbewegungen.



MEYCO-Fugenbandprofile



Kennen Sie unsere praktische Fugenband-Wahlscheibe (ähnlich Rechenscheibe)? Sie zeigt Ihnen im Handumdrehen, welches Meyco-Fugenband Sie für jeden Zweck benötigen. Wir schicken sie Ihnen gerne, zusammen mit unserer Muster-Kollektion der neuen Profile.

Heizen und Lüften mit ORION Spitzenprodukten

Langjährige Erfahrung bürgt für beste Qualität und günstige Preise. Tausende von ORION-Apparaten bewähren sich seit mehr als 10 Jahren.

ORION Luftheiz- apparate

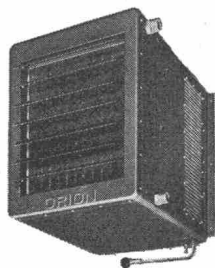

Die idealen Geräte zum Heizen und Lüften von Fabrikations- und Lagerräumen, Garagen, gewerblichen Räumen usw. Zweitourige Ventilatoren, daher zwei Luft- und Wärmeleistungen. Heizmittel: Warmwasser, Heisswasser oder Dampf. Als Spezialausführung auch mit elektrischen Heizelementen lieferbar. Ein breites, standardisiertes Typenprogramm ermöglicht für jeden Anwendungsfall den richtigen, preisgünstigen Apparat.

ORION Monobloc- Geräte

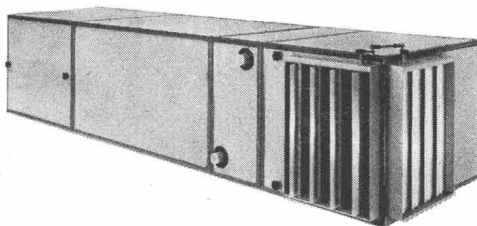

Lüftungsgeräte im Baukastensystem. An den Ventilatorbloc werden je nach Bedarf angebaut: Wärmeaustauscherbloc (mit Luffthitzer und/oder Luftkühler), Filterbloc mit Mischklappen, Befeuchterbloc. Die Luftverteilung erfolgt durch Ausblasgitter am Gerät oder durch angebaute Kanäle. Der Ventilatorbloc lässt sich auch als Abluftgerät verwenden.

ORION Umformer

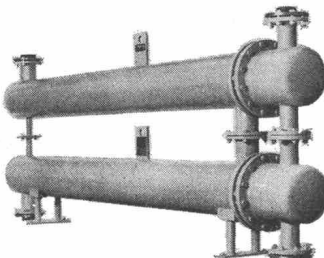

Rohrbündel-Wärmeaustauscher werden verwendet zum Erwärmen oder Kühlen von Flüssigkeiten aller Art, als Dampfkondensatoren oder Dampferzeuger, als Heisswasser/Warmwasserumformer usw. Normalisierte Typen von 0,3 m² bis 120 m² Austauschfläche, daher kurze Lieferfristen und günstige Preise. Spezialausführungen auf Anfrage.

ORION Klima M674

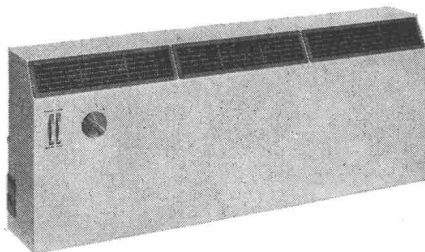

Vorteilhafte Möglichkeiten der Komfortraumheizung und -lüftung für Büros, Hotels, Restaurants, Wohnräume usw. bietet der Ventilator-Konvektor ORION-Klima. Mit den geräuscharmen 3stufigen Gebläsen wird die Raumluft umgewälzt, daher rasches Aufheizen und gleichmässige Wärmeverteilung. Mit einem Raumthermostat gesteuert, sorgt das Gerät für konstante, angenehme Raumtemperatur. Die eingebauten Mischklappen ermöglichen eine individuelle Regulierung der Frischluftzufuhr.



**Orion Werke AG
Zürich**

Apparate für Luft-, Wärme- und Kältetechnik

Hardturmstrasse 185
Telefon 051 / 42 16 00
Telex 54 889 - 8005 Zürich
Bureaux à Vevey:
Téléphone 021 / 51 37 47
58, Av. Général Guisan

6,7 km Aussenprofile und 1,2 km Innenprofile – beide aus demselben Material – Du Pont Neoprene

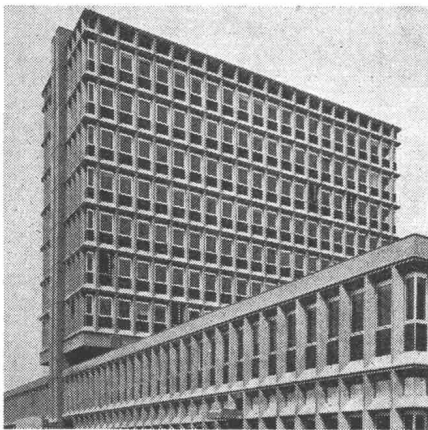
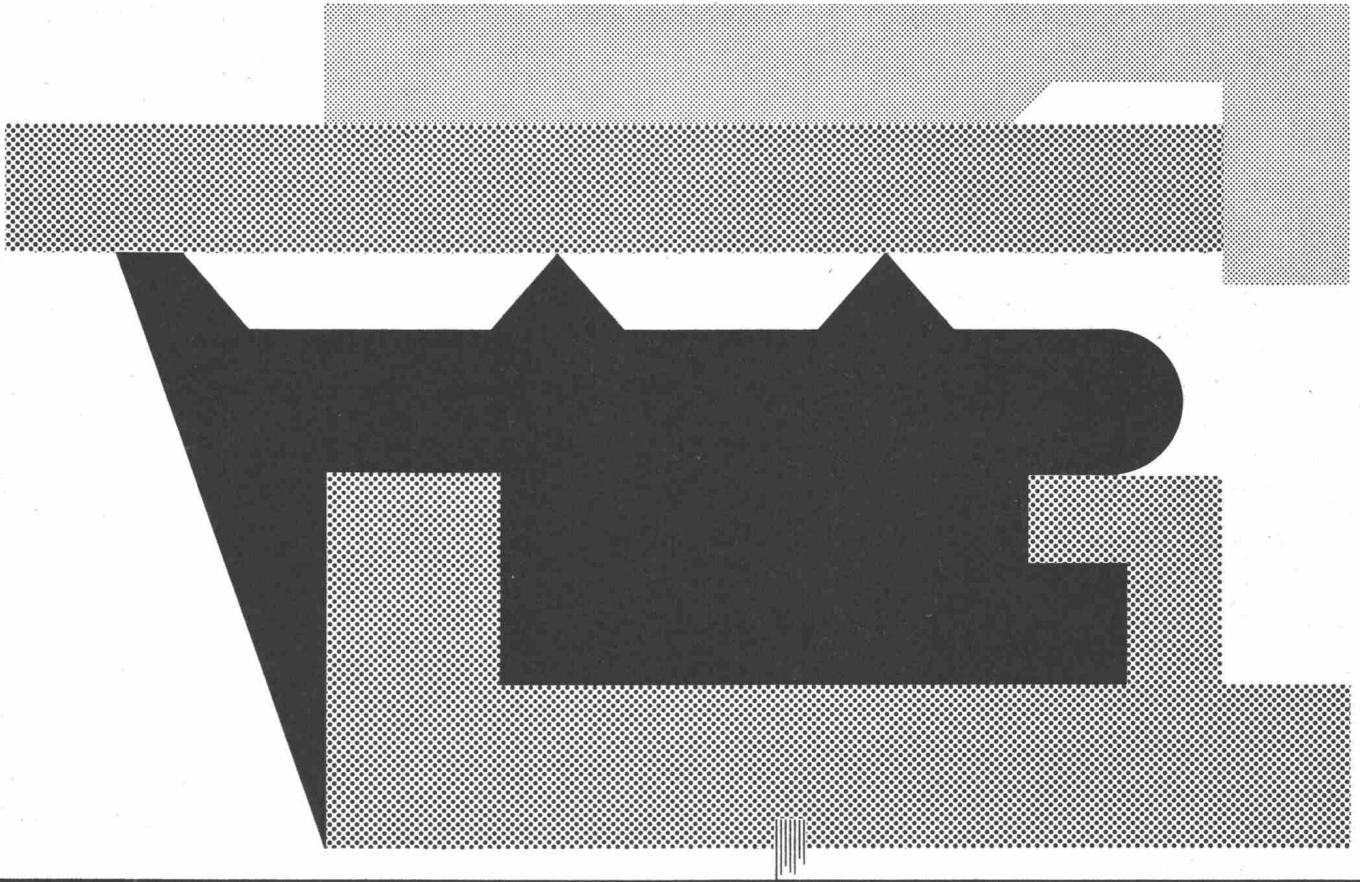

Architekt: Ernest Martin, Genève;
 Leichtmetallfassade und -fenster:
 METALLBAU HIRSCH, Biel;
 Konstrukteur: IGECO S.A., Etoy VD

Das ist der neue Güterbahnhof mit Bürohaus von La Praille. Der Bau ist aus vorgegossenem Beton und Glas und hat 665 Fenster. Vorgeformte Profile erwiesen sich als zweckmässigstes und wirkungsvollstes Mittel zur Abdichtung und Verglasung der Bauelemente – weil sie zuverlässiger und leichter zu installieren sind und keiner Wartung bedürfen.

Warum Du Pont Neoprene?

Neoprene ist witterungs-, ozon- und alterungsbeständig. Manche Neoprene-Erzeugnisse sind seit 35 Jahren den Elementen ausgesetzt und noch immer voll diensttauglich. Neoprene behält in jedem Klima seine Elastizität und sein hervorragendes Abdichtungsvermögen: Hitze weicht es nicht auf,

und Kälte macht es nicht spröde. Dem Kontakt mit Ölen, Schmiermitteln und Chemikalien, wie sie auf Bauplätzen und bei der Gebäudewartung üblich sind, widersteht es. Es ist resistent gegen dauernde Verformung. Es ist flammwidrig. Dichtungen und Profile aus Du Pont Neoprene sind in der Praxis gründlich erprobt und bringen die hervorragenden Eigenschaften von Neoprene voll zur Geltung.

Unterrichten Sie sich eingehender

Senden Sie den Coupon ein, damit Sie unsere reichbebilderte Dokumentation mit Berichten aus der Praxis, Detailzeichnungen, Anwendungsbeispielen und einem Nachweis von Lieferanten von Neoprene-Profilen und Dichtungen erhalten.



DU PONT
NEOPRENE

**Dolder+Co., Immengasse 9,
 4000 Basel 4**

Bitte senden Sie mir weitere Informationen über Neoprene-Dichtungen sowie einen Lieferanten-Nachweis.

Name: _____

Stellung: _____

Firma: _____

Der sichere Weg für Winterbeton heisst: Friolite oC 2% oder Sika-Frostschutz 1%

Den Versuch mit dem Zündholz müssten wir allerdings Ihnen überlassen! Mit Sika-Frostschutzmitteln betonieren Sie im Winter problemlos, rationeller und wirtschaftlicher. Friolite oC und Sika-Frostschutz leisten einen wirkungsvollen Beitrag zum Erfolg. Betonieren Sie risikolos: Friolite oC: bei Dauerfrost und schwerer Kältebeanspruchung. Sika-Frostschutz: bei Nachtfrostgefahr und kalter Witterung. Profitieren Sie von den Vorteilen der Sika-Frostschutzmittel: Keinen Stillstand der Bauarbeiten im Winter, deshalb pünktliches Einhalten der Bautermine. Beschleunigung des Erhärtungsprozesses, deshalb kein Gefrieren des überschüssigen Anmachwassers. Absolute Ammoniak- und Chloridfreiheit, daher keine Korrosions-, Geruch- oder Farbschäden. Ihr Baumaterialhändler versorgt Sie gerne mit den bewährten Sika-Produkten.

Kaspar Winkler + Co. 8048 Zürich Telefon 051 624040



Ein Wild Reisszeug ist etwas besonderes



Die mit Präzision gearbeiteten Zeicheninstrumente sind vollständig aus nichtrostendem Chromstahl hergestellt. Auch nach jahrelangem Gebrauch sehen sie noch wie neu aus.

Hergestellt bei Wild in Heerbrugg im St. Galler Rheintal, dem grössten optischen Werk der Schweiz, weltbekannt für optische und feinmechanische Präzisionsinstrumente • Erhältlich beim Optiker und in Papeterien

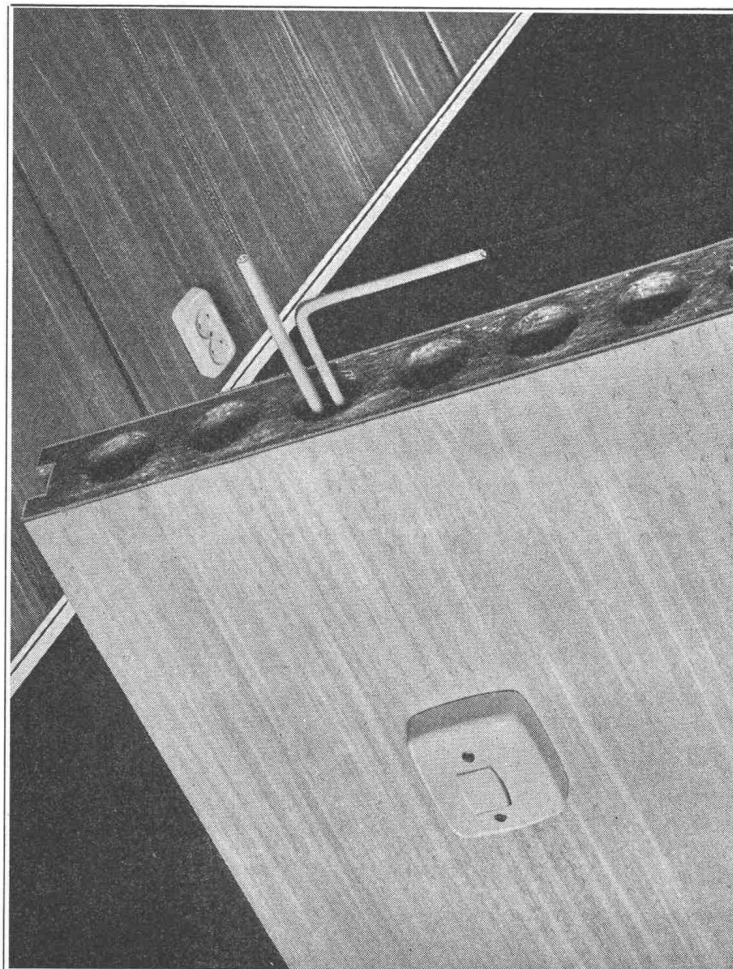

Für Büro- und Wohnhäuser verwenden Sie

Trysil

Trennwand-Platten

- Sehr günstiger Preis
- Aeusserst einfache Montage
- Oberfläche mit echtem Holz furniert oder mit Vinyl-Ueberzug oder zum Streichen/Tapezieren
- Stärke 50 mm, Schalldämpfung 37 Dezibel
- Werden mit Türen geliefert
- Referenzen zur Verfügung

TRYSIL-Produkte auch als akustische Platten und als Dekor-Täfer

Die TRYSIL-Produkte werden in der Schweiz verkauft durch Ihren Lieferanten von Holz und Holzprodukten.

Der neue Name für Holz

NORWOOD

Norwood S. A.
Tel. 021 / 28 09 17

1009 Pully-Lausanne
Av. des Cerisiers 6

**Rasch disloziert und
sofort einsatzbereit mit
Hydraulikkranen
mit Teleskopausleger**

COLES-

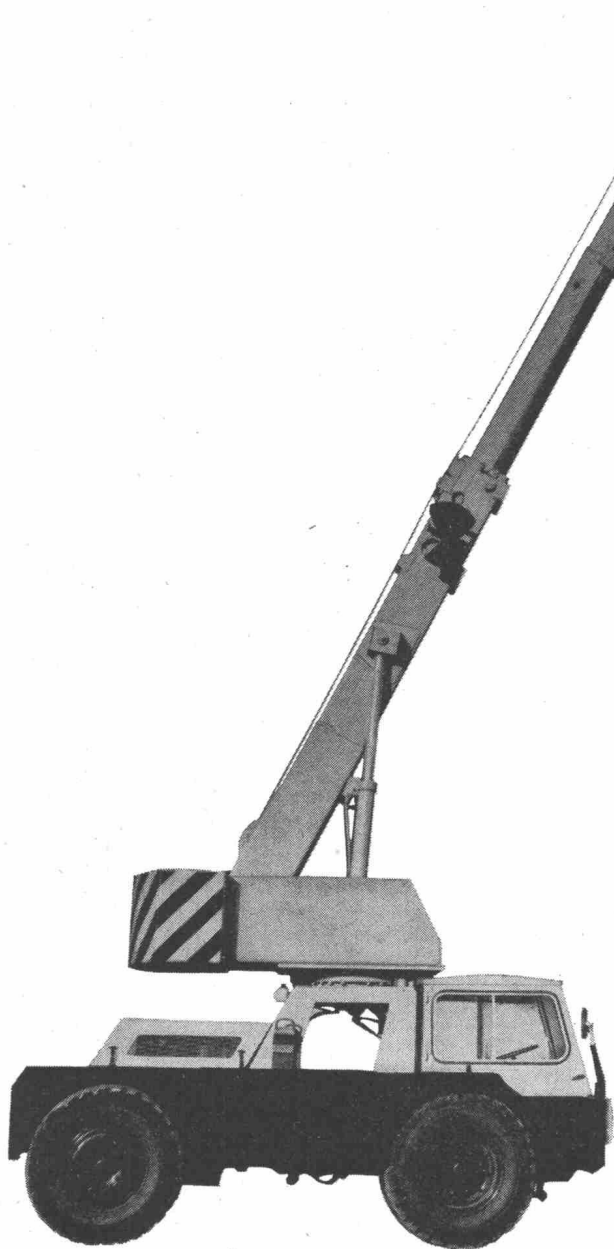

Coles Hydra Five T

Mobilkran mit dreiteiligem Teleskopausleger. Hakenhöhe max. 9 m. Tragkraft max. 6 t frei fahrbar. Arbeitsbereich 360°. 96-PS-Dieselmotor. 4-Gang-Getriebe oder 3-Stufen-Drehmomentwandler. Vorderradantrieb, Hinterradlenkung. Fahrgeschwindigkeit max. 48 km/h.

Wir führen weitere Modelle von Hydraulikkranen mit 5 t und 7 t Tragkraft. Verlangen Sie ergänzende Unterlagen oder eine sachkundige Beratung durch unsere Fachleute.



Coles Hydra 12 T

Autokran mit vierteiligem Teleskopausleger. Unter Last von 7,9—18,3 m, mit Verlängerung bis 22,9 m ein- und ausschierbar. Hakenhöhe max. 26 m (mit Spitzenausleger). Tragkraft 13,6 t. Arbeitsbereich 360°. Vollhydraulische Abstützungen. 163-PS-Dieselmotor, 6-Gang-Getriebe, Fahrgeschwindigkeit 60 km/h. Kranbedienung von der Kabine und vom Fahrzeugheck aus.

Robert Aebi

Robert Aebi AG
8023 Zürich
Uraniastrasse 31/33
Telefon 051/23 17 50

Arbedo 092/5 47 61
Landquart 081/51 25 42
Renens 021/34 42 12
Zollikofen 031/57 36 36

Wema-Lichtkuppeln mit Aufsatzkranz



Die leichten, aber sehr stabilen, isolierten Aufsatzkränze, die direkt in die Dachhaut geklebt werden, machen betonierte Zargen und Blechanschlüsse überflüssig. 30 verschiedene Grössen von 60 bis 300 cm, rund, quadratisch oder rechteckig. Alle Typen auch in feuerhemmender Ausführung. Diffus lichtstreuend oder glasklar, garantiert nicht vergilbend, ein- oder doppelschalig. Lüftbare Typen für Betätigung von Hand, elektrisch oder pneumatisch, auch mit eingebautem Ventilator.

Siegfried Keller AG, Industrieverglasungen
8304 Wallisellen ZH, Telefon 051 93 32 32

Technisches Büro Lausanne
19, route de Chavannes
1007 Lausanne, Telefon 021 24 94 29

Keller

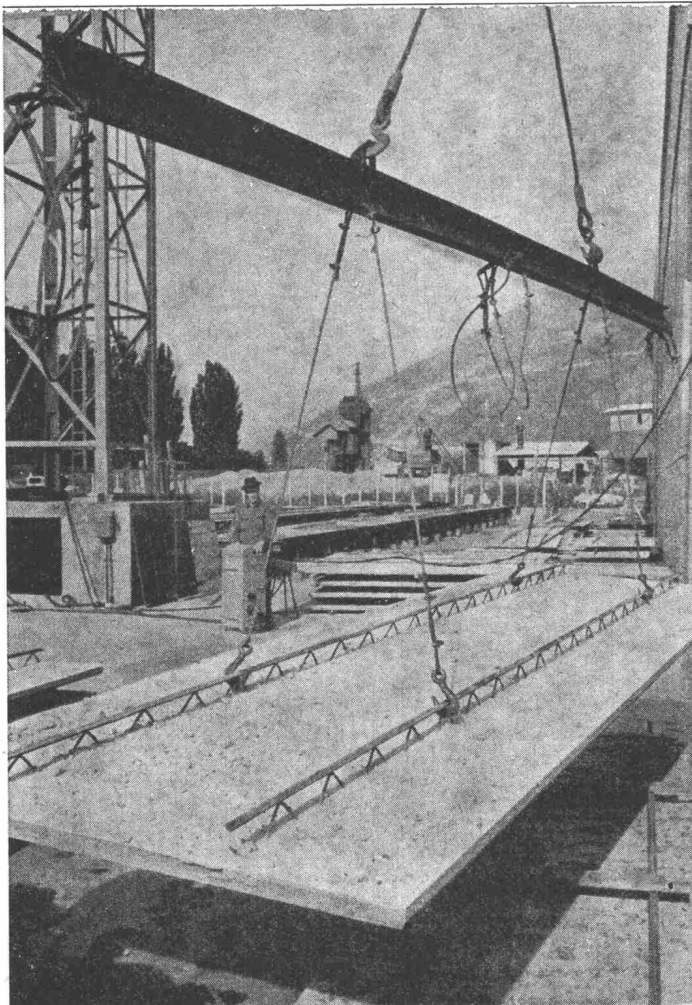

Filigran-Elemente

Filigran ist eine der bedeutungsvollsten Entwicklungen im Deckenbau. Das Filigran-Element ist eine nur 4 cm starke Betonplatte mit eingegossener unterer Plattenarmierung aus Filigranträgern und Armierungsnetzen. Nach dem Versetzen der Elemente entsteht durch Aufbringen von Ueberbeton die fertige Massivdecke. Der Verbund ist durch den Filigranträger gewährleistet.

Kombination der Fertigdecke mit der konventionellen Massivplatte — mit den Vorteilen beider Verfahren.

Einfacher Transport — dank geringem Gewicht — leichtes und rasches Versetzen mit dem normalen Baukran.

Das Filigran-Element eignet sich für:

- Wohnhäuser
- Geschäftshäuser
- Industriebauten
- kommunale Bauten
- Brückenplatten

Filigran-Elemente sind sehr anpassungsfähig. Die maximale Spannweite liegt bei 8 m.

Die praktisch porenfreie Unterseite des Elementes erspart teure Putzarbeit, die Fugen werden verspachtelt — Filigran ist streichfertig.

Bei Projektierung und Ausführung von Bauten mit Filigran-Elementen lassen Sie sich durch das Spezialistenteam der Prefiltron beraten, Tel. 028 / 6 34 21, 3930 Visp

BODENMÜLLER AG VISP

PREFILTRON

Diesen Lichtblick

vermittelt der Rohbau des nach kürzester Bauzeit vor seiner Vollendung stehenden Schulhauses Amlehn in Kriens. Es handelt sich dabei um das erste, vollständig in vorfabrizierter Elementbauweise erstellte, viergeschossige Primarschulhaus in der Schweiz. Erstmals kann auch, dank einer Aufgeschlossenheit verratenden Entscheidung der Brandversicherungsanstalt des Kantons Luzern, die Stahlkonstruktion unverkleidet belassen werden. Damit eröffnen sich im modernen zweckmässigen und wirtschaftlichen Schulhausbau neue Möglichkeiten.

Stahl, Durisol-Decken- und -Dachelemente sowie vorfabrizierte Fassadenplatten bilden die dominierenden Komponenten dieser durchdachten und deshalb einfachen, rationellen Konstruktionsart. Ausschlaggebend für deren Wirtschaftlichkeit ist die Kenntnis und Auswahl der geeigneten Baustoffe bzw. Elemente.

Durisol-Deckenelemente erfüllen eine ganze Reihe wichtiger Funktionen. Sie tragen nicht nur, sondern sie isolieren auch gegen Wärme, Kälte und Lärm, absorbieren den Schall und wirken zudem feuchtigkeitsausgleichend. Durisol-Decken- und -Dachelemente sind wirtschaftlich und tragen wesentlich zu einem angenehmen Raumklima bei.

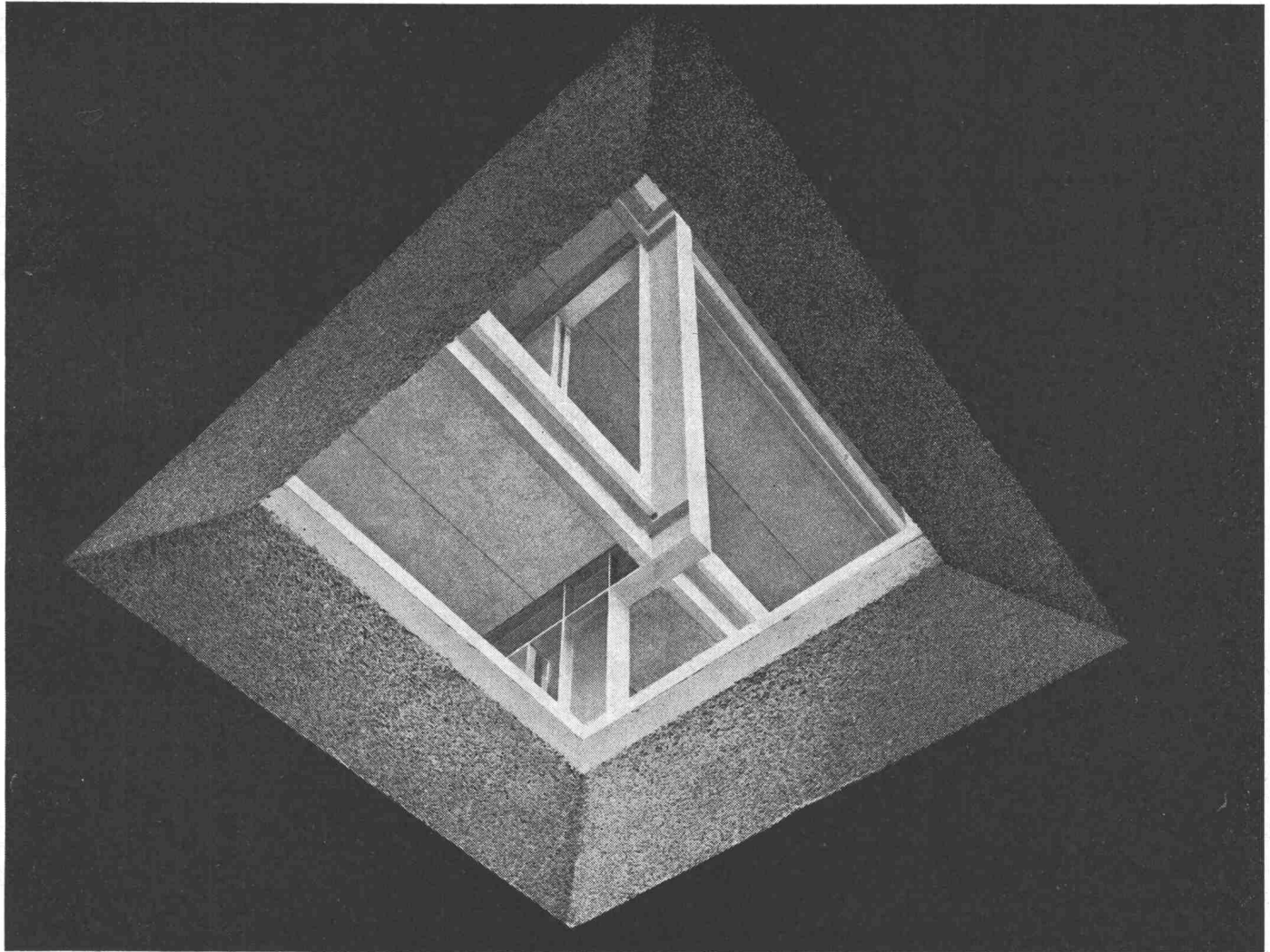
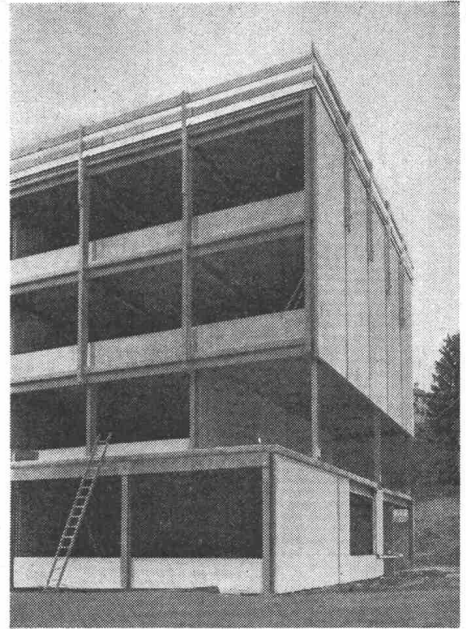

Durisol

Architekten: W. Imbach, Luzern
und E. Müller, Kriens
Ingenieure: H. Beck
und W. Pfäffli, Luzern

Durisol Villmergen AG, 8953 Dietikon
Badenerstr. 21, Telefon 051 88 69 81

Halfen-

Halfen-Ankerschienen zur sicheren Befestigung von Lasten aller Art an Beton- und Stahlkonstruktionen vermeidet zeitraubende und kostspielige Stemmarbeit. Profile von 200 kg bis 9000 kg Tragfähigkeit.

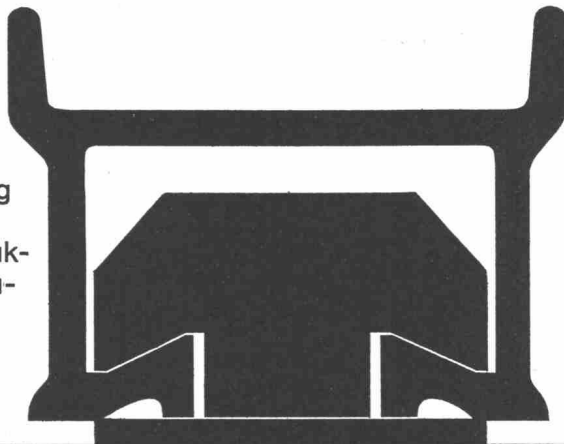

Ankerschienen

Neu: Halfen-Trapez-Ankerschiene zum Einbetonieren ohne Verankerungsbügel
Vorteile: vollständig geschlossener Rücken, dadurch kein Eindringen von Zement in das Profil. Keine Bügel nötig, dadurch preislich günstiger. Sämtliche Profile sind in schwarzer oder feuerverzinkter Ausführung und mit Schaumstoffstreifen ab Lager lieferbar.

Generalvertretung für die Schweiz:

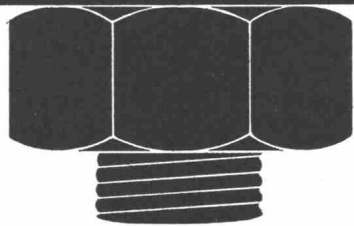

Verlangen Sie Unterlagen und Offerte



J. G. KIENER+WITTLIN AG · BERN

Schauplatzgasse 23, Telefon 031 22 23 11 Eisen + Metalle, Eisenwaren, Beschläge, Schrauben, Werkzeuge



Kittlose Verglasungen

Gebr. Tuchs Schmid AG
Frauenfeld



Feller

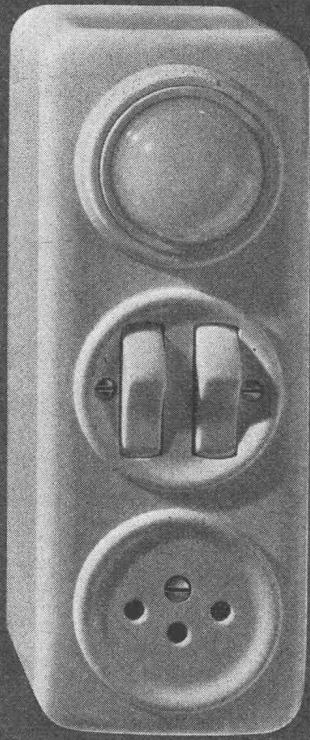

Formschöne Zwei- oder Dreifach-Aufputzkombinationen

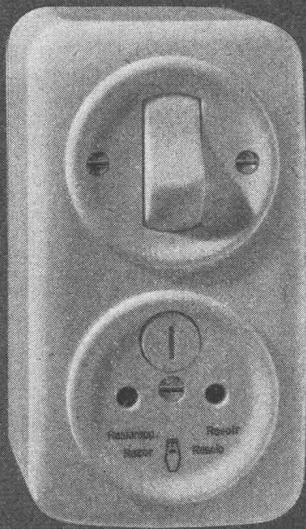

Eleganter als das Aneinanderreihen von Einzelapparaten ist die Verwendung der zweckmässigen und rasch montierbaren Zwei- und Dreifach-Kombinationen für Aufputz. Wippenschalter, Drehschalter, Steckdosen, Druckkontakte, Signallampen, Abzweigdosen usw. der Grösse I können in diese Kombinations-Gehäuse eingebaut werden.

Adolf Feller AG Horgen Telefon 051 82 16 11

DACHRANDABSCHLÜSSE UNTERSCHIEDEN SICH WIE SCHLÄGERMÜTZEN VON ZYLINDERN

Die einen stellen nicht mehr als eine billige Zierleiste dar, die andern sind unverhältnissmässig aufwendig. Dazwischen tummeln sich noch einige Dutzend mehr oder weniger passabler Konstruktionen.

Wer den vernünftigsten Dachrandabschluß sucht, fragt nach Preis und Dauerhaftigkeit, nach isoliertechnischer Per-

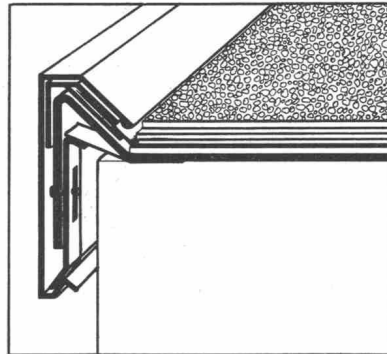

fektion und Montagekosten, nach gutem Aussehen und guten Referenzen. Und wenn er ehrliche Antworten bekommt, dann schrumpft für ihn das Riesenangebot an Dachrandabschlüssen erheblich zusammen.

Es wundert uns auch nicht, daß viele sich schließlich für unseren Dachrandabschluß entscheiden. Weil der eben das günstigste Verhältnis von Preis und Gegenwert bietet. Dabei spielt das Argument der isoliertechnischen perfekten Anbindung an die Dachisolation eine Hauptrolle.

Den FD-Dachrandabschluß gibt es in verschiedenen Ausführungen: Edelstahl, Aluminium oder Kupfer, beschichtet, einbrennlackiert oder naturblank. Es gibt ihn in verschiedenen Breiten und mit verschiedenen Dachübrerraghöhen (Randwirkung bei Dächern ohne Gefälle).

Der FD-Dachrandabschluß ist ein ausgereiftes Produkt. Entwickelt von Flachdachspezialisten, wie sie die **isogleitchemie** besitzt.

Unsere Fachberater stehen Ihnen zu einem unverbindlichen Gespräch jederzeit zur Verfügung. Sie bringen Ihnen auch gern ein Handmuster mit. Leute, die für „unverbindliche Gespräche“ keine Zeit haben, können sich unsere Prospekte zuschicken lassen. Natürlich auch unverbindlich.

Postkarte oder Anruf genügt.



isogleitchemie

HANDELSGESELLSCHAFT FÜR
ISOLIERUNGSTECHNIK, GLEITTECHNIK
UND BAUCHEMIE M. B. H.

43 Essen, Herkulesstraße 9-11, Postfach 781,
Telefon (02141) 223722, Telex 857 629

Niederlassung: 75 Karlsruhe, Daimlerstr. 16
Telefon (07 21) 440 04

Verkaufsbüros in: Benelux: **Holbouw nu**, Utrecht, Europalaan 50 a
Italien: **Isoscor**, Verona, Via Pallone 6
Österreich: **Dr. Günther**, 5020 Salzburg, Bärengäßchen 11
Schweiz: **Heinz Honegger**, CH 8180 Bülach, Soligäterstr. 24

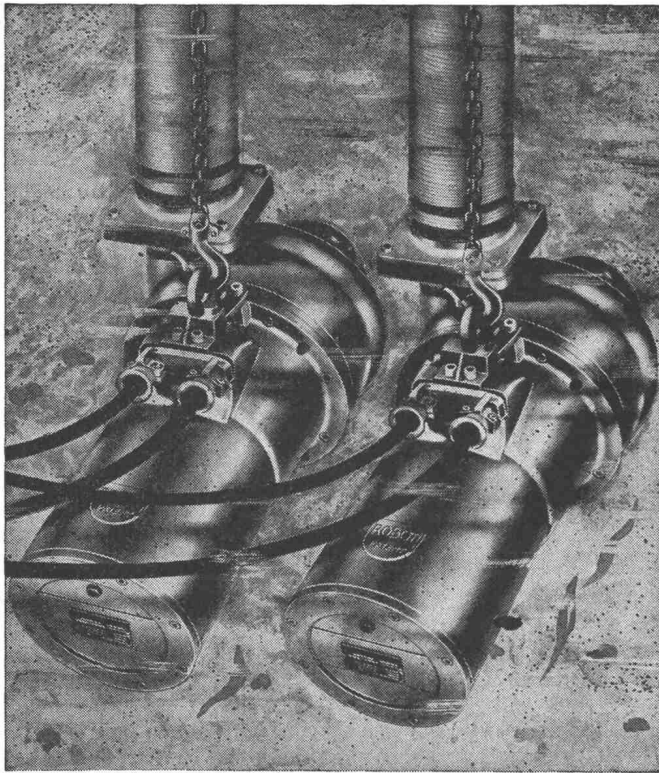

Horizontale Abwassertauchpumpenanlage Robot Modell HW

Das Wirbelrad

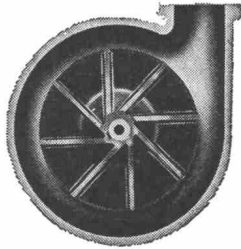

mit dem jede Robot-Abwasserpumpe ausgerüstet wird, ist der Grund für das verstopfungsfreie Arbeiten dieser Maschinen. In unterirdischen Pumpstationen, selbst unter befahrenen Strassen, können Robot-Abwassertauchpumpen installiert werden, die zuverlässig und wartungsfrei ihren Dienst versehen.

Bitte senden Sie uns die umfassende Dokumentation über Robot-Abwasserpumpen

Firma _____

Adresse _____

Sachbearbeiter _____

baumaschinen ag zürich

Badenerstrasse 570 Tel. 051/549980

P 1a

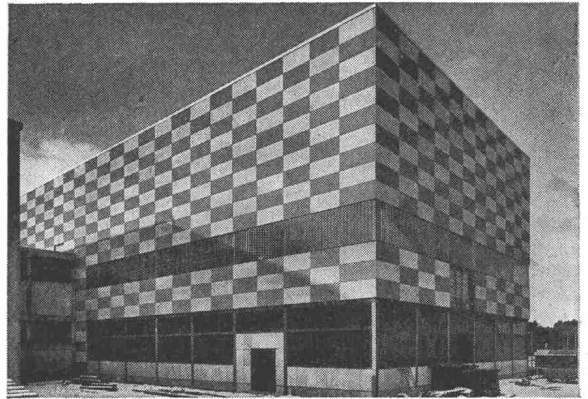

Profilit
BAUGLAS

das moderne, dekorative Bauelement für
**Fassaden
Treppenhäuser
Eingangspartien
Veranden
Fensterbänder
Industriebauten**



sprossenlos, wartungsfrei, preisgünstig
Beratung, Offerten und Lagerhaltung

GRÜNINGER
OLTEN + ZÜRICH 5/23

Aarburgerstr. 105
Tel. 062 / 5 34 66

Josefstr. 15
Tel. (051) 42 52 09 / 10

Schwimmbecken



H DELSCHER **F** ILTER

Badewasser-Filter und
Kleinfiler ohne Installation

Beratung, Planung,
Verkauf und Service.



CENTRO AG 8180 Bülach Tel. 051 96 43 17

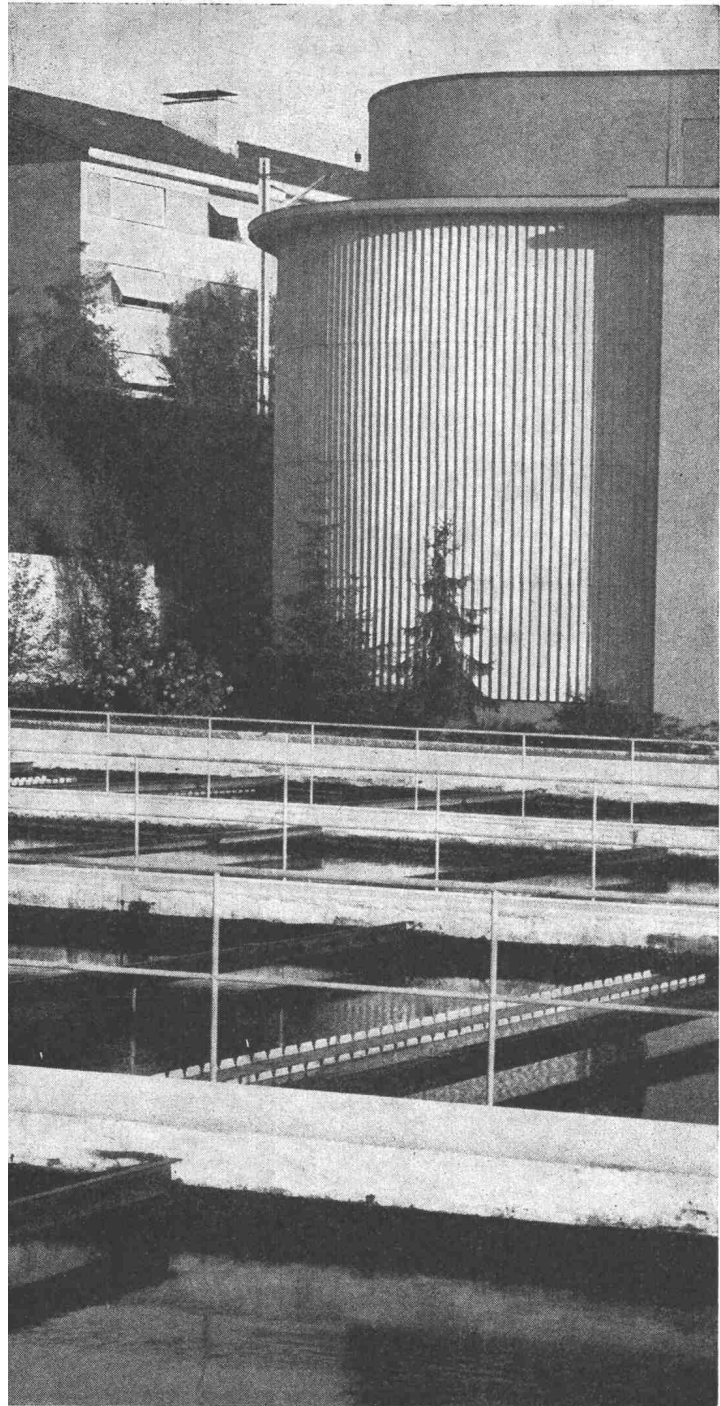

Asbestzement-Produkte «ETERNIT» in der Abwasser-technik. Rohre für Kanalisationen. Zakenüberfälle für Nachklärbecken. Spezialformstücke für Brückenentwässerungen. Wellplatten für Verkleidung von Faulräumen.

Eternit®

Die gesetzlich geschützte Marke für Asbestzement-Produkte

Eternit AG 8867 Niederurnen 1530 Payerne

HY-LO-Ölheizung für den Winterbau

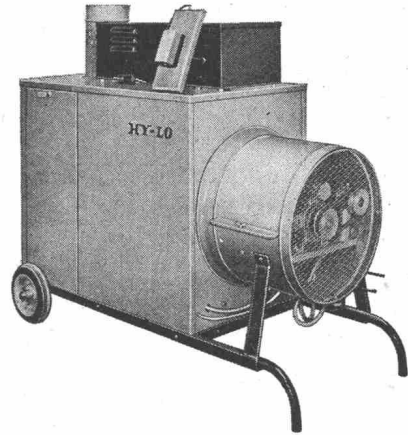

Fahrbarer Luftheizer Typ K

Rollende Wärme nach Mass bieten Ihnen unsere K-Heizer, erhältlich in 3 Ausführungen: von 3000 bis 100 000 kcal/h. Kaminanschluss ist vorgesehen, jedoch genügen auch einfache Ofenrohre zur Ableitung der Abgase. Die Steuerung erfolgt vollautomatisch über einen Raumthermostaten.

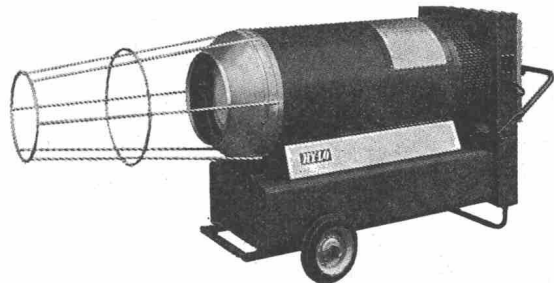

Bauheizer Typ D

Klick, schon brennt er! Dieser Ausspruch passt wirklich auf unsere «Heissluftkanonen». Unmittelbar nach dem Einschalten geben diese Geräte, die in zwei Grössen mit 40 000 und 60 000 kcal/h lieferbar sind, ihre volle Wärmeleistung ab. Sie arbeiten ohne Kaminanschluss und eignen sich besonders zur Beheizung und Austrocknung von Rohbauten sowie zum Auftauen und Enteisern.

Gerber & Cie. AG, 6362 Stansstad
Technische Geräte
Telephon 041 / 84 19 34

SULZER

Kugeldruckbehälter in jeder Größe für Gase und Flüssigkeiten

Im Betrieb bewährte Kugeldruckbehälter und eine langjährige Erfahrung in Konstruktion, Herstellung, Schweißung und Prüfung von hochbeanspruchten Kesselschmiedeprodukten bieten Gewähr für größte Sicherheit unserer Schweißkonstruktionen

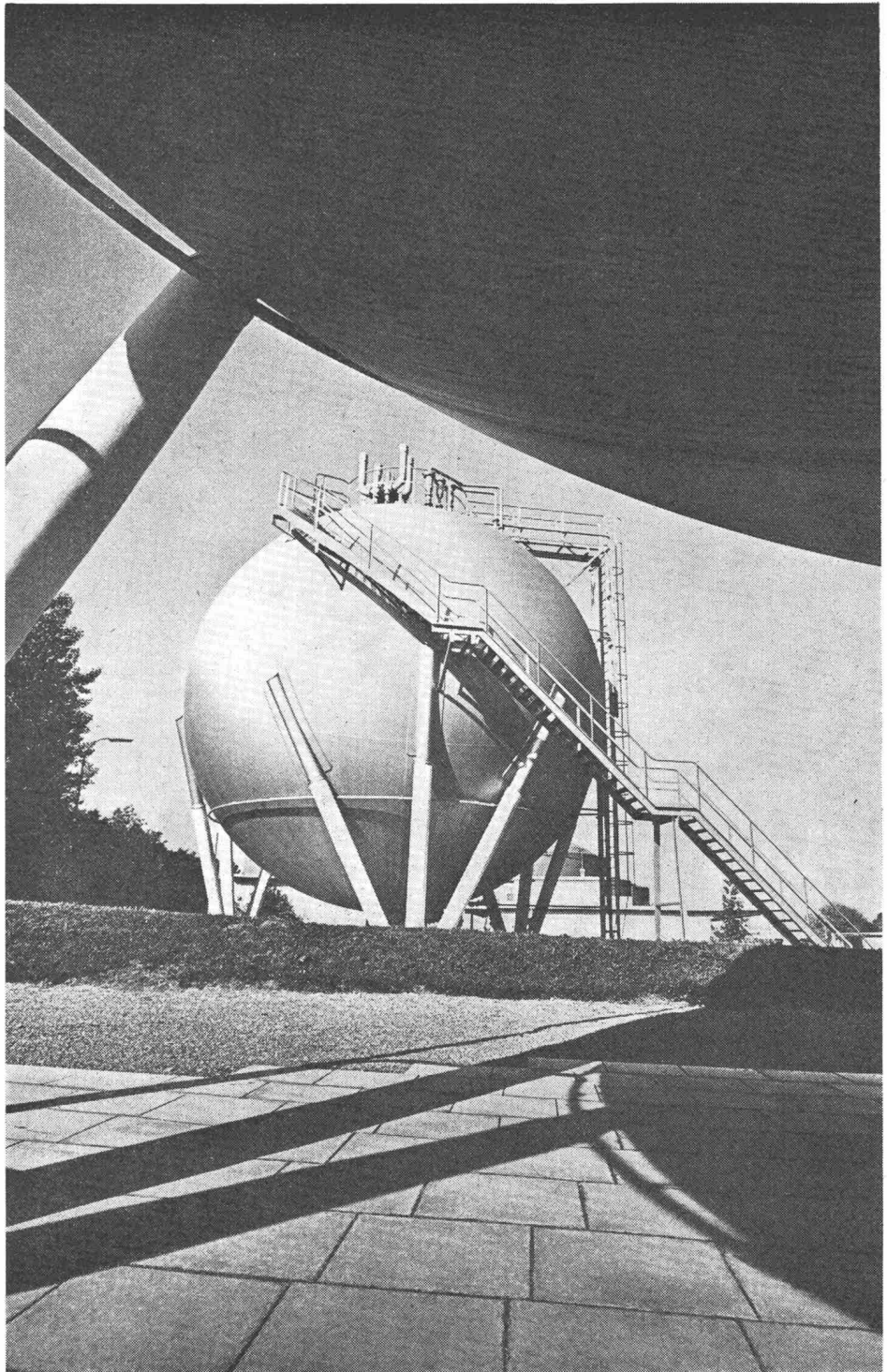

3.10

Gebrüder Sulzer
Aktiengesellschaft
8401 Winterthur, Schweiz

Erste Schweizer Firma für den
Bau von Kugeldruckbehältern
auf Grund eigener Forschung.

SULZER®