

Zeitschrift: Schweizerische Bauzeitung
Herausgeber: Verlags-AG der akademischen technischen Vereine
Band: 87 (1969)
Heft: 11

Werbung

Nutzungsbedingungen

Die ETH-Bibliothek ist die Anbieterin der digitalisierten Zeitschriften. Sie besitzt keine Urheberrechte an den Zeitschriften und ist nicht verantwortlich für deren Inhalte. Die Rechte liegen in der Regel bei den Herausgebern beziehungsweise den externen Rechteinhabern. [Siehe Rechtliche Hinweise.](#)

Conditions d'utilisation

L'ETH Library est le fournisseur des revues numérisées. Elle ne détient aucun droit d'auteur sur les revues et n'est pas responsable de leur contenu. En règle générale, les droits sont détenus par les éditeurs ou les détenteurs de droits externes. [Voir Informations légales.](#)

Terms of use

The ETH Library is the provider of the digitised journals. It does not own any copyrights to the journals and is not responsible for their content. The rights usually lie with the publishers or the external rights holders. [See Legal notice.](#)

Download PDF: 14.03.2025

ETH-Bibliothek Zürich, E-Periodica, <https://www.e-periodica.ch>

ZSCHOKKE

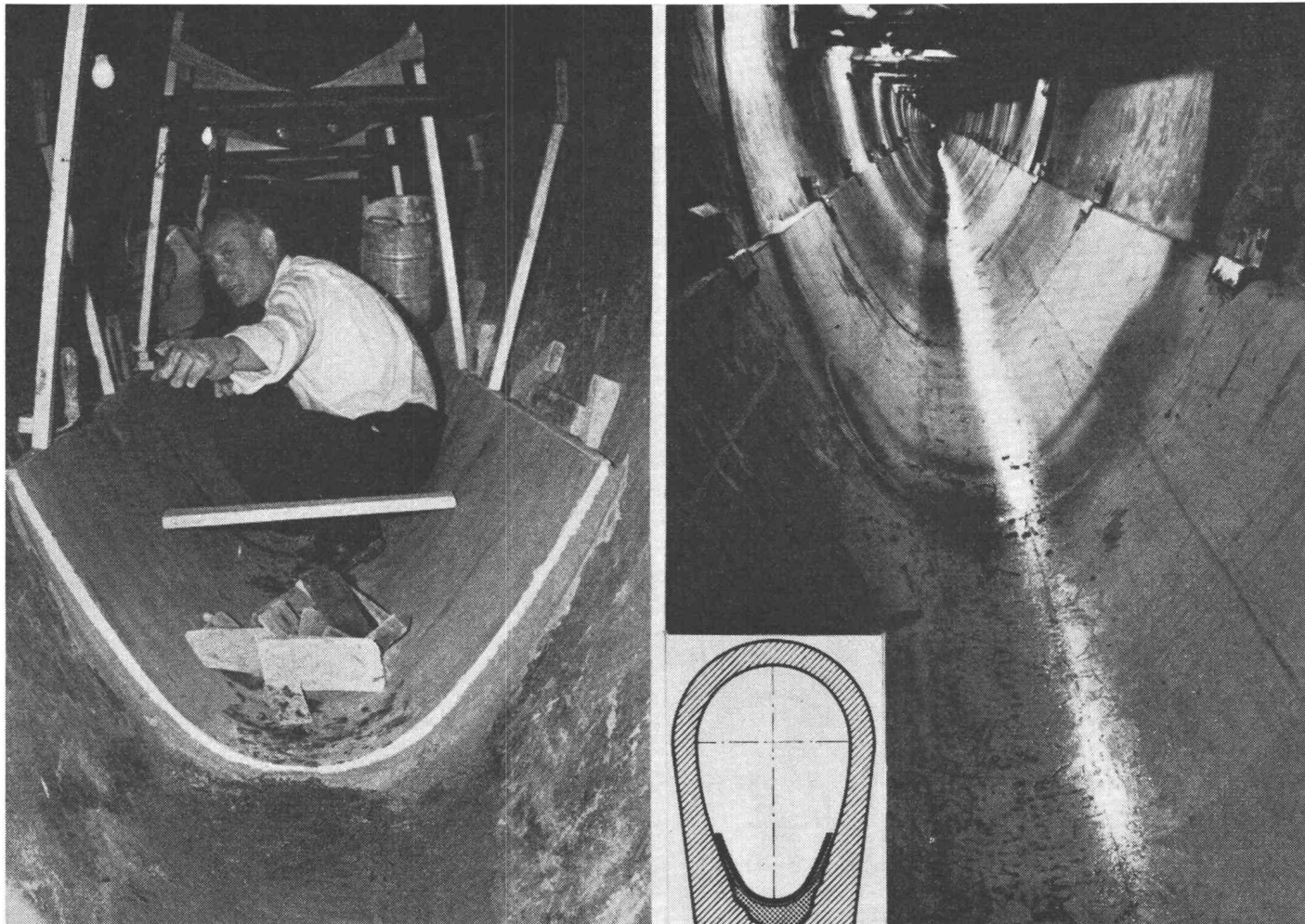

Vorfabrizierte Schalen aus verschleissfestem Kunstharz-Mörtel (MZ) für die Instandstellung abgenützter Kanalisations-Sohlen



AKTIENGESELLSCHAFT CONRAD ZSCHOKKE

8396 Schwerzenbach ZH Postfach

Tel. 85 44 43
Tel. 85 39 30

1207 Genève, 42 rue du 31-Décembre

Téléphone 35 12 20

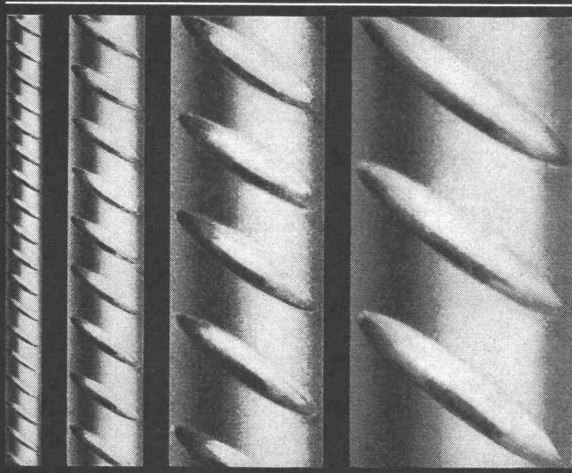

P. Bloch

BOX \varnothing ULTRA

Seit Jahren sind die bautechnischen Vorteile von BOX \varnothing ULTRA bestens bekannt und unbestritten: Optimaler Verbund, Schweissbarkeit ohne Festigkeits-einbusse, höchste Brandsicherheit, grosse Material-zähigkeit und höchste Festigkeit.

Monteforno-Ingenieure entwickeln weiter: BOX \varnothing ULTRA erfüllt heute nicht nur alle Erforder-nisse der SIA-Normen, sondern erlaubt bei gleichem Preis dank höchster Festigkeit wirtschaftlichere Kon-struktionen bei grösserer Sicherheit.

MONTEFORNO

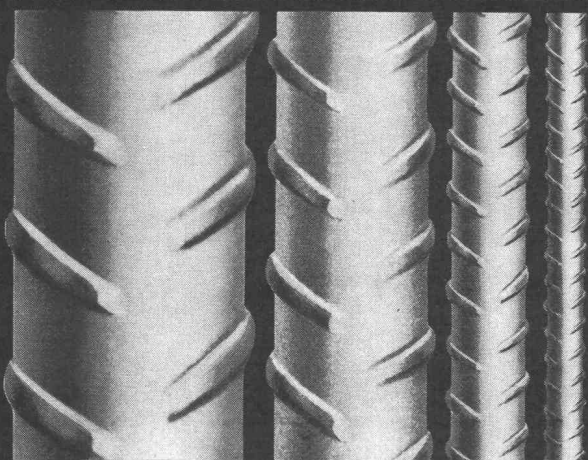

Monteforno, Stahl- und Walzwerke AG Bodio/TI

Senn Ihr Partner für rationelles Arbeiten



Gittermast

- 25 t
- 30 t
- 45 t
- 85 t
- 100 t

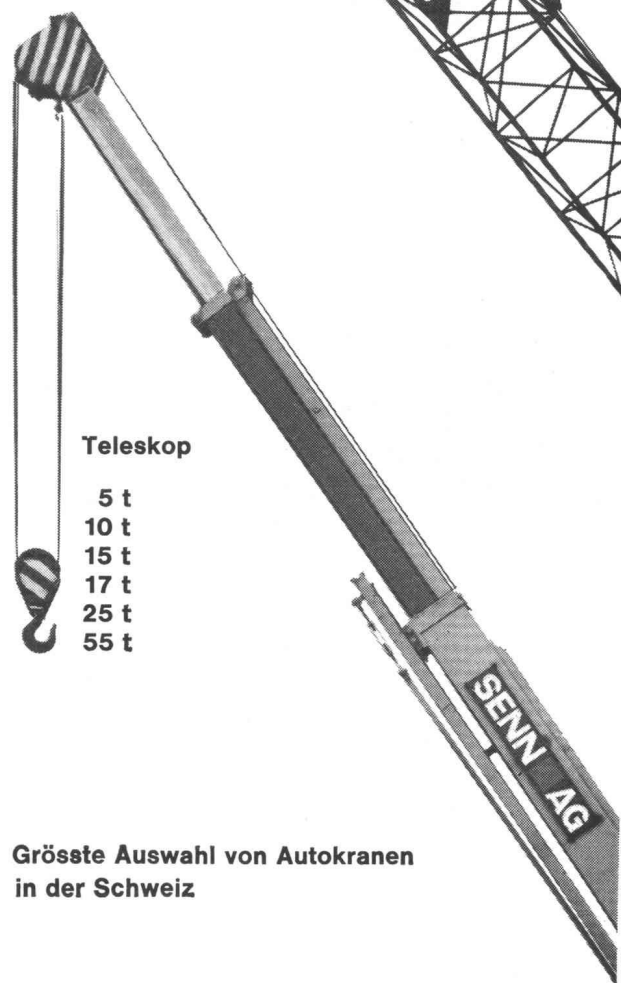

Teleskop

- 5 t
- 10 t
- 15 t
- 17 t
- 25 t
- 55 t

Grösste Auswahl von Autokranen in der Schweiz

Autokran-Zentrale

Heinz **SENN AG**

Oftringen Bernstrasse 1726 Tel. 062 41 34 44

VETROFLEX ISOLIERUNG:

**WIRKSAMKEIT
KOMFORT
EINSPARUNGEN**

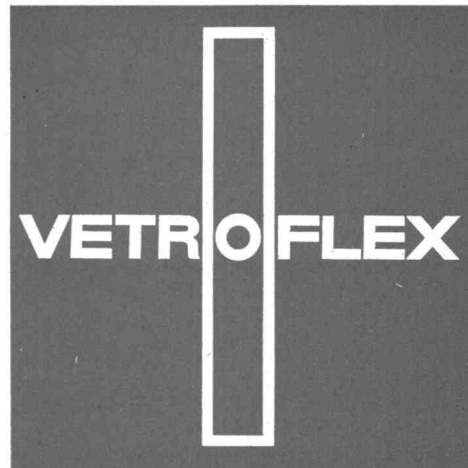

TEL-Verfahren

GLASFASERN AG
VERKAUFSBÜRO
8039 ZÜRICH
TEL. 051 271715



SPRINGER-VERLAG
BERLIN · HEIDELBERG · NEW YORK

Walter E. Müller: Druckrohrleitungen neuzeitlicher Wasserkraftwerke

Von Walter E. Müller, Dipl.-Ing. ETH, Dr. sc. tech. ETH,
Oberingenieur in Firma Gebrüder Sulzer AG, Winterthur (Schweiz)
Mit einem Geleitwort von Hans Gerber, Professor für Hydraulische Maschinen und
Anlagen an der ETH Zürich

Geheftet DM 38,—; US \$ 9.50
VII, 194 Seiten. 1968
Mit 122 Abbildungen

■ Bitte Prospekt anfordern!

Das Buch soll bei Entwurf und Verwirklichung von Bauvorhaben auf dem Gebiet der Druckrohrleitungen aus Stahl eine Hilfe für den Praktiker sein. Es vermittelt den neuzeitlichen Stand der Technik und behandelt Planung, Bauarten und Ausführung. Ferner gibt es Hinweise für Berechnung, Konstruktion, Prüfung und Sicherheit. Besondere Kapitel sind dem Werkstoff, der Fertigung, der Montage und dem Rostschutz gewidmet. Ausführlich wird über den Bau von Druckschachtpanzerungen und die Druckverluste in Rohrleitungen und Verzweigungssystemen berichtet. Die Beschreibung einiger neuzeitlicher Anlagen beschliesst das Buch.

Gips-Union AG, 8001 Zürich

An ihrem Stand, dem pyramidenförmige Gipskörper ein dekoratives Gepräge geben, zeigt die Gips Union AG neben den bekannten Erzeugnissen verschiedene Neuheiten für rationelles Bauen von heute und morgen sowie einige Produkte, die erst kürzlich ins Verkaufsprogramm aufgenommen wurden.

Unter den ausgestellten Gipsprodukten sind besonders hervorzuheben: die «Alba»-Wandbauplatten für nichttragende Trennwände, die neu entwickelten «Seccopan»- und «Seccopor»-Gipsplatten für Verkleidungen und thermische Isolationen sowie die vielseitigen «Perfecta»-Leichtbauprodukte. Durch die neuen «Seccopan»- und «Seccopor»-Platten erfährt das Angebot an Trockenbauplatten aus Gips eine sinnvolle Ergänzung. Bei den Spezialitäten wird neben dem bereits gut eingeführten «Lentolit»-Haftputz das umfangreiche «Granol»-Sortiment an Abrieben für Wände und Decken gezeigt. Unter letzteren sind speziell zu erwähnen ein neuer Innengrundputz, ein Einschichtabrieb für rationelles Verputzen sowie ein neuartiger Spezialabrieb mit ausgezeichneten Eigenschaften.

Euton AG, Lehenmattstrasse 178, 4000 Basel

Die Odenwald-Mineralfaserplatten, kurz OWA. MF. genannt, sind Baustoffe für höchste Ansprüche. Unbrennbarkeit, Formbeständigkeit und weitere Vorteile haben diesem Produkt einen nicht geahnten Erfolg gegeben. Grosse Variationsmöglichkeiten erlauben, sich fast allen Baumassen zu günstigen Preisen anzupassen. Viele grosse Verwaltungs- und Industriebauten, Schulen und anderes mehr sind mit OWA-Platten ausgekleidet. Es sind ausgestellt: OWA.-MF.-Akustikplatten in Standardabmessungen mit fertig gestrichener, wischfester Oberfläche; OWA.-MF.-Paneelenplatten; OWA.-MF.-Spezial- und Normalplatten für Industrie. «Nukatex»-Holzfaserplatten mit Nut und Kamm für mechanische Befestigung. Montagekonstruktionen: 28 mm ist die kleinste Befestigung, eine Montageart, die die Euton AG als erste verwendet hat. Ebenso ist das von dieser Firma entwickelte, im Musterschutz stehende Lüftungsprofil ausgestellt.

Stefan von Jankovich, dipl. Arch., 8037 Zürich

Das Jankoswiss-Baukastensystem ist ein komplettes, völlig neues, in der Schweiz entwickeltes allgemeines Bausystem. Gegenüber den herkömmlichen Systemen weist es folgende Merkmale auf:

- das Jankoswiss-Baukastensystem enthält die kleinste Anzahl Standardelemente aller bekannten Systeme. Es hat nur zwei Deckenplatten- und sechs Wandtafelgrössen,
- die Jankoswiss-Elemente passen, dem Baukastenprinzip entsprechend, in jeder Lage zusammen. Dadurch entstehen unbeschränkte Variationsmöglichkeiten für die Gestaltung des Grundrisses,
- es ist das erste System, mit welchem Wohnblöcke, Hochhäuser, Reihenhäuser, Eigentumswohnungen, Einfamilienwohnungen usw., sowie Hotel-, Büro- und Verwaltungsgebäude, d. h. grosse, differenzierte Überbauungen, erstellt werden können,
- das Jankoswiss-Baukastensystem ist die erste Grosstafelbauweise mit einfacher und schneller Trockenmontage ohne Ortsbeton. Die Austrocknungszeit wird vermieden und es kann sofort mit dem Innenausbau begonnen werden,
- die Elemente sind nicht architekten-, auftrag- und lagegebunden, sie können auf Lager fabriziert und frei verkauft werden. Die Montage kann durch jeden Unternehmer erfolgen.

Diese Eigenschaften eröffnen dem Bauen mit vorfabrizierten Fertigteilen neue Möglichkeiten, denn das Jankoswiss-System kann überall, durch jedermann und fast für jede Wohnbauaufgabe angewendet werden. Planung und Beratung durch Stefan von Jankovich, dipl. Arch., Höggerstrasse 142, 8037 Zürich, und durch das Ingenieurbüro Walter Häberli, dipl. Ing., Seefeldstrasse 152, 8008 Zürich.

Ulrich O. Hartmann, Kunststoffverarbeitung, Bauelemente, 8320 Fehraltorf

Diese Firma stellt einen Teil ihres Verkaufsprogrammes aus: Essers-Gully-Serie für die Entwässerung von Flachdach, Balkon, Terrasse und Loggia. Diese neuen Dachwassereinflüsse aus dem Kunststoff «GUP» verhindern dank ihrer ausgeklügelten Konstruktion Schäden des Flachdaches im Bereich des Ablaufs. Der elastische Folienanschluss des Gullys an die Dachhaut nimmt alle Dehn- und Setzbewegungen des Bauwerks auf. Dank der diffusionsdicht eingeschlossenen Wärmedämmschicht wird die Kondenswasserbildung beim Ablauf verhindert. Es entstehen somit keine diesbezüglichen Spätschäden, deren Behebung sehr kostspielig sind. Wenn die Gefahr von Schäden infolge Vereisung des Ablaufs besteht, kann der Dachgully mit eingebauter Heizmanschette gewählt werden. Essers Balkongully sind aus bitumiertem Al-Guss gefertigt. Sie sind höhenverstellbar und drehbar. Dadurch passen sie sich den verschiedensten Terrassenbelägen an. Neben dem Endrost kann ein solcher mit Lochdurchbruch für ein von oben kommendes Fallrohr verwendet werden. Essers-Gully-Serie gibt der Bauherrschaft Gewähr für lange Unterhaltsfreiheit im Bereich des Dachwasserablaufs.

Als Neuigkeit wird erstmals «leeluent», der Diffusionseinsatz zur Belüftung von Flachdachkonstruktionen (Dachlüfter) vorgestellt. Ein im Auslande längst erprobtes Produkt, dessen Wirkung nachgewiesen werden kann. Blasenbildung des Flachdachbelages infolge eingeschlossener Feuchtigkeit wird vermieden.

Ebenfalls aus dem Hause Esser kommen die «unsichtbaren» Schachtabdeckungen aus verzinktem kaltgewalztem Tiefziehstahlblech. Sie sind in den Ausführungen normal oder gas- und wasserdicht erhältlich und werden in herkömmlichen Grössen verkauft. Essers Schachtabdeckungen können nach Einbringen des Konstruktionsbetons in die Deckelzarge mit jedem beliebigen Bodenbelag (Gussasphalt, Terrazzo, Linoleum, PVC, Parkett, Spannteppich usw.) versehen werden, wobei die Abdeckung dadurch praktisch unsichtbar wird. Überall dort, wo Installationsschächte in Häusern, Spitätern, Schulen usw. am Boden überdeckt werden müssen, sind Essers Schachtabdeckungen dafür geradezu prädestiniert.

Das bewährte Dachkuppelprogramm aus Harpolyt mit Aufsatzkränzen hat insofern eine Erweiterung erfahren, als nunmehr auch die Kuppeln «Hemalux» aus gegossenem Plexiglas geliefert werden können. Als weitere Bedachungsmaterialien sind die durchscheinenden OW-Well- und -Flachplatten zu nennen. Dieses Qualitätsprodukt eignet sich auch für Windfänge, Vordächer usw., überall dort, wo eine lichtdurchscheinende leichte Abdeckung gefordert wird.

Zürcher Ziegeleien, Giesshübelstrasse 40, 8045 Zürich

«prelam»-Platten sind grossflächige, vorfabrizierte Deckenelemente, welche die Funktionen der Schalung, der Hauptarmierung und des Verputzes übernehmen. Sie sind aus hochwertigem, vorgespanntem Beton hergestellt und eignen sich für jeden Hochbau. Die Plattenformate sind anpassungsfähig und erlauben eine freie Wahl der Fugenteilung. Die tadellos ebene und glatte Untersicht macht jeden Verputz überflüssig. Durch die Verminderung des Arbeitsaufwandes verkürzt sich die Bauzeit im Rohbau wie im Innenausbau. Ergebnis: Rascher Baufortschritt und Leistungssteigerung.

Mit «prelam»-Platten können beliebig gestaltete Grundrisse belegt werden. Für die preisgünstigste Lösung sind die Plattenbreiten nach folgenden Grundsätzen zu wählen:

- Normalplatten, B = 2,10 m, mit beidseitiger Fase,
- Randplatten, B kleiner als 1,50 m, mit einseitiger Fase,
- überbreite Platten, B bis zu 2,50 m bzw. 2,65 m mit beidseitiger bzw. einseitiger Fase.

Der frühzeitige Kontakt mit den Zürcher Ziegeleien oder einer ihrer Tochtergesellschaften sichert dem Kunden die Vorteile der zweckmässigsten Platteneinteilung.

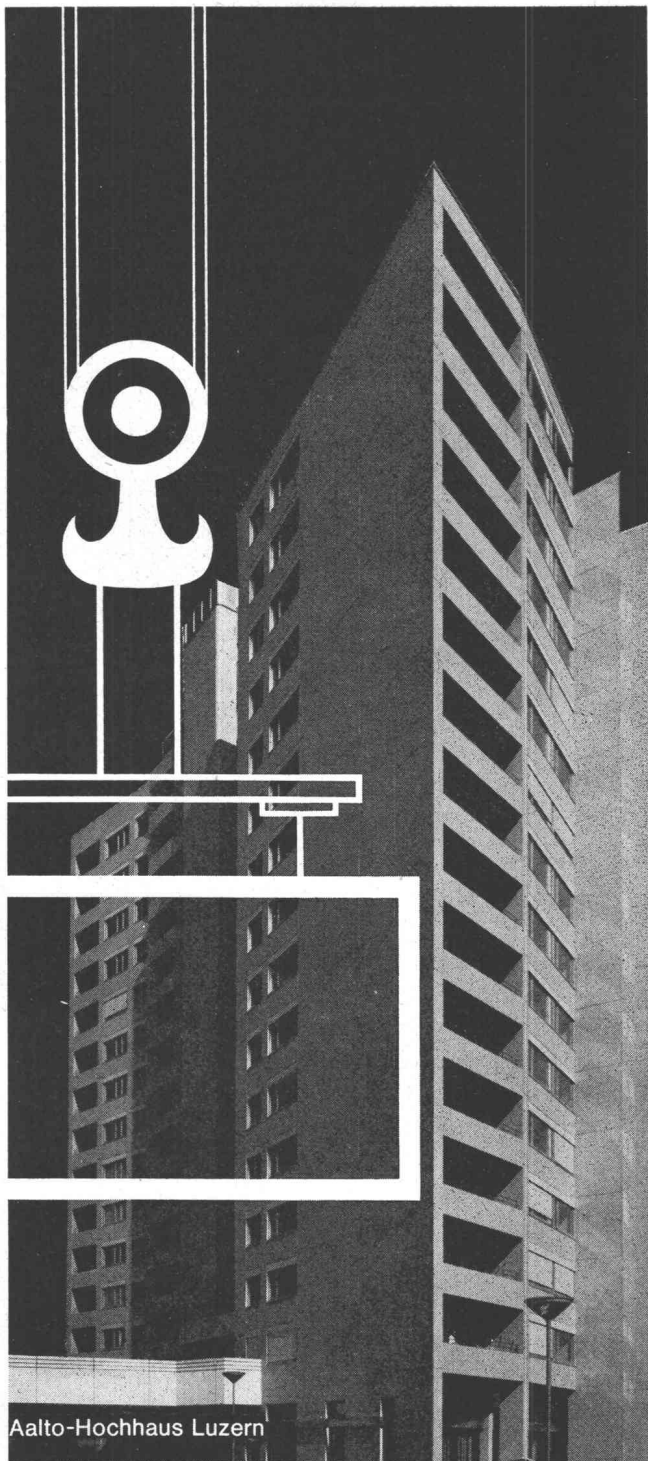

Aalto-Hochhaus Luzern

ELEMENTBAU

BRUN

GEBR. BRUN AG BAUUNTERNEHMUNG LUZERN
 BÜROS: 6020 EMMENBRÜCKE
 SCHÜTZENMATTSTRASSE 36 TEL. 041 - 5 16 16



... nichts riskieren!

Flachdach- Entwässerung nur mit dem bewährten ESSER-GULLY

Natürlich hat unser Zeichner etwas schwarz gesehen! Aber Spass beiseite: wenn's mit der Flachdach-Entwässerung nicht 100prozentig klappt, kann das sehr unangenehm werden. Hier lohnt sich kein Risiko. Verwenden Sie Kunststoff-Abflüsse aus der ausgeklügelten esser's Gully-Serie: senkrecht, abgewinkelt, breitflansch, flach, wärmegeädmt **und** heizbar, wärmegeädmt ... einen davon möchten wir Ihnen kurz beschreiben:

esser's Dachgully, wärmegeädmt u n d heizbar, senkrecht oder abgewinkelt

- verhindert das Vereisen des Ablaufs bei Temperaturen unter Null
- Ablauf, Wärmedämmung und Heizung bilden ein Element
- Anschluss der elektrischen Zuleitung vom Innenraum, ohne Durchbruch der Dachhaut
- entwässert mehrere Beschichtungsebenen (dem Baufortschritt entsprechend) mit Hilfe des Aufstockelementes

Möchten Sie mehr wissen? Verlangen Sie bitte noch heute unseren Katalog mit näheren Angaben.

Hartmann

Ulrich O. Hartmann, 8320 Fehraltorf ZH
 Kunststoffwerk, Bauelemente
 Russikerstrasse, Telefon 051/97 73 49

Bauvertrieb AG, 5620 Bremgarten

Diese Firma bietet eine Vielzahl von verschiedenen Stromverteilern an, die jedem Wunsche gerecht werden.

Eine Aufhängung von Steckdosen, Sicherungen und Schaltern in einfachster Weise auf einer Holzunterlage musste bisher den harten Betriebsbedingungen auf Baustellen genügen. Die vielen hierdurch verursachten Unfälle beweisen die Unzulänglichkeit dieser teuren Provisorien.

Besonders heute, in der Zeit der Vorfabrikation, die die Hebung grosser Lasten bedingt, müssen Verteiler mit hohem Anschlusswert, bzw. mit einer genügend grossen Absicherung installiert werden. Dazu eignen sich vor allem die Verteiler der Typenreihe A, die genügend Platzreserve aufweisen, um den Anschlusswert oder sogar die Anzahl der Steckdosen jederzeit zu erhöhen. Einfache, aber gefährliche und teure Provisorien können eine schnelle, lohnende und sichere Montage der vorgefabrizierten Elemente nicht gewährleisten.

Bau- und Industriebedarf AG, 4002 Basel

Zur Isolierung von Industrie- und Lagerhallen hat sich die stabile «Schichtex»-Spezialplatte in der ganzen Schweiz hervorragend bewährt. Die besonderen Qualitätsmerkmale der «Schichtex»-Spezial liegen im Kern der Sandwichplatte, und zwar im schwer entflammaren Styropor mit einem Raumgewicht von 18 bis 20 kg/m³ sowie in der garantiert unlöslichen Verbindung der Holz- wolle-Zement-Schichten. Diese äusseren Schichten bilden eine harte Oberfläche, die verhindert, dass die Wellprofilplatte die Isolierung eindrücken kann, womit der Belüftungsraum erhalten bleibt. Beim Verlegen der Platten über die Pfetten ist eine Konterlattung, wie sie für weiche Isoliermaterialien erforderlich ist, nicht notwendig. Die Wellprofil-Platte kann also direkt auf die «Schichtex»-Platte aufgelegt werden. Diese Spezialplatten werden selbstverständlich auch von unten direkt an die Eisenpfetten oder -träger sowie an die Holzpfetten montiert. Je nach Konstruktion und Pfettenabstand kann die geeignete Variante der BI-Montagesysteme gewählt werden.

Die «Schichtex»-Spezial wird in Stärken von 35, 50, 75 und 100 mm und in Längen bis 300 cm und 62,5 cm Breite geliefert. Sie ist in behandelter Untersicht erhältlich mit:

- Strukturanstrich, weiss
- Dispersion offen, weiss
- Dispersion porenschliessend, weiss
- Verputz, weiss
- PVC-Folie weiss, als Dampfbremse
- Alu-Folie, eingebaut als Dampfsperre
- Zementschlämme porenschliessend, grau
- Gipsauftrag, beige
- Glattstrich roh
- Glattstrich weiss.

Die «Schichtex»-Dachplatte ist eine weitere Entwicklung der Normalplatte. Sie ist selbsttragend und begehbar, 100 mm stark, als Spannweite bis 300 cm und einer Nutzlast bis 490 kg/m² verwendbar. Nicht zu vergessen ist der «Schichtex»-Rolladenkasten, mit seinem hohen Isolierwert; er ist leicht und doch stabil.

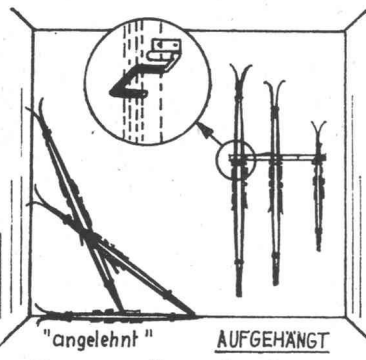

Vogel-Wand-Skihalter
ordnet und schont Ihre Ski

Zum Selbstmontieren in Garage, Keller, zu Hause, im Chalet usw.
Fr. 6.80 für 1 Paar Ski.

Erhältlich im guten Fachgeschäft f. Sport, Haushalt u. Eisenwaren. Spezialmodelle für Hotels, Schulen, Skihütten, bis 16 Paar Ski pro Meter.

Bezugsquellennachweis:
E. Vogel, Eggstrasse 12, Telefon 051 / 98 17 54
8102 Oberengstringen

KUMA

➔ **Qualitäts-
Vollbadverzinkung**

als Korrosionsschutz

sauber
preiswert und
prompt

➔ Aktiengesellschaft
Kumler & Matter,
Verzinkereierwerke
4658 Däniken / SO
Tel. 062 / 65 1154

Wie häufig wird die Schweizerische Bauzeitung gelesen?

95%

der Abonnenten lesen sie ständig oder ziemlich regelmässig. Diese erfreuliche Feststellung stammt aus der Leserschaftsanalyse eines neutralen Marktforschungsinstitutes.

Auch der Anzeigenteil gehört zu den Informationsquellen, die den reichhaltigen Inhalt der Schweizerischen Bauzeitung speisen.

Alleinige Anzeigenannahme
IVA AG für internationale Werbung

8035 Zürich
Beckenhofstrasse 16, Tel. 051 / 26 97 40

1004 Lausanne
19, av. de Beaulieu, Tél. 021 / 34 72 65

1204 Genève
8, rue de Marché, Tél. 022 / 26 03 45

HELL UND WARM DANK SCHICHTEX-SPEZIAL WELLDACH-ISOLIERUNG



**BAU+INDUSTRIE-
BEDARF AG** 4002 Basel, Lange Gasse 13
Telefon 061 35 20 65

uniroof

FLACHDACHSYSTEM aufgebaut auf Du Pont Hypalon®.



- Das modernste, komplette Flachdachsystem
- Anpassungsfähig und leicht zu installieren
- Absolut witterungsbeständig, feuerhemmend
- Leicht an Gewicht — erprobte Dauerhaftigkeit

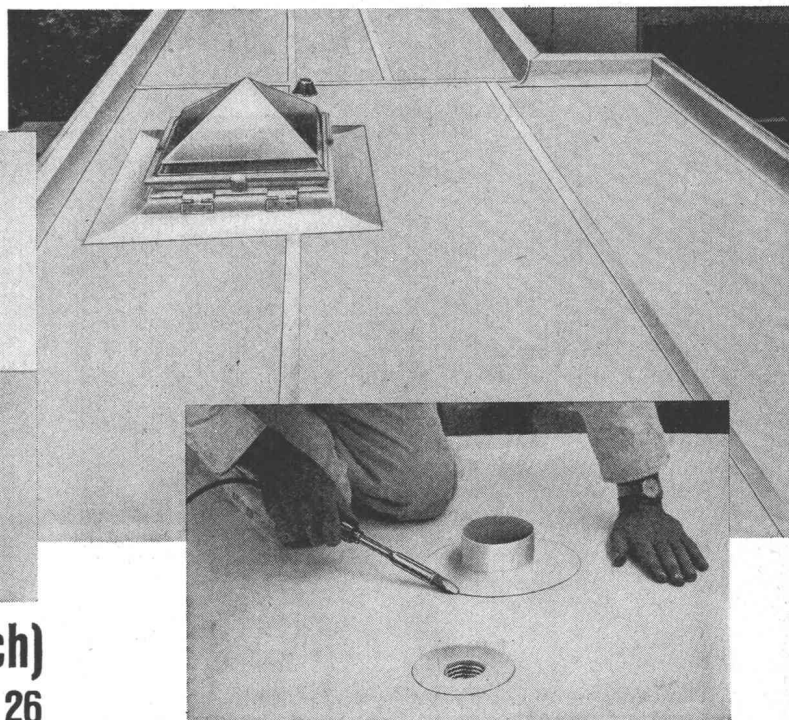

Uni Tubes Limited (Zurich Branch)

8634 Hombrechtikon, Eichtal ☎ 055 5 26 26

**E. F. Angermeyer
verkauft Tips.
Er handelt mit Tempo.
Und verfügt erst noch
über die längste
Leitung.**



Herr Angermeyer ist einer jener Spezialisten, die viel von Kanalisationen verstehen. Er kann Behörden, Architekten, Ingenieure, Baumeister und Bauherren gleichermassen objektiv über eine funktionell richtige Fassung von Abwässern aller Art beraten. Er leistet dadurch einen wichtigen und persönlichen Beitrag zum heute aktuellen Thema Gewässerschutz.

Als Fachmann weiss Herr Angermeyer, wann zum Beispiel TIP-Rohre (unsere Kanalrohre aus Hart-PVC) eingesetzt werden sollen. Oder wann TEMPO-Rohre (die bewährten Teerfaser-Rohre mit der sensationellen neuen Snap-O-Muffe) die Aufgabe noch besser erfüllen. Und falls Sie eine ganz lange Leitung brauchen: er hat sie. KLOECKNER-Polyäthylengrossrohre nämlich, die bis 200 m lang (oder noch länger) in einem Stück gefertigt geliefert werden können.

Seine Aufgabe aber sieht Herr Angermeyer erst in zweiter Linie im «Verkauf». Ihm ist eine objektive Beratung seiner Kunden erstes Gebot. Und darin unterstützen ihn ein Stab ausgewiesener Fachleute der Norm Plastics. Sie helfen mit, ausgereifte Projekte (die funktionieren) auszuarbeiten. Sogar über ein Paar Gummistiefel verfügt Herr Angermeyer. Die braucht er dann, wenn er – im Sinne einer Serviceleistung – auf Ihrer Baustelle Ratschläge erteilt. Oder wenn er persönlich Hand anlegt, um zu zeigen, wie Kanalrohre aus modernen Materialien heute sachgemäss und rasch verlegt werden.

Wo aber finden Sie Herrn Angermeyer? Bei Norm Plastics. Und falls Sie ihm einmal telefonieren sollten: Sie werden rasch feststellen, dass er «keine lange Leitung» hat. Sondern dass er Ihre Probleme rasch erfasst (und erst noch praktische Tips geben kann). Herr Angermeyer hat auch Tempo – in der Lösung kniffliger Fragen.

Wann hört Herr Angermeyer von Ihnen?

**norm
plastics**

moderne Bau- und Industrieerzeugnisse
Schanz 10, 6301 Zug, Telefon 042 21 2377

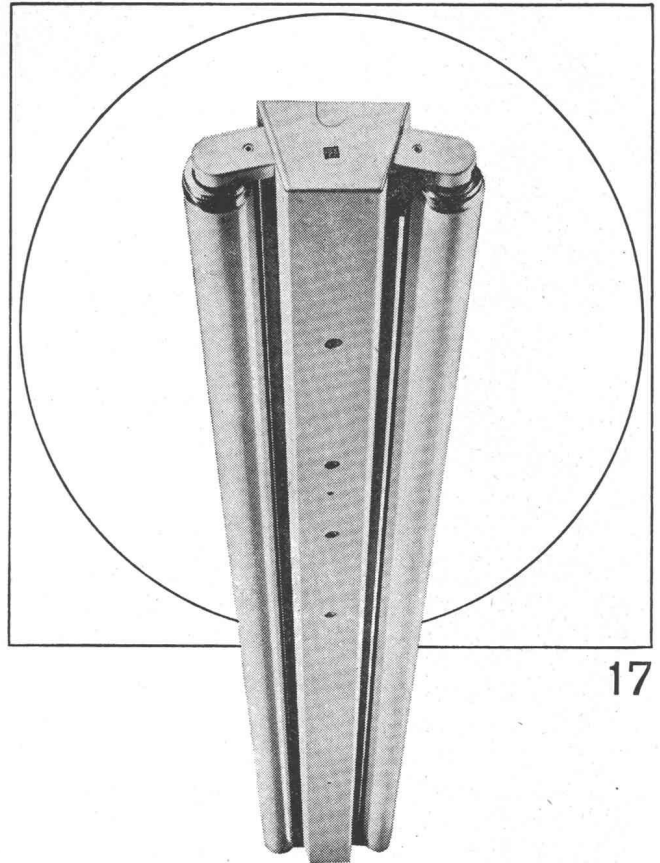

17

Ob Werkstatt oder Büro, ob Schulzimmer oder Bastelraum, ob Verkehrsweg, Tunnel oder Sportplatz, immer muss deren Beleuchtung den Erfordernissen angepasst sein. Zweckmässige, blendungsfreie und ausreichende Beleuchtung soll vermittelt werden durch formal gut gestaltete, allen technischen Anforderungen genügende Leuchten. Bei Entwurf, Konstruktion und Fabrikation werden all diese Gesichtspunkte berücksichtigt – darum wählen Sie vorteilhaft Produkte der BAG Turgi.

BAG TURGI

BAG Bronzewarenfabrik AG 5300 Turgi

Telefon 056/31111

Ausstellungs- und Verkaufsräume:

8023 Zürich, Konradstrasse 58

Telefon 051/44 58 44

8023 Zürich, Pelikanstrasse 5

nähe Bahnhofstrasse

Telefon 051/25 73 43

CUPOLUX

eurodome

+ eurobase

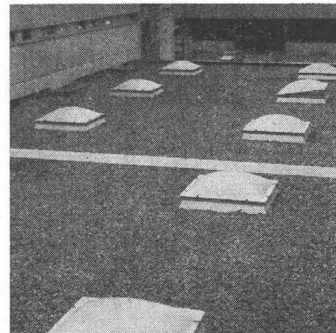
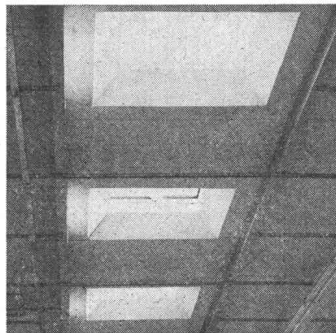
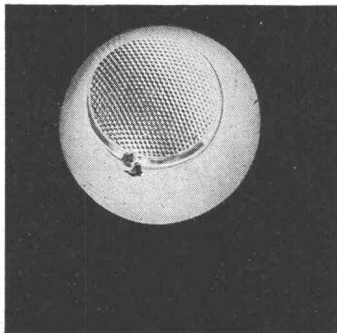
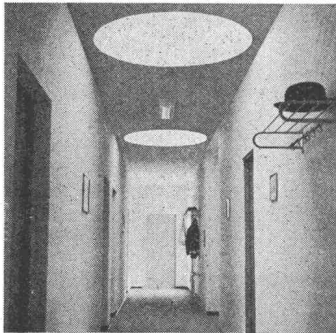

Durchschnittlich montieren wir gegen 2000 Lichtkuppeln pro Jahr. Das zeigt unsere Leistungsfähigkeit und die Qualität unserer Cupolux und eurodome (1955 montierte Kuppeln sind heute noch klar durchsichtig). Wenn Zeit Geld bedeutet, dann bietet die Scherrer-Baueinheit «Lichtkuppel + Zargenrahmen» ganz wesentliche Vorteile. Lassen Sie sich von uns beraten.

Jakob Scherrer Söhne
Allmendstrasse 7
8059 Zürich 2
Tel. 051 / 25 79 80

die rationelle
Scherrer-
Lichtkuppeleinheit



Lichtkuppeln Glasdachwerk
Spenglerei Bleipresswerk

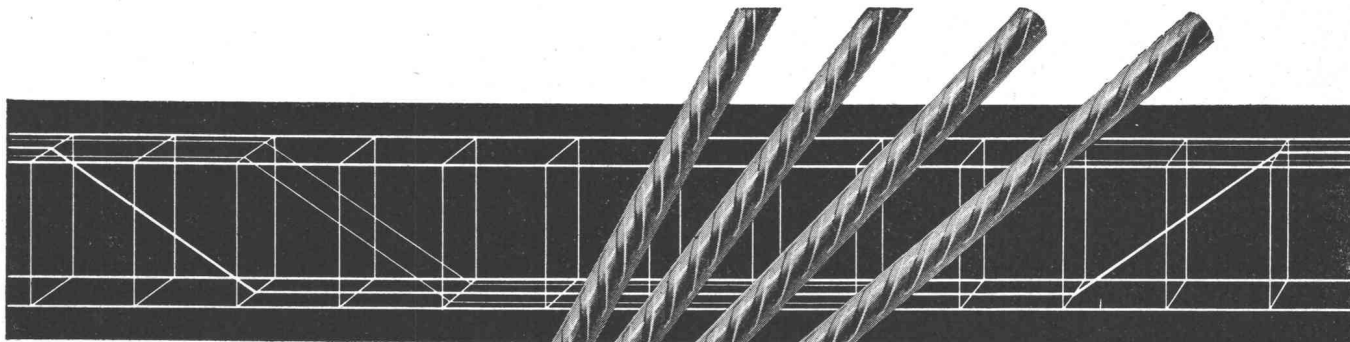

Elemente



Rippenstahl

Mit fi-Rista-Elementen voraus

fi-Rista-Elemente sind vorfabrizierte, punktgeschweisste Armierungen aus fi-Rista-Rippenstahl ϕ 3–12 mm. Zulässige Stahlspannung: 3000 kg/cm².

Betonfertigteile, Zementwaren usw. armieren Sie billiger, sicherer und rationeller mit fi-Rista-Elementen. Verlangen Sie unsere Dokumentation mit vielen Beispielen und profitieren Sie von unserer Erfahrung und Beratung durch unseren Bauingenieur.

Beachten Sie die fi-Rista-Rauhung

Fischer & Co. Drahtwerke 5734 Reinach AG
Telefon 064/711555

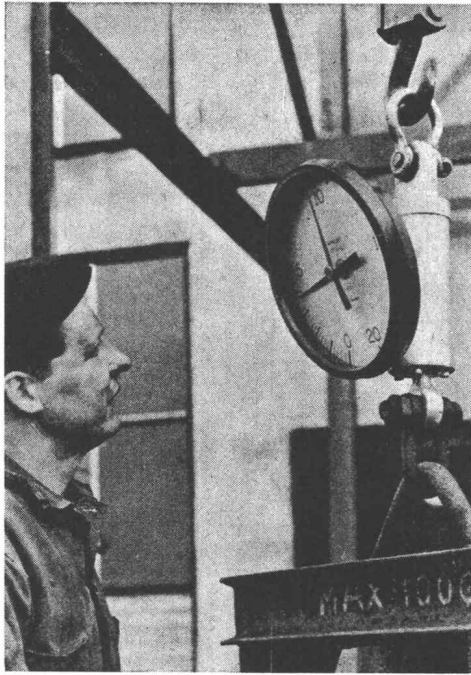

PIAB-Kranwaagen

- Messgenauigkeit $\pm 0,6\%$
- stossunempfindlich
- genaues Ablesen durch Skalen-
uhr ($\phi 285$ mm)
- gegen plötzliche Belastung
und Entlastung gesichert
- kleinste Abmessungen und
geringes Gewicht

für Höchstlasten 0,5 t bis 50 t



Walter Meier WERKZEUGMASCHINEN AG

8024 Zürich Mühlebachstrasse 11-15
Telefon 051/345400

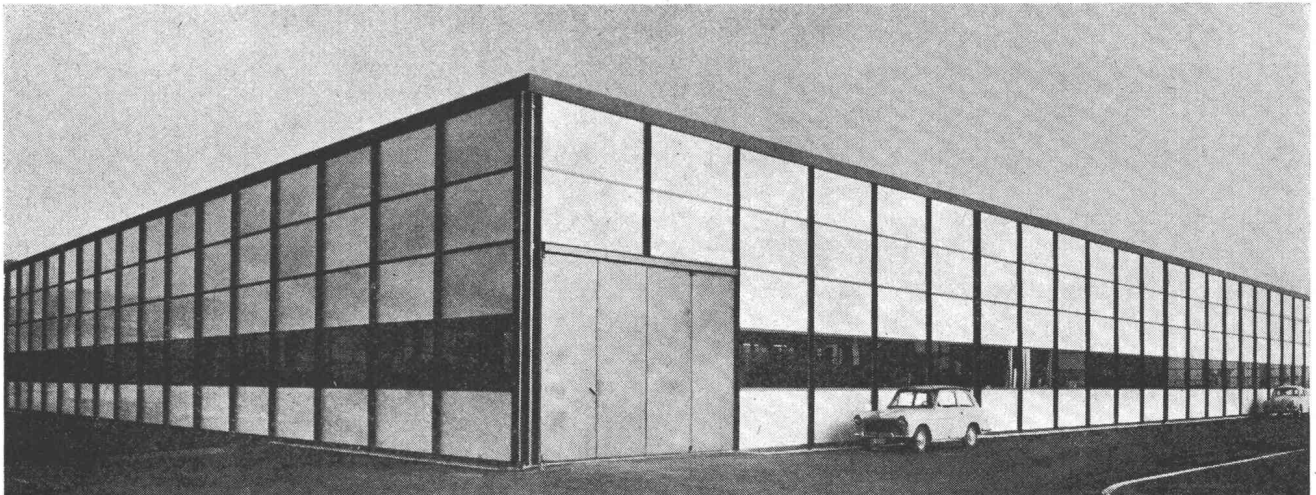

U. Schärers Söhne AG, Metallbau, 3110 Münsingen BE

Architekt B.+F. Haller, Solothurn

Foto: W. Suter, Bern

Der moderne Architekt baut mit dem **seit 30 Jahren** bewährten **TERMOLUX-Glas**. Durch **TERMOLUX-Glas** richtig dosiertes Tageslicht ist das angenehmste, billigste und beste Licht. **Original TERMOLUX-Glas**, das bewährte Isolierglas für Dach-

verglasungen jeder Art, Staubdecken, Senkrechtverglasungen, Trennwände, Türen, Eingangsportale, Treppenhäuser usw., gewährleistet blendungsfreies, schattenloses und konstant diffuses Licht sowie erstklassige Isolation gegen Hitze, Kälte und Schall.

S.A. BLANC+CO TERMOLUX

6830 Chiasso TI

Vertreter: A. C. Sutter, Wasserwerkstrasse 96, 8037 Zürich, Telefon 051 / 26 00 18

*Wie kann ich billiger
und schneller Fern-
leitungen erstellen?*



PAN-ISOVIT - Fernleitungen

Kanalfreie Verlegung mit vorfabrizierter Kunststoff-Isolierung

Das PAN-ISOVIT-System für den Transport von Wärme, Kälte und Öl bringt Kosteneinsparungen bis 60 Prozent. Die einfache und schnelle Montage kann durch jeden Installateur erfolgen.

Technische Daten von PAN-ISOVIT:

Wärmeleitfähigkeit $\lambda = 0,022 \text{ kcal/mh } ^\circ\text{C}$
Temperaturfest -200° bis $+130^\circ \text{C}$
Druckfestigkeit bis 20 kg/cm^2
Wasserdichte Verbund-Isolierung mit nahtloser PE-Ummantelung.
© Patent-, Muster- und Markenschutz.

Beratung, Herstellung und Verkauf:



MEIER-SCHENK AG
ISOLIERWERK

8050 ZÜRICH 051/46 70 28
9001 ST. GALLEN 071/22 35 64
2501 BIEL-BIENNE 032/ 4 76 76

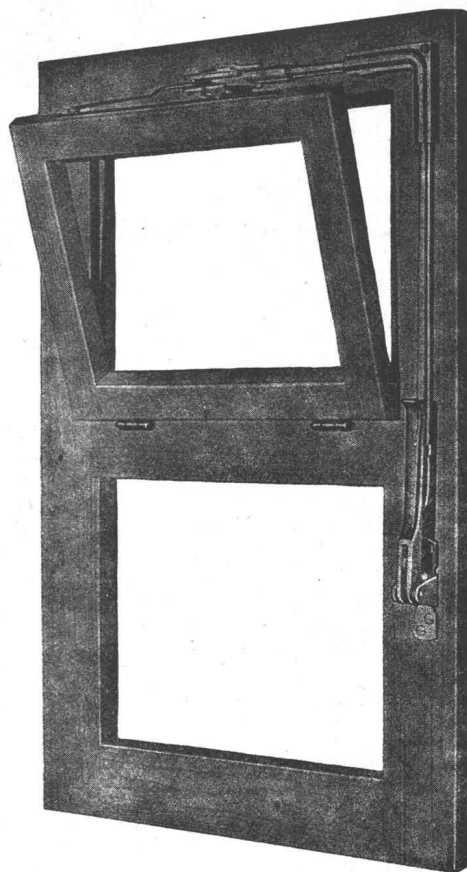

VENTUS E

Schweizer Fabrikat

der Oberlichtverschluss

funktionssicher, den höchsten Ansprüchen der modernen Bautechnik entsprechend.

Eignet sich für Einzelverschluss und Gruppenanlagen, für Auf- und Unterputz-Montage, Holz- oder Metallkonstruktionen.

Dieser Verschluss hat sich tausendfach bewährt in Schulhäusern, Turnhallen, Bahn-, Post-, Bank- und Bürogebäuden, Fabriken, Hochhäusern usw.

Lieferung durch den Fachhandel.



Unser technischer Dienst steht Ihnen zur Beratung gerne zur Verfügung.
**Schloss- und
Beschlägefabrik AG**
Kleinfürstli SO
Tel. 061 / 89 86 77 / 78

Profilblech für Hochbau

**Hochbau-
Blech**

- für Dächer Dachdeckungen mit/ohne Isolation
Dachschalungen für Flachdächer
- für Wände Verkleidungen
isolierte Fassaden
- für Decken Beton-Verbunddecken

KOENIG

Dr. Ing. Koenig AG

Tel. 051 / 88 26 61
8953 Dietikon
Abt. Metallbauelemente



*Echafaudages tubulaires
Barrières pour ponts et routes
Toutes constructions métalliques*

*Stahlrohr-Gerüste
Strassen- und Brückengeländer
Metallbau*

RIEDER

1880 BEX

Tél. 025 / 5 12 97



Hartmann Biel

Wir bauen Metallfassaden, Eingangspartien, Türen, Fenster. Storenanlagen werden ebenfalls durch uns geliefert und montiert! Dies erspart Ihnen viel Zeit, schon bei der Projektierung. Unsere Techniker zeichnen Ihnen die gesamten Detailpläne; Maßunstimmigkeiten sind ausgeschlossen. Profitieren Sie von diesem Service!

Hartmann + CO AG 2500 Biel Telefon 032 / 492 61

Metallbau

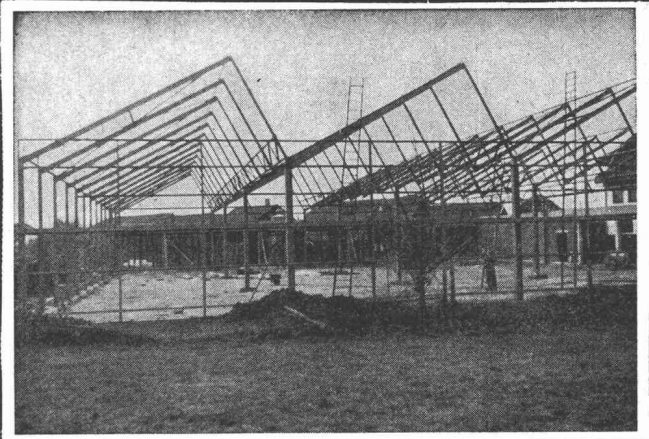

Stahlhochbau Behälter Schlosserei
Brückenbau Silos Metallbau
Ingenieurbureau

PREISWERK & ESSER

Basel

Schönaustr. 10

Tel. (061) 32 46 88



Die ideale, preiswerte

Schalungs- tafel

Härteste Kunststoffoberfläche
Maximaler Sichtbeton
Minimale Reinigungsarbeiten
Kochwasserfest verleimt

Standardmasse: 250 × 150 cm
250 × 100 cm
250 × 50 cm
200 × 150 cm

Dicken: 26 mm oder nach
Wunsch. Bei grösseren Mengen
nach Mass.
Verlangen Sie Auskunft —
wir beraten Sie gerne

Gebr. Höchli AG Fournier- & Plattenfabrik

5033 Buchs AG
Tel. 064 / 22 35 40



neu

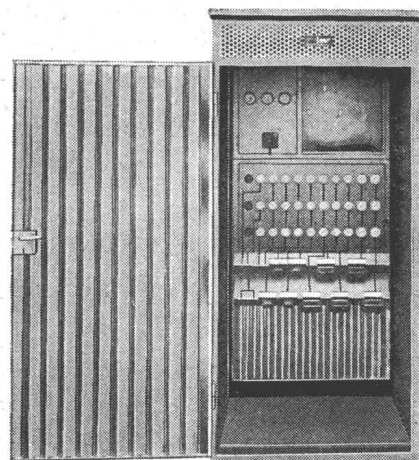

Mit oder ohne Kabine

bv-Stromverteiler für Männer die rechnen

Sensationell in Preis und Ausführung. Hauptanschluss
60-150 A. Dank Normbau 507 verschiedene Kombina-
tionen möglich. Schon ab **1185.—**

Bauvertrieb AG
Abteilung Baustrom
5620 Bremgarten AG
Telefon 057 7 61 84



Fenster

Nur Qualitätsfenster!



Kiefer Zürich

Qualität Präzision
Oerlikoner Industrieprodukte
weltweit geschätzt



SRO Kugellagerwerke
J. Schmid-Roost AG
 Zürich-Oerlikon



Jede Treppe wird nach Mass ohne Aufpreis angefertigt



Bodentreppe aus Holz

Neben der bewährten Aufzugstreppe

bauen wir den COLUMBUS-Flachdachausstieg

Scherentreppe aus Leichtmetall

Leichteste Handhabung
 Höchste Stabilität
 Beste Verarbeitung
 Keinerlei Raumbedarf auf dem Dachboden



mit Scherentreppe, die ideale Konstruktion für das Flachdach.

Saubere Verarbeitung, prompte Bedienung, grosszügiger Kundendienst sind uns ein besonderes Anliegen.

MÜHLBERGER & CO

9000 St. Gallen
 Rorschacherstr. 53, Tel. 071/24 65 22

Scherentreppe schweiz. Pat.

Stand A 23 im Hauptgebäude, Erdgeschoss

Vorfabrizierte Schutzraum-Lichtschächte

genehmigt vom Bundesamt für Zivilschutz

2 Modelle: Für 1 Atü oder 3 Atü Schutzräume
 Lichtmass: 80x60 cm

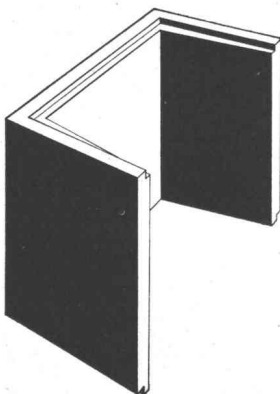

Lichtschacht für 1 Atü Schutzräume für normalen Wohnungsbau		Lichtschacht für 3 Atü Schutzräume für Sammel-Schutzräume	
Bauhöhe cm	Gewicht kg	Bauhöhe cm	Gewicht kg
130	507	130	725
50	195	50	275

Verlangen Sie bitte den Spezial-Prospekt oder wenden Sie sich an Ihren Baumaterialien-Lieferanten.

comolli

Comolli's Erben AG. 5620 Bremgarten

Telefon 057/71414

Unerschütterlich

ist unser neuer
Kompensator

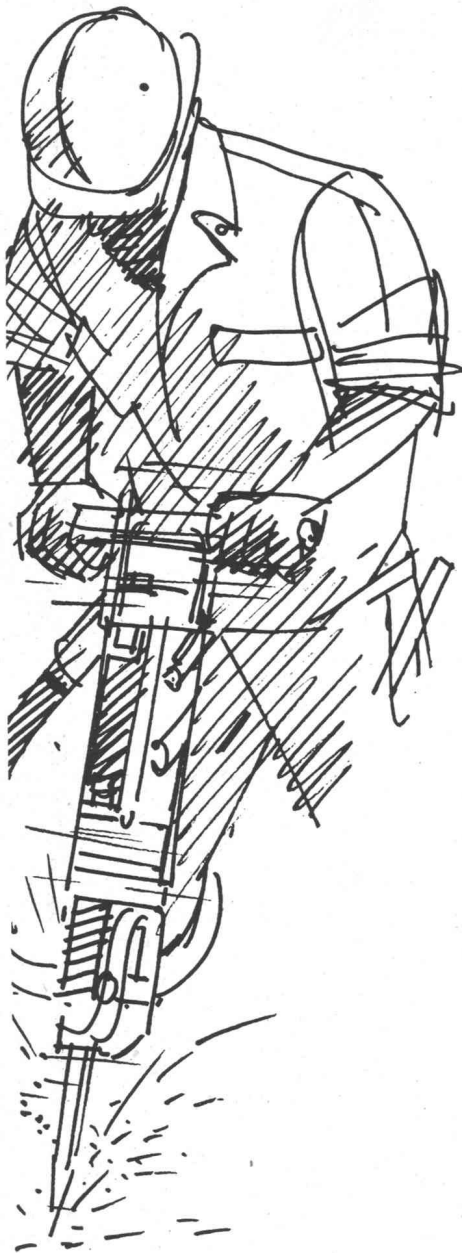

im automatischen
Ingenieurnivellier Wild NA2

optimale Dämpfung bei Wind und
Strassenverkehr
Robuste Pendelaufhängung

Ausserdem neu:

**Druckknopf zur Funktions-
kontrolle;**

Kein Klopfen mehr am Stativ oder
Nivellier.

Dazu wie bisher:
Feinnivellements mit Plattenmikrometer
Wild GMP1 (Ziellinie $\sim 0,05$ mm
auf 30m). Kontrastreiches Bild (30x).
Modell NAK2 mit Glaskreis.

WILD
HEERBRUGG

Wild Heerbrugg AG,
CH-9435 Heerbrugg/Schweiz

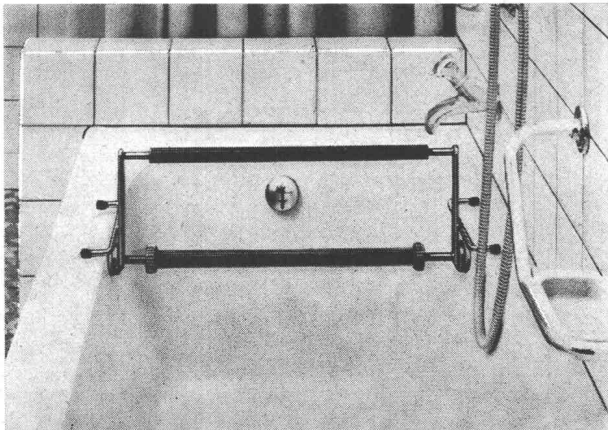

Der ideale Bade-Helfer

ist die Badewannenstütze EMRO. Sie gibt alten, kranken, gebrechlichen, invaliden und blinden Personen **Halt, Stütze und Sicherheit** beim Besteigen, Aufstehen und Verlassen der Badewanne. Für das betreuende Personal ist sie eine grosse Arbeitserleichterung. **Keine Montage.** Sicherer Halt durch pat. Einklemmsystem. Verstellbar für jede Wannenbreite. Im Nu angebracht oder weggenommen. Ferner: Badewannensitze (ab Fr. 32.—), -griffe usw. Erhältlich auch beim Schweiz. Roten Kreuz, Abteilung Beschäftigungstherapie, Zürich. Bezugsquellenachweis: E. Rössli, EMRO-Badehilfsartikel, Schulstrasse 47, Telefon 051 / 46 87 33, 8050 Zürich.

Zuschlagstoff
Prüfung

ZUSCHLAGSTOFFPRÜFUNG

PROCEQ SA Zürich
Telefon 051 / 477800
proceq

TONWERK LAUSEN AG

Feuerfeste
Erzeugnisse
aus Schamotte
Sillimanit
Korund
Karbonium
Leichtqualitäten
Säurebeständige
Erzeugnisse

Steinzeug-
Bodenplatten



**Aufzugtreppe
Grösste Vorteile
auf kleinstem Raum**

FELDMANN & CO., Holzbau, 3250 Lyss

Telefon 032 / 84 11 84

Schweizer Mustermesse, Halle 25, Stand 342

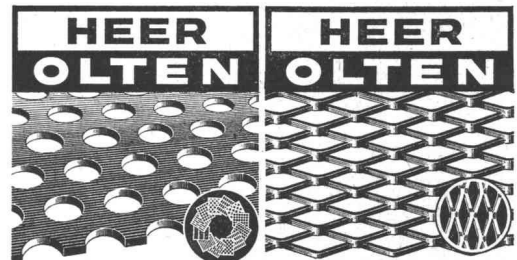

Fabrik für:
gelochte Bleche

Fabrik für:
Streckmetall

H. HEER + CO. 062 / 211.633
4800 OLTEN

H. HEER + CO. 062 / 211.633
4800 OLTEN

Individuell • Leistungsfähig • Seit 1875

Individuell • Leistungsfähig • Seit 1875

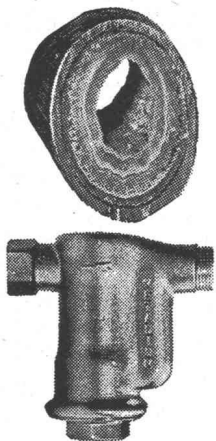

Kein Verkalken mehr

Schutz gegen Verkalkung, Rost und Korrosion durch das einfache, billige und erfolgreiche METADIUM-Verfahren (amtl. geprüft). Bereits sind über 5000 Apparate und Anlagen in der Schweiz installiert worden.

Für Sanitär-, Heizungs- und Klimaanlage

Anwendung: in Haushalt, Gewerbe und

Industrie für Kühl- und Klimaanlage,

Luftbefeuchter, Combi-Heizkessel, Boiler,

Waschautomaten, Heisswasser- und Kaffeemaschinen usw.

(Verlangen Sie Unterlagen)

Verkauf und Beratung: SA

A. Luisoni, Ingenieur, 8047 Zürich
Telefon (051) 52 69 52 Triemlistrasse 62

hiag

Schal-Tafeln

Kunstharzbeschichtet für Sichtbeton,
ölimprägniert für Schalbeton

**Hiag Holzindustrie AG
9430 St. Margrethen**

Tel. 071 / 71 12 01

FLEXOMER® löst Ihre Dichtungsprobleme

Fabrikation und Verkauf: Polymer-Chemie AG, 8105 Regensdorf, Telefon 051 / 71 26 11

SAUNA

Beratung, Planung, Ausführung
privater und öffentlicher Sauna-
Anlagen nach finnischen Nor-
men – Keramik – Saunaofenbau

Sauna-Bau AG
2500 Biel
Telefon 032 / 2 14 40

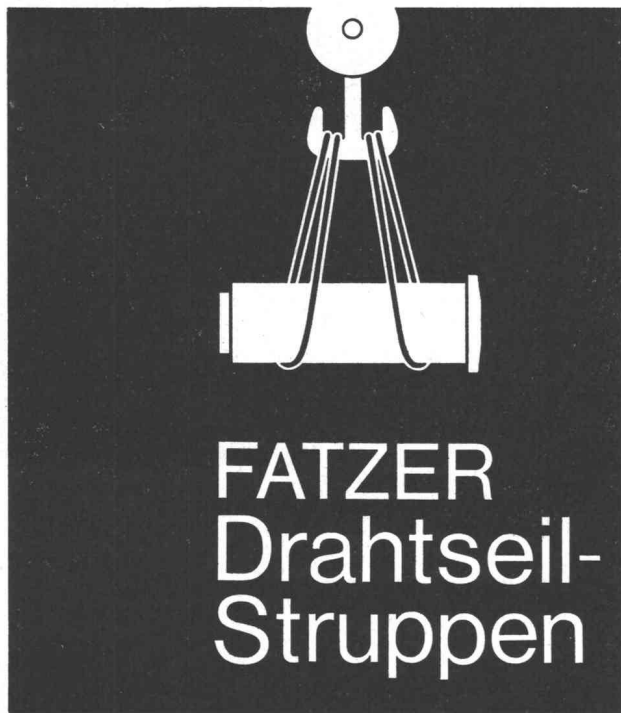

FATZER Drahtseil- Struppen

Wirfabrizieren Struppen in jeder gewünschten Dimension
und Ausführung, endlose Schlingen in Kabelschlag usw.



FATZER AG Drahtseilfabrik
(gegründet 1836) 8590 Romanshorn
Telefon (071) 63 12 32

Photographische

Vergrösserungen und Verkleinerungen

in jedem gewünschten
Masstab

Planreproduktionen
nach allen Verfahren
in einwandfreier Ausführung

Ed. Aerni-Leuch
3000 Bern 14
Reproduktionsanstalt
Fabrik technischer Papiere
Telephon 031 / 45 49 47

Fugenabdichtungen - unser Hobby

Die Isotech dichtet jede Fuge bei Fassaden, Schwimmbädern, Kläranlagen, Strassen, Flugpisten, Kraftwerken und alle andern dazu. Die Isotech arbeitet mit geschulten Equipen, grösstem Park an Spezialmaschinen und allen geeigneten Kitt- und Vergussmassen. Die Isotech verarbeitet neutral jedes Dichtungs-Material: Dauerplastische, Bitumen-, Silikon- oder Thiokol-Kitte wie Gomastit, 3M-Weatherbean, Thilax, Formflex, PRC. Ausserdem Kautschuk-Bitumen-Mischungen sowie oel-, treibstoff-, chemikalien- und temperaturbeständige Kite und Vergussmassen.

**Fugenabdichtungen
Beratungs- und Ausführungsdienst**

ISOTECH

Winterthur Hegmattenstrasse 20, Tel. 052 27 27 27
Basel Thannerstrasse 59, Tel. 061 39 20 39
Bellinzona Piazza del Sole 1, Tel. 092 5 96 10
Bern Güterstrasse 22, Tel. 031 25 27 88

Gené Ch. de la Montagne, 104 Tel. 022 35 52 21
Lausanne Rue de Bourg 11, Tel. 021 22 25 68
St. Gallen Spisergasse 41, Tel. 071 22 66 80
Zürich Ankerstrasse 15, Tel. 051 23 96 78
Berlin, Frankfurt, Karlsruhe, Wien

Stellen- und Gelegenheits-Anzeigen

Tarif

1/1 Seite 185 x 259 mm Fr. 475.—	1/4 Seite 185 x 60 mm 90 x 128 mm Fr. 118.90	1/12 Seite 90 x 40 mm Fr. 39.50
1/2 Seite 185 x 128 mm 90 x 259 mm Fr. 237.50	1/6 Seite 185 x 40 mm 90 x 84 mm Fr. 79.—	1/16 Seite 90 x 28 mm Fr. 29.70
1/3 Seite 185 x 84 mm Fr. 158.—	1/8 Seite 185 x 28 mm 90 x 60 mm Fr. 59.40	1/24 Seite 90 x 18 mm Fr. 19.75

Ermässigte Preise
ohne Rabatt
für
Wiederholungen

Chiffregebühr Fr. 2.— (bei Abholen Fr. 1.50).
Stellengesuche werden nur noch schriftlich ent-
gegengenommen.
Anzeigenschluss: Donnerstag 10 Uhr der Vorwoche.

IVA AG für internationale Werbung, 8035 Zürich
Beckenhofstrasse 16, Tel. 051/26 97 40, PC 80-32735

Filialen:
1004 Lausanne, 19, av. de Beaulieu, Tel. 021 / 34 72 65
1204 Genève, 8, rue du Marché, Tel. 022 / 26 03 45

Wir suchen für Eintritt per sofort oder nach Ueberein-
kunft einen tüchtigen

Ingenieur-Techniker HTL

Fachrichtung Eisenbeton.

Wir bieten:
Leistungssalär
Mitarbeit in junger Equipe
moderner Arbeitsplatz
Fürsorgestiftung

Wir verlangen:
saubere, speditive Arbeit
guter Teamgeist

FRITZ DARDEL AG, Ingenieurbüro, 2500 Biel
Bahnhofstrasse 8, Tel. 032 / 3 24 23

Bedeutende Generalunternehmung in Zürich sucht einen
erfahrenen, zuverlässigen, flinken Fachmann der

Devisierung

für Geschäfts-, Industrie- und Wohnbauten.

Bitte melden Sie sich mit dem Stichwort «Devisierung»
unter Chiffre 44-47190 an Publicitas AG, 8021 Zürich.

Tiefbau

Ingenieurbüro sucht per sofort für Grossbaustelle auf
dem Stadtgebiet von Zürich

dipl. Ingenieur ETH oder Ingenieur-Techniker HTL (AT)

als Chef der Bauleitungsequipe. Interessante und an-
spruchsvolle, jedoch absolut selbständige Arbeit. Dauer-
stelle für gutausgewiesenen, nicht zu jungen Bewerber.

Offerten mit den üblichen Unterlagen unter Chiffre
44-21265, Publicitas AG, 8021 Zürich.

Unsere Mitarbeiter sind über dieses Inserat orientiert.



Wir suchen einen

dipl. Bauingenieur

als Leiter einer Sektion unserer Tiefbauabteilung.

Erfordernisse:
mehrjährige Erfahrung im Stollen- und allgemeinen Tief-
bau;

Eignung zur Leitung einer Bausektion, gewandt im Ver-
kehr mit Behörden, Bauleitungen und Unternehmungen;

Schweizer Bürger, Muttersprache Deutsch, Französisch
oder Italienisch, gute Kenntnisse einer zweiten Landes-
sprache.

Wir bieten:
vielseitiges und interessantes Tätigkeitsgebiet und weit-
gehende Selbständigkeit;
angemessene Besoldung mit guten Sozialleistungen, 5-
Tage-Woche.

Bewerber laden wir ein, ihre handgeschriebene Offerte
mit Lebenslauf, Zeugniskopien und Photo zu richten an die

Direktion der Eidgenössischen Bauten, 3003 Bern

Stufenlos verstellbar

längs des Standrohrs, von bodentief bis über Kopfhöhe, ist nur der Gölz-Wäsche-schirm «Seilspinne». Ein neuer

Prospekt orientiert Sie ausführlich über seine vielen weiteren Vorteile, über unsere Wäschehängen und Teppichklopfanlagen. Verlangen Sie ihn unverbindlich bei



Gözl-Metallbau
Rotachstrasse 5, 8003 Zürich
Telefon 051 33 44 20

GÖLZ

Gesucht in Ingenieurbüro mittlerer Grösse

1 Diplomingenieur

(auch ohne Praxis)

2 Eisenbetonzeichner

1 Lehrling

Aufgabengebiete:
Brücken-, Industrie- und Hochbau (Projekt und Bauleitungen).

Ingenieurbüro Aschwanden + Speck
vorm. Ingenieurbüro M. R. Ros
Sophienstrasse 16, 8030 Zürich

Gesucht für interessante Bauaufgaben im In- und Ausland

1 dipl. Architekt

2 Bautechniker oder Bauzeichner

1 Bauführer

Bewerbern mit nachweisbarer Bau Erfahrung wird bei gutem Lohn ein angenehmes Arbeitsklima geboten.

Offerten mit Referenzen sind zu richten an:

E. Gisel, Arch. BSA/SIA, Zeltweg 10, 8032 Zürich
Telefon 34 50 30 oder privat Tel. 89 35 89

Einwohnergemeinde Obersiggenthal

Arbeitsausschreibung

für Freibad und Hallenbad.

1. Erdarbeiten
2. Pfählung
3. Erd-, Maurer- und Eisenbetonarbeiten
4. Heizungs- und Lüftungsanlage
5. Sanitärinstallation
6. Elektroinstallation
7. Wasseraufbereitung
8. Kunststoffbeschichtung der Schwimmbecken
9. Flachdach- und Terrassenbeläge
10. vofabrizierte Bassinrandelemente in Beton

Offertenausgabe und Planeinsicht am 17. März 1969 zwischen 10.00—12.00 und 13.30—18.00 Uhr auf der Bauverwaltung in Obersiggenthal.

Offerteneingabe: 3. April 1969

Die Offerteneröffnung findet am 10. April 1969 um 14.00 Uhr im Gemeinderatszimmer Obersiggenthal statt.

Pläne und Bauleitung: Louis Plüss, Architekt SWB
Promenadegasse 14, 8001 Zürich, Tel. 34 79 50

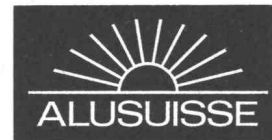

Für die technische Unterstützung unserer Verkaufsorganisation und die Kundenberatung in

Portugal

suchen wir einen erfahrenen

Metallbau-Techniker

Wir verlangen eine mehrjährige Praxis auf dem Gebiet des allgemeinen Metallbaus (Fenster, Fassaden, Türen, Innenausbau) und Erfahrungen bei der Gestaltung von Bauelementen aus Aluminium.

Erforderlich sind Beherrschung der französischen oder Vorkenntnisse der portugiesischen Sprache.

Es wird eine interessante Tätigkeit im Rahmen unseres Verkaufsprogramms und bei der Erschliessung neuer Aluminium-Anwendungsgebiete geboten. Eine vorherige Ausbildung in unserer Entwicklungsabteilung, im Forschungsinstitut und in unseren Konzernwerken ist vorgesehen.

Seriöse Fachleute mit Verständnis für Verkaufsbelange, im Alter zwischen 26 und 34 Jahren, richten ihre Bewerbung an die Personalabteilung.

SCHWEIZERISCHE ALUMINIUM AG
Buckhauserstrasse 11, 8048 Zürich

Laubengangtüren

die sich NICHT verziehen
Dank Serienanfertigung günstige Preise
Kurze Lieferfristen
Beste Referenzen

Horga-Türen



8810 HORGEN
Tel. 051 / 82 48 43

FABRIKATIONSPROGRAMM:

Laubengangtüren

Haustüren

Wohnungsabschlusstüren

Zimmertüren

Innenausbau

Rahmen in Stahlzargen oder Holz

Fabrikationsbetrieb der Bauindustrie in Bern sucht einen Ingenieur als

technischen Leiter

Sein Verantwortungsbereich umfasst im wesentlichen die Fabrikation, Montage, Entwicklung und Konstruktion sowie die technischen Organisations- und Planungsstellen. Aufgaben des «industrial engineering» gehören ebenso wie die Koordination mit dem Verkauf und die Mitwirkung in der Geschäftsführung zu seinen Pflichten.

Unser Auftraggeber möchte auf diesem Posten einen engen Mitarbeiter für die gemeinsame Geschäftsführung gewinnen und wird ihn mit den notwendigen Kompetenzen ausstatten. Es handelt sich um eine sehr attraktive Aufgabe, geschaffen für einen Ingenieur, der sich in einem mittleren Unternehmen eine vielseitige Leistungsposition aufbauen möchte.

Zur erfolgreichen Besetzung dieser Funktion braucht es gute allgemeine betriebswissenschaftliche sowie fabrikatorische Erfahrung, vor allem auch Kenntnisse moderner Arbeits- und Organisationsmethoden. Auf praktische Veranlagung und ausgeprägte Führungseigenschaften wird grosser Wert gelegt. Idealalter etwa 30 bis 40 Jahre. Gute Französischkenntnisse nothendig.

Interessenten, die hinsichtlich Ausbildung und Praxis den Anforderungen entsprechen, bitten wir um ihre — unverbindliche — Kontaktnahme, die wir nach jeder Seite hin mit absoluter Diskretion behandeln.

ALLGEMEINE TREUHAND AG
ATOR-Unternehmensberatung
Schauplatzgasse 21, 3001 Bern



Ingenieurbüro sucht

dipl. Bauingenieur ETH oder EPUL als Chef eines Zweigbüros

auf dem Gebiet des kommunalen Tiefbaus, der Abwassertechnik und des Strassenbaus im Raume Biel/Solothurn.

Geboten wird eine interessante und selbständige Tätigkeit mit fortschrittlichen Anstellungsbedingungen.

Initiative Bewerber, die über einige Jahre Berufspraxis verfügen und wenn möglich Französischkenntnisse besitzen, erhalten den Vorzug.

Eintritt sofort oder nach Vereinbarung. Dauerstelle. Bei Eignung hohes Salär.

Handschriftliche Offerten sind erbeten unter Chiffre 4384 an Mosse-Annoncen AG, 8023 Zürich.

ETH

An der Eidgenössischen Technischen Hochschule in Zürich wird auf den 1. April 1969 eine dem Direktor des ORL-Institutes zugeordnete

Assistenz-Professur für Orts-, Regional- und Landesplanung

errichtet. Die wesentlichen Aufgaben sind:

- Verantwortliche Führung der Sektion «Grundlagen» des ORL-Institutes
- Persönliche Mitarbeit bei Beratungen des ORL-Institutes
- Uebernahme einzelner Vorlesungen, Seminare, Kolloquien und Übungen im Rahmen des Unterrichtes am ORL-Institut (Nachdiplom-Ausbildung und Praktiker-Kurse). Die Zuteilung dieser Aufgaben erfolgt nach dem beruflichen Hauptgewicht des Gewählten.

Die Bewerber müssen über eine theoretische Ausbildung auf einem der Hauptgebiete der ORL-Planung verfügen; bevorzugt werden die Gebiete Nationalökonomie, Rechtswissenschaft, evtl. Kulturtechnik, Städtebau. Ausserdem sollen sie mit den Verhältnissen in Verwaltung und Politik vertraut sein. Erfolgreiche praktische Tätigkeit als Planer oder Koordinator ist erwünscht. Interesse für die Grundlagenforschung, Freude am Kontakt mit Menschen und Sicherheit im schriftlichen Ausdruck sind Voraussetzung.

Stellenantritt so bald als möglich, spätestens am 1. Juli 1969.

Anmeldefrist: 31. März 1969

Bewerbungen mit den üblichen Unterlagen sind zu senden an den Präsidenten des Schweizerischen Schulrates, Leonhard-Strasse 33, 8006 Zürich.

Planungs- und Architekturbüro
Gelpke + Düby, SIA/BSP
Volketswil/Zürich, Tel. 051 / 86 46 01
sucht

Architekten

mit Hochschulbildung

für selbständige Bearbeitung anspruchsvoller Projekte, insbesondere Wohnsiedlungen mit allen Nebeneinrichtungen.
40-Stunden-Woche (9.00—17.30 Uhr)
Personalfürsorgestiftung

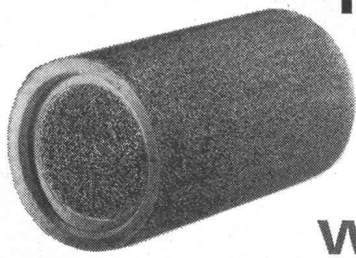

Hunziker-Filterrohre und Filterplatten entwässern das Erdreich dauernd wirkungsvoll

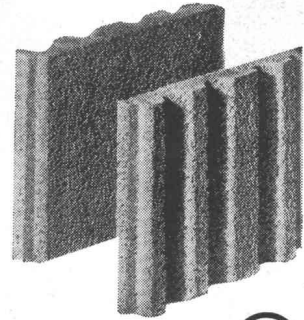

HUNZIKER^{CHIE} Baustoff-Fabriken in Zürich, Bern, Brugg, Landquart, Olten und Pfäffikon SZ



Tiefbauzeichner / Bauleiter

sucht Stelle in gut fundiertem Ingenieurbüro oder als Fachbeamter Kanalisationswesen in eine Verwaltung.

Offerten unter Chiffre SBZ 562, IVA AG, Postfach, 8035 Zürich.

Junger, strebsamer Mann

mit Aussendienstenerfahrung, mehrere Jahre in einer Küchenbaufirma als Techn. Angestellter tätig, zurzeit Geschäftsführer eines Kleinbetriebes (Schreinerei), **sucht** per sofort oder nach Uebereinkunft **neuen Wirkungskreis** im Bausektor. Bevorzugt werden Offerten von Architekturbüros für Schreinerfachmann aus dem Raume Zürich—Aarau. Offerten sind zu richten unter Chiffre 300301-02 an Publicitas AG, 5401 Baden.

Für die Bearbeitung interessanter privater und öffentlicher Bauaufgaben suchen wir

Bauzeichner

Eintritt: 1. April 1969 oder nach Vereinbarung.
Burckhardt + Perriard, Architekten
Untere Heselbachstrasse 5, 8700 Küsnacht

Dipl. Bauingenieur ETH

mit langjähriger Erfahrung in der Unternehmung, mit vertieften Kenntnissen in der Führung von Grossbaustellen, im Kalkulationswesen sämtlicher Tiefbauarbeiten wie auch in Fragen der Betriebsorganisation

sucht verantwortungsvolle Stellung

in der Unternehmung oder Industrie.

Offerten erbeten unter Chiffre 13-22822, Publicitas AG, 8021 Zürich.

ETH

Wir suchen für die Abteilung für Bauingenieurwesen einen **Bauingenieur, evtl. Betriebsingenieur oder Betriebswissenschaftler** als

Abteilungssekretär

Aufgabenkreis:

Administrative Arbeiten der Abteilung. Bearbeitung der planerischen und organisatorischen Probleme im Zusammenhang mit der Verlegung der Abteilung auf den Höggerberg.

Erfordernisse:

Abgeschlossenes Hochschulstudium als Bauingenieur, evtl. als Betriebsingenieur oder Betriebswissenschaftler.

Fünftagewoche. Gehalt im Rahmen des eidg. Besoldungsregulatives.

Zusätzliche Auskünfte sind zu erhalten beim Abteilungsvorstand, Prof. Dr. P. Dubas, Tel. 051 / 32 62 11, intern 2113.

Interessenten sind eingeladen, ihre Bewerbungen mit Lebenslauf und Foto so bald wie möglich einzureichen an die Kanzlei des Schweiz. Schulrates (Personaldienst), Eidg. Technische Hochschule, 8006 Zürich.

Gemeinde Rheinfelden

Wir suchen für die Bauverwaltung einen

Vermessungs- oder Tiefbauzeichner

für interessante, vielseitige Aufgaben. Anfangsbesoldung je nach Erfahrung im Rahmen der städtischen Besoldungsverordnung. Pensionskasse. Fünftagewoche.

Auskunft über das Tätigkeitsgebiet und die Anstellungsbedingungen erteilt der Bauverwalter, Tel. 061 / 87 50 86. Anmeldungen mit den üblichen Unterlagen sind raschmöglichst an das Stadtammannamt, 4310 Rheinfelden, zu richten.

Rheinfelden, den 3. März 1969.

Der Gemeinderat

Für ein bedeutendes, in der Branche führendes Unternehmen suchen wir

dipl. Bauingenieur ETH/EPUL

zur Uebernahme der

LEITUNG

einer fachlich interessanten und kommerziell sehr entwicklungs-fähigen Abteilung. Der Verantwortungsbereich umfasst Entwicklung, Projektierung und Beratung, Fabrikation und Verkauf.

Die Aufgabe erfordert sehr gute Kenntnisse in der Statik, Sinn und Befähigung zur Führung einer Abteilung, eine kontaktfreudige und initiative Persönlichkeit sowie gute Französischkenntnisse (bzw. gute Deutschkenntnisse bei französischer Muttersprache). Eine gründliche Einarbeitung in die Aufgabe wird geboten. Idealalter ca. 30—40 Jahre.

Interessenten, welche den obigen Anforderungen entsprechen können, bitten wir um die Zustellung einer kurzen Offerte. Sie wird von uns streng vertraulich behandelt und nur im Einverständnis des Bewerbers an unsern Auftraggeber weitergeleitet.



Allgemeine Treuhand AG
ATOR-Unternehmensberatung
3001 Bern, Schauplatzgasse 21

Ing. civ. dipl., 35 ans

spécialisé en constructions métalliques, habitué à travailler en pleine responsabilité et à conduire ses collaborateurs

cherche nouvelle situation stable.

Entrent en question:

- collaboration dans bureau d'ingénieur avec d'importantes activités dans le domaine des constructions métalliques
- position de responsabilité dans entreprise de construction métallique.

Ecrire sous chiffres AS 9948 F aux Annonces Suisses S. A. «ASSA», 1002 Lausanne.



Wir suchen

Hochbautechniker

Bauzeichner

Bauführer

für interessante Industrie-, Gewerbe- und Verwaltungsbauten.

Verlangt werden: Selbständigkeit, Einsatz und speditive Arbeitskraft

Geboten werden: Dauerstelle mit guter Honorierung, Fünftagewoche (Sozial- und Risikoversicherung).

FARNER + GRUNDER, Industriearchitekten
Utoquai 29, 8008 Zürich, Telefon 34 77 44

Wir suchen für die **Region Ostschweiz**

Bauführer

zur selbständigen Bearbeitung interessanter Bauaufgaben

Wir erwarten:

- gute Kenntnisse der örtlichen Bauführung, Devisierung und Abrechnung
- Bereitschaft zur Teamarbeit
- langjährige Praxis

Wir bieten:

- vielseitige, weitgehend selbständige Tätigkeit
- zeitgemässe Entlohnung
- fortschrittliche Sozialleistungen

Eintrittsdatum nach Vereinbarung.

Gerne erwarten wir Ihre Kontaktnahme.

SUTER & SUTER, Architekten SIA
Engelgasse 12, Basel 10, Tel. 061 / 42 66 00

**1. Fachausstellung
für Schwimmbäder
und Sportanlagen
auf dem Areal
der Dolder-Kunsteisbahn
Zürich
30. April bis 4. Mai 1969**

Arbeitsgemeinschaft
für Fachmessen AG
Hofackerstrasse 36
8032 Zürich
Telefon 051 538046

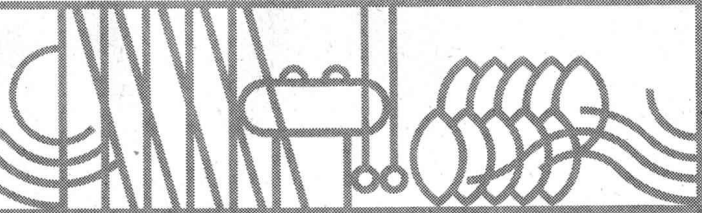

Architekturbüro in Basel sucht in junges Team

Bauführer

für selbständiges und speditives Arbeiten.

Offerten unter Chiffre SBZ 572, IVA AG, Postfach, 8035 Zürich.

Hochbauzeichner

mit 3 Jahren Praxis in Projektion, Bauführung und im Rechnungswesen sucht neuen Wirkungskreis. Raum Reiden—Olten—Aarau bevorzugt.

Offerten sind erbeten unter Chiffre SBZ 569, IVA AG, Postfach, 8035 Zürich.

Architekturbüro in Zürich sucht

2 Bauezeichner/Bautechniker

wovon einer speziell für Ausführungs- und Detailpläne; einer für Entwurfsarbeiten mit gutem Darstellungsvermögen.

Offerten unter Chiffre SBZ 576, IVA AG, Postfach, 8035 Zürich.

Gesucht per sofort oder nach Vereinbarung je einen qualifizierten

Bautechniker und Hochbauzeichner

Gutes Salär, Fünftagewoche, angenehmes Arbeitsklima. Sich melden bei

W. Belart, dipl. Architekt ETH, Baslerstr. 37, 4600 Olten
Tel. 062 / 21 63 93

Grösseres Industrieunternehmen in der **Nordostschweiz** sucht einen Ingenieur als

Fachmann für Kläranlagen

Die Tätigkeit umfasst technische Beratung intern und extern, Mitarbeit bei der Gewinnung neuer Kunden, Projektierung und Konstruktionsarbeiten, Beaufsichtigung der Versuchsarbeiten im eigenen Werk.

Voraussetzungen sind abgeschlossenes HTL-Studium und wenn möglich Vorbildung im Wasser- oder Baufach, Kontaktfähigkeit, gepflegte Umgangsformen und die Bereitschaft, bei der Planung und Verwirklichung eines neuen Produktionszweiges mitzuwirken.

Alter: 28 bis 38 Jahre.

Einarbeitung ist gewährleistet.

Offerten sind erbeten unter Chiffre OFA 621 W an Orell Füssli-Annoncen AG, 8022 Zürich.

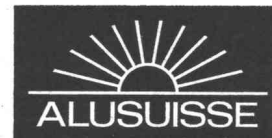

Die Tätigkeit unserer Bauabteilung in Zürich-Altstetten hat sich im Laufe der letzten Jahre erheblich ausgedehnt. Wir bearbeiten industrielle Grossprojekte in Europa und Uebersee vom Stadium der Voruntersuchungen und Wirtschaftlichkeitsberechnungen (Feasibility Studies) an über die Projektierung und Ueberwachung bis zur Fertigstellung.

Für folgende qualifizierte Mitarbeiter bieten wir interessante und verantwortungsvolle Aufgaben:

Koordinator und Sachbearbeiter für

Termin- und Kostenplanung

Voraussetzungen: Studium als Architekt oder Bauingenieur und wenn möglich ergänzende Studien in wirtschaftswissenschaftlichen, betriebswissenschaftlichen oder verwandten Fächern. «Postgraduate studies» in den USA besonders erwünscht. Fremdsprachen: sehr gute Englisch- und gute Französischkenntnisse. Mehrere Jahre Praxis werden vorausgesetzt. Idealalter 32 bis 38 Jahre.

Dipl. Bauingenieur ETH

als Sachbearbeiter für die Projektierung der Infrastruktur von Werkanlagen und insbesondere Behandlung von erdbaumechanischen Problemen und Fundationsfragen.

Voraussetzungen: Mehrjährige Projektierungs- und Bauleitungspraxis, Spezialerfahrungen und Kenntnisse auf dem Gebiet der Erdbaumechanik. Mit dieser Stelle sind Besuche von Baustellen im Ausland verbunden, weshalb Fremdsprachenkenntnisse erwünscht sind.

Schweizer Bürger oder nichtkontingentpflichtige Ausländer, die auf entwicklungsfähige Dauerstellen Wert legen, werden ersucht, ihre Angebote mit Lebenslauf, Zeugniskopien und Photo zu richten an die Personalabteilung der

SCHWEIZERISCHEN ALUMINIUM AG
Buckhauserstrasse 11, 8048 Zürich

Wir suchen für unser mittelgrosses Architekturbüro

Bauzeichner

für die Mithilfe bei grösseren oder kleineren Bauaufgaben. Bitte richten Sie Ihre Offerte an

GEISER + SCHMIDLIN, dipl. Arch. ETH/SIA, 5000 Aarau
Gönhardweg 10, Tel. 064 / 24 23 77

Wir suchen

Architekt-Techniker HTL

für die weitgehend selbständige Bearbeitung von Ausführungsplänen, Kostenvoranschlägen und Submissionen. Baustellenpraxis erwünscht;

sowie

Hochbauzeichner

für die Bearbeitung von Ausführungsplänen. Eintritt sofort oder nach Uebereinkunft.

Prof. ETH J. Schader, Architekt BSA/SIA
Mitarbeiter W. Blaser, Architekt

Voltastrasse 1, 8044 Zürich, Tel. (Ausweichnr.) 26 60 88

Gesucht auf Architekturbüro im Berner Oberland

Architekt-Techniker HTL

(evtl. tüchtiger Hochbauzeichner)

Für begabten Fachmann mit praktischer Erfahrung und guter neuzeitlicher Bauauffassung interessanter Posten mit vielseitigem Tätigkeitsgebiet.

Offerten unter Chiffre SBZ 578 IVA AG, Postfach, 8035 Zürich

Gesucht wird auf Ingenieurbüro in Baden (Nähe Bahnhof) jüngerer, initiativer

Bauingenieur-Techniker HTL

für Projektierung und Bauleitung interessanter Tiefbauprojekte im Sektor Strassenbau, Kanalisation und Wasserversorgung

sowie

Tiefbauzeichner

mit Praxis im Strassenbau.

Bewerbungen sind erbeten unter Chiffre SBZ 573, IVA AG, Postfach, 8035 Zürich.

Generalunternehmung sucht

Hochbauzeichner HTL

für die Oberaufsicht der durch verschiedene Architekturbüros auszuführenden Aufträge. Durchführung von Submissionen und Ueberwachung der Bauführungen.

Einer erfahrenen Persönlichkeit mit fundierten praktischen Kenntnissen in Planung und Bauleitung bieten wir im Rahmen unserer in voller Expansion begriffenen Generalunternehmung die Möglichkeit, die beruflichen Erfahrungen in Zusammenarbeit mit einem jungen Team voll zu entfalten.

Wir offerieren in allen Belangen fortschrittliche Arbeitsbedingungen.

Offerten mit den üblichen Unterlagen sind erbeten unter Chiffre 44-47298 an Publicitas, 8021 Zürich.

Zur Ergänzung meines Mitarbeiterstabes suche ich qualifizierten

Hochbauzeichner-Bauführer

für Geschäftshaus- und Industriebauten sowie weitere interessante Bauaufgaben. Fünftagewoche mit englischer Arbeitszeit. Personalfürsorge. Dauerstelle. Eintritt baldmöglichst oder nach Vereinbarung.

Es wollen sich nur bestens ausgewiesene Bewerber mit Bauführer-Praxis melden.

Telefonische Anrufe erbeten unter Nr. 051 / 98 30 70, vormittags 07.30—12.00 Uhr.

Th. Landis, Arch. FSAI, Zürcherstrasse 4, 8952 Schlieren

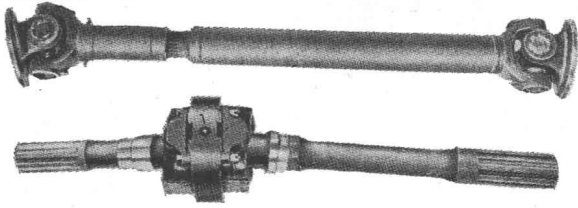

Reparaturservice von Kardan-Antriebs- und Doppelgelenkwellen. Vertragswerkstätte der Firma Schaffner-Behrend, Gelenkwellendienst, Zürich.

ERNST LÜTHI AG Gelenkwellendienst,
Freiburgstrasse 398, 3018 Bern
Bahnsendungen Bahnstation Bern-Fischermätteli
Telefon 031 / 56 25 30

1 junger Tiefbauzeichner und 1 junger Vermessungszeichner

suchen Stelle in Ingenieur- und Vermessungsbüro, Westschweiz wird bevorzugt. Offerten unter Chiffre 4424 an Mosse-Annoncen AG, 8023 Zürich.

Junger

dipl. Bauingenieur ETH

(Diplom Ende 1968) sucht Stelle in Zürich. Bevorzugte Richtungen: Wasserbau, Grundbau. Offerten unter Chiffre SBZ 577, IVA AG, Postfach, 8035 Zürich.

Dipl. Bauingenieur-Statiker

Ausländer, 40 Jahre alt, elf Jahre in der Schweiz, praktisch tätig, möchte sich mit schweizerischem Ingenieur etablieren. Als Mitglied des SIA und Erbauer respektabler Gebäude böte sich beste Möglichkeit zu erspriesslicher Zusammenarbeit. Interessenten melden sich bitte unter Chiffre 4395 an Mosse-Annoncen AG, 8023 Zürich.

Hochbauzeichner(in)

mit Praxis auf bestbekanntes Architekturbüro BSA/SIA, 8044 Zürich, gesucht für sehr interessante Bauaufgaben. Handschriftliche Bewerbungen mit Zeugniskopien und Bewerbungsmaterial erbeten unter Chiffre 4391 an Mosse-Annoncen AG, 8023 Zürich.

Wir suchen für unsere Planungsabteilung ein bis zwei tüchtige, erfahrene, einsatzfreudige

Hochbautechniker

für interessante, anspruchsvolle Aufgaben. Möglichkeit des Aufstieges zum Gruppenchef.

Bitte melden Sie sich schriftlich oder telefonisch bei

STEINER

KARL STEINER, Hagenholzstr. 60,
8050 Zürich
Tel. 051 / 48 50 50

Junger

Hochbauzeichner

sucht Stelle auf 1. April oder nach Uebereinkunft in Zürich oder linkes Zürichseeufer. Offerten unter Chiffre 4416 an Mosse-Annoncen AG, 8023 Zürich.

Technisches Zeichnerbüro

übernimmt Zeichneraufträge für Tief-, Strassen-, Stahlbau, Eisenbeton sowie statische Berechnungen. Offerten unter Chiffre 4411 an Mosse-Annoncen AG, 8023 Zürich.

Jüngeres Architektenteam mit vielseitigen Bau- und Planungsaufgaben (öffentliche Bauten, landwirtschaftliches Bauen usw.) sucht

Architekt-Techniker HTL/AT

evtl. erfahrenen Bauführer/Bauzeichner,

der gewillt und in der Lage ist, die Realisierung interessanter Bauaufgaben selbständig zu übernehmen, bzw. zu leiten.

Dasselbst ist eine **Bauzeichner-Lehrstelle** zu besetzen.

Architengruppe BROSI, CHRISTEN, FLOTRON (SIA)
8032 Zürich, Asylstrasse 58, Tel. 051 / 34 06 22, Ausweich-Nr. 91 50 39

Gesucht in Architekturbüro für die Planbearbeitung von anspruchsvollen Bauvorhaben

Bauzeichner(in) - Bautechniker

Eintritt 1. April 1969 oder nach Uebereinkunft.

Telefonieren oder schreiben Sie uns.

Architekturbüro W. Wichser, St. Moritz
Telefon 082 / 3 47 75 / 3 63 09 / 3 63 03

Gesucht auf Frühjahr 1969 tüchtiger, selbständiger

Bauführer

für die Ueberwachung interessanter Bauaufgaben.
Offerten an:

C. Däscher, dipl. Arch. ETH + J. Däscher, Arch.
7250 Klosters, Tel. 083 / 4 10 33 oder 4 16 03

ZURFLUH
VERWALTUNGS AG

Badenerstrasse 681
8048 Zürich
Tel. 051 / 62 58 57

steht Ihnen zur Verfügung für

- Vermietung und Verwaltung von Wohn- und Geschäftshäusern
- Verkauf und Verwaltung von Eigentumswohnungen
- An- und Verkauf sowie Vermittlung von Immobilien
- Erstellung von Ein- und Mehrfamilienhäusern
- Beratung in allen Liegenschaftsfragen

Wir suchen zu baldigem Eintritt oder nach Vereinbarung

Stahlbaukonstrukteure

als selbständige Sachbearbeiter.
Anforderung: einige Jahre Praxis im Stahlhochbau.

Stahlbauzeichner

Bewerber aus verwandten Gebieten werden eingearbeitet.

Geboten werden: 5-Tage-Woche, fortschrittliche Einrichtungen in einem mittelgrossen Betrieb (etwa 300 Mitarbeiter).

Die Stadt Frauenfeld (etwa 18 000 Einwohner) verfügt über entsprechende Wohnverhältnisse und Bildungsmöglichkeiten (Kantonsschule).

Interessenten sind gebeten, ihre schriftliche Bewerbung mit einem kurzen Lebenslauf und den bisherigen Arbeitszeugnissen einzusenden an



Gebr. Tuchschnied AG
Stahlbau-Metallbau
8500 Frauenfeld
Telefon 054 / 7 24 71

Element AG, Veltheim

sucht zur Ergänzung des Mitarbeiterstabes einen

Ingenieur-Techniker HTL

Tätigkeitsgebiet:

- Bearbeitung von Ausführungsprojekten im vorfabrizierten Wohnungs- und Industriebau
- Selbständige Ueberwachung von Baustellen
- Studien für Rationalisierung und technische Weiterentwicklung

Wir bieten:

- Dauerstelle mit Aufstiegsmöglichkeiten
- angenehmes Arbeitsklima
- gutes Salär
- Personalvorsorge

Bewerbungen sind zu senden an die

ELEMENT AG, VELTHEIM
Stahl- und Spannbetonwerk
5106 Veltheim AG

+GF+

Verkaufsförderung

Kundenberatung

Interessiert Sie diese Tätigkeit?

Wir suchen für unsere Abteilung Fittings-Kundendienst einen erfahrenen, kontaktfreudigen

San.-Installateur/Zeichner

den wir als Instruktor und Berater der Architekten, Bauherren und Installateure einsetzen können.

Sie sollten einige Jahre Erfahrung auf dem Gebiet der San.-Installation mitbringen und mit den neuzeitlichen Installationsmethoden vertraut sein.

Weitere Auskunft erteilen wir Ihnen gern über Tel. 053 / 8 11 11, intern 2018.

Georg Fischer Aktiengesellschaft, Schaffhausen



Wir suchen nach Basel

dipl. Bauingenieur ETH/EPUL

als Mitarbeiter beim Ausbau der Basler Bahnhofanlagen und des neuen Rangierbahnhofs MuttENZ. Dem Bewerber ist Gelegenheit geboten, sich in die nicht alltäglichen Probleme des Bahntiefbaues sowie der Gestaltung von Eisenbahnanlagen einzuarbeiten und bei der Bauleitung mitzuwirken.

Handschriftliche Anmeldungen mit Lebenslauf, Photo und Zeugnisabschriften sind an die Schweizerischen Bundesbahnen, Bauabteilung Kreis II, Luzern, zu richten.



Gemeinde Adliswil

Stellenausschreibung

Zur Ergänzung des Mitarbeiterstabes unserer aufgeschlossenen und dynamischen Verwaltung suchen wir einen mit dem **praktischen Bau vertrauten**

Hochbautechniker

Der Bewerber soll fähig sein, die Aufgaben der Baupolizei (Prüfung von Baugesuchen, Baukontrolle, Bauabnahme usw.) in unserer baulich sich rasant entwickelnden Gemeinde selbständig zu erledigen.

Wir bieten eine zeitgemässe Entlohnung, die Fünftage-woche und die Aufnahme in unsere Pensionskasse.

Wenn Sie ein Technikum absolviert haben oder wenn Sie ein ausgezeichneter Bauführer oder evtl. Bauzeichner sind und Interesse an einem vielseitigen Arbeitsgebiet haben, senden Sie Ihre handgeschriebene Offerte bis **15. März 1969** an den **Gemeinderat Adliswil**.

Allfällige Auskünfte erteilt der Gemeinderatsschreiber.

Adliswil, 25. Februar 1969

Gemeinderat Adliswil

Wir suchen

Bauingenieur-Techniker HTL

als Abteilungsleiter

Wir erwarten:

- mindestens 3 Jahre Praxis in Ingenieurbüro oder Bauunternehmung (Hochbau)
- fundierte statische Kenntnisse
- gute Allgemeinbildung (Französischkenntnisse)
- Sicherheit in der Führung eines qualifizierten Mitarbeiterstabes
- Idealalter 27 bis 30 Jahre
- wenn möglich Schweizer Bürger

Wir bieten:

- Leitung des technischen Büros (Arbeitsvorbereitung in unserem Vorfabrikationswerk)
- praktisch und theoretisch anspruchsvolle Tätigkeit in Zusammenarbeit mit Ingenieur- und Architekturbüros
- Arbeitsort Raum Bern
- der wichtigen und verantwortungsvollen Aufgabe entsprechende Anstellungsbedingungen

Absolute Diskretion ist selbstverständlich.

Offerten sind erbeten unter Chiffre SBZ 548, IVA AG, Postfach, 8035 Zürich.

Pumpen

für Kellerentwässerung,
Hochwasserschutz,
Abwasserbeseitigung.

E. Kolb AG, Pumpenbau
8594 Güttingen TG
Tel. 072 / 6 65 65

Wir suchen für die absolut selbständige Bauausführung bzw. Bauleitung grosser und komplexer Bauvorhaben — insbesondere des Industrie-, Gewerbe- und Verwaltungsbaus — hochqualifizierten

Hochbautechniker/Bauleiter

Anforderungen:

- Diplom einer höheren technischen Lehranstalt bzw. allenfalls gleichwertige Ausbildung in der Praxis;
- Erfahrung in der technischen, organisatorischen und administrativen Abwicklung anspruchsvoller Bauvorhaben;
- Kostendenken;
- Gewandtes schriftliches und mündliches Ausdrucksvermögen;
- Selbständiges initiatives Arbeiten; integrer Charakter, überdurchschnittlicher Einsatz;
- Idealalter 30 Jahre.

Aufgabenkreis:

- Kalkulation, Devisierung, Koordination, Vertragswesen und Bauleitung.

Wir bieten:

- Dauerstelle, den Anforderungen entsprechendes, hohes Leistungssalär.

Handschriftliche Offerten sind mit den üblichen Unterlagen sowie Angabe des Saläranspruches zu richten an:

INTRA Generalbauunternehmung AG
Beckenhofstrasse 16, 8006 Zürich

Inserieren Sie in der Schweiz. Bauzeitung!



**AXIAL-
ZENTRIFUGAL-
RADIAL-
DACH-**

Ventilatoren

lösen jedes Lüftungsproblem

WOODS AG

Wir bewältigen einfache
und komplizierte
Schalldämpfungsprobleme

8026 ZÜRICH
Ankerstrasse 53
Telefon 051 54 23 70

ZSCHOKKE

sucht für die Abt. **Kesselbau** je einen

Ingenieur

Fachrichtung Stahlbau

Konstrukteur

zur Mitarbeit bei Projektierung und Ausführung von Tankanlagen und Stahlbauten für Atomkraftwerke.

Neben solidem Fachwissen sind Englischkenntnisse erwünscht.

Kontaktnahme für weitere Auskünfte erbeten an

Aktiengesellschaft Conrad Zschokke, Döttingen
Abt. Kesselbau, Tel. 056 / 45 21 21, intern 21

Gesucht

Eisenbetonzeichner

der sich Kenntnisse im Strassenbau aneignen möchte oder

Tiefbauzeichner

mit guten Kenntnissen im Eisenbetonbau.

Lehrling

mit 3 Jahren Sekundarschulbildung.

Möbliertes Zimmer steht ab sofort zur Verfügung.

A. Keller, Ingenieurbüro
8032 Zürich, Klosbachstrasse 48

Gesucht

Ingenieur-Techniker HTL

für statische Berechnungen und Projektbearbeitung im allgemeinen Tiefbau.

Tiefbauzeichner

für Mitarbeit bei der Projektierung von Wasserversorgungen, Kanalisationen und Gewässerbauten.

Eisenbetonzeichner

für Planbearbeitung von Eisenbetonkonstruktionen.

Hansjörg Schnewlin, Ingenieurbüro, 8400 Winterthur
St. Georgenstrasse 52, Tel. 052 / 23 28 26

Mein Auftraggeber ist eine alteingesessene, aber sehr neuzeitlich geführte Hoch- und Tiefbau-Unternehmung mit 500—600 Mitarbeitern und Tätigkeitsschwerpunkten im Industrie-, Element- und Strassenbau sowie in öffentlichen und gewerblichen Bauten. Im Zuge der allmählichen Ablösung verdienter Mitarbeiter durch jüngere Führungskräfte wird ein weiterer

dipl. Bauingenieur ETH

gesucht, der nach Einarbeitung in der Lage sein soll, als Abteilungsleiter die Firma bei Bauherrschaften und Behörden verantwortlich zu vertreten und die Arbeitsgebiete Kalkulation, Organisation und Ueberwachung der Baustellen, Personelles, Akquisition zu betreuen. Für diese Führungsposition wird eine organisations- und verhandlungsgewandte Persönlichkeit mit überdurchschnittlicher Unternehmersdynamik und absoluter Integrität gesucht. Einem fähigen Mitarbeiter wird nach einer von den Erfahrungen abhängigen Zeit

Aufstieg in die Direktion

geboten, ferner nicht alltägliche Anstellungsbedingungen in Firma mit sehr gutem mittlerem und unterem Kader. 25- bis 30jährige Interessenten richten tel. Anfragen oder Bewerbungen mit handschriftlichem Begleitschreiben, Angabe des bisherigen Salärniveaus sowie den üblichen Unterlagen an den mit der neutralen und diskreten Kontaktherstellung beauftragten Personalberater.

INSTITUT
FÜR
PSYCHOLOGISCHE
FORSCHUNG
UND
BERATUNG

Dr. S. Spörli
Neustadtstrasse 7, 6000 Luzern
Tel. 041 / 22 16 00 (Anfragen bitte

Montag—Freitag von 10—11 Uhr)

Die Anonymität der Bewerber bleibt bis zum formellen Einverständnis zur Weiterleitung der Bewerbung nach allen Seiten gewahrt.

FRIAG Isolierungen

Grundwasser- und Flachdachisolierungen, Abdichtungen

Frank Isolierungen AG, Sihlfeldstrasse 89, 8004 Zürich, Tel. (051) 25 67 92/93

Wir suchen in unser Ingenieurbüro Hoch- und Tiefbau

Eisenbetonzeichner

Arbeitszeit: 5-Tage-Woche.

Ingenieurbüro Schulthess & Erzinger
Asylstrasse 79, 8032 Zürich
Telefon 051 / 34 50 44

Architekt, Tech. HTL, 30 Jahre, Deutscher, guter Entwerfer mit Baustellenpraxis, seriös und einsatzfreudig, seit 1963 in verantwortlicher Stellung in Zürich, sucht auf 1. Mai evtl früher Stelle als

Mitarbeiter oder Büro-Chef

im Raum Rapperswil — Pfäffikon SZ.
Offerten sind erbeten unter Chiffre 4429 an Mosse-Annoncen AG, 8023 Zürich.

Wir suchen per sofort

Hochbautechniker oder tüchtigen Hochbauzeichner

mit mehrjähriger Erfahrung.

Wir bieten fortschrittliche Arbeitsbedingungen und Leistungslohn.

Schmidli + Bucher, Architekturbüro, 8197 Rafz
Telefon 051 / 96 58 40

Gesucht in Ingenieurbüro

Bauingenieur

mit umfassenden Kenntnissen im modernen **Eisenbeton- und Spannbetonbau** zur selbständigen Bearbeitung von grösseren Projekten.

Gewünscht wird speziell:

- Fundierte Kenntnis der Statik des Eisenbetons und des Spannbetons
- Erfahrung im Konstruieren aller gebräuchlichen Konstruktionsarten des Hochbaus
- Fähigkeit zur selbständigen Führung von Verhandlungen mit Bauherrschaft und Architekten
- Leitung eines Mitarbeiterstabes, Organisation und Ueberwachung der Planbearbeitung mit allen Kompetenzen.

Es wird eine selbständige, leitende Dauerstellung mit vielseitiger Tätigkeit geboten. Die Honorierung erfolgt entsprechend der Verantwortung und der Kompetenzen grosszügig. Personalfürsorge vorhanden, 5-Tage-Woche. Antritt der Stelle nach Uebereinkunft, spätestens 1. Juli 1969.

Chr. Wieser, Dipl. Ing. ETH, Rorschacherstrasse 21, St. Gallen, Telefon 071 / 24 78 12, privat 071 / 24 28 10

Ingenieurbüro für Eisenbeton, Strassenbau und Kanalisation.

Mittleres Ingenieurbüro in Zürich und Pontresina mit interessanten Brücken- und Hochbauaufgaben sucht zur Ergänzung seines Mitarbeiterstabes

1 Ingenieur HTL (Fachrichtung Stahlbeton)

und

2 Eisenbetonzeichner

Herren mit 2 bis 3 Jahren Praxis, die Wert auf weitgehend selbständige Arbeit in kleinerem Team mit angenehmem Klima legen, sind gebeten, sich an folgende Adresse zu wenden.

E. Toscano, dipl. Ing. ETH/SIA
Turnerstr. 25, 8006 Zürich, Tel. 26 80 10

BRAUN

FLACHDACH-
BRÜCKEN-
FEUCHTIGKEITS-

ISOLIERUNGEN

8048 Zürich Beratung - Ausführung - Expertisen Tel. 051/62 57 73

Leca

Bau- und Isolierstoff

AG HUNZIKER

AG FÜR PERSONALBERATUNG ZÜRICH

Im Auftrag eines renommierten Ingenieurbüros auf dem Platz Zürich suchen wir als

Projektleiter

im Sektor
Autobahn- und Expressstrassenbau
sowie des allgemeinen Tiefbaues

einen etwa 30- bis 40jährigen

dipl. Bauingenieur ETH/EPUL

**mit Vorgesetzterfahrung als Gruppenchef
oder anderweitiger leitender Stellung.**

Ihre mehrjährige berufliche Praxis und Ihre Sachkenntnisse sollten es Ihnen erlauben, die genannten Projektarbeiten zu überwachen, gegenüber den auftraggebenden Behörden zu vertreten und evtl. die Verhandlungen mit der Unternehmenseite zu führen.

Interessenten für diese selbständige und verantwortungsvolle Stelle bitten wir, unter Zusage absoluter Diskretion, schriftlich oder telefonisch mit uns Verbindung aufzunehmen.

AG FÜR PERSONALBERATUNG ZÜRICH
ZÜRICH TALSTRASSE 20 TELEFON 051 259656

Ingenieurbüro SIA in Zürich-Hottingen sucht für die Bearbeitung von Hoch-, Tief- und Industriebauten zuverlässigen, speditiven

Eisenbetonzeichner

Wir offerieren interessante Arbeit, ruhige, moderne Büros und angenehmes Arbeitsklima, Leistungslohn und bei Bewährung Dauerstelle.

Ausführliche Offerten mit Zeugnissen erbeten an Postfach 183, 8030 Zürich.

Bauunternehmung sucht zum Eintritt nach Uebereinkunft tüchtigen

Baubuchhalter

für Baustelle, der befähigt ist, alle auf einer Baustelle vorkommenden Arbeiten zu erledigen.

Kenntnisse der italienischen Sprache erforderlich.

Initiative Bewerber, die Sinn für Zusammenarbeit haben, Wert auf selbständiges Arbeiten legen und auf eine gutbezahlte Stelle reflektieren, richten Ihre Offerte unter

Chiffre 4369 an Mosse-Annoncen AG, 8023 Zürich.

Inserieren Sie in der Schweiz. Bauzeitung!

Wir suchen

Bauingenieur-Techniker HTL

als Abteilungsleiter in Abwasser-Ingenieurbüro.

Wir erwarten:

- mindestens 5 Jahre Praxis in Ingenieurbüro
- gut fundierte Kenntnisse in der Abwasser- und Kanalisationstechnik
- Sicherheit in der Führung eines kleinen Mitarbeiterstabes
- Idealalter 30 bis 35 Jahre
- Schweizer Bürger
- Bewerber mit guten Hydraulik-Kenntnissen erhalten den Vorzug

Wir bieten:

- Leitung einer eigenen Arbeitsgruppe
- vielseitige und fachlich qualifizierte Arbeiten
- interessante Anstellungsbedingungen

Fragen Sie unverbindlich an. Absolute Diskretion.

Offerten oder Anfragen sind erbeten unter Chiffre 4365 an die Mosse-Annoncen AG, Zürich.



Im Auftrage eines Stahldraht verarbeitenden Betriebes suchen wir einen

Mitarbeiter im Aussendienst

für die Gebiete Ostschweiz, Zentralschweiz und Graubünden.

Die Aufgaben umfassen vor allem:

- Besuch und technische Beratung der Kunden (Maschinenindustrie, Bauunternehmungen, Bahnen)
- Mithilfe bei der Vorbereitung von Werbeaktionen
- Führen der Kundenkartei

Damit Sie diese Aufgabe richtig erfüllen können, sollten Sie eine technische Lehre (z. B. als Maschinenschlosser) abgeschlossen haben und einige kaufmännische Grundkenntnisse besitzen. Praxis als Monteur auf dem Gebiet

Baumaschinen oder Bahnbau

ist von Vorteil. Kenntnisse in Maschinenschreiben und in einer Fremdsprache (Französisch oder Italienisch) wären erwünscht.

Nach sorgfältiger Einführung durch die Firma bietet sich Ihnen eine selbständige Tätigkeit mit fester Entlohnung und Geschäftswagen.

Bitte richten Sie Ihre vollständige Offerte unter Kennziffer KZ 3930 an

Personalberatung für Industrie und Handel
Dr. P. Grob
Bahnhofstrasse 49, 8803 Rüslikon
Telefon 051 / 92 89 44

Gesucht in Ingenieurbüro mittlerer Grösse

2 Eisenbetonzeichner

1 Lehrling

Aufgabengebiete: Brücken-, Industrie- und Hochbau.

Ingenieurbüro Aschwanden + Speck
vorm. Ingenieurbüro M. R. Roß
Sophienstrasse 16, 8030 Zürich



Spaltenstein+Co Hoch+Tiefbau

SCHAFFHAUSERSTRASSE 372, ZÜRICH

Für unsere Abteilung Arbeitsvorbereitung suchen wir auf Frühjahr einen vielseitig begabten

Technischen Zeichner

Wir bieten gute Entlohnung, neuzeitliche Anstellungsbedingungen und ein lebhaftes, angenehmes Arbeitsklima.

Geeignete Bewerber sind gebeten, eine kurze Bewerbung mit Gehaltsanspruch einzureichen.

Direktion der öffentlichen Bauten des Kantons Zürich

Beim Hochbauamt des Kantons Zürich ist die Stelle eines

Architekten

neu zu besetzen.

Dem Inhaber der Stelle obliegen die Vorbereitung und Betreuung von Neubauten des Kantons. Die Arbeiten sind sehr vielseitig. Die Schwierigkeit der Aufgabe erfordert langjährige Erfahrung und Sicherheit in der Beurteilung und Lösung organisatorischer, architektonischer und technischer Fragen.

Für Auskünfte steht das Hochbauamt (Tel. 051 / 32 96 11, intern 3232) zur Verfügung.

Handschriftliche Anmeldungen unter Beilage der üblichen Unterlagen sowie einer Foto sind zu richten an: Hochbauamt des Kantons Zürich, Walchetor, 8090 Zürich

**Direktion der öffentlichen
Bauten des Kantons Zürich**

**Betonieren Sie nur mit der bewährten
Schalungstafel**

Schalbretter
Kanthölzer

DREYER

B. Dreyer
Zürich 9/48

Tel. 051 / 52 26 23

Wenn eine **SAUNA** dann nur eine Original finnische Anlage mit dem patentierten "MISA" - Sauna - Ofen mit langer Lebensdauer. SAUNA - ANLAGEN, VORFABRIZIERTE SAUNA - KABINEN, SAUNA - OEFEN sowie Zutaten nur vom SPEZIALISTEN. Ch. Rossi & Co AG 8700 Küssnacht Tel. 051 90 17 55

Wir suchen

**dipl. Tiefbautechniker
Eisenbetonzeichner
Tiefbauzeichner**

für die Bearbeitung interessanter Projekte des allgemeinen Hoch-, Tief- und Brückenbaues.

Fortschrittliche Arbeitsbedingungen und Personalfürsorgestiftung.

Offerten mit den üblichen Unterlagen sind zu richten an **Härdi, Bachmann + Gander**, Ingenieurbüro Wynenfeldweg 10, 5033 Buchs bei Aarau

Grössere Ingenieurfirma in Bern sucht

dipl. Bauingenieur ETH

für Projektierung und Bauleitung grösserer Autobahnprojekte im europäischen Ausland.

Geboten werden:

- vielseitige und verantwortungsvolle Tätigkeit.
- zeitgemässe Anstellungsbedingungen und Entlohnung.
- berufliche Entwicklungsmöglichkeiten.

Verlangt werden:

- Erfahrung auf dem Gebiet der Autobahnprojektierung und der Bauleitung von grösseren Bauobjekten.
- Initiative und Fähigkeit zur Leitung einer Projektierungsequipe.
- Sinn für Zusammenarbeit mit Ingenieuren und Technikern verschiedener Fachrichtungen.
- Kenntnis der spanischen Sprache.

Bewerber, welche sich für eine leitende Stellung interessieren, nehmen mit uns Kontakt auf unter Chiffre K 900370 an Publicitas AG, 3001 Bern.

Eisenbetonzeichner

21jährig, Schweizer, sucht Stelle in Ingenieurbüro oder Unternehmung auf den 1. April 1969 im Raume Basel.

Offerten sind zu richten an: **Bernard Kaesermann**, Talstrasse 7, 4104 Oberwil, Tel. 54 19 36

Initiativer junger

Hochbauzeichner

sucht interessante Stelle auf Architekturbüro in Zürich. Eintritt nach Vereinbarung. Offerten unter Chiffre 4380 an Mosse-Annoncen AG, 8023 Zürich.

Junger

Hochbauzeichner

mit dreijähriger Praxis sucht Stelle, evtl. mit Bauführung. Offerten unter Chiffre 4396 an Mosse-Annoncen AG, 8023 Zürich.

Junge

Kaufmännische Angestellte

sucht auf etwa 1. Mai Stelle in Architektur- oder Ingenieurbüro im Raume Zürich oder Affoltern a. A., Baar, Zug. Offerten unter Chiffre SBZ 570, IVA AG, Postfach, 8035 Zürich.

Junger Hochbauzeichner / Bauführer

in ungekündigter Stellung, mit 6 Jahren Bauerfahrung in Um- und Neubauten, sucht in Zürich oder näherer Umgebung neuen Wirkungskreis. Offerten unter Chiffre 4432 an Mosse-Annoncen AG, 8023 Zürich.

Junger Tiefbauzeichner

sucht Stelle auf 1. Mai in Zürich. Offerten unter Chiffre 4434 an Mosse-Annoncen AG, 8023 Zürich.

Junger Ingenieur-Techniker HTL

Tiefbau, sucht Stelle als Statiker. 1 Jahr Praxis. Eintrittstermin Ostern 1969. Offerten unter Chiffre 4431 an Mosse-Annoncen AG, 8023 Zürich.

Jeune ingénieur-techniciens ETS (B.A.)

cherche place dans bureau en Suisse ou à l'étranger. Offres sous chiffre SA 9080 B aux Annonces Suisse SA, ASSA, 3001 Berne.

Hochbauzeichner

mit mehrjähriger Praxis, sucht abwechslungsreiche und interessante Stelle in Bauunternehmung, Liegenschaftsverwaltung oder Arch.-Büro. Stadt Luzern oder nähere Umgebung.

Offerten unter Chiffre OFA 1735 Zx, Orell Füssli-Annoncen AG, 8022 Zürich.

Hochbauzeichner

mit 6 Jahren Praxis, sucht sich erweitertes Arbeitsgebiet, Entwurf und Projektierung (bereits versiert mit Ausführungsarbeiten und wenigen Wettbewerben). Möglichst in Kt. Bern, Basel, evtl. Lugano/Locarno oder Engadin. Aus Skandinavien zurückkehrend nur Dauerstelle erwünscht auf 1. Mai oder 1. September 1969.

Zuschriften sind erbeten unter Chiffre 4430 an Mosse-Annoncen AG, 8023 Zürich.

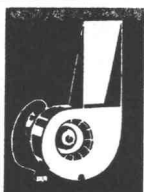

«Fitze» - Kaminventilator

- für **Rauchabzug** von Kochherden, Heizungen und Essen
- Dampfabzug** von Küchen und Backöfen
- Entlüftungen** von Cafés und Restaurants (geräuschlos)

Ueber die Wirkungsweise und den Einbau orientiert Sie ein Spezialprospekt.

E. Fitze 7002 *Chur*
Ventilatorenbau und Wicklerei
Steinbruchstr. 4 a Tel. 081 22 11 80

zur Lust am Vollbringen

gehört verkaufsgerichtetes
Werben — durch Inserate
in der
Schweizerischen Bauzeitung.

Dipl. Bauingenieur-Statiker SIA

Ausländer (Niederlassung), über elf Jahre in der Schweiz, Erfahrung in grossen Hochbauten, zeitweise auch Brückenbauten, in ungekündigter, leitender Stellung, sucht neuen Wirkungskreis in Zürich oder Umgebung. Offerten unter Chiffre 4394 an Mosse-Annoncen AG, 8023 Zürich.

In mein Architekturbüro ETH/SIA suche ich einen jüngeren, initiativen

Bauzeichner sowie einen Bautechniker

für die selbständige Bearbeitung grösserer interessanter Bauaufgaben (Sachbearbeiter). Eintritt sofort oder nach Vereinbarung. Geboten wird ausbaufähige Dauerstelle, angenehmes Arbeitsklima, zeitgemässe Salarierung.

Interessenten mit einigen Jahren Praxis richten ihre Offerte an

René A. Herter, dipl. Arch. SIA, Höggerstr. 118,
8037 Zürich

Gesucht für baldmöglichsten Eintritt

Ingenieur-Techniker HTL — Tiefbau Tiefbau- und Eisenbetonzeichner

Hauptarbeitsgebiet: Projektbearbeitung, Detailplanung, Feldaufnahmen, Bauleitung für Abwasser-Kläranlagen, Kanalisationen.

W. Naegeli, Ing.-Büro, 8400 Winterthur, Stadthausstr. 39
Tel. Gesch. 052 / 22 25 40, Privat 22 29 08

Selbständiger, erfahrener

Bauingenieur

mit langjähriger Praxis in Unternehmung und Projektierung auf dem Gebiete des allgemeinen Tiefbaues, vertraut mit organisatorischen und administrativen Aufgaben von grösseren Baustellen und Projekten, erfahren im Umgang mit Behörden und Bauherren, umfassende Sprachkenntnisse vorhanden, sucht neuen, verantwortungsvollen Wirkungskreis.

Angebote erbeten unter Chiffre SBZ 579, IVA AG, Postfach, 8035 Zürich.

Bauzeichner-Bauführer

mit mehrjähriger Praxis sucht neuen Wirkungskreis in Baugeschäft oder Architekturbüro. Bevorzugtes Gebiet: Kanton Graubünden. Offerten erbeten unter Chiffre SBZ 575, IVA AG, Postfach, 8035 Zürich.

Junger, initiativer Hochbauzeichner mit anderthalb Jahren Büro- und halbjähriger Baustellenpraxis, zurzeit in der UOS, sucht auf Mitte Juni 1969 Stelle als

Hochbauzeichner-Bauführer

in mittleres Architekturbüro. Offerten unter Chiffre SBZ 574, IVA AG, Postfach, 8035 Zürich.

Tiefbauzeichner

zwei Jahre Praxis in Projekt und Bauleitung, sucht Stelle in Unternehmung, Industrie oder Ingenieurbüro, Raum Olten—Zürich. Angebote mit Lohnofferten unter Chiffre OFA 9113 R an Orell Füssli-Annoncen AG, Postfach, 5001 Aarau.

Technisches Büro «Team»

übernimmt Aufträge für Tief-, Strassen-, Stahlbau, Eisenbeton sowie auch statische Berechnungen. «TEAM» macht Ihnen Innenausbau- und Wohnungseinrichtungsvorschläge. Offerten unter Chiffre 4410 an Mosse-Annoncen AG, 8023 Zürich.

Hochbauzeichnerlehrling

gesucht auf bestbekanntes Architekturbüro BSA/SIA, 8044 Zürich.

Aufgewecktem, intelligentem Jüngling, mit 3 Jahren Sekundarschule, ist Gelegenheit geboten, diesen schönen Beruf gründlich zu erlernen.

Handschriftliche Bewerbungen mit Zeugniskopien und Foto erbeten unter Chiffre 4382 an Mosse-Annoncen AG, 8023 Zürich.

Jüngerer (32) deutscher

Bauingenieur-Techniker HTL

sucht auf Sommer (Juli) neuen Wirkungskreis. 5 Jahre Schweiz. Erfahrung: Strassenbau/Tiefbau, Abrechnung (Bauführung) von Strassenbaustellen, Kunstbauten, Kanalisationen usw. Bevorzugter Raum: Ostschweiz (Kanton Zürich).

Offerten unter Chiffre P 300191-41 an Publicitas AG, 8401 Winterthur.

Architekturmodelle
in Gips, Holz, Plexiglas
termingerecht und in
tadelloser Ausführung

Architekturmodelle

Zaborowsky & Schalk
Neumarkt 10, Zürich 1
Tel. 34 22 16

Frutiger Söhne AG für Holzbau

Wir suchen für die Mitarbeit in der

Tiefbauabteilung

jüngeren dipl. Bauingenieur

Erfordernisse:

- Arbeits- und Verantwortungsfreude
- Eignung zur Leitung von Baustellen
- Organisationstalent

Wir bieten:

- Einsatz und Ausbildung auf interessanten Baustellen des allgemeinen Tiefbaus
- Aufstiegsmöglichkeiten
- Selbständigkeit
- Angemessenes Salär und die üblichen Sozialleistungen

Bewerbungen sind zu richten an:

Frutiger Söhne AG, 3601 Thun
Bauunternehmung, Abt. Tiefbau

Wir suchen jungen

dipl. Bauingenieur ETH

zum baldigen Eintritt.

Interessante Arbeitsgebiete, wie vorgespannte Autobahnbrücken, Industriebauten sowie grössere, nicht alltägliche Tiefbauarbeiten.

Zeitgemässes Anfangssalär, Fünftagewoche.
Ausbaufähige Stelle.

Bewerber mit guten statischen Kenntnissen bevorzugt. Französische Sprachkenntnisse erwünscht, aber nicht Bedingung.

Ingenieurbüro

Rothpletz, Lienhard & Cie. AG

Zweigniederlassung Bern

3000 Bern, Neugasse 5, Tel. 031 / 22 27 44

Gesucht zuverlässige, selbständige

Bautechniker

Bauzeichner

mit einigen Jahren Praxis für die Bearbeitung architektonisch und konstruktiv anspruchsvoller Bauten.

Eintritt nach Uebereinkunft.

Schriftliche Bewerbungen mit Gehaltsanspruch sind erbeten an:

Max Ziegler, dipl. Arch. BSA/SIA

Rämistrasse 27, 8001 Zürich

Suiselectra

sucht

dipl. Bauingenieur

Aufgaben:

Allgemeine Verkehrsstudien, generelle und Detailprojektierungen sowie technische Koordination von Bauausführungen auf dem Gebiet des Strassenbaus.

Anforderungen:

Hochschulingenieur, wenn möglich mit einigen Jahren Praxis.

Wir bieten:

Vielseitige und selbständige Tätigkeit bei zeitgemässen Anstellungsbedingungen, Pensionskasse.

Bewerbungen mit den üblichen Unterlagen sind erbeten an die Suiselectra, Schweizerische Elektrizitäts- und Verkehrsgesellschaft, Malzgasse 32, 4000 Basel 10, Telefon 061 / 25 94 30.

LOSINGER

Wir suchen für unsere **Auslandabteilung** einen

Bauingenieur

mit Unternehmungserfahrung in Kalkulation und Bauführung. Das **Betätigungsfeld** umfasst Planung, Kalkulation, Betreuung von Auslandbaustellen vom Hauptsitz Bern aus. Die Möglichkeit eines späteren Einsatzes auf Auslandbaustellen ist ebenfalls vorhanden.

Offerten mit Lebenslauf sind zu richten an die

Personalabteilung LOSINGER + CO. AG
Könizstrasse 74, 3001 Bern

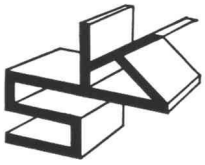

Patent-Konsolen helfen Baukosten senken!

Patente im Inland und Ausland

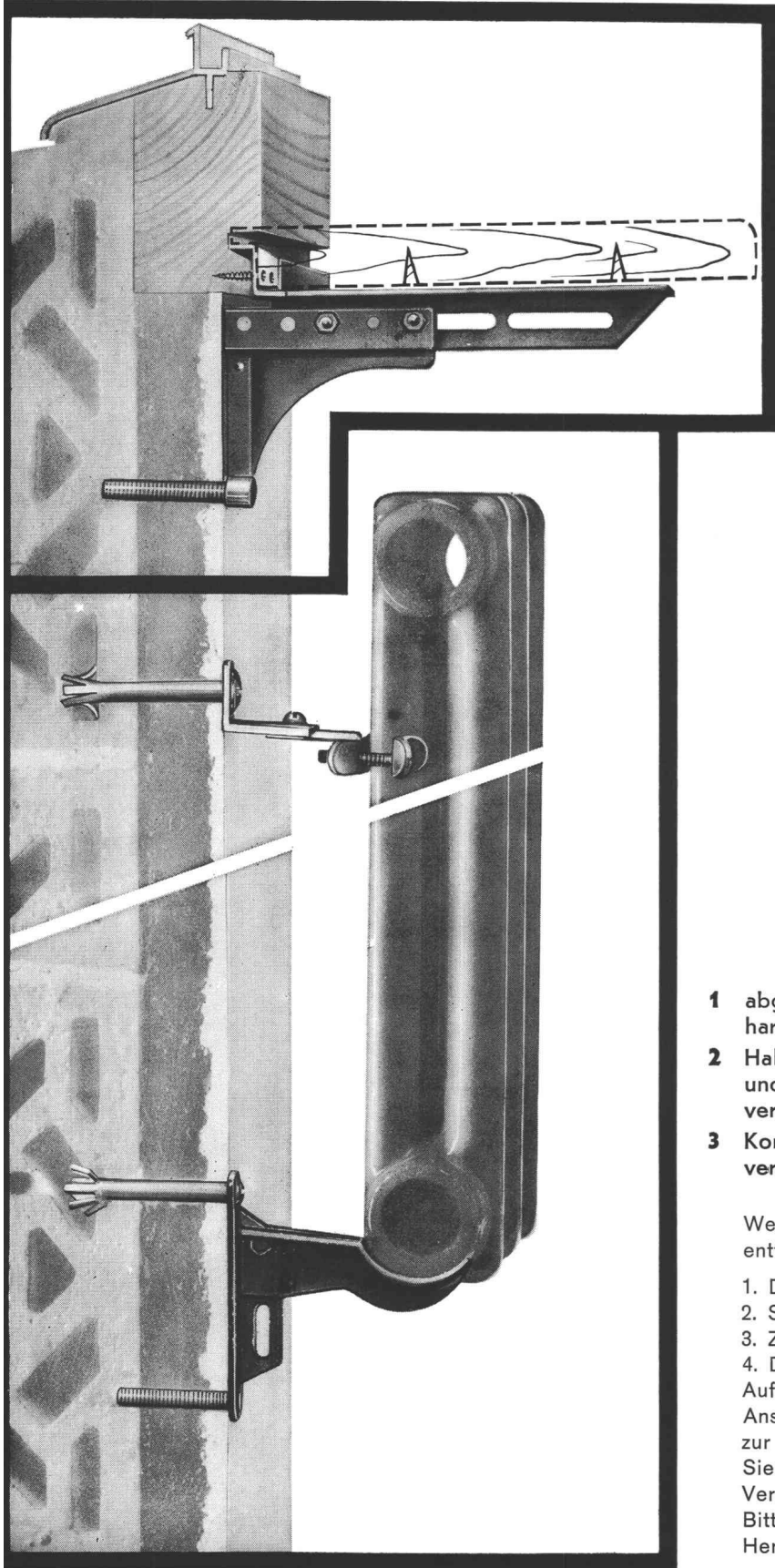

Sims-Konsolen

werden nicht eingesplitt
nicht einzementiert
nicht grundiert weil verzinkt

Sims-Konsolen

sind in jedem Baustadium
montierbar
Pro Konsole 75—100 kg
Tragfähigkeit

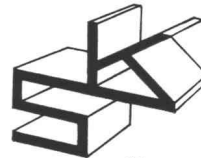

Sims-Konsolen

sind in jedem Fall
verstellbar abgestützt

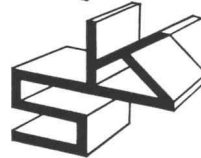

Sims-Konsolen

sind für alle Konstruktionen:
Nuten-, Falz- und Blockrah-
men für Einlassbänke und frei-
tragende Anordnung lieferbar.

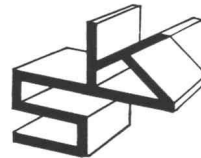

Radiatoren- Konsolen

In jedes Mauerwerk
in 3—5 Minuten montiert
sofort belastbar
verstellbar in der Höhe
verstellbar in der Tiefe
für alle Radiorentypen
lieferbar

- 1 abgestützt im harten Mauerwerk
- 2 Halter horizontal und in der Tiefe verstellbar
- 3 Konsole vertikal verstellbar

Wenn Sie rechtzeitig mit S/K Konsolen disponieren, entfallen die Ausgaben für:

1. Die konventionelle Konsole
2. Spitzarbeit
3. Zuputzarbeit
4. Das Grundieren der Konsole

Auf Wunsch stehen Ihnen unsere ausgebildeten Anschlägergruppen zur fachgerechten Montage zur Verfügung

Sie erzielen Zeiteinsparungen bis zu $\frac{2}{10}$ des bisherigen Verfahrens

Bitte verlangen Sie spezifische Unterlagen von den Herstellern

KONSOLEN G.m.b.H.

Infonsstrasse 2

4416 BUBENDORF

Telephon 061 / 84 86 77 / 84 88 45

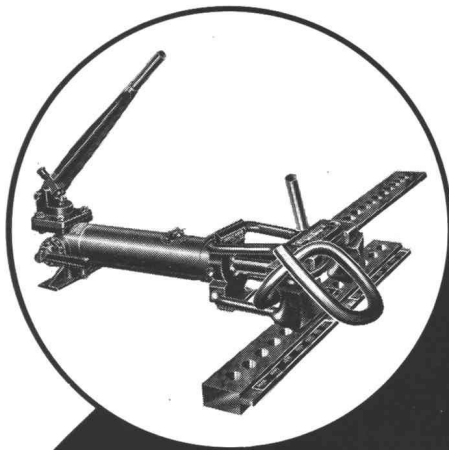

Über 100.000

ROHRBIEGEMASCHINEN MINGORI

werden
92 Länder
verwend

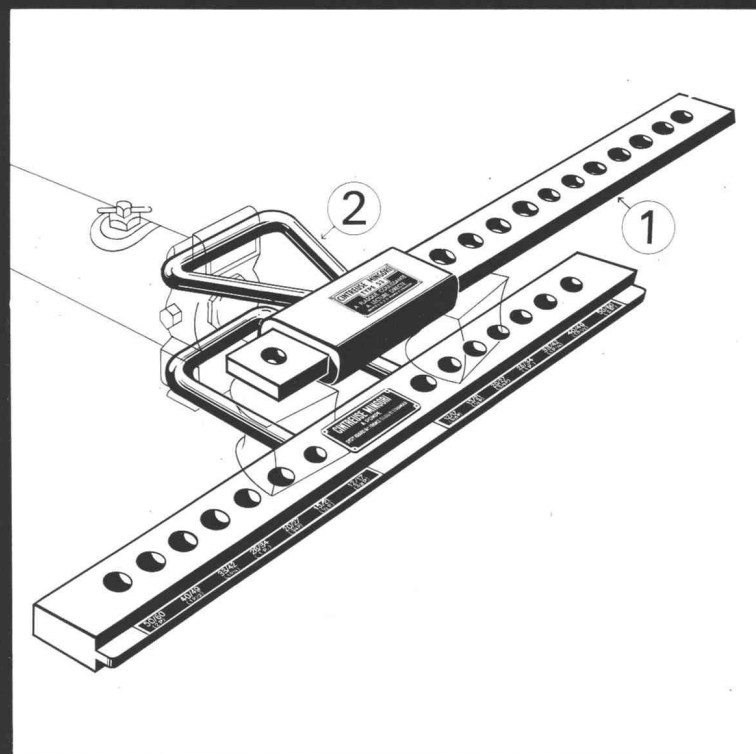

ROHRBIEGEMASCHINE MINGORI

Die neue Ausführung
des obern, patentierte
Gleitbügels⁽²⁾ ermöglicht
das Biegen Bogen a
Bogen

ROHRBIEGEMASCHINEN MINGORI

Die Gleitbügel⁽¹⁾ ermög-
lichen das Biegen in je-
der Ebene wie mit dem
Schweissbrenner

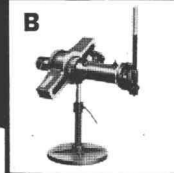
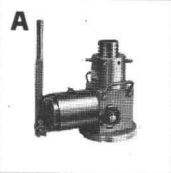

A

**Hydraulische Hebewinden
MOKLOS von 10 - 300 T**
Grosse Leistung
Kleine Abmessungen

B

**HYDRAULIK-WINDEN
KRATOS von 10-150 T**
für waag- oder senkrechten
Einsatz als Abziehvorrichtung
oder Werkstattpresse

SAMOR S.A.

AVENUE DU TIR FÉDÉRAL 46

1024 ECUBLENS - TÉL. (021) 34.36.66