

Zeitschrift: Schweizerische Bauzeitung
Herausgeber: Verlags-AG der akademischen technischen Vereine
Band: 87 (1969)
Heft: 2

Werbung

Nutzungsbedingungen

Die ETH-Bibliothek ist die Anbieterin der digitalisierten Zeitschriften. Sie besitzt keine Urheberrechte an den Zeitschriften und ist nicht verantwortlich für deren Inhalte. Die Rechte liegen in der Regel bei den Herausgebern beziehungsweise den externen Rechteinhabern. [Siehe Rechtliche Hinweise.](#)

Conditions d'utilisation

L'ETH Library est le fournisseur des revues numérisées. Elle ne détient aucun droit d'auteur sur les revues et n'est pas responsable de leur contenu. En règle générale, les droits sont détenus par les éditeurs ou les détenteurs de droits externes. [Voir Informations légales.](#)

Terms of use

The ETH Library is the provider of the digitised journals. It does not own any copyrights to the journals and is not responsible for their content. The rights usually lie with the publishers or the external rights holders. [See Legal notice.](#)

Download PDF: 14.03.2025

ETH-Bibliothek Zürich, E-Periodica, <https://www.e-periodica.ch>

Revue Polytechnique Suisse
Wochenschrift für
Architektur, Bauingenieur-
wesen und Maschinentechnik
Gegründet 1883
von Ing. August Waldner
Herausgegeben von der
Verlags-AG der akademischen
technischen Vereine, Zürich

SIFRAG und Farbfernsehen...

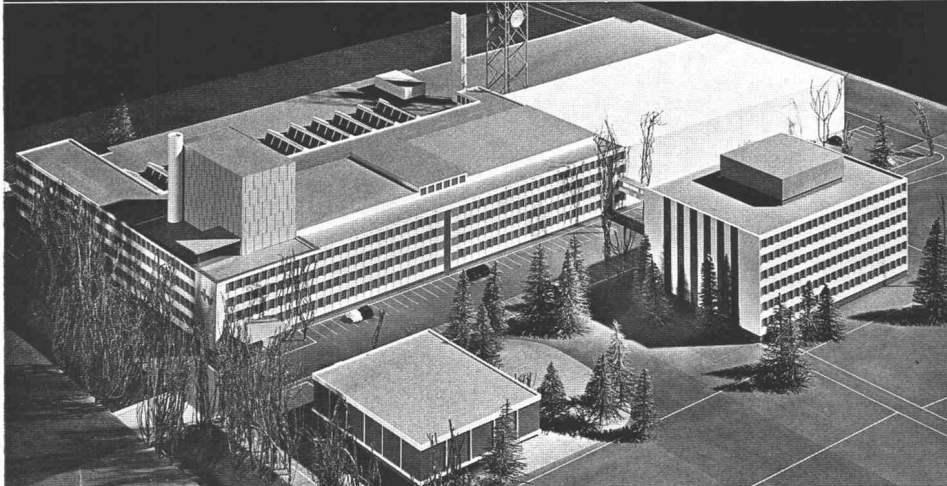

Fernsehstudio Leutschenbach, Zürich Architekt und Generalunternehmer: Ernst Göhner AG, Zürich

SIFRAG

In Zürich und Genf sind Fernsehstudios im Bau, die mit modernsten Einrichtungen für Sendungen in Schwarz-Weiss und Farbe ausgerüstet werden. - Die zur Anwendung gelangende Technik stellt höchste Anforderungen an die Zuverlässigkeit von Personal und Apparaten.

Den Spezialisten der SIFRAG wurde die Aufgabe übertragen, Klimaanlage zu projektieren und einzurichten, die den aussergewöhnlichen und anspruchsvollen Erfordernissen gerecht werden.

In den Studios beispielsweise haben wir Klimaanlage projektiert, dank deren Eigenschaften die konzentrierte Wärmeenergie, welche die Scheinwerfer ausstrahlen, weggeschafft wird, ohne dass dabei lästige Zugerscheinungen auftreten. Die ständig veränderte Requisiten-Anordnung erfordert, dass der Luftführung im Raum besondere Beachtung geschenkt wird.

Ferner galt es, Klimaanlage zu projektieren, die keine störenden Geräusche erzeugen und dadurch die Tonaufnahmen beeinträchtigen würden. Desgleichen dürfen die Anlagen keinen lästigen Körperschall (Vibrationen) erzeugen, um das erschütterungsfreie Funktionieren der Kameras zu gewährleisten.

In den Regieräumen, wo Spezialisten hochkonzentrierte Arbeit verrichten, müssen trotz wärmeabgebender Apparaturen und beschränkter Platzverhältnisse optimale Komfortbedingungen in bezug auf Klima und Geräuschpegel herrschen.

SIFRAG-Klimaanlagen auch für Ihre Ansprüche!

SIFRAG
Luft- und Klimatechnik Frei AG
Zürich 051 - 25 15 51
Bern 031 - 56 25 25
Basel 061 - 43 92 60
Lausanne 021 - 23 74 08

Klimaanlagen
Ventilationen
Kälteanlagen
Luftbefeuchtung
Luftvorhänge
Brandschutz

Inhalt

Ueber Vorgänge beim Stromdurchgang durch Wälzlager. Von der Redaktion . . .	17
Stromdurchgang durch Wälzlager. Von St. Andréason	17*
Stromdurchgang in einem Wälzkontakt. Von P. A. Boiö	20*
Diskussion der Wohnbau-Subventionen . . .	22
Wasser für Thessalien. Von P. Probst . . .	23*
Zum Rücktritt von Kantonsbaumeister Karl Kaufmann, Aarau. Von G. Risch . . .	27

Wettbewerbe

Kantonsspital Aarau. Sportanlage Tägerhard, Wettingen. Sportzentrumsbauten in Uster. Oberstufenschulhaus in Sachseln OW	28
Touristischer Entwicklungsplan der Region von Antalya	29

Nekrologe

P. Servant, A. Staub, F. Trog, R. Dick . . .	29*
--	-----

Umschau

Eine Vorrichtung zur Reinigung von Wasseroberflächen. Stadtfernheizung mit Müllverbrennung. Kompaktes Feuerlöschsystem	29
Persönliches	30

Mitteilungen aus dem SIA

Familienabend der Sektion Bern	30
--	----

Ankündigungen

Nachdiplomkurse der ETH, Abt. für Elektrotechnik. Seminar über Technische Physik an der ETH. Vortragskalender	30
---	----

Bezugspreise

	3 Monate	6 Monate	12 Monate
Schweiz	24.50	47.—	90.—
Ausland	26.—	50.—	96.—

Für Mitglieder der Partnerverbände der Verlags-AG, des Schweiz. Technischen Verbandes sowie für Studierende Höherer Technischer Lehranstalten ermässigte Preiskategorien nach Tarif.

Verlag und Redaktion

Zürich-Giesshübel, Staffelfstr. 12
Postadresse: Postfach, 8021 Zürich
Tel. 051 / 23 45 07 - 08, Postcheck 80 - 6110

Anzeigenverwaltung

IVA AG für internationale Werbung,
8035 Zürich, Beckenhofstrasse 16,
Tel. (051) 26 97 40, Postcheck 80 - 32735
Filialen in Lausanne und Genf

Druck: Offset + Buchdruck AG

Sulzer stellt vor:

Typ AZ

die neue Niederdruck-
Normpumpe Typ AZ
für Industrie, Gewerbe und öffentliche
Betriebe
für Fördermengen bis 85 l/s und
Förderhöhen bis 90 m

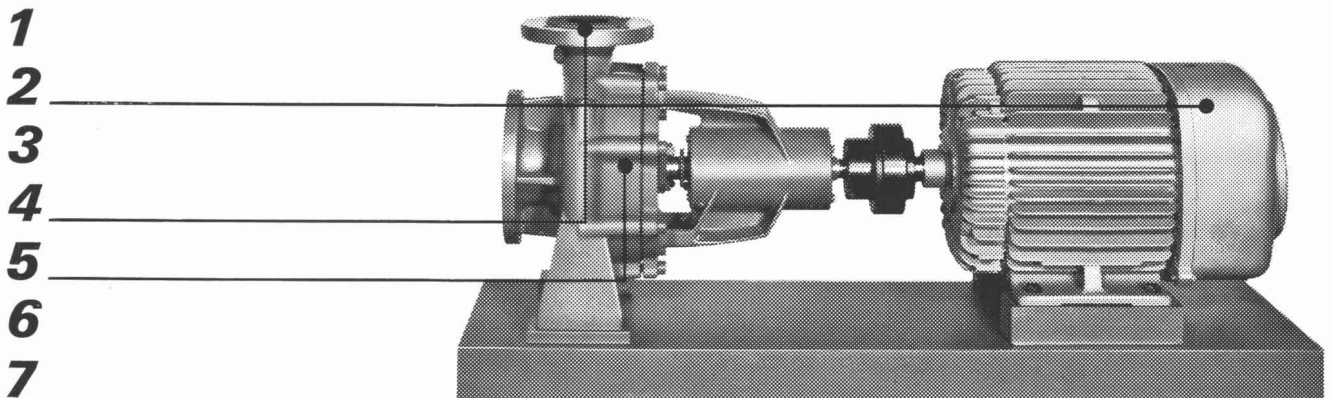

Mit der neuen Niederdruck-Normpumpe Typ AZ offerieren wir Ihnen ein Produkt modernster Konstruktion, in welchem unsere langjährigen Erfahrungen, wie auch die von der Praxis her gestellten heutigen Forderungen berücksichtigt sind.

Ausser der Basisausführung für Kaltwasser liefern wir auch entsprechende Pumpen

- für Heisswasser bis 140°C mit gekühlter Stopfbüchse
- für Kondensat mit Fremdwassersperrung

Weitere Standardvarianten sind

- Gleitlagerausführung für geräuscharmen Lauf
- Stopfbüchse mit Gleitringdichtung statt Weichpackung

Beachten Sie die Vorteile, die Ihnen unsere neue Pumpenreihe bietet:

- 1 Niedrigerer Anschaffungspreis
- 2 Komplette Gruppen mit Elektromotor und Fundamentplatte kurzfristig lieferbar
- 3 Baukastensystem – somit vereinfachte Ersatzteillagerhaltung
- 4 Zentraler Druckstutzen – gestattet symmetrische Leitungsdisposition
- 5 Einfache Revision – Leitungen bleiben unange-tastet am Gehäuse, da Ausbau der Rotorteile gegen Antriebsseite
- 6 Hoher Wirkungsgrad – damit niedrige Betriebskosten
- 7 Robuste Bauart – geringe Reparaturanfälligkeit und lange Lebensdauer



Gebrüder Sulzer, Aktiengesellschaft
8401 Winterthur, Schweiz
Telephon 052/81 11 22

SULZER

Der sichere Weg für Winterbeton heisst: Friolite oC 2% oder Sika-Frostschutz 1%

Den Versuch mit dem Zündholz müssten wir allerdings Ihnen überlassen! Mit Sika-Frostschutzmitteln betonieren Sie im Winter problemlos, rationeller und wirtschaftlicher. Friolite oC und Sika-Frostschutz leisten einen wirkungsvollen Beitrag zum Erfolg. Betonieren Sie risikolos: Friolite oC: bei Dauerfrost und schwerer Kältebeanspruchung. Sika-Frostschutz: bei Nachtfrostgefahr und kalter Witterung. Profitieren Sie von den Vorteilen der Sika-Frostschutzmittel: Keinen Stillstand der Bauarbeiten im Winter, deshalb pünktliches Einhalten der Bautermine. Beschleunigung des Erhärtungsprozesses, deshalb kein Gefrieren des überschüssigen Anmachwassers. Absolute Ammoniak- und Chloridfreiheit, daher keine Korrosions-, Geruch- oder Farbschäden. Ihr Baumaterialhändler versorgt Sie gerne mit den bewährten Sika-Produkten.

Kaspar Winkler + Co. 8048 Zürich Telefon 051 62 40 40



Führend in Leistung und Qualität...

sind die Produkte der englischen Firma
Copperad Ltd., deren Vertretung wir für die Schweiz
übernommen haben.

Copperad Raystrip

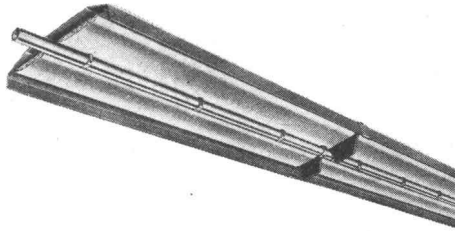

Deckenstrahler für Fabriken,
Lagerhallen, Garagen usw.
Raystrip bietet alle Vorteile
industrieller Raumheizung durch
Strahlungswärme: grosse
Brennstoffwirtschaftlichkeit,
gleichmässige Temperaturverteilung.
Wegfall störender Luftbewegungen
und damit keine Staubentwicklung.
Einfache Montage dank
vorfabrizierten Längen.

Copperad Gebläse- konvektoren

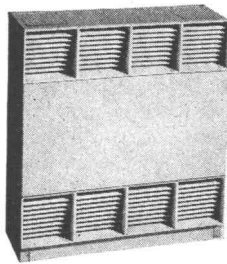

Heiz- bzw. Lüftungstruhen für
Wohnungen, Büros, Schulen,
Hotels, Restaurants, usw.
Vielseitige Anwendungsmöglichkeiten,
mit oder ohne Frischluftansaug,
zum Anschluss an Pumpenwarmwasser.
Modernes Stahlblechgehäuse,
lieferbar in vier Standardlängen.
Drei Gebläsestufen gewährleisten
optimale Laufruhe.

Copperad Platten- heizkörper

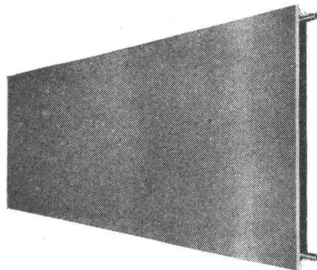

Diese Heizkörper werden überall
dort eingesetzt, wo Luftbewegungen
im Hinblick auf Staubentwicklung
vermieden werden müssen: in
Giessereien, Sägewerken,
Nahrungsmittelbetrieben,
Textilbetrieben usw. Besondere
Eignung auch für Punktheizung
exponierter Arbeitsplätze wie
z. B. offener Verladerrampen,
Lagerräume usw.

Copperad Sill-Line

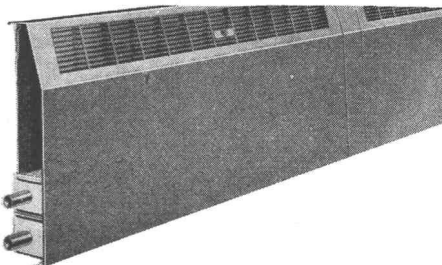

System Konvektor für Büros,
Schulen usw. Fortlaufend unterhalb
der Fenstersimse zu installieren.
Wo die architektonische Gesamtkonzeption
eines Gebäudes durch Einbau einer
konventionellen Heizungsanlage
gestört würde, wird der Copperad
System-Konvektor die beste Lösung
bieten. Abgeschrägte oder
gerade Frontplatte.



**Orion Werke AG
Zürich**

Apparate für Luft-, Wärme-
und Kältetechnik

Hardturmstrasse 185
Telefon 051 / 42 16 00
Telex 54 889 8005 Zürich
Bureaux à Vevey:
Téléphone 021 / 51 37 47
58, Av. Général Guisan



Kaistenbachbrücke bei Laufenburg AG, Länge 154 m, Lehrgerüst ausgeführt für die Arbeitsgemeinschaft Ad. Schäfer + Cie. AG, Aarau/AG Conrad Zschokke, Zürich

Rasche Montage, einwandfreie Erstellung mit unserem Fachpersonal und geringer Arbeitsaufwand sichern Ihnen eine rationelle Ausführung.

Mit unseren modernen INNOCENTI-Rüstträgern in Verbindung mit den RöRo-Dreigurt-Stützen bieten wir Ihnen Gewähr für eine sichere und statisch einwandfreie Lehrgerüst-Konstruktion. Der grosse Kreis zufriedener Kunden ist unsere beste Referenz.

Wir projektieren, erstellen, vermieten oder verkaufen das Ihrem Bedarf entsprechende Gerüst. Unser technisches Büro mit seiner langjährigen Erfahrung berät Sie gerne.

Robert Aebi AG, 8023 Zürich
Uraniastrasse 31/33
Telefon 051 2317 50



MENZI-MUCK 3000

**Konstruktion und Fabrikation Menzi
(Schweizer Fabrikat)**

Der neue, wendige Grabenbagger kann mehr als die anderen, kostet aber weniger. Er öffnet Gräben nicht nur in der Ebene, sondern auch am Hang, vertikal und horizontal. Auch im Sumpf, wo andere Maschinen infolge des grossen Eigengewichtes versagen und sich selber eingraben, bewegt sich der MENZI-MUCK mühelos fort, da er sich selber aus dem grössten Morast herausziehen kann. Er arbeitet im härtesten Einsatz im steinigen Gebirge so ausgiebig wie jeder andere, reisst Strassen und Wege auf, hat keine reparaturanfälligen Teile.

Auch kann er zum Transport selber auf die Lastwagenbrücke «steigen».

- Grabtiefe:** 320 cm mit Standard-Löffel
420 cm mit Verlängerungsarm
500 cm mit dem dreiteiligen Arm
- Löffelbreite:** 30, 40, 60 und 80 cm
- Schwenkbereich:** 360 °
- Motor:** Zweizylinder-Diesel HATZ, 32 PS, gedrosselt auf 25 PS
Hochladelöffel 100 cm breit (Wasserinhalt 250 l)
Konischer Wassergrabenlöffel, Mass nach Wunsch (Höchstmasse 2500 mm tief, 2500 mm breit)
- Referenzen:** Rodezahn
Garantie 2 Jahre.
Jeder MENZI-MUCK-Besitzer ist eine gute Referenz. Verlangen Sie unsere Referenzliste.
- Vorführung:** Der MENZI-MUCK wird auf Verlangen kostenlos und unverbindlich vorgeführt. Berichten Sie uns, wenn Sie ein besonders schwieriges Problem zu lösen haben.

Ernst Menzi AG 9443 Widnau

Tel. 071 / 72 26 26

RÜTSCHI PUMPEN

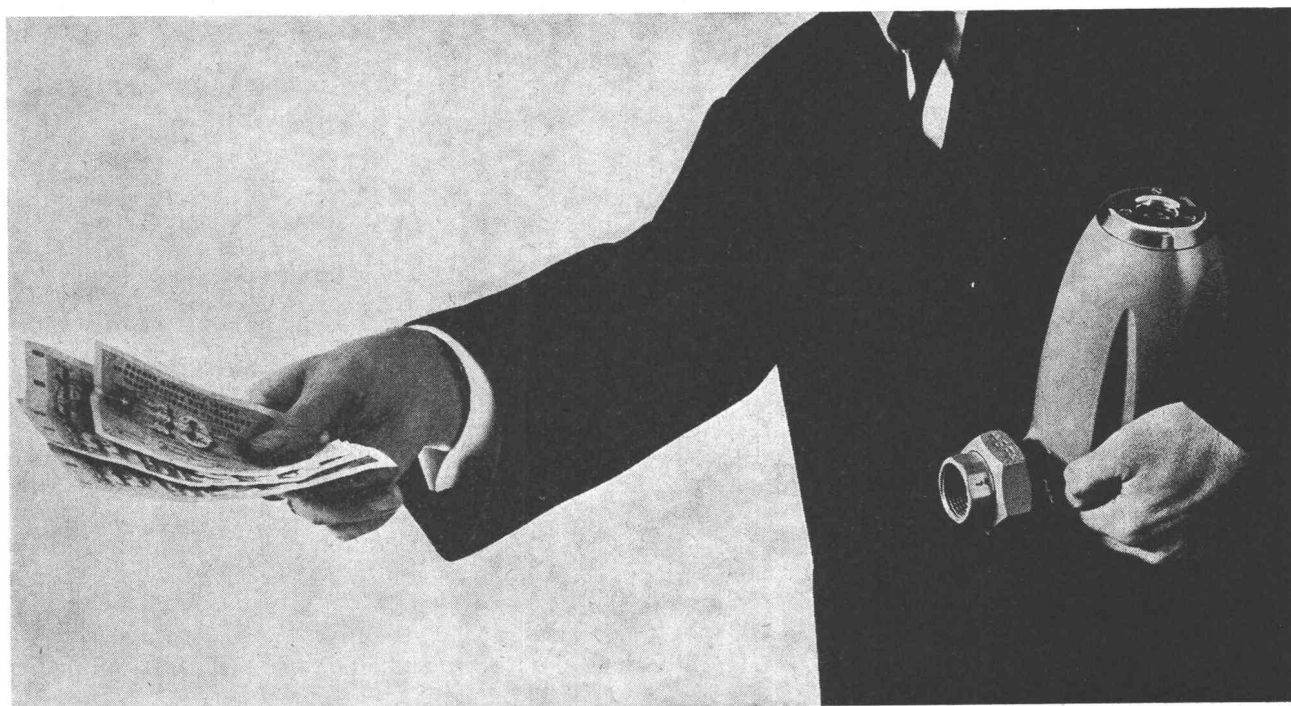

**Falls Sie Bauherr sind
und nur wenig von Heizungen verstehen
sollten Sie doch eines wissen
Unsere guten, zuverlässigen Perfecta-Heizungspumpen
können nicht die billigsten sein
(Und jetzt lesen Sie auch, warum)**

Fast alles, aus dem Ihr Haus gebaut wird, bleibt passiv: die Baustoffe, die Installation, auch die Heizungsrohre und die Heizkörper. Nichts von alledem «tut» selber etwas.

Was aber ist mit der Heizungspumpe, die Sie kaum jemals sehen und nie hören? Und die dennoch immer dafür sorgt, dass Sie's gemütlich warm haben. Ist eine Heizungspumpe auch passiv? Nein, sie ist aktiv, muss aktiv sein, rund 5000 (fünftausend) Stunden in jeder Heizperiode, und das jahraus – jahrein. (In Ihrem Auto hätten Sie nach den ersten 5000 Betriebsstunden vermutlich schon den

zweiten oder dritten Austauschmotor.)

Von diesen Perfecta-Heizungspumpen wurden bis heute über fünf Millionen Stück eingebaut. Selbstverständlich profitiert auch jede einzelne Pumpe, die wir Ihnen liefern, von diesen weltweiten Erfahrungen, wird sie doch nach den neuesten Erkenntnissen mit aller Sorgfalt aus den am besten geeigneten und bewährten Werkstoffen hergestellt.

Dennoch sind Perfecta-Pumpen nicht teuer, sondern preiswert, dank rationaler Serienfertigung. Wir könnten auch eine billigere Heizungspumpe fabrizieren, wo-

durch Ihr Haus vielleicht Fr. 50.- oder Fr. 80.- weniger kosten würde. Eine solche Pumpe könnte dann weder die Zuverlässigkeit noch die Lebensdauer mitbringen, die unsere Perfecta-Pumpen heute haben. Und die Ersparnis könnte Ihnen unter Umständen schnell leid tun. Spätestens das erstmal, wenn Sie zu Hause im Wintermantel frühstücken müssen.

Lassen Sie deshalb eine Perfecta einbauen. Sie hält was sie verspricht.

PERFECTA – die grüne Heizungspumpe mit Schauglas.

perfecta

K. Rüttschi AG, Pumpenbau Brugg
5200 Brugg
Telefon 056/41 04 55

RÜTSCHI 
PUMPEN

Degrémont S.A.



Reinigung der städtischen und industriellen Abwässer. Lieferung kompletter Anlagen. In Zusammenarbeit mit den Ingenieurbüros.

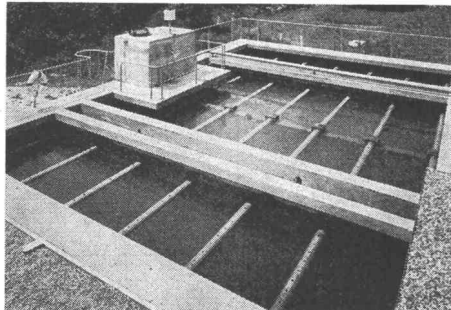

Absetz- und Flockungsbecken
«Pulsator» Alu-Suisse, Steg

Für jede Anfrage stehen wir gerne jederzeit unverbindlich zur Verfügung.

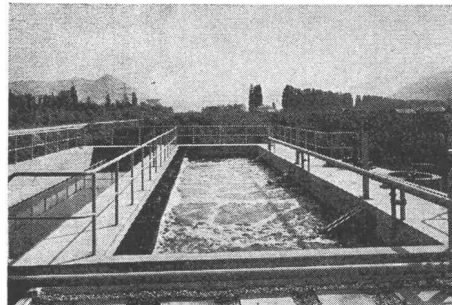

ARA Aproz
Totale Oxydation

Degrémont S.A.

Zahlreiche Referenzen in der Schweiz und im Ausland

33, rue de Lausanne, 1800 Vevey, Tel. 021 / 51 89 11
Traitement des eaux

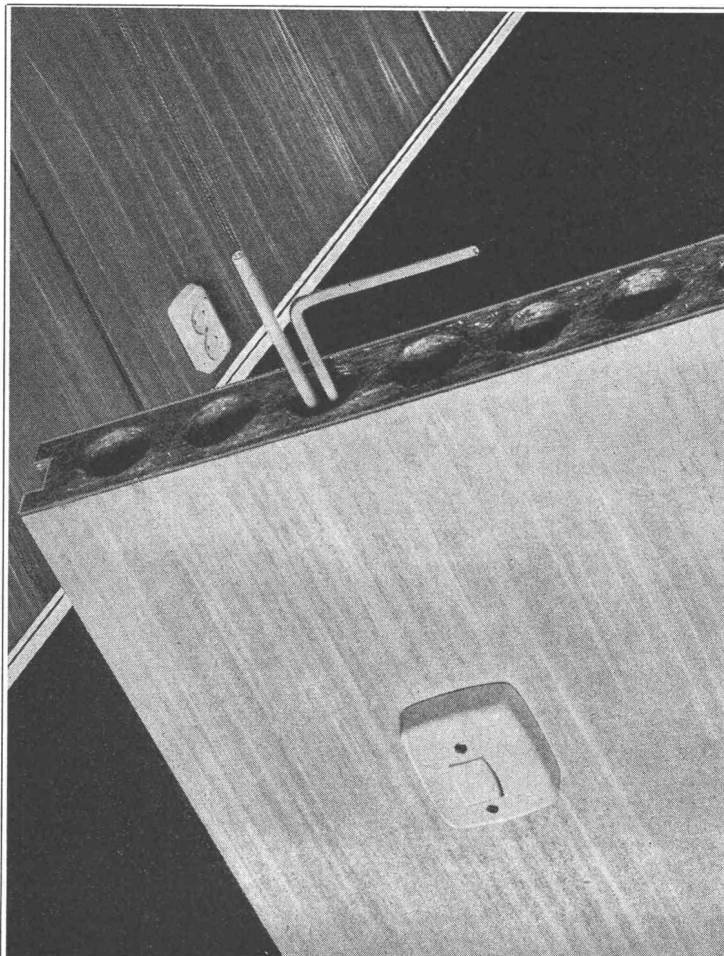

Für Büro- und Wohnhäuser verwenden Sie

Trysil

Trennwand-Platten

- Sehr günstiger Preis
- Aeusserst einfache Montage
- Oberfläche mit echtem Holz furniert oder mit Vinyl-Ueberzug oder zum Streichen/Tapezieren
- Stärke 50 mm, Schalldämpfung 37 Dezibel
- Werden mit Türen geliefert
- Referenzen zur Verfügung

TRYSIL-Produkte auch als akustische Platten und als Dekor-Täfer

Die TRYSIL-Produkte werden in der Schweiz verkauft durch Ihren Lieferanten von Holz und Holzprodukten.

Der neue Name für Holz

NORWOOD

Norwood S. A.
Tel. 021 / 28 09 17

1009 Pully-Lausanne
Av. des Cerisiers 6



ZZ 8.68

Qualität

Bauherr und Architekt sind mit unseren Elementen zufrieden. Modernste Fabrikationsmethoden und unsere jahrzehntelange Erfahrung sind Garantie für hohe Qualität – Favre-Qualität.

Vorfabrizierte Betonelemente mit verschiedensten Abmessungen und Oberflächenstrukturen bieten bei der architektonischen Gestaltung einen breiten Spielraum und tragen zu einem raschen Baufortschritt bei.

Favre & Cie AG, 8304 Wallisellen
Telefon 051/93 20 11
Werke in
Wallisellen/ZH und Däniken/SO

Favre®

Favre

1866 - 1969 über 100 Jahre Ammann-Waagen

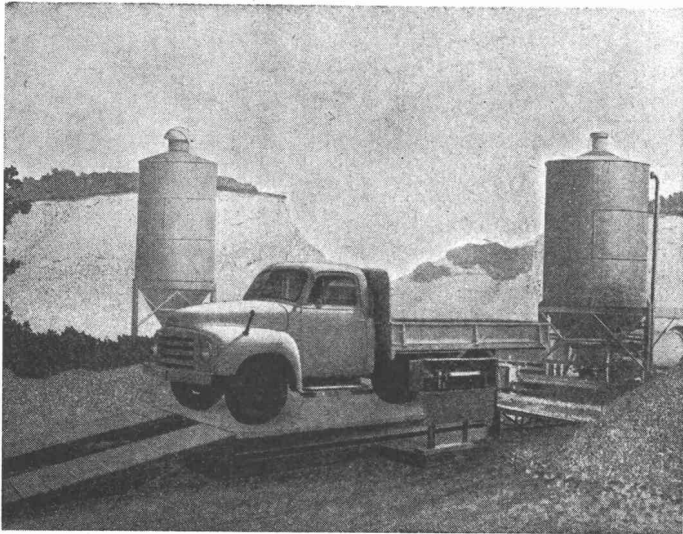

Transportable Baustellenwaage

Auto-, Eisenbahn- und Verbundwaagen,
Tragkraft 20—200 t

Brücken 7—30 m lang, aus armiertem Beton

Torsionsfreies Hebelwerk mit verstell- und auswechselbaren Schneiden und Pfannen

Gewichtsanzeige mittels Laufgewichtsbalken

Halbautomatisch mit Messkopf, Genauigkeit 1 kg

Vollautomatisch mit Registrierdruckwerk und Buchungsaufzeichnung auf elektrisch funktionierenden Laufgewichtsbalken mit Fernübertragung auf Zeigerskala und mobiles Registrierdruckwerk für Karten- oder Formulardruck

Reparaturen und Modernisierungen

Ammann & Co. Waagenfabrik, 8272 Ermatingen

Telephon 072 / 6 16 22

NOTSTROM-ANLAGEN

FÜR SPITÄLER, ZIVILSCHUTZ
HOCHHÄUSER, BANKEN
GROSSBETRIEBE
15—4000 KW

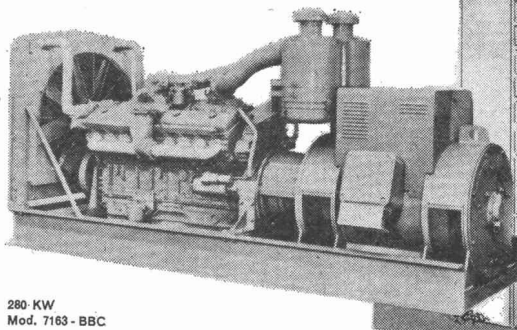

280 KW
Mod. 7163 - BBC

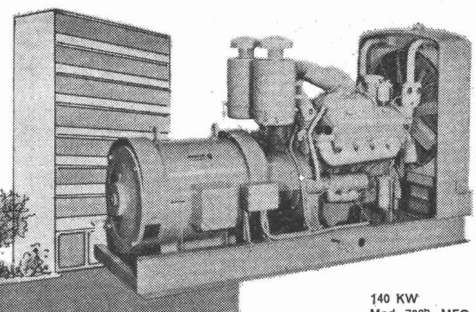
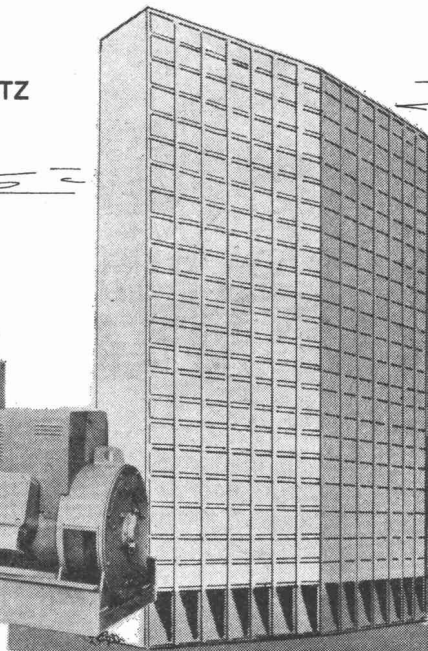

140 KW
Mod. 7083 - MFO

35



Für Auskunft, Offerten, Revisionen und Ersatzteile steht immer zur Verfügung:

GENERAL MOTORS SUISSE S.A. BIEL

DIESEL-ABTEILUNG

TEL. (032) 2 61 61/37272

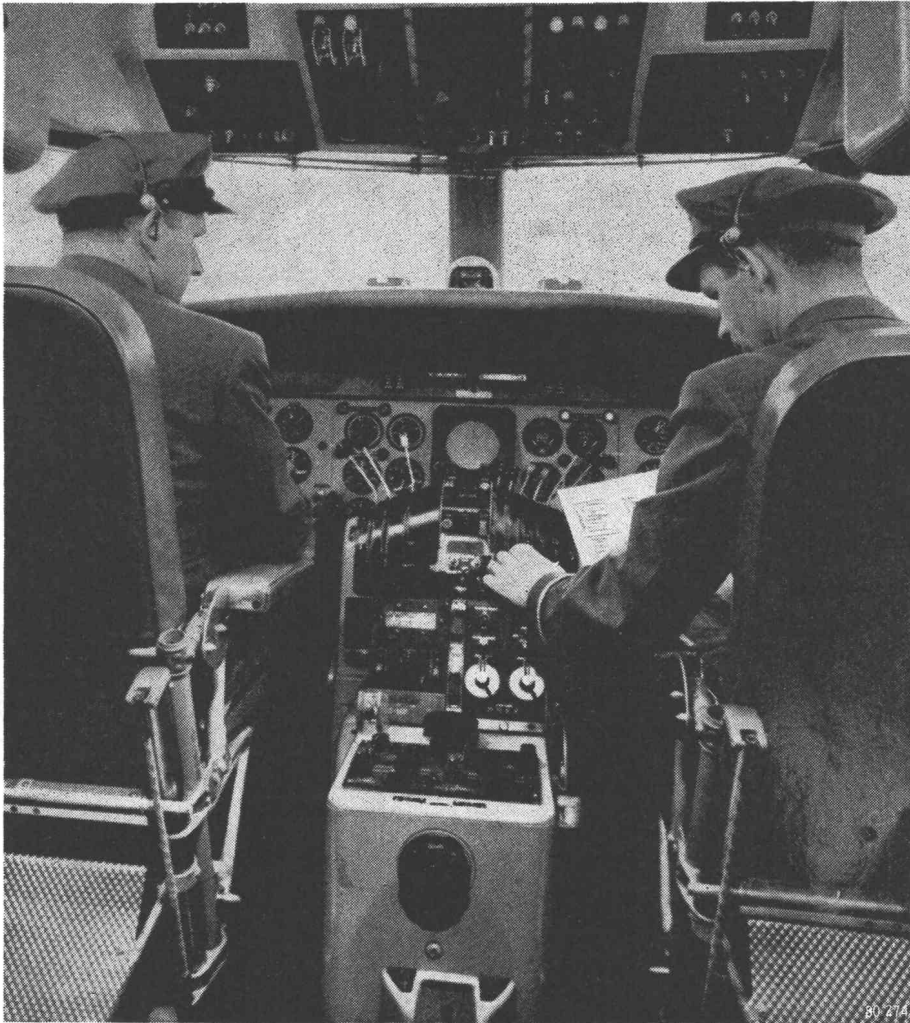

Sicher starten und landen – selbst wenn die öffentliche Stromversorgung ausfällt. Zwei OERLIKON-Notstromgruppen von je 500 kVA sorgen für den unterbrochslosen Betrieb der Flugsicherungsanlagen im Flughafen Kloten. Überall wo es auf Sicherheit ankommt – in Spitälern, Zivilschutzbauten, kommunalen und privaten Grossbauten, für militärische Zwecke und für industrielle Anwendung – sind eigene Notstromversorgungen unentbehrlich geworden.



Maschinenfabrik Oerlikon 8050 Zürich

Kleinraumlüfter
ATMOS
POLYLUX
 SB
 geschütztes Modell

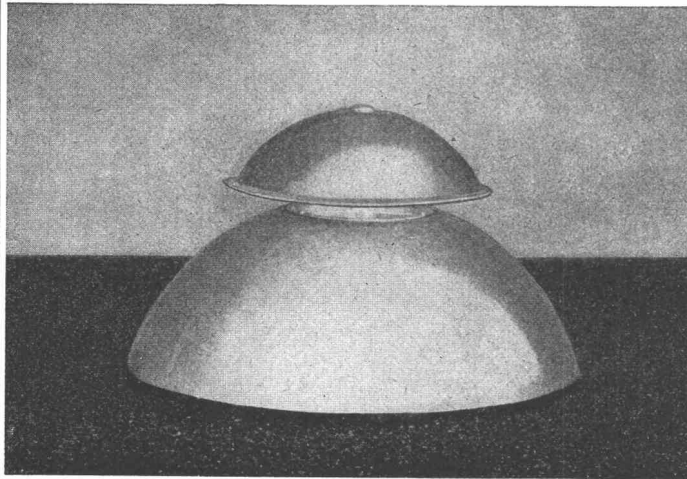
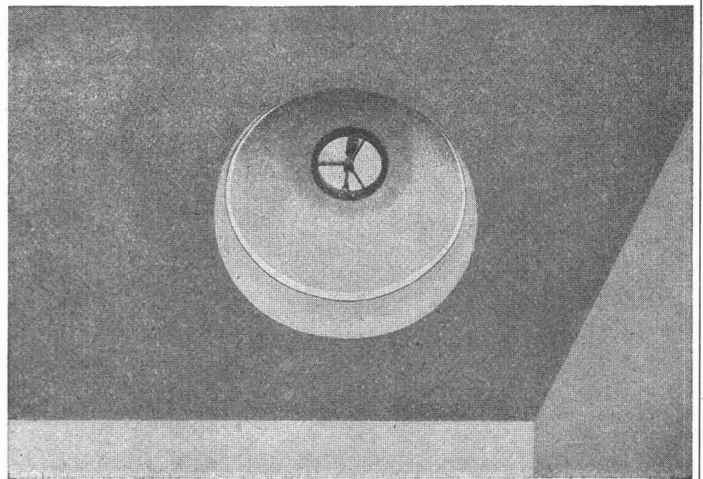

LICHTGRÖSSE

40 cm—60 cm
 rund und quadratisch
 komplett isoliert

Tecnoplastic, Thun

Rainweg 18, 3645 Gwatt
 Tel. 033 / 3 18 69

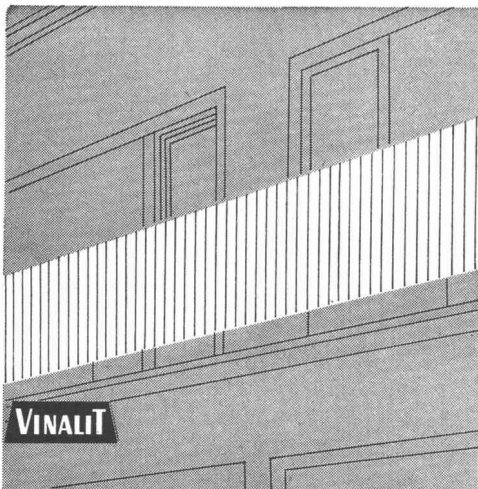

VINALIT

Kunststoff-Wellplatten SB
 aus PVC, schwer brennbar V. 2.2.4.

Schweizer Fabrikat

Farben: 5 Farben lichtdurchlässig und
 5 Farben deckend nach Farbmuster

Anwendungsgebiete:

Vordächer, Rampenüberdachung, Sheddächer,
 Lichtbänder für Bedachung, Trennwände
 für Garderobe in Schwimmbädern, für Aus-
 stellungshallen, Balkone, Brüstungen,
 Fassadenverkleidungen, Windschutzwände etc.

Eigenschaften:

spez. Gewicht 1,4
 Wärmeleitzahl 0,13 kcal/mh °C
 flammwidrig
 sehr hohe Lichtdurchlässigkeit
 gleichmäßig blendfreies Licht
 wetterbeständig, chemikalienfest
 dauerhaft, schlagfest
 hervorragende Isolation
 gut verarbeitbar, läßt sich sägen,
 schneiden, bohren, nageln, schrauben,
 stanzen, hobeln
 Trotzdem preisgünstig!

Lieferungsart:

Großwellung
 Kleinwellung
 Wellblech Großwellung
 Spundwand
 Platten, plan

EG 177/52 mm
 EK 73/24 mm
 WG 100/30 mm
 SP 70/18 mm
 P

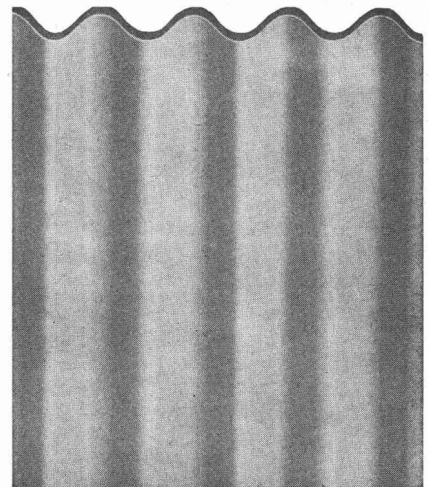

Hersteller:

Emil Keller, Bischofszell

Platten- und Kunststoffwerk
 Telefon 071 / 81 16 91

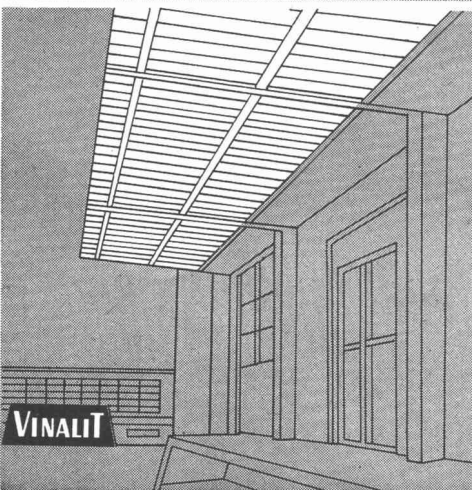

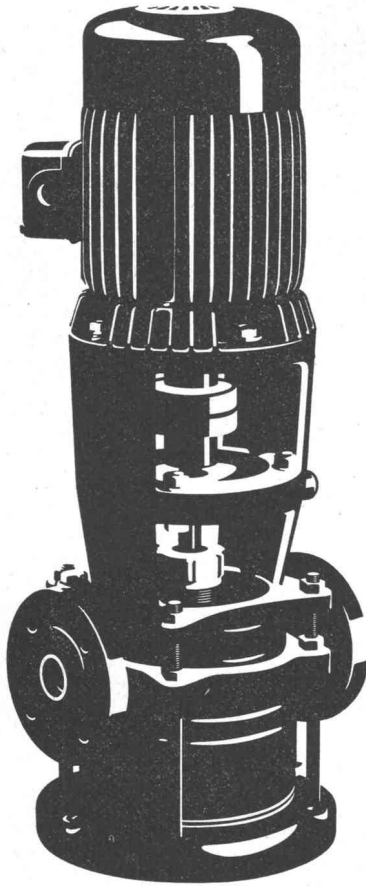

Auch Ihre Pumpe ist im breiten SIHI-Programm

Zentrifugal- und selbstansaugende Pumpen bis 6000 l/min
für Kalt- und Heisswasser
für Treib- und Brennstoffe
für Wärmeträgeröl
für Lösungsmittel und Säuren

Kondensatpumpen zum Fördern von siedendem Wasser bei
einer erforderlichen Zulaufhöhe von nur 20–60 cm.

Tauchpumpen für Schmutzwasser und Fäkalien

Automatische Fäkalienhebeanlagen

Flüssigkeitsring-Vakuumpumpen P abs. 25 Torr
kombiniert mit Gasstrahler P abs. 6 Torr

SIHI-Pumpen sind immer richtig.
Nicht zuletzt auch wegen unseres Beratungsdienstes
und der kurzen Lieferfristen.

PUMPENBAU SCHAFFHAUSEN AG

8200 Schaffhausen Goldsteinstrasse 2 Telefon 053-43021

84 PS

ARMAVERIT



Rohre und Bogen

glasfaserverstärkter Kunststoff

für Kanalisationsleitungen
Hangleitungen im Kraftwerkbau
Brückenentwässerungen
Schlammleitungen
Schalungen usw.

korrosionssicher
sehr leicht
geringe Verlegungskosten
absolut dicht
Formstücke nach Wunsch

Verlangen Sie Angebote, Muster und Angaben von
Referenzen!

Abt. Kunststoff, Badenstrasse 25
Tel. 061 / 33 23 29

Basler Stückfärberei AG, 4000 Basel

GC-Schiebetoranlagen unentbehrliche Abschluss-Elemente für die Werfthallen moderner Flughäfen Geilinger + Co. Metallbau 8401 Winterthur Telefon 052 22 28 21

	Flughafen Kloten	
1948	Werfthalle I	150 m breit × 10,4 m hoch
1949	Hangar	75 m breit × 10,4 m hoch
1960	Werfthalle II	192 m breit × 16 m hoch
	Flughafen Basel	
1967	diverse Werfthallen	46 m breit × 14 m hoch 40 m breit × 11 m hoch

Erweiterung Werft I, Casetti + Rohrer Architekten ETH/SIA, Zürich
Neue Toranlage 148 m breit × 22,4 m hoch / 18 Schiebeflügel von 8,1 × 22,4 m
zusammengefasst in 6 Schiebereinheiten von 25 m Breite und 22,4 m Höhe.

GC

