

**Zeitschrift:** Schweizerische Bauzeitung  
**Herausgeber:** Verlags-AG der akademischen technischen Vereine  
**Band:** 87 (1969)  
**Heft:** 29

## Werbung

### Nutzungsbedingungen

Die ETH-Bibliothek ist die Anbieterin der digitalisierten Zeitschriften. Sie besitzt keine Urheberrechte an den Zeitschriften und ist nicht verantwortlich für deren Inhalte. Die Rechte liegen in der Regel bei den Herausgebern beziehungsweise den externen Rechteinhabern. [Siehe Rechtliche Hinweise.](#)

### Conditions d'utilisation

L'ETH Library est le fournisseur des revues numérisées. Elle ne détient aucun droit d'auteur sur les revues et n'est pas responsable de leur contenu. En règle générale, les droits sont détenus par les éditeurs ou les détenteurs de droits externes. [Voir Informations légales.](#)

### Terms of use

The ETH Library is the provider of the digitised journals. It does not own any copyrights to the journals and is not responsible for their content. The rights usually lie with the publishers or the external rights holders. [See Legal notice.](#)

**Download PDF:** 15.03.2025

**ETH-Bibliothek Zürich, E-Periodica, <https://www.e-periodica.ch>**

Revue Polytechnique Suisse  
 Wochenschrift für  
 Architektur, Bauingenieur-  
 wesen und Maschinentechnik  
 Ge gründet 1883  
 von Ing. August Waldner  
 Herausgegeben von der  
 Verlags-AG der akademischen  
 technischen Vereine, Zürich

# 29

87. Jahrgang Donnerstag, 17. Juli 1969

## STUDIEN GEMEINSCHAFT DARMSTADT



Vom tüchtigen **Facharbeiter** zum **Techniker/Ingenieur** auf modernem kombiniertem Studienweg. **Fern-, Abend- und Seminarunterricht** für Berufstätige in den Fachrichtungen:

**HOCHBAU\***  
**TIEFBAU\***  
**ARCHITEKT**  
**STAHLBAU**  
**BAUSTATIKER**  
**BAUZEICHNER**

und über 100 weitere Lehrgänge  
 \* mit staatl. Ingenieurprüfung  
 (extern) in Deutschland

Das reich illustrierte Lehrmaterial hat eine leicht-  
 verständliche und leseappetitive Form. Der in  
 den Lehrgängen behandelte Lehrstoff entspricht  
 den Lehrplänen vergleichbarer staatlicher oder  
 öffentlicher Schulen der BRD.

Die SGD-Lehreinheiten haben eine Studien- und  
 Nachschlageordnung. Aus dem Studienmaterial  
 ergibt sich ein **praktisches Nachschlagewerk**  
 für Büro und privaten Gebrauch.

Das vielpfahrene Kombistudium der SGD  
 verbindet Fern- und Seminarunterricht zu einem  
 vollgültigen Studienweg für Berufstätige.

Ergänzender **Abendunterricht** in den Grundlagen-  
 fächern Mathematik, Physik, Stoffkunde, Statik  
 und Festigkeitslehre in folgenden Zentren:  
 Baden, Bern, Basel-Lörrach, Genf-Lausanne,  
 Luzern, Zürich, St. Gallen.

**Persönliche Beratung im Sekretariat und Durch-  
 sicht des Lehrstoffes während der üblichen  
 Bürostunden oder nach telefonischer  
 Vereinbarung.**

**Studiengemeinschaft Darmstadt  
 Beratungsstelle für die Schweiz, Abt. 2.59  
 Freiestrasse 208, 8032 Zürich  
 Telefon 051 / 53 02 08**

Verlangen Sie mittels unten-  
 stehendem Gutschein den  
 kostenlosen **Farb-Kunstdruck-  
 Katalog**

### GRATIS- BEZUGSSCHEIN für einen Farb-Kunstdruck- Katalog

Senden Sie mir diesen  
 Katalog umgehend:

Name, Vorname \_\_\_\_\_

Genauere Adresse \_\_\_\_\_

Beruf \_\_\_\_\_ Telefon \_\_\_\_\_

Ich interessiere mich für \_\_\_\_\_ 2.59

Ich besuche die Beratungsstelle am \_\_\_\_\_ um \_\_\_\_\_

### Inhalt

Wettbewerb für ein Hallenbad in Winter-  
 thur . . . . . 557\*

Schweizerische Vereinigung für Dokumen-  
 tation (SVD). Von *H. Leuch* . . . . . 567

60 Jahre Adolf Feller Horgen . . . . . 568\*

### Umschau

Kommunalwissenschaft. Persönliches.  
 Schweiz. Wasserwirtschaftsverband. Das  
 Gesetz über die Eidg. Technischen Hoch-  
 schulen . . . . . 569

### Nekrologe

E. Stücheli . . . . . 569\*

A. Berner. E. A. Lehmann . . . . . 570

### Buchbesprechungen

Soils Mechanics, by *T. W. Lambe* and  
*R. V. Whitman*. «Die Form». Stimme des  
 Deutschen Werkbundes 1925—1934, von  
*F. Schwarz* und *F. Gloor* . . . . . 570

Vorfabrikation, herausgegeben vom  
*Schweiz. Verein für Vorfabrikation*.  
 Neuerscheinungen . . . . . 571

### Wettbewerbe

Primarschulanlage in Jegenstorf BE.  
 Schulanlage in Thunstetten BE. Schul-  
 hausanlage in Tann der Oberstufenschul-  
 gemeinde Dürnten. Sportzentrumsbauten  
 in Uster. Alterssiedlung Adliswil . . . . . 571

Erweiterung der Schulanlage Grund in  
 Schwanden . . . . . 572

### Ankündigungen

Kunstmuseum Basel. Schmuck aus dem  
 Schwarzen Kontinent. Internat. Fachmesse  
 für Abwassertechnik IFAT, München  
 1969. Kurs über tropische Hölzer, Trento  
 1969. Schweiz. Autostrassen-Verein. FIP.  
 Fédération Int. de la Précontrainte, Kon-  
 gress in Prag 1970 . . . . . 572

### Bezugspreise

	3 Monate	6 Monate	12 Monate
Schweiz	24.50	47.—	90.—
Ausland	26.—	50.—	96.—

Für Mitglieder der Partnerverbände der Ver-  
 lags-AG, des Schweiz. Technischen Verbandes  
 sowie für Studierende Höherer Technischer  
 Lehranstalten ermässigte Preiskategorien nach  
 Tarif.

### Verlag und Redaktion

Zürich-Giesshübel, Staffelstr. 12  
 Postadresse: Postfach, 8021 Zürich  
 Tel. 051 / 23 45 07 - 08, Postcheck 80 - 6110

### Anzeigenverwaltung

IVA AG für internationale Werbung,  
 8035 Zürich, Beckenhofstrasse 16,  
 Tel. (051) 26 97 40, Postcheck 80 - 32735  
 Filialen in Lausanne und Genf

Druck: Offset + Buchdruck AG

# Feuerwiderstandsfähige Verkleidungen aus Gips...



EJ

... für Wände, Decken, Dachunter-  
sichten und Verschalungen sind von  
höchstem Wert, weil sie gegen Feuer  
eine schützende Barriere bilden.  
Die leichten Seccopan-Trocken-  
bauplatten aus Gips erfüllen die An-  
forderungen an «feuerhemmende»  
Bauteile. Das bestätigen die in  
Brandversuchen ermittelten Prü-  
fungsergebnisse auf Feuerwider-  
standsfähigkeit ( $W_F$ ) in Minuten:  
Seccopan 25 mm:  $W_F = 49$  Min.  
Seccopan 40 mm:  $W_F = 108$  Min.



Als Ummantelung sind sie damit der  
gegebene Schutz für Holz- und  
Stahlkonstruktionen – um diese  
tragenden Elemente gegen allfällige

Feuereinwirkung abzusichern.  
Ausführliche Prospekte und Tech-  
nische Blätter mit Anwendungsbei-  
spielen stehen zu Ihrer Verfügung.  
Fordern Sie diese an und denken  
Sie daran: Gips schützt wirksam –  
weil Gips von Natur aus nicht  
brennbar ist.

**GIPS-UNION AG**  
**Postfach 8021 Zürich**  
**Tel. 051-23 3760**

# SECCOPAN



# TRACTEM-C.A.F.L. 805

## GEBALLTE KRAFT

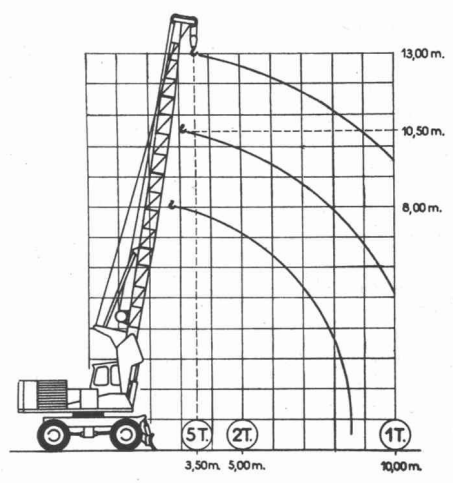
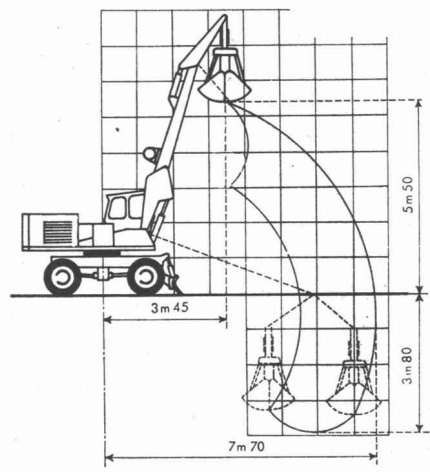
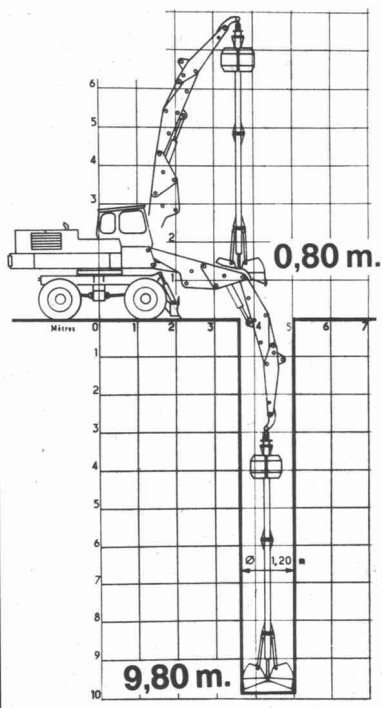

**TRACTEM –  
DIE WIRTSCHAFTLICHE LÖSUNG**

**DSD EISEN UND MASCHINEN AG**  
SCHLIEREN-ZÜRICH POSTFACH INDUSTRIESTRASSE TELEFON 051 / 98 18 55 / 58





# Klöckner-Moeller plant und baut für die Industrie:



## Steuerungen und Energieverteiler

Zielbewusstem Forschen verdanken wir die Zuverlässigkeit unserer Schaltgeräte, der täglichen Auseinandersetzung mit den Problemen der Praxis unsere Erfahrung.

Hochwertige Geräte und reiche Erfahrung sind Grundlagen, die es uns gestatten, verschiedenartigste Aufgaben in der Grossindustrie zu lösen: Steuerungen für Aufbereitungsanlagen, Elevatoren, pneumatische Transportmittel, Schnecken, Schüttelrinnen, Transportbänder, Silos und Tanks seien hier nur stellvertretend für viele andere Projekte genannt.

Unsere Steuerungen und Energieverteiler sind zu finden in Automobilfabriken, Brauereien, Farbenfabriken, Giessereien, Hochhäusern, Kraftwerken, Molkereien, Raffinerien, Walzwerken und Webereien, in allen Bereichen der Industrie. In kundennahen Technischen Aussenbüros planen und bauen wir unsere Anlagen, anschlussfertig und termingerecht liefern wir sie aus.

Wenden Sie sich bitte an unser Aussenbüro oder direkt an uns.

65/4

Unsere Industrieschaltgeräte sind SEV-geprüft

Vom  
Energieverteiler  
bis zum  
Einzelgerät  
ein  
geschlossenes  
Programm



## KLÖCKNER-MOELLER AG

Hauptverwaltung: **Effretikon** 8307 Effretikon

Bahnhofstrasse 28

Techn. Aussenbüros: **Bern** 3000 Bern  
**Lausanne** 1005 Lausanne  
**Zürich** 8603 Schwerzenbach ZH

Cäcilienstr. 21 ☎ 031 / 45 34 15  
Trabandan 51 ☎ 021 / 28 51 28  
Zielackerstr. 1 ☎ 051 / 85 44 11

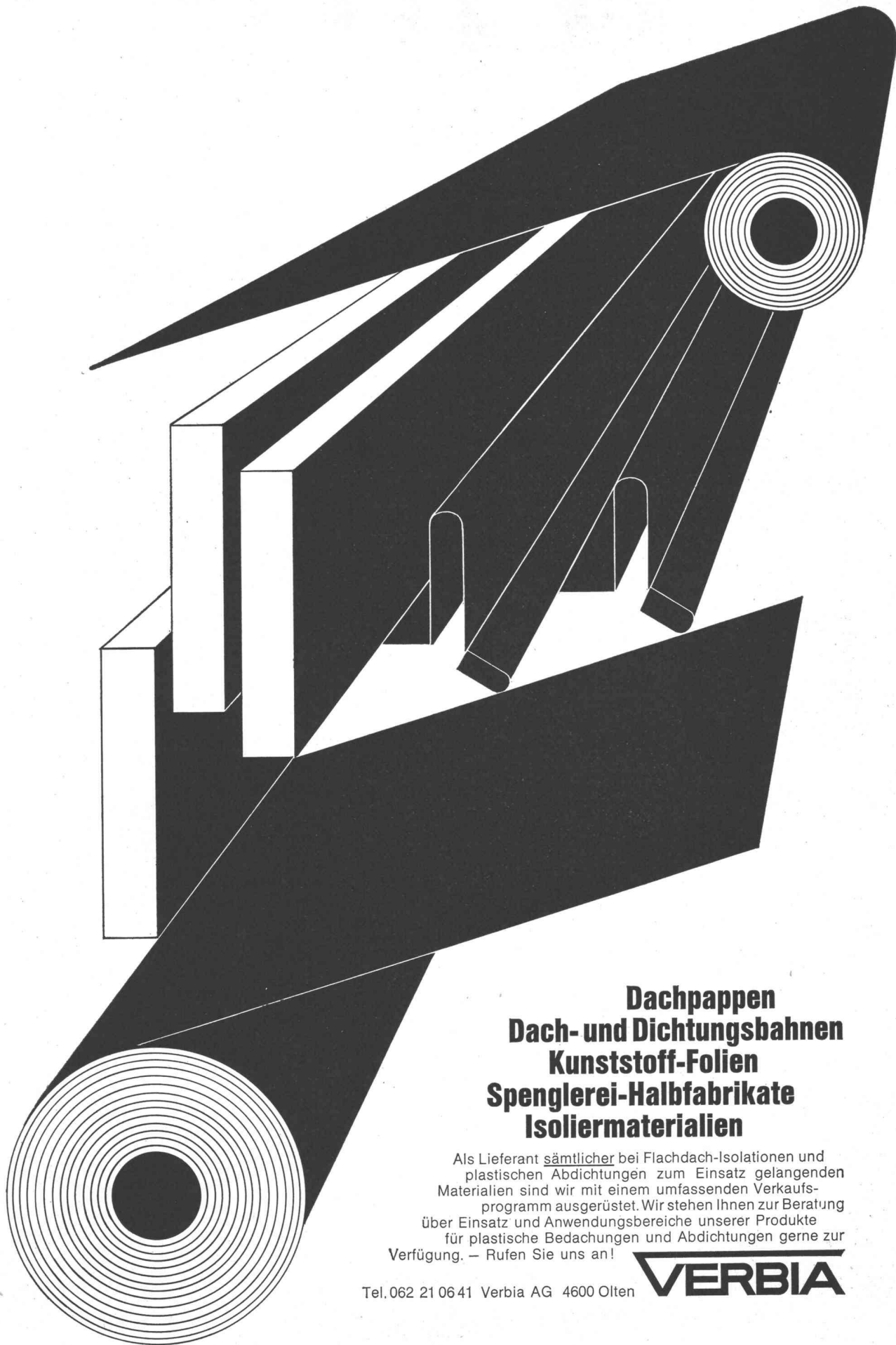

**Dachpappen  
Dach- und Dichtungsbahnen  
Kunststoff-Folien  
Spenglerei-Halbfabrikate  
Isoliermaterialien**

Als Lieferant sämtlicher bei Flachdach-Isolationen und plastischen Abdichtungen zum Einsatz gelangenden Materialien sind wir mit einem umfassenden Verkaufsprogramm ausgerüstet. Wir stehen Ihnen zur Beratung über Einsatz und Anwendungsbereiche unserer Produkte für plastische Bedachungen und Abdichtungen gerne zur Verfügung. – Rufen Sie uns an!

Tel. 062 21 06 41 Verbia AG 4600 Olten

**VERBIA**

# Neu ist der Hydraulik-Bagger 20-H von Ruston Bucyrus

# Neu ist die Generalvertretung in der Schweiz



## 20-H -Bagger sind leistungsstark

Sie sind die stärksten in ihrer Klasse. Gebaut für schnelles, rationelles Arbeiten.

## 20-H -Bagger sind unverwüsthch

Die durchdachte Konstruktion und die bestechend hohe Qualität halten die Unterhaltskosten niedrig.

## 20-H -Bagger sind narrensicher

Die Bedienung ist denkbar einfach. Mit nur zwei Hebeln wird der ganze Bagger-Vorgang lufthydraulisch gesteuert. Das komfortable Führerhaus gestattet freie Sicht nach allen Seiten.

**20-H** Möchten Sie mehr über die Vorteile der neuen Hydraulik-Bagger von Ruston Bucyrus wissen, dann telefonieren oder schreiben Sie an die neue Generalvertretung:

## ALFAG

Aktiengesellschaft für Fahrzeuge  
Abteilung Baumaschinen  
8952 Schlieren  
Tel. 051 / 98 61 61





# MACLIT

(Granelit)

Wenn Naturstein noch zu bezahlen wäre,  
brauchten Sie MACLIT nicht zu prüfen.  
Diese arbeitsparenden normierten Sichtbetonsteine  
bringen da die Lösung, wo nackter Beton  
kalt und fremd wirken würde. Der Kornbruch  
zeigt die materialechte innere Struktur,  
schön in jeder Beleuchtung. Für Verkleidungen,  
Abschlussmauern, Fassaden, Gartengestaltung.  
**Konkurrenzfähig ganze Schweiz.**  
Verlangen Sie Prospekt mit Muster-Angebot.

**Basaltstein AG, 9470 Buchs SG 085 611 72**

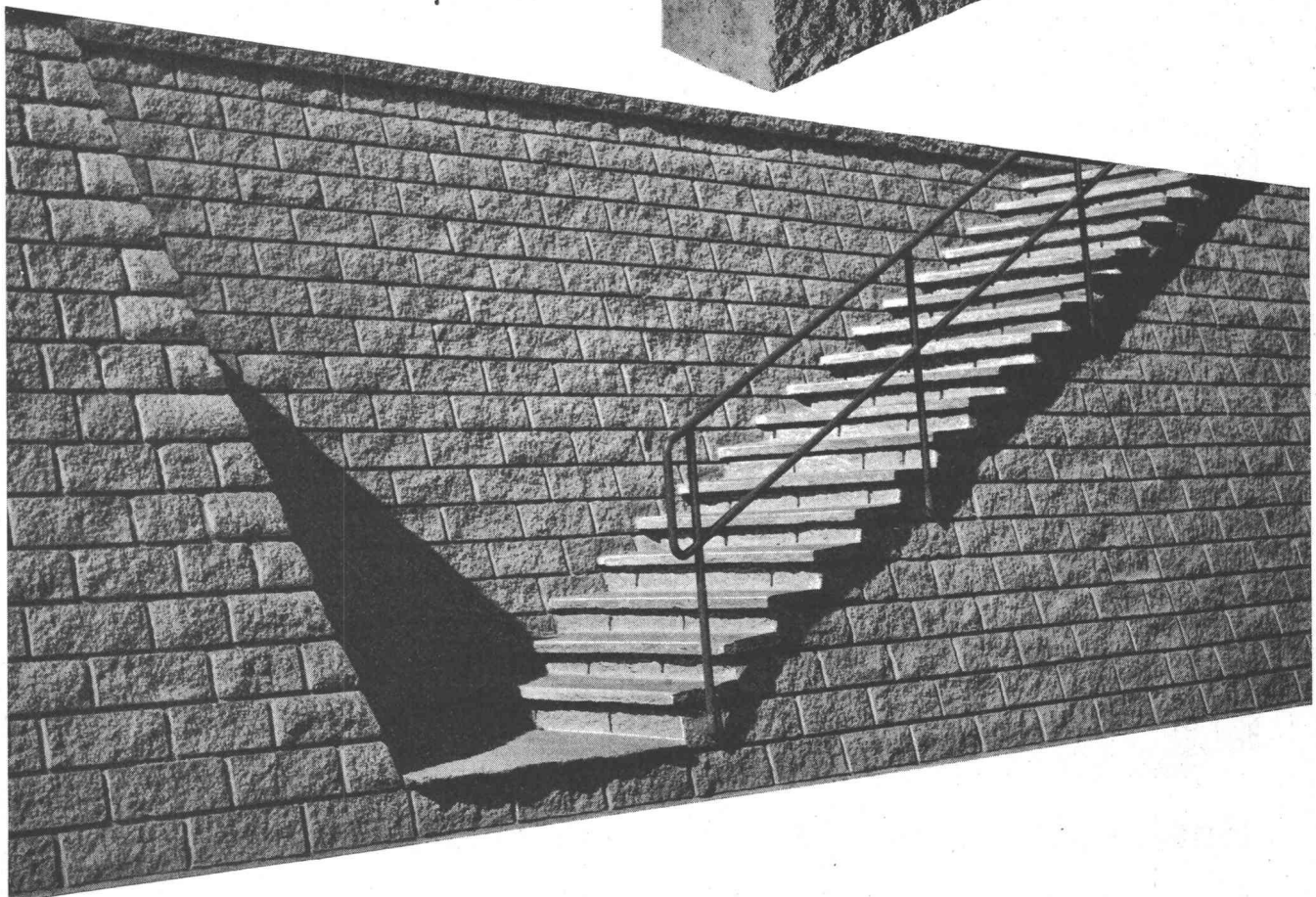



# ROBA-Sickersteine Praktisch und robust

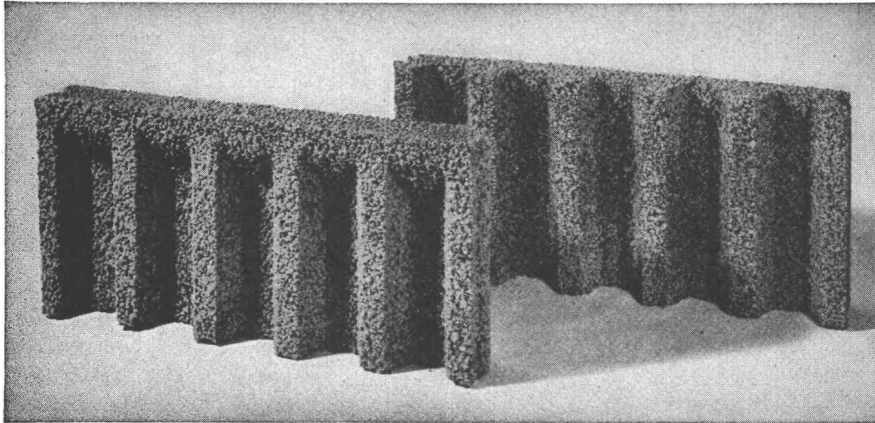

## Ihr Vorteil: Einsparungen

- durch rationellere Erstellung eines besseren Entwässerungssystems
- an Verschleiss von Schalungsmaterial und dessen Transportkosten

## Ihr Vorteil: Verbesserung

- der Entwässerung des Erdreichs
- der Belüftung der Fundamente
- der Kanalisierung des Sickerwassers

## Ihr Vorteil: Verkürzung der Bauzeit

- durch vereinfachte vollmaschinelle Aufschüttung

Typen:	Sickerstein und Abdeckplatte
Masse:	50 × 25 × 6 cm
Gewicht:	10 kg
Preis:	Fr. 6.40 pro m <sup>2</sup> (80 Rappen pro Stück) ab Werk

Beziehbar direkt oder durch die Handelsgenossenschaft des SBV und den Baumaterialienhandel

**Element und Baustein AG**  
(vormals E. Jucker)

**8307 Kindhausen-Effretikon**  
Telefon 051 / 86 41 90



# ARMAVERIT



## Rohre und Bogen

glasfaserverstärkter Kunststoff

für Kanalisationsleitungen  
Hangleitungen im Kraftwerkbau  
Brückenentwässerungen  
Schlammlleitungen  
Schalungen usw.

korrosionssicher  
sehr leicht  
geringe Verlegungskosten  
absolut dicht  
Formstücke nach Wunsch

Verlangen Sie Angebote, Muster und Angaben von Referenzen!

Abt. Kunststoff, Badenstrasse 25  
Tel. 061 / 33 23 29

**Basler Stückfärberei AG, 4000 Basel**

**SULZER**

# Unterwasser- Elektropumpen

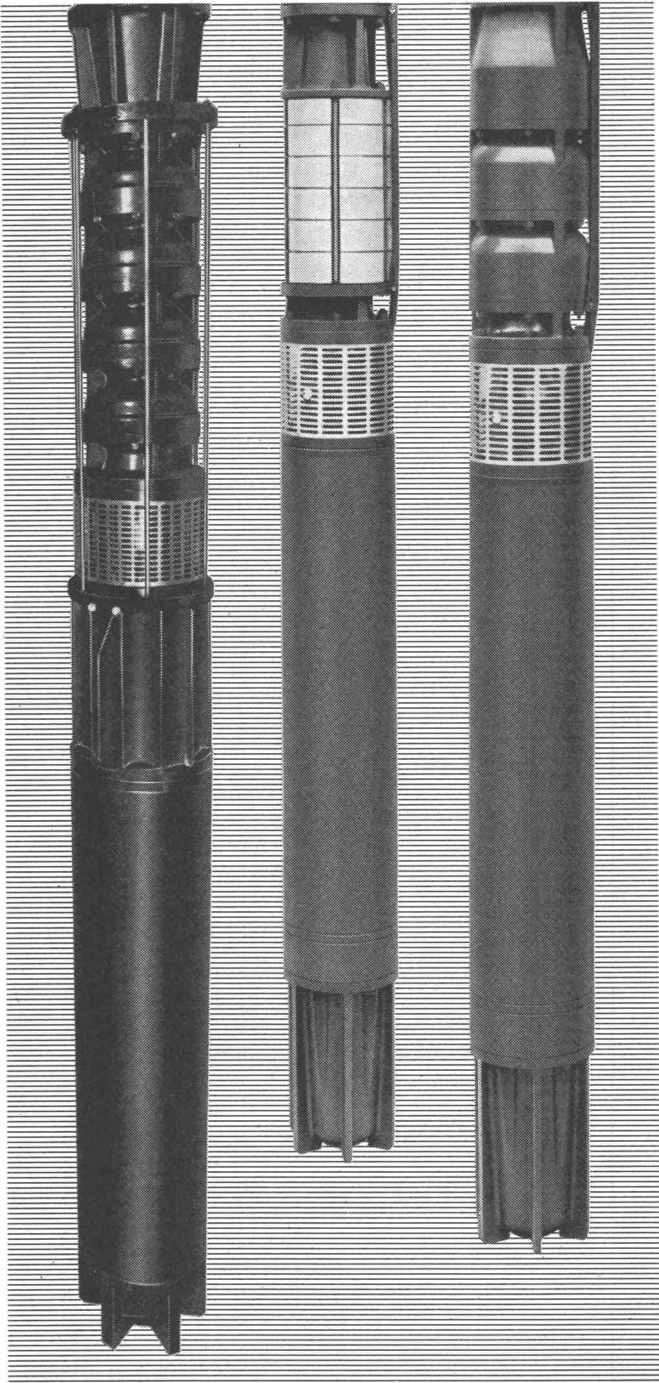

Bauarten für Bohrlochdurchmesser ab 4"

Fördermengen ab 10 l/min für alle praktisch benötigten Drücke

Gebrüder Sulzer®, Aktiengesellschaft,  
8401 Winterthur, Telefon (052) 81 39 37

1434

*Sie  
wissen:*

## **Torstahl 50**

*hat geringen  
Kohlenstoffgehalt  
deshalb  
ist er  
leicht und sicher  
schweisbar*



*Unser technischer Beratungsdienst  
steht Ihnen jederzeit zur Verfügung*  
von Moos Luzern 041 - 22 21 01  
Büro Zürich 051 - 25 16 17

hydraulischer Kalk  
ist schalldämpfend,  
ausgiebig  
und leicht zu verarbeiten



## Hochdruck-Zentrifugal-Pumpen

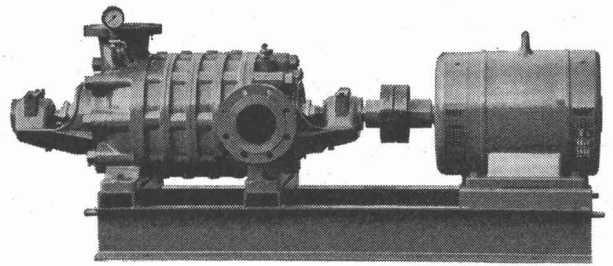

für:

**Wasserversorgungen**  
**Druckkesselanlagen**  
**Industrie, Kesselhäuser**  
**Sand- und Kieswerke**  
**Bewässerungen**  
**Wagenwaschanlagen**

**Maschinenfabrik <sup>a.</sup> Suhl <sup>A</sup>  
8023 Zürich 4 <sub>d.</sub> <sub>G</sub>**

Gegründet 1871 Telefon (051) 23 35 14



## FATZER Bagger- seile

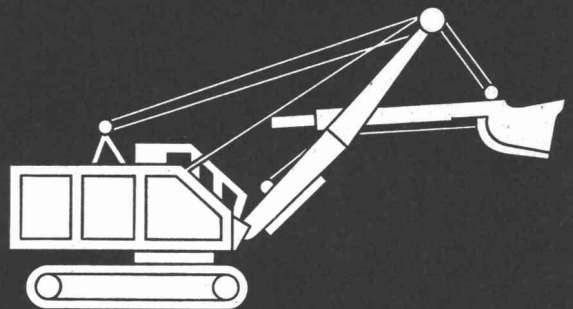

Wir fabrizieren seit Jahren bewährte Drahtseile in Spezialausführungen für Kabel- u. Löffelbagger, Schrapper usw.



**FATZER AG Drahtseilfabrik**  
(gegründet 1836) 8590 Romanshorn  
Telefon (071) 63 12 32



# Scherrer am Bau — Qualität am Werk

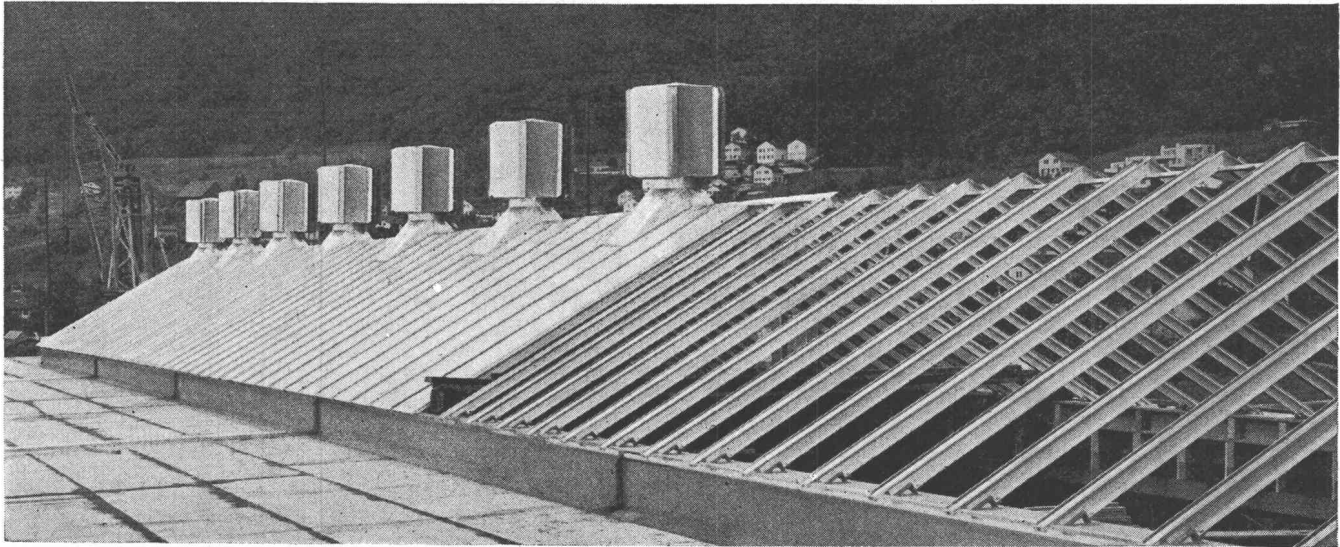

**Gratislicht  
durch  
Oberlicht**

Wir behandeln jede Anfrage individuell und erstellen auf Wunsch Tageslicht-Berechnungen zur Ermittlung der wirtschaftlichsten Lichtausbeute unter Berücksichtigung des Sonnenschutzes. Wir liefern und montieren Glasdach-Zubehör, wie statische Entlüfter (Aspirateure Scherrer), Shedrinnen und Lüftungsflügel.

Allmendstrasse 7  
8059 Zürich 2  
Tel. 051 - 25 79 80

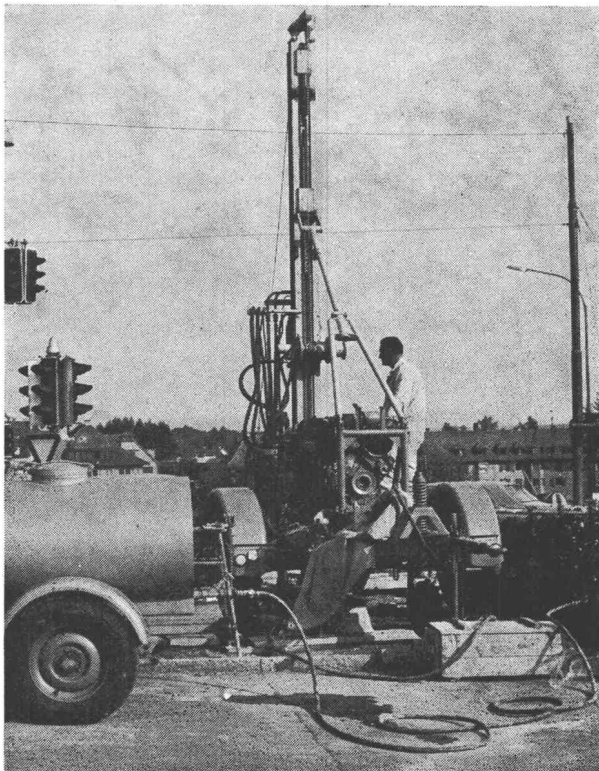

Sondierbohrung Bucheggplatz Zürich

## Sondierbohrungen

- Rotationskernbohrungen
- Rammsondierungen
- Scherflügelversuche
- Ungestörte Bodenproben
- Durchlässigkeitsuntersuchungen
- Bohrungen für Injektionen
- Fels- und Lockergesteins-Anker

**Ing. Greuter AG, Zürich**

Tel. 051 / 32 90 28

**Spezialfirma für Gunit, Spritzbeton, Injektionen  
und Bohrungen**





genau  
beobachten

Druck  
Temperatur  
Feuchtigkeit

mit

**HAENNI**

**MESSGERÄTEN**

**Haenni + Cie. AG. Jegenstorf**

Fabrik für  
Manometer, Thermometer, Hygrometer

**NOVITON Sprechfunk-Geräte**  
Viele Anwendungsmöglichkeiten mit PTT-Konzession

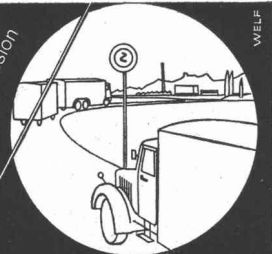
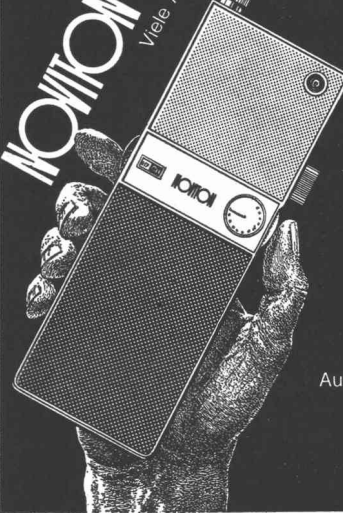

Schwertransporte  
Verkehrsregelung  
Kieswerk  
Schifffahrt

Auskünfte und Prospekte durch

**NOVITON** A.G.

8056 Zürich

Tel. 051/571247

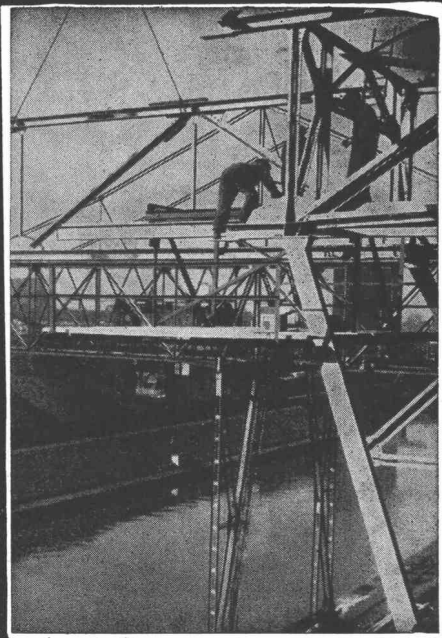

**PREISWERK & ESSER**

Stahlhochbau Schlosserei

Brückenbau Metallbau

Behälter Silos Ingenieurbureau

Basel

Schönastr. 10

Tel. (061) 32 46 88

**Keine  
Aussparungen**

Isolierkörper in  
Schalung legen  
Keine Kältebrücken  
sofortiges Ableiten,  
des Dachwassers!

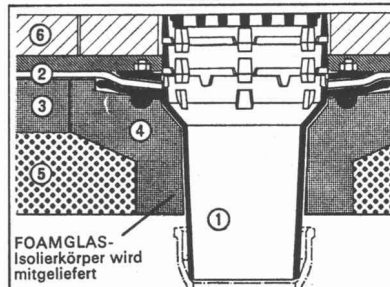

**Passavant-  
Dachabläufe  
aus  
Gusseisen**

— rosten nicht  
— lösen die Probleme  
der Flachdachent-  
wässerung endgültig

FOAMGLAS-  
Isolierkörper wird  
mitgeliefert

Verlangen Sie Unterlagen bei Werner Maag, Zeltweg 44, 8032 Zürich, Telefon 32 75 80

Name

Adresse

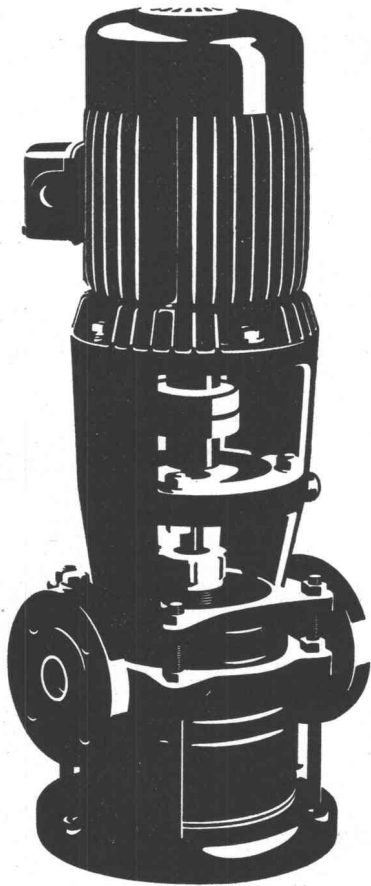

# Auch Ihre Pumpe ist im breiten SIHI-Programm

Zentrifugal- und selbstansaugende Pumpen bis 6000 l/min  
für Kalt- und Heisswasser  
für Treib- und Brennstoffe  
für Wärmeträgeröl  
für Lösungsmittel und Säuren

Kondensatpumpen zum Fördern von siedendem Wasser bei  
einer erforderlichen Zulaufhöhe von nur 20–60 cm.

Tauchpumpen für Schmutzwasser und Fäkalien

Automatische Fäkalienhebeanlagen

Flüssigkeitsring-Vakuumpumpen P abs. 25 Torr  
kombiniert mit Gasstrahler P abs. 6 Torr

SIHI-Pumpen sind immer richtig.  
Nicht zuletzt auch wegen unseres Beratungsdienstes  
und der kurzen Lieferfristen.

## PUMPENBAU SCHAFFHAUSEN AG

8200 Schaffhausen Goldsteinstrasse 2 Telefon 053-43021

84 PS

# comolli

## Spezialbetonröhren für hohe Ansprüche

PHLOMAX- u. VIBRO-PRESS-  
Betonröhren mit Spitz- und  
Doppelglockenmuffen armiert  
und unarmiert. Baulänge 2 m.  
Lichtweiten von 20-150 cm.

Überzeugen auch Sie sich  
schon bei nächster Gelegen-  
heit von der Qualität der  
COMOLLI-Betonröhren

speziell über das genaue In-  
einanderpassen der Muffen,  
was Ihnen ein rasches Ver-  
legen gewährleistet und damit  
Ihre Kosten senken hilft.

Prompte Lieferung ab Werk  
und franko Verwendungsstelle  
Wir sind zu jeder Auskunft  
und technischen Beratung  
gerne bereit. Tel. 057/71414

Comolli's Erben AG,  
5620 Bremgarten/AG

Vertretung für die Kantone Basel Stadt und Basel Land:  
GEBR. KOHLER AG, 4633 LÄUFELFINGEN

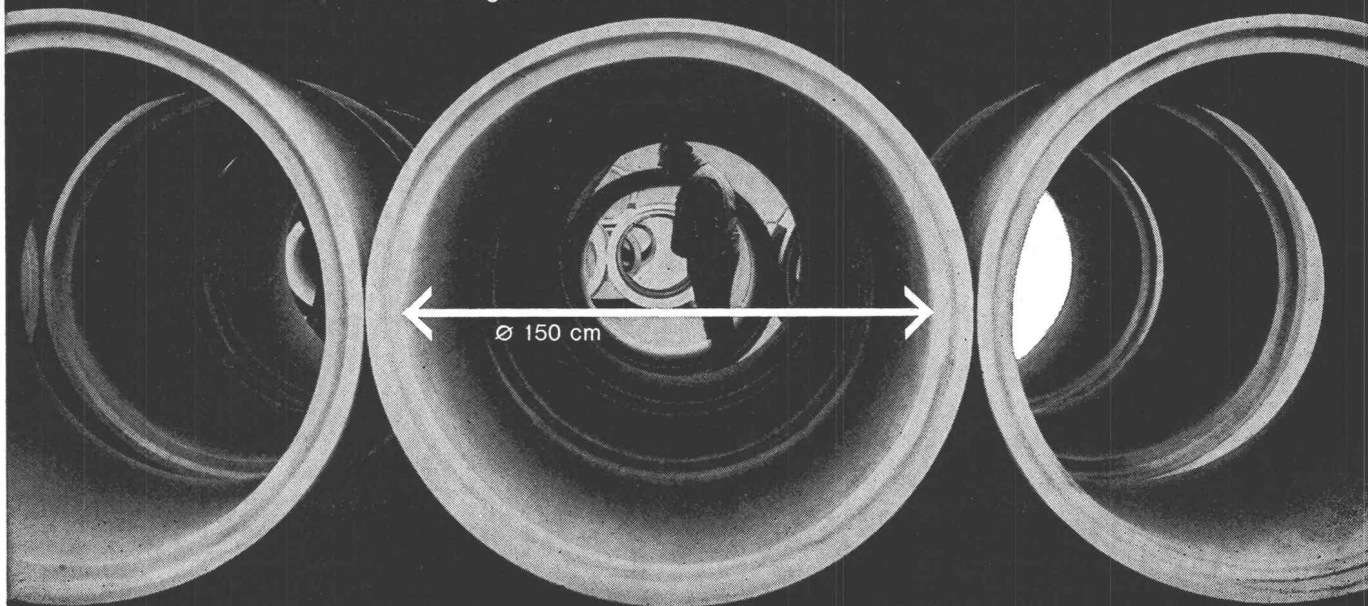

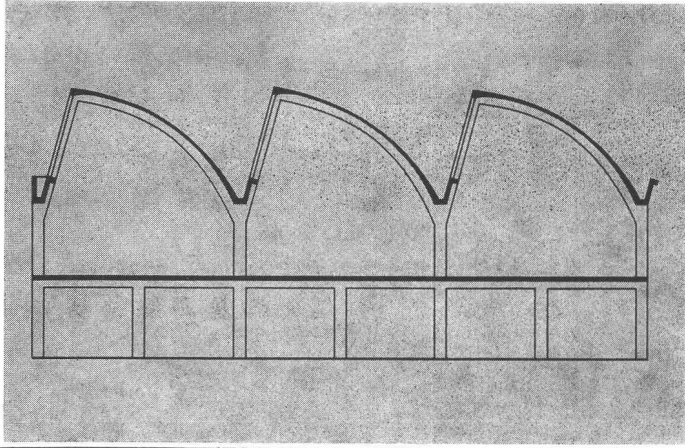

## Fachgerechte Datenverarbeitung im Bauwesen

RIB Recheninstitut für das Bauwesen  
7000 Stuttgart-Vaihingen

### Beratung Schweiz:

Badenerstrasse 80  
8952 Schlieren  
Tel. 051 / 98 04 33

**Tuchs Schmid  
Türzargen + Türen**

Stahl  
Chromnickelstahl  
Leichtmetall  
Kunststoff

Gebr. Tuchs Schmid AG  
Bahnhofplatz  
8500 Frauenfeld  
Schaffhauserstr. 34  
8006 Zürich

Es ist nicht übertrieben, wenn wir sagen:  
«Auch Sie profitieren von den Weltraumexperimenten!»

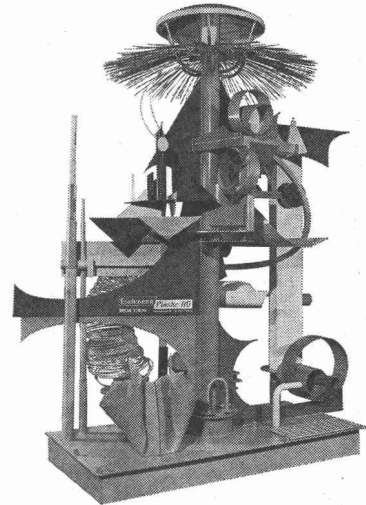

Plastic-Plastik

Mondflug-Plastik

ESCHMANN-PLASTIC

In der Weltraumforschung werden viele Erkenntnisse gewonnen, die für Industrie und Technik wegweisende Bedeutung besitzen. Viele Forschungsergebnisse finden ihren Niederschlag in unseren Produkten (wir können sie laufend dem neuesten Stand der Technik anpassen, verbessern, widerstandsfähiger machen) — und das kommt letzten Endes unseren Kunden zugute. Ihnen!

Wir planen und bauen für Sie:

Labor- und Galvanoeinrichtungen, Ventilatoren und Abluftanlagen, Neutralisationen und Wannen, Behälter und Bodenroste in PVC, Polypropylen, Polyäthylen u. a. m.

**Eschmann Plastic AG**

3604 Thun, Gwattstrasse 54, Tel. 033 / 2 88 37

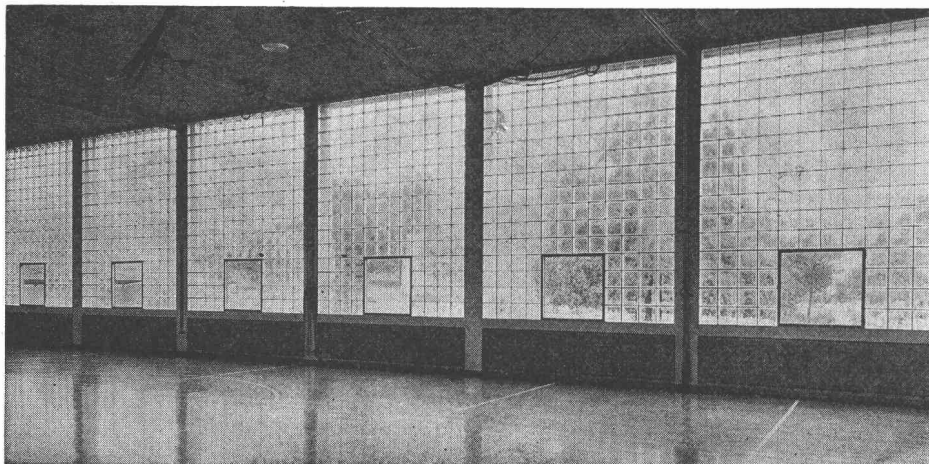

## Glasbeton

Glasbausteine eignen sich für Aussenwände, Treppenhäuser, innere Trennwände. Grosse Lichtdurchlässigkeit bei allseitiger Lichtstreuung. Vorzügliche Isolation gegen Schall und extreme Temperaturen. Hygienisch, säurefest und korrosionsbeständig. Verlangen Sie unsere kostenlose Dokumentation.

**Ruppert, Singer + Cie AG  
Zürich Vulkanstr. 116**



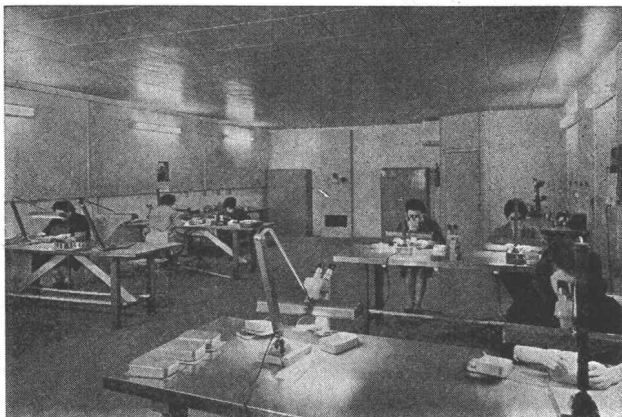

Klimatisierter Prüfraum

## 20 Jahre Sicherheit

bieten unsere Kühlanlagen. Sie dienen aber auch während 30, 40 und mehr Jahren, denn wir können Anlagen nachweisen, die seit über 40 Jahren in Betrieb stehen. Unsere Servicestellen, die zu den allerbesten in der Schweiz zählen, bieten jede Gewähr, dass eine Autofrigor-Kühlanlage auch nach jahrelangem Gebrauch stets zur vollen Zufriedenheit des Besitzers funktioniert. Für alle jene, denen diese Sicherheit aber nicht genügt, haben wir unsere Garantieverlängerung geschaffen, die den Besitzern unserer Kühlanlagen eine immerwährende Fabrikgarantie einräumt. Bei einer Anlage mit Garantieverlängerung führen wir, solange die Anlage in Betrieb steht, jede Kontrolle und alle Reparaturen absolut gratis aus. Darum für jeden Kältebedarf:



### AUTOFRIGOR AG, 8052 ZÜRICH

Schaffhauserstrasse 473, Tel. 051 / 48 15 55

Vertretungen und Servicestellen in: Basel, Bern, Biel, Brig, Charrat, Chur, Davos, Fribourg, Genf, Lausanne, Lugano, Luzern, St. Gallen, Sierre.

# Wema-Lichtkuppeln mit Aufsatzkranz



Die leichten, aber sehr stabilen, isolierten Aufsatzkränze, die direkt in die Dachhaut geklebt werden, machen betonierte Zargen und Blechanschlüsse überflüssig. 30 verschiedene Grössen von 60 bis 300 cm, rund, quadratisch oder rechteckig. Alle Typen auch in feuerhemmender Ausführung. Diffus lichtstreuend oder glasklar, garantiert nicht vergilbend, ein- oder doppelschalig. Lüftbare Typen für Betätigung von Hand, elektrisch oder pneumatisch, auch mit eingebautem Ventilator.

Siegfried Keller AG, Industrieverglasungen  
8304 Wallisellen ZH, Telefon 051 93 32 32

Technisches Büro Lausanne  
19, route de Chavannes  
1007 Lausanne, Telefon 021 24 94 29





*Fenster*

**Alles Qualitätsfenster!**



*Kiefer Zürich*

**TRION**  
*airtechnic*

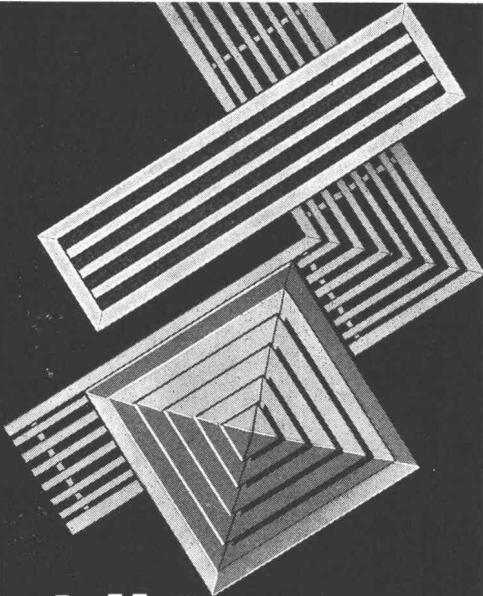

**Lüftungsgitter**

aus Aluminium, korrosionsfest, strömungstechnisch durchkonstruiert, durch verschiedene Ausführungen allen technischen und architektonischen Forderungen anpassbar.

**TRION AG 8032 ZÜRICH**

**«GEBA»  
Baukreissägen**

mit SUVAL-Schutzvorrichtung. Eingebauter Elektromotor 3 oder 4 PS.

Längs- und Querschnitt, solide, praktische Konstruktion.

Sehr günstiger Preis.

Verlangen Sie unverbindlich Offerte oder Vorführung.

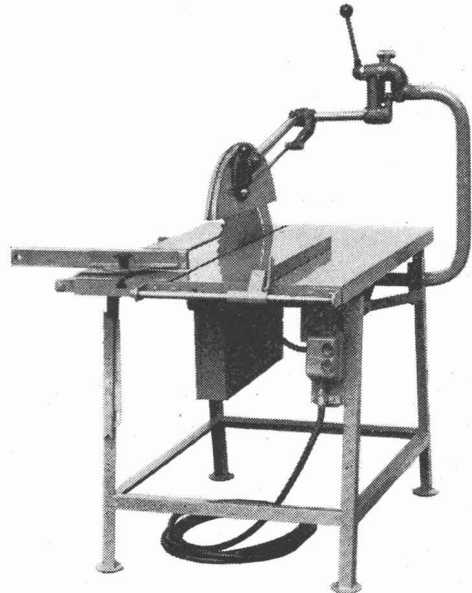

**J. Gehrig & Cie., Apparatebau, 6275 Ballwil**  
Telefon 041 / 89 13 95

ELEKTRO-TAUCHPUMPEN

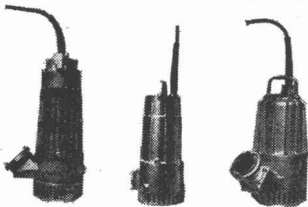

HOCHFREQUENZ-VIBRATOREN

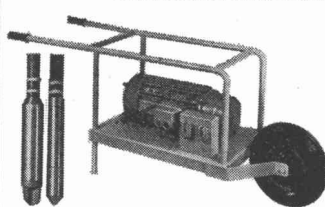

KLEINDUMPER

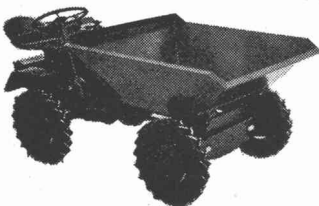

MOBILE HEIZGERÄTE



Charles **Keller** ◀

Baumaschinen, 8304 Wallisellen  
Kriesbachstrasse 1  
Telefon 051 - 93 39 33

Machines d'entreprise  
Route Cantonale, 1162 St-Prex  
Téléphone 021 - 76 13 91

## Abwassertauchpumpen für Abwasser und Fäkalien

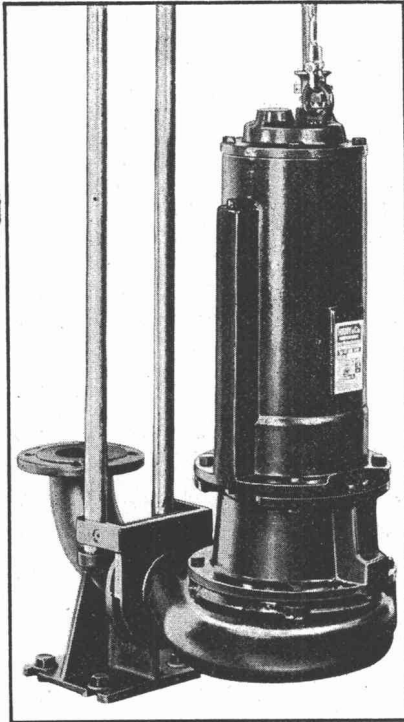

- Vorteile der ATP:
- Mit dem bewährten Häny-Wirbelrad ausgerüstet
  - Zwei Gleitringdichtungen
  - Beide Gleitringdichtungen im Ölbad laufend
  - Motor mit oelfester Spezialwicklung
  - Motor mit Oelfüllung
  - Leichter Ein- und Ausbau
  - Ruhig laufend
  - Preisgünstig

# HÄNY

## Häny-Schwimmbadfilter



- Vorteile:
- Vollautomatisch
  - Betriebssicher
  - Kristallklares Wasser
  - Ruhig laufende Pumpen
  - In verschiedenen Grössen lieferbar
  - Geeignet für öffentliche Bäder, Hotels, Schulen und Private

## Häny & Cie. Pumpen- und Wasseraufbereitungsanlagen

8706 Meilen  
Schweiz  
Telefon 051 73 05 55  
Telex 75 540

# GEKA

Ablaufrohre  
und Formstücke  
aus Stahl und  
Kunststoff (PAE)

Normalformstücke  
Spezialausführungen  
montagefertig  
vorfabriziert

für sanitäre Abwasser



VON ROLL AG.  
GEKA-Fabrik  
4553 Subingen

595



**Mobil- und Autokrane  
haben sich  
in der Schweiz  
hundertfach bewährt**

**Für jeden Einsatz  
die geeignete Maschine**



COLES Hydra 300 T Autokran Tragkraft 34 t, Hakenhöhe 35 m

Dieselhydraulische COLES-Mobil- und Autokrane  
mit Teleskopausleger:

Modell	Tragkraft	Hakenhöhe
Hydra 4T	5,0t	9,0m
Hydra 5T	6,0t	9,0m
Hydra 6T	6,0t	11,5m
Hydra 7T	7,0t	17,5m
Hydra Husky	13,6t	26,0m
Hydra 120T	13,6t	26,0m
Hydra 150T	18,0t	29,5m
Hydra LH25	25,0t	35,0m
Hydra 300T	34,0t	35,0m
Hydra LH35	35,0t	42,0m

COLES-Krane sind Erzeugnisse der British Crane and Excavator Corporation, des grössten Herstellers der Welt von Mobil- und Autokranen.

Verlangen Sie detaillierte technische Unterlagen, Referenzen oder eine sachkundige Beratung durch unsere Spezialisten.

Dieselektrische COLES-Autokrane  
mit Gittermastausleger:

Modell	Tragkraft	Auslegerlänge
Endurance	31,7t	48,8m
L30/35	35,0t	51,0m
Vigorous	40,8t	48,8m
Illustrious*	40,8t	54,9m
L45/50*	50,0t	60,0m
Zealous	60,0t	64,0m
Gargantua	70,0t	70,0m
L60/75*	75,0t	80,0m
L80/100*	100,0t	100,0m
L100/125*	125,0t	110,0m

\*) auch mit Turmausleger lieferbar

Ausserdem umfasst das COLES-Programm diverse dieselelektrische Mobilkrane mit Gittermastausleger, Tragkraft 9 – 125 t.

**Robert Aebi**

Robert Aebi AG  
Uraniastr. 31/33  
8023 Zürich  
Tel. 051/231750

Arbedo 092/54761  
Landquart 081/512542  
Renens 021/344212  
Zollikofen 031/573636