

Zeitschrift: Schweizerische Bauzeitung
Herausgeber: Verlags-AG der akademischen technischen Vereine
Band: 88 (1970)
Heft: 21

Werbung

Nutzungsbedingungen

Die ETH-Bibliothek ist die Anbieterin der digitalisierten Zeitschriften. Sie besitzt keine Urheberrechte an den Zeitschriften und ist nicht verantwortlich für deren Inhalte. Die Rechte liegen in der Regel bei den Herausgebern beziehungsweise den externen Rechteinhabern. [Siehe Rechtliche Hinweise.](#)

Conditions d'utilisation

L'ETH Library est le fournisseur des revues numérisées. Elle ne détient aucun droit d'auteur sur les revues et n'est pas responsable de leur contenu. En règle générale, les droits sont détenus par les éditeurs ou les détenteurs de droits externes. [Voir Informations légales.](#)

Terms of use

The ETH Library is the provider of the digitised journals. It does not own any copyrights to the journals and is not responsible for their content. The rights usually lie with the publishers or the external rights holders. [See Legal notice.](#)

Download PDF: 15.03.2025

ETH-Bibliothek Zürich, E-Periodica, <https://www.e-periodica.ch>

ROBA-Sickersteine

Praktisch und robust

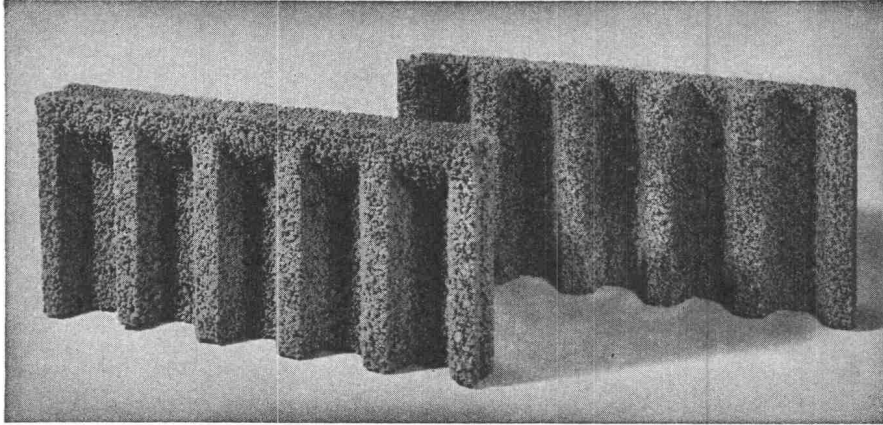

Typen:	Sickerstein und Abdeckplatte
Masse:	50 × 25 × 6 cm
Gewicht:	10 kg
Preis:	Fr. 6.40 pro m ² (80 Rappen pro Stück) ab Werk

Beziehbar direkt oder durch die Handelsgenossenschaft des SBV und den Baumaterialienhandel

Element und Baustein AG
(vormals E. Jucker)

8307 Kindhausen-Effretikon
Telefon 051 / 86 41 90



Ihr Vorteil: Einsparungen

- durch rationelle Erstellung eines besseren Entwässerungssystems
- an Verschleiss von Schalungsmaterial und dessen Transportkosten

Ihr Vorteil: Verbesserung

- der Entwässerung des Erdreichs
- Belüftung der Fundamente
- der Kanalisation des Sickerwassers

Ihr Vorteil: Verkürzung der Bauzeit

- durch vereinfachte vollmaschinelle Aufschüttung

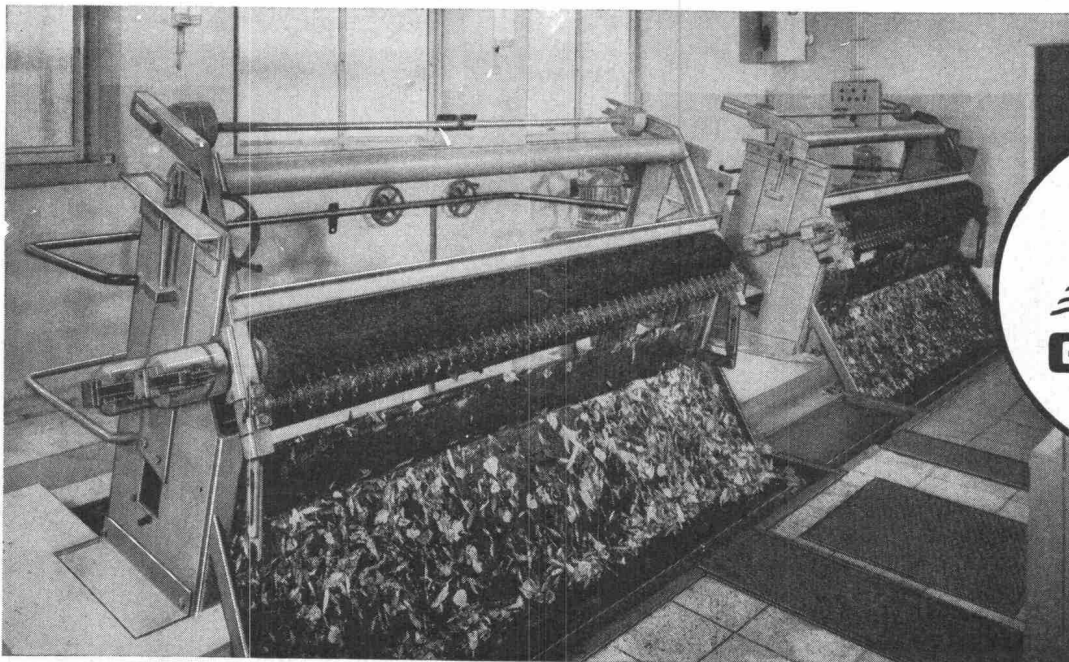

RECHEN- UND SIEBANLAGEN ZUR BRAUCHWASSERREINIGUNG

Geiger-Feinrechen mit maschineller Reinigung haben sich seit Jahrzehnten zur Zurückhaltung von feinen Sperrstoffen aus Wasser und Abwasser, insbesondere von großen, stoßartig ankommenden Mengen von Laub, Heu und dergleichen, überall im harten Dauerbetrieb bewährt ■ Das Bild zeigt die Abwurfseite des Feinrechen in einem Kraftwerk bei starkem Laubfall.

**TEIL AUSFÜHRUNG, MONTAGE UND SERVICE DURCH
HANS ROSHARD, INGENIEUR SIA, KÜSNACHT**

Was haben Verwaltungshochhäuser, alte Estriche, Hotelhallen und Einfamilienhäuser gemeinsam?

Für alle hat die Leu AG in Biel-Benken ein modernes Verfahren für den trockenen Innenausbau bereit. Und für alle das richtige:

Schallschluckplatten, Feuerschutz, Verkleidungen, Trennwände, Unterkonstruktionen.

Nennen Sie uns auf untenstehendem Coupon ein Problem aus einem Gebiet, das Sie gerade beschäftigt. Wir schreiben Ihnen unverbindlich, wie wir es lösen würden.

In unserem neuen Schauraum in Biel-Benken können Sie alle Verfahren am Objekt studieren.

Problemlöser-Coupon

Mein Problem ist:

Firma:

Adresse:

Plz.:

Ort:

ZSB

(Einsenden an A. Leu AG, 4105 Biel-Benken bei Basel)

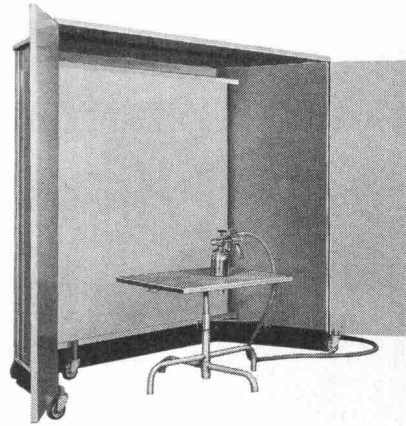

Warum die *Fröhlich* Spritzkabine?

- Weil
- sie mobil und zusammenlegbar ist und dadurch spätere Umplazierungen leicht möglich sind
 - sie eine bisher unerreichte Saugkraft besitzt
 - sie dank dem patentierten Filtersystem den Abluft-Entzug auf die Hälfte reduziert
 - dadurch enorme Heizkosten eingespart werden
 - der Filter schnell und praktisch kostenlos zu reinigen ist
 - sie geringste Betriebskosten und gesünderes Arbeitsklima garantiert.

Eine Demonstration in Ihrem Betrieb stellt alle diese Argumente unter Beweis.

Fröhlich SPRITZKABINEN

5524 Niederwil, Telefon 057 / 6 36 83

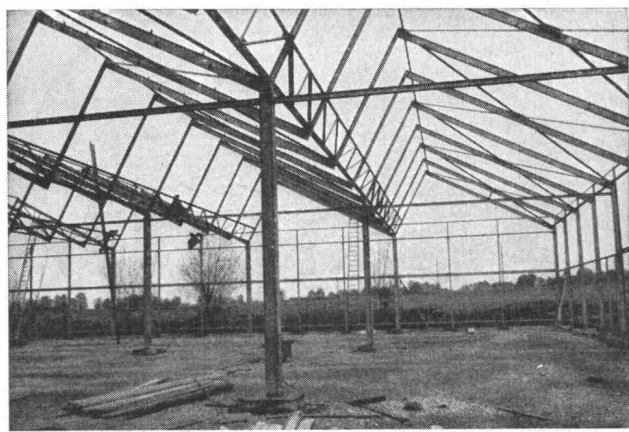

Stahlhochbau Behälter Schlosserei
Brückenbau Silos Metallbau
Ingenieurbureau

PREISWERK & ESSER

Schönaustr. 10
Basel Tel. (061) 32 46 85

MERK

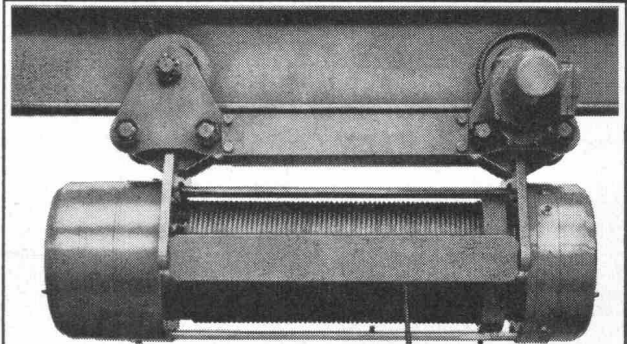

Merk für Elektrozüge

Moderne, kompakte Bauart, bis 80 Tonnen Hubkraft (Fabrikate Stahl und Merk), leichte, sichere Bedienung, auch explosionsgeschützt. Aus der vielseitigen Typenreihe kann Ihnen Merk den geeigneten Seilzug anbieten. Servicedienst in der ganzen Schweiz.

Verlangen Sie unverbindliche Beratung und Offerte.

Merk AG Maschinenfabrik
8953 Dietikon/ZH Tel. 051 88 48 05

42

Bon für Sauna-Dokumentation

Senden an
Ch. Rossi + Co AG
Allmendstr. 9-11
8700 Küsnacht
Tel. 051/901755

Wir wünschen

- Ihre komplette Sauna-Dokumentation
 unverbindliche Beratung

Unsere Anschrift: _____



Unverstopfbare TURO-Pumpen lösen Ihre Probleme

1961 entstand die erste TURO-Pumpe. Heute arbeiten davon Tausende.

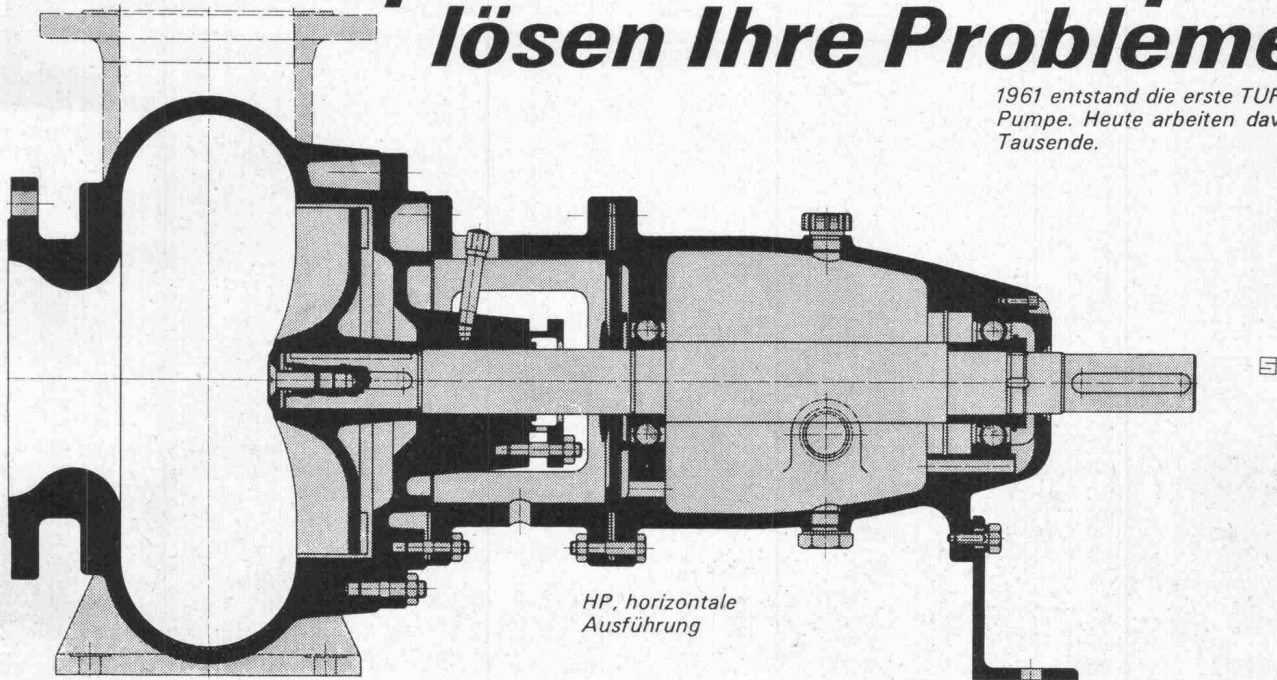

HP, horizontale Ausführung

Coupon

Bitte senden Sie mir/uns unverbindlich Unterlagen über TURO-Pumpen

Name _____

Adresse _____

EMILE EGGER & CIE SA
Fabrique de pompes et de machines
CH-2088 Cressier NE, Suisse

3

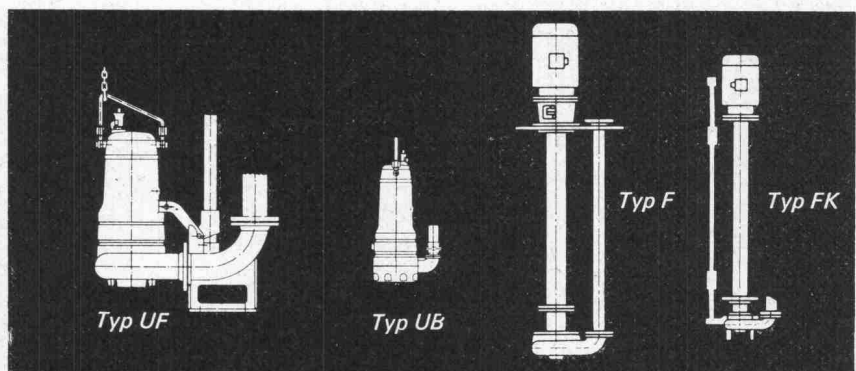

TURO-Pumpen verfügen über einen vollkommen freien Durchgang und haben keine Dichtungsringe. Betriebssicherheit und Lebensdauer sind unübertroffen. EGGER liefert ein vollständiges TURO-Pumpenprogramm nach dem Baukastensystem, horizontal, vertikal, trocken oder nass aufstellbar, Tauchmotorpumpen oder Sonderkonstruktionen.

TURO EGGER

EMILE EGGER & CIE SA, Fabrique de pompes et de machines
CH-2088 Cressier NE, ☎038/77217, Télex 35207

Fenster Kiefer AG Zürich



Fenster und Türen
in Doppelverglasung,
Isolierglas, Aluminium-
Holz, Kunststoff.

Bedienen Sie sich
unserer technischen
Beratung.

☎ 051/45 24 55

CONSTRUVIT SA

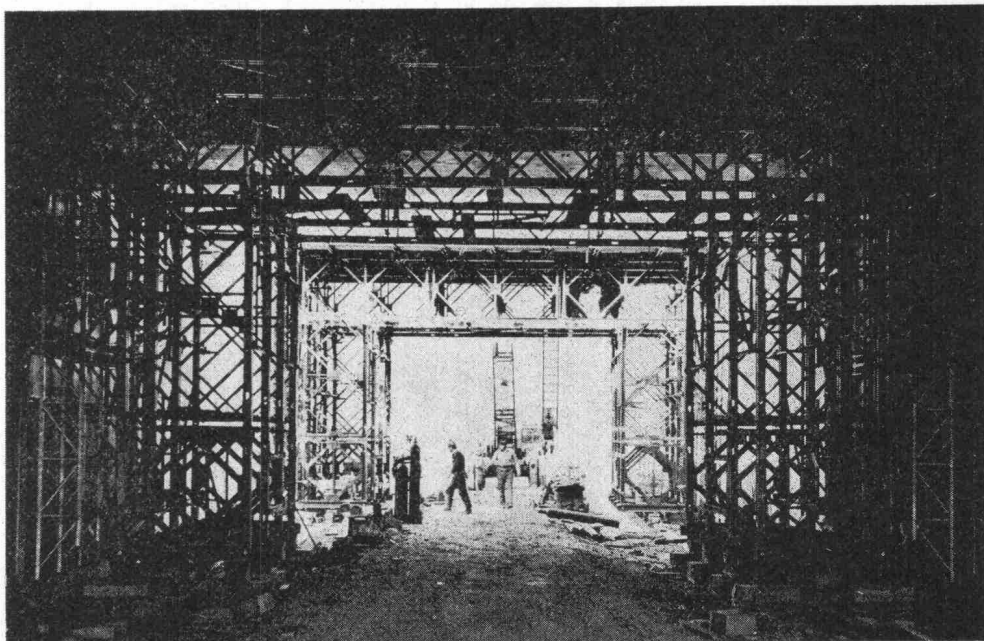

Fahrschalung SBB-Tunnel Gellert-Dreieck Basel Preiswerk + Cie AG Basel

LYSS

Rüstungen und Schalungen für grosse Tiefbau-Objekte
Bailey-Träger für grosse Lasten und Spannweiten - Lehrgerüste
Freivorbau- und Versetzgeräte Tel. 032 84 24 05

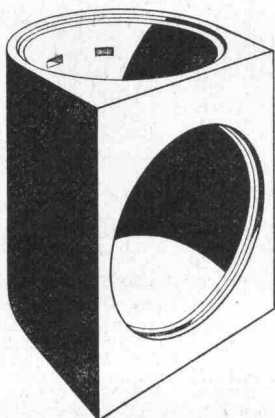

Aufstiegsschacht zu Fluchtröhren

Ø 100 cm, Anschlussöffnung Ø 100 cm,
Bauhöhe 150 cm, Gewicht 1520 kg.

Das vorfabrizierte Schachtelement
Ø 100 cm, ermöglicht dem Unterneh-
mer die Erstellung der gesamten
Fluchtweganlage aus Fertigteilen.

Verlangen Sie bitte den
Spezialprospekt

comolli

Comolli's Erben AG Betonelemente
5620 Bremgarten Tel. 057/51414

ARMAVERIT



Rohre und Bogen

glasfaserverstärkter Kunststoff

für Kanalisationsleitungen
Hangleitungen im Kraftwerkbau
Brückenentwässerungen
Schlammleitungen
Schalungen usw.

korrosionssicher
sehr leicht
geringe Verlegungskosten
absolut dicht
Formstücke nach Wunsch

Verlangen Sie Angebote, Muster und Angaben von Referenzen!

Abt. Kunststoff, Badenstrasse 25
Tel. 061 / 33 23 29

Basler Stückfärberei AG, 4000 Basel

Der Stahlschneider

Immer dem Fortschritt der Bautechnik verpflichtet

ISMA

ISMA SA
10, Place de la Gare, Postfach 479
CH - 1001 Lausanne - Tel. 021 22 66 83

Die Richtstütze

Die Barelle für stützen

Stahlrohrgerüste

Die Deckenstütze

Werbeagentur Studio Mil SA - Crissier 70-G a.

Hebegerät "BOCA"

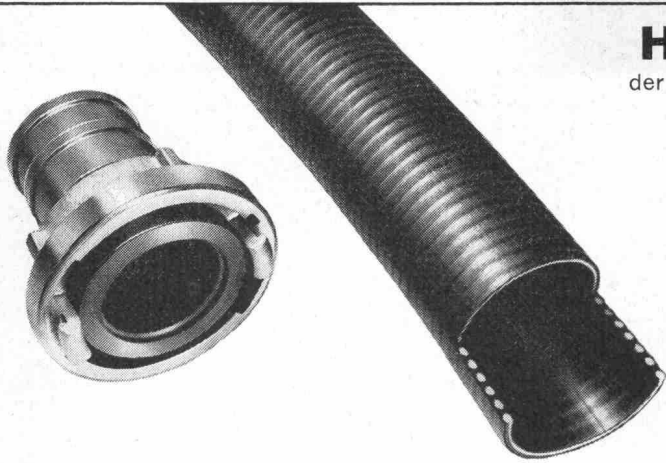

Heliflex-Baupumpenschlauch

der moderne, unverwüstliche PVC-Schlauch mit Hart-PVC-Spirale.
Grosser Durchmesserbereich und Längen von 50 m!
Verlangen Sie unseren Sonderprospekt.

Gummi Maag [®]
5

Postfach, 8051 Zürich, 051/4011 00; Bern, 031/25 80 31;
St. Gallen, 071/25 25 20; Lausanne-Renens, 021/34 69 22;
Lugano, 091/2 65 75; Zerne, 082/6 81 91

hiag

Schal-Tafeln

Kunstharzbeschichtet für Sichtbeton,
ölimprägniert für Schalbeton

Hiag Holzindustrie AG
9430 St. Margrethen

Telefon 071 / 71 12 01

Kein Verkalken mehr

Schutz gegen Verkalkung, Rost und Korrosion durch das einfache, billige und erfolgreiche METADIUM-Verfahren (amtlich geprüft). Bereits sind über 5000 Apparate und Anlagen in der Schweiz installiert worden.

Für Sanitär-, Heizungs- und Klimaanlage. Anwendung: in Haushalt, Gewerbe und Industrie für Kühl- und Klimaanlage, Luftbefeuchter, Combi-Heizkessel, Boiler, Waschautomaten, Heisswasser- und Kaffeemaschinen usw.

(Verlangen Sie Unterlagen)

Verkauf und Beratung:
A. Luisoni, Ingenieur, 8047 Zürich
Telefon 051 / 52 69 52 Triemlistrasse 52

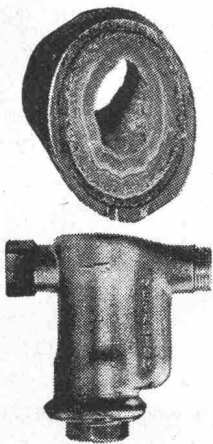

INTRAFIX[®]

Patente angemeldet

BETONSMELZ-VERFAHREN

schmilzt Löcher, schneidet und brennt
Beton – Eisenbeton – Stahl – Guss –
Granit – Naturstein, usw.

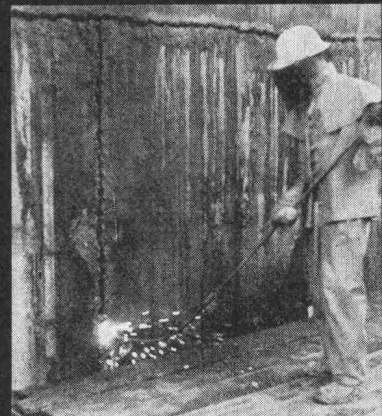

einfach – geräuschlos – schnell – sauber – staublos – vibrationslos – ungefährlich – wirtschaftlich – über und unter Wasser

Vertreternachweis weltweit durch

INTRAVEND AG Schweiz
Buckhauserstrasse 28, 8048 Zürich
Telefon (051) 54 54 45-47, Telex 54 289

Schalungssteine

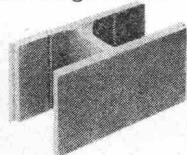

Hohlblock-Kombisteine

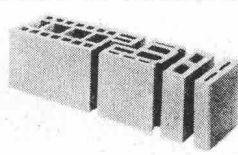

Sickerplatten



Decorit

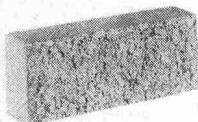

Zwischenwand-Platten

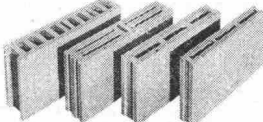

Decken



Baustein- und Betonwarenfabrik AG
8957 Spreitenbach
Tel. 051 88 84 78

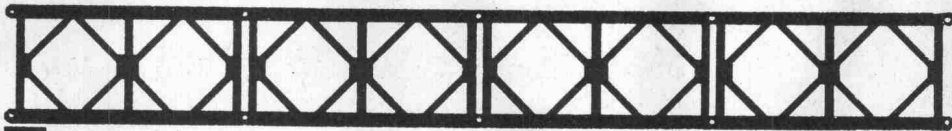

RATIONELLE RÜSTUNGEN UND SCHALUNGEN SIND UNSER FACHGEBIET:

Deckenstützen · Schalungsträger 556 · Schal-Tische
Stützböcke · Absenkwinden · Hydraulische Fahr-
Vorrichtung · Schwere Last-Türme 25 To · Bailey
Träger für grosse Lasten und Spannweiten · Frei-
vorbau · Versetzgeräte

CONSTRUVIT SA LYSS PRESTO

CONSTRUVIT SA LYSS LT 25

CONSTRUVIT SA LYSS BAILEY

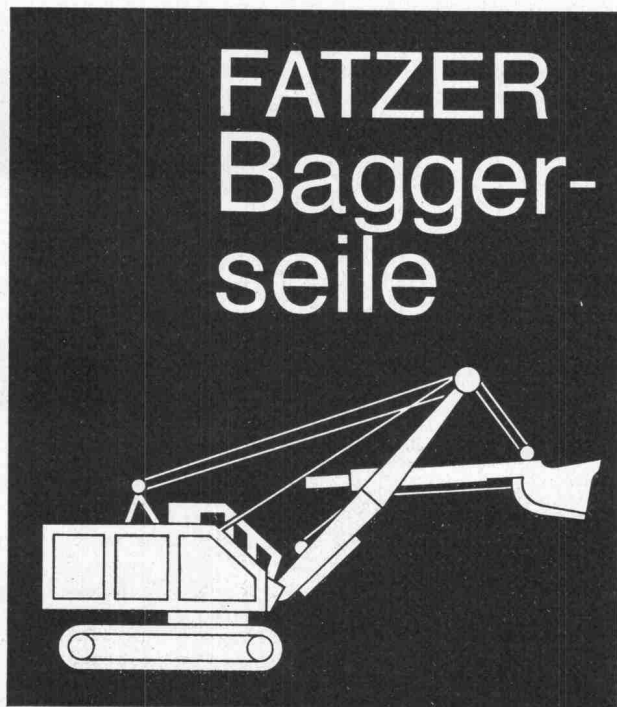

FATZER Bagger-seile

Wir fabrizieren seit Jahren bewährte Drahtseile in Spezialausführungen für Kabel- u. Löffelbagger, Schrapper usw.



FATZER AG Drahtseilfabrik
(gegründet 1836) 8590 Romanshorn
Telefon (071) 63 12 32

Erdkübel

Grössen 250-1400 Liter
ab Lager lieferbar



brun

Brun + Cie AG
Maschinenfabrik
6244 Nebikon LU
Tel. 062 861612

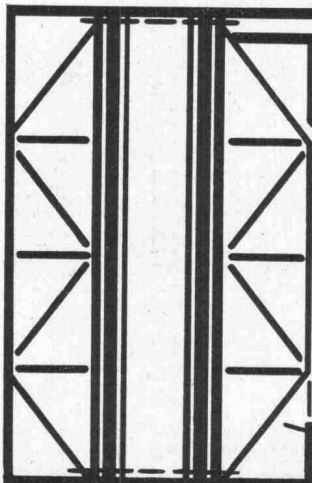

Wirkliche Rationalisierung ohne ungesunden Preisdruck

Grossflächen-Schalungen

Flexible Rund-Schalungen

Variable Säulen-Schalungen

Schalungen bei 032 84 24 05

CONSTRUVIT SA LYSS PRESTO

CONSTRUVIT SA LYSS ACROW

CONSTRUVIT SA LYSS VARIA

50 JAHRE HOLZLEIMBAU

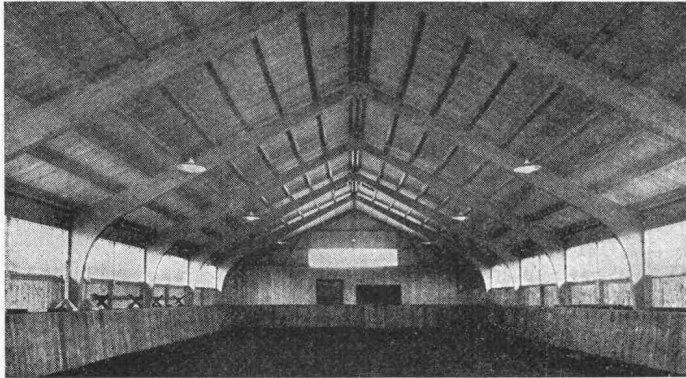

Reithalle



Seit über 50 Jahren stellen wir lamellenverleimte Träger und Binder, sogenannte «Hetzträger», her. Die in der ganzen Schweiz sowie auch im Ausland von uns in grosser Zahl erstellten Bauten mit Hetzverbindern zeugen von unserer Qualitätsarbeit.

Wir rechnen, projektieren, offerieren für Sie nach Ihren Ideen oder nach eigenen Vorschlägen.

Haben Sie ein Problem, kommen Sie zu uns.

WERNER ZÖLLIG AG - HOLZLEIMBAU
9320 ARBON TELEFON 071 / 46 14 38

Keine Aussparungen
Isolierkörper in Schalung legen
Keine Kältebrücken
sofortiges Ableiten,
des Dachwassers.

Verlangen Sie meine Devisierungsunterlagen für den Spengler!

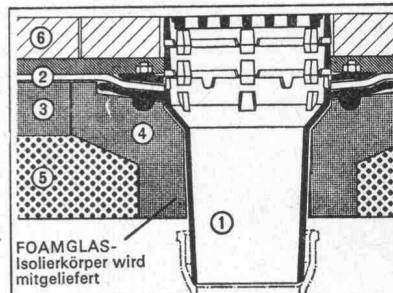

Passavant-Dachabläufe aus Gusseisen

– rosten nicht
– lösen die Probleme der Flachdachentwässerung endgültig

Verlangen Sie Unterlagen bei Werner Maag, Zeltweg 44, 8032 Zürich, Telefon 32 75 80

Name _____

Adresse _____



Demontable Lagerhallen

aus Gitterstahlrohrkonstruktion und Spezialgitterfolie.

Typ 1: Stehwand 130 cm,
Firsthöhe 320 cm, Breite 860 cm

Typ 2: Stehwand 200 cm,
Firsthöhe etwa 420 cm, Breite 860 cm

Typ 3: Stehwand 200 cm,
Firsthöhe etwa 500 cm, Breite 1200 cm

Länge nach Belieben.

LU-RA RAPPERSWIL

Gewächshausbau

E. Lutz, Bachtelstrasse 23, 8640 Rapperswil
Telefon 055 / 2 00 30

Stellen- und Gelegenheits-Anzeigen

Tarif

1/1 Seite 185 x 259 mm Fr. 510.—	1/4 Seite 185 x 60 mm 90 x 128 mm Fr. 127.50	1/12 Seite 90 x 40 mm Fr. 42.50
1/2 Seite 185 x 128 mm 90 x 259 mm Fr. 255.—	1/6 Seite 185 x 40 mm 90 x 84 mm Fr. 85.—	1/16 Seite 90 x 28 mm Fr. 32.—
1/3 Seite 185 x 84 mm Fr. 170.—	1/8 Seite 185 x 28 mm 90 x 60 mm Fr. 63.80	1/24 Seite 90 x 18 mm Fr. 21.30

Chiffregebühr Fr. 2.—

Stellengesuche werden nur noch schriftlich entgegengenommen.

IVA AG für internationale Werbung, 8035 Zürich

Beckenhofstrasse 16, Tel. 051/26 97 40, PC 80-32735

Ermässigte Preise
ohne Rabatt
für
Wiederholungen

Anzeigenschluss: Mittwoch der Vorwoche, 10 Uhr.
Sofern drucktechnisch möglich, kann der Anzeigenschluss bis Donnerstag der Vorwoche, 10 Uhr, verlängert werden.

Filialen:

1004 Lausanne, 19, av. de Beaulieu, Tel. 021/34 72 65
1204 Genève, 8, rue du Marché, Tel. 022/26 03 45

Wir suchen eine

Planungszeichnerin

oder einen

Planungszeichner

für die Mitarbeit bei Quartier-, Orts- und Regionalplanungen. Bei Eignung können einzelne Aufgaben selbständig durchgeführt werden.

Bewerberinnen oder Bewerber aus verwandten Berufen bietet sich die Möglichkeit zur Einarbeitung in dieses Fachgebiet.

MARTI+KAST, dipl. Architekten SIA, Planer BSP, 8044 Zürich
Gloriastrasse 84, Tel. 051/34 85 11

Gesucht

Bauleiter für Grossbaustelle

Bauobjekt: Stahlverbundbrücke, 450 m lang, mit grossen Erdbewegungen an der N1 östlich von St. Gallen.

Anforderungen: Ingenieur-Techniker HTL oder gleichwertige Ausbildung, mit einigen Jahren Praxis, wenn möglich in Bauunternehmung.

Wir bieten: für selbständigen und zuverlässigen Bauleiter sehr interessante Aufgabe. Uebliche Arbeitsbedingungen mit eigenem Büro.

Der Verantwortung entsprechendes gutes Salär.

Eintritt: 1. Juli 1970 oder nach Vereinbarung.

Bewerber melden sich bei

Brunner + Koller, Ingenieurbüro
St. Gallen, Schneebergstrasse 9, Telefon 071/23 13 21

Ingenieurbüro

(Hoch- und Tiefbau) sucht 1 bis 2 Aufträge.

Chiffre SBZ 453, IVA AG, Postfach, 8035 Zürich.

Junge

Hochbauzeichnerin

mit Praxis in Laden- und Innenausbau, sucht neuen Wirkungskreis im Raume Winterthur.

Offerten unter Chiffre 31-141370 an Publicitas AG, 9400 Rorschach.

Einwohnergemeinde der Stadt Grenchen

Stellenausschreibung

Beim Stadtbauamt ist folgende Stelle zu besetzen:

Ingenieur-Techniker HTL (Tiefbau)

Arbeitsbereich: Projektierung von neuen Strassenanlagen. Sanierungsprojekte für das städtische Strassennetz. Koordination mit den Werkbetrieben. Perimeterberechnungen.

Anforderungen: abgeschlossene Technikumsausbildung. Erfahrung auf dem Gebiet des Strassenbaus.

Wir bieten: Selbständigkeit in der Arbeitsausführung. Zeitgemässe Besoldung. Gut ausgebaute Pensionskasse und fortschrittliche Sozialleistungen. Tatkräftige Förderung der individuellen Weiterbildung.

Auskunft und Anmeldung: Städtisches Personalamt, Bahnhofstrasse 23, 2540 Grenchen, Telefon 065/8 91 71.

Wir tippen und vervielfältigen

Baudevis
Voranschläge
Expertisen

Alber
Schreibservice
Luzern

Habsburgerstrasse 44
Telefon 041/23 71 23

6002 Luzern
Postfach 1053

Unsere Abteilung Generalunternehmung sucht jüngeren

Hochbauzeichner

für das Erstellen von Werk- und Detailplänen, Aufzeichnen von Projekten und Bebauungsplänen, Abklären von Konstruktionen.

Sollten Sie Interesse haben, in einem kleinen Team mit angenehmem Arbeitsklima tätig zu sein, erwarten wir gerne Ihren Bericht.



KOPP Bauunternehmung AG, Luzern
Metzgerrainle 9, Tel. 041 / 23 81 22

DANZEISEN + VOSER

Architekten BSA/SIA, St. Gallen

Wir suchen zur Ergänzung unseres Mitarbeiterstabes

dipl. Architekten

als Teamchef für Projektierungsarbeiten, Planbearbeitungen und Koordination

Architekt-Techniker HTL

als Teamchef für Planbearbeitung und Koordination

Bauführer

für Kostenvoranschlag, Ausschreibung, Rechnungswesen und Bauleitung

Hilfsbauführer

für Ausmassarbeiten und Baukontrollen
Junge Hochbauzeichner haben Gelegenheit, sich in die Bauführung einzuarbeiten

Hochbauzeichner

für die zeichnerische Bearbeitung von Projekt-, Ausführungs- und Detailplänen.

Setzen Sie sich bitte telefonisch mit uns in Verbindung, oder senden Sie uns eine handschriftliche Bewerbung mit kurzem Lebenslauf.

Danzeisen + Voser, Architekten BSA/SIA
Vadianstrasse 46, 9001 St. Gallen
Telefon 071 / 22 23 52

Gemeinde Riehen

Stellenausschreibung

Bei der Gemeindeverwaltung Riehen ist die Stelle eines

Bauverwalters

(Gemeindeingenieurs)

zu besetzen.

Tätigkeitsbereich:

Leitung der gesamten Bauverwaltung (Hoch- und Tiefbau) und der von der Gemeinde betreuten öffentlichen Dienste.

Leitung des gemeindeeigenen Ingenieurbüros für Strassenbau und allgemeinen Tiefbau.

Mitarbeit in der Planungskommission.

Erfordernisse:

Abgeschlossene Ausbildung als Ingenieur HTL, praktische Erfahrung im Tätigkeitsbereich. Organisationstalent, Befähigung, einen grösseren Mitarbeiterstab zu führen.

Besoldung:

nach Vereinbarung. Der Beitritt zur Pensionskasse ist obligatorisch.

Antritt:

sobald als möglich.

Anmeldung:

Bewerber sind gebeten, sich handschriftlich mit Angabe der Personalien, des Bildungsganges und der bisherigen Tätigkeit unter Beilage von Zeugnisabschriften, Referenzen und Photo zu melden.

Auskunft über die zu besetzende Stelle erteilt der Gemeindeverwalter.

Gemeindeverwaltung Riehen

Für die planerische Bearbeitung von anspruchsvollen Bauprojekten suchen wir in die Planungsabteilung unserer Generalunternehmung erfahrenen, qualifizierten

Bautechniker / Bauzeichner

Wir erwarten von unserem neuen Mitarbeiter weitgehende Selbständigkeit in der Arbeit sowie absolute Sicherheit in der Planbearbeitung. Für tüchtigen Bewerber bestehen reelle Aufstiegsmöglichkeiten.

Wir werden gute Leistungen entsprechend salarieren und bieten Ihnen neben einem angenehmen Arbeitsklima Beteiligung an den gut ausgebauten Sozialversicherungen unserer Firma.

Bitte telefonieren oder schreiben Sie uns zwecks Vereinbarung einer unverbindlichen Besprechung.

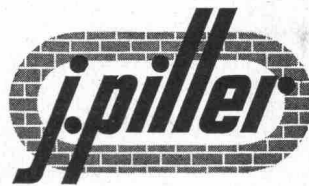

dipl. Baumeister

Bederstrasse 49, 8027 Zürich
Telefon 051 / 25 58 10

Neu: Der Gölz- Wäschschirm mit den 12 Vorteilen!

12 wichtige Vorteile, die jeder Hausfrau den Waschttag um vieles erleichtern. Z. B. wiegt der neue Gölz-Wäschschirm nur **7kg!**

Stufenlos verstellbar von bodentief bis über die Kopfhöhe ist nur der Gölz-Wäschschirm. Er wird komplett aus Aluminium hergestellt und eloxiert.

Verlangen Sie den ausführlichen, 4-farbigen Gratis-Prospekt, um alle Vorteile kennen zu lernen. Sie werden begeistert sein.

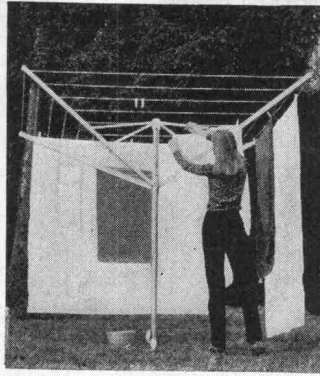

Bon



GÖLZ

Gölz AG, Metallbau
Badenerstr. 701, 8048 Zürich
Telefon 051 / 62 69 22

Als jüngerer

Hochbauzeichner

in fünfjähriger Anstellung (zweimonatige Kündigungsfrist), suche ich eine neue Stelle, in der mir die Möglichkeit geboten wird, mich in der Bauführung auszubilden.

Gleichzeitig bitte ich um Offerteingabe für eine günstige 4- bis 4 1/2-Zimmer-Wohnung (Wohnungsübernahme sofort).

Offerten mit Lohnangabe unter Chiffre SBZ 452, IVA AG, Postfach, 8035 Zürich.

Gesucht

Bauzeichner

für die Bearbeitung von anspruchsvollen öffentlichen und privaten Bauten.

Willi Egli, Architekt, 8008 Zürich
Seefeldstrasse 92, Tel. 051 / 47 85 10

Wir suchen für unsere Bauabteilung einige tüchtige, einsatzfreudige, charakterfeste

Bauführer

Anforderungen:

mehrfährige Erfahrung im Wohn- und Geschäftshausbau (auch Innenausbau)

Aufgaben:

selbständige, örtliche Bauführung für interessante Baustellen.

Bitte setzen Sie sich schriftlich oder telefonisch mit uns in Verbindung, damit wir eine Besprechung vereinbaren können.

STEINER

Karl Steiner
Generalunternehmung
8050 Zürich, Hagenholzstrasse 60
Telefon 051 / 48 50 50

Gesucht nach Lugano per sofort oder nach Vereinbarung qualifizierte

Architekt-Techniker HTL

und

Hochbauzeichner

mit einigen Jahren Praxis, zur Bearbeitung eines interessanten Bauvorhabens im Tessin.

Offerten mit Angabe über bisherige Tätigkeit und Gehaltsanspruch sind erbeten an

Christoph Dermitzel, Architekt SIA/OTIA, 6900 Lugano, Via Cattedrale 4
Tel. 091 / 3 43 23

GEMEINDEBAUAMT ROMANSHORN

Wir suchen zur Entlastung des Bauverwalters einen

Bausekretär

Erfordernisse: abgeschlossene kaufm. Ausbildung, Gewandtheit im schriftlichen Ausdruck, technisches Interesse und wenn möglich einige Erfahrung in der Baubranche.

Wir offerieren: gute Besoldung, angenehmes Arbeitsklima, Fünftagewoche und Pensionskasse.

Bitte telefonieren Sie uns, wir geben Ihnen gerne weitere Auskunft.

Gemeindebauamt 8590 Romanshorn
Telefon 071 / 63 12 82

Schwingungsisolationen Körperschallisolationen

Wir berechnen und beraten

HASTA, Ingenieurbüro, Postfach 275, 8050 Zürich

Glasfasern AG

Herstellerin des hervorragenden schweizerischen Isolierproduktes



sucht für Entwicklung in verschiedenen Gebieten

techn. Berater-Vertreter

Bevorzugt werden Bautechniker mit Interesse am Aussendienst oder Vertreter mit Kenntnissen im Bauwesen.

Nähere Auskünfte erhalten Sie von unserem Verkaufsbüro **Zürich**, Tel. 051 / 27 17 15, oder von unserer Direktion in **Lausanne**, Tel. 021 / 22 42 92. Offerten sind an

Glasfasern AG, 3, chemin de Mornex, 1001 Lausanne 1 zu richten.



Eisenbetonpläne mit dem Computer gezeichnet — ein Wunschtraum?

Kann ein Computer überhaupt Zeichnerarbeiten ausführen? Kann er dem Zeichner Routinearbeiten abnehmen? Diese Fragen haben wir uns oft gestellt und sind nun in der glücklichen Lage, positiv darauf antworten zu können.

Eisenbetonzeichner

die sich für diese zukunftsreiche Planbearbeitung interessieren und im Herbst 1970 an unserem, nur für eigene Mitarbeiter durchgeführten Ausbildungskurs teilnehmen möchten, bitten wir, sich schriftlich oder telefonisch mit uns in Verbindung zu setzen.

EMCH + BERGER
Ingenieurbüro für Hoch- und Tiefbau
Gartenstrasse 1, 3000 Bern, Telefon 031 / 25 23 23

Hochhaus

mit Quartierzentrum und Grossgarage im Raume Zürich/Baden wartet auf tüchtigen

Bauführer

Baubeginn im Herbst 1970.

Interessante Arbeitsbedingungen in Anstellung oder freier Mitarbeit.

Offerten unter Chiffre E 25-27157 an Publicitas AG, 6002 Luzern.

Wir sind eine jüngere, leistungsfähige Generalunternehmung und suchen zum Eintritt nach Vereinbarung einen fachlich gut ausgewiesenen, kontaktfreudigen

Bauzeichner/Bauführer

dem wir, nach einer Einführungszeit, die selbständige Abwicklung von Einfamilienhaus-Ueberbauungen (Projektausarbeitung, Bauleitung und Betreuung der Bauherren) übertragen können.

Neben selbständiger Tätigkeit bieten wir gute Entlohnung, Autoentschädigung und Personalfürsorgestiftung. Wir erwarten gerne Ihre Unterlagen oder Ihren telefonischen Anruf für eine persönliche Besprechung an die

**HAUSBAU
ZÜRICH AG**

Steinwiesstr. 26, Tel. 051 / 32 15 24

Architekturbüro in Basel, mit interessanten Aufträgen, sucht

1 Techniker HTL 2 Hochbauzeichner 1 Bauführer

für Spitäler, Schulhäuser, Geschäftshäuser, Wohnüberbauungen usw.

Haben Sie Freude an weitgehend selbständigem Arbeiten? Sind Sie fachlich versiert? Haben Sie auch Sinn für Teamarbeit? Dann setzen Sie sich bitte mit uns in Verbindung, zwecks Vereinbarung einer Besprechung.

Wir bieten individuelle Arbeitszeit, vorbildliche Personalfürsorge, gutes Salär usw.

GASS + BOOS, Architekten BSA/SIA
Gellertpark 12, 4002 Basel
Telefon 061 / 41 79 79

Wir suchen für unser Ingenieurbüro in Zürich (Nähe HB)

Tiefbauzeichner

für anspruchsvolle Bauvorhaben auf dem Gebiete des Kläranlagebaus und allgemeinen Tiefbaus.

Wir offerieren gute Entlohnung, fortschrittliche Anstellungsbedingungen, Personalfürsorge und ein angenehmes Arbeitsklima.

Dürfen wir Sie bitten, Ihre handschriftliche Bewerbung unter Chiffre 7210 an Mosse Annoncen AG, Postfach, 8023 Zürich, einzusenden.

Gesucht auf Ingenieurbüro am Bodensee

Ingenieur-Techniker HTL

für vielseitige Projektierungen und Bauleitungen auf dem Gebiete des Strassenbaues, Kanalisationswesens und Wasserbaues.

Tiefbauzeichner

für Planbearbeitung im allgemeinen Tiefbau inkl. Absteckungsarbeiten.

Eisenbetonzeichner

für die Bearbeitung von Hoch- und Tiefbauarbeiten

Offerten sind zu richten an:

Ingenieurbüro J. Moggi, dipl. Bau-Ing. ETH/SIA
Grünaustrasse 1, 8590 Romanshorn

Für unser Ingenieurbüro in Uster suchen wir

Tiefbau- und Eisenbetonzeichner

zur Bearbeitung von interessanten Bauvorhaben im Hoch- und Tiefbau. Wir offerieren Ihnen Leistungslohn, Personalfürsorge, fortschrittliche Anstellungsbedingungen und ein angenehmes Arbeitsklima.

Bitte setzen Sie sich schriftlich oder telefonisch mit uns in Verbindung, um eine Besprechung zu vereinbaren.

Ingenieurbüro A. W. Schmid u. A. Fritz,
Bahnhofstrasse 17 (Gemeindehaus), 8610 Uster, Telefon 051 / 87 71 42

Zur Mitarbeit an grossen, interessanten öffentlichen und privaten Bauten suchen wir für unser Büro in Zürich (beim Hauptbahnhof) zuverlässigen, an selbständiges Arbeiten gewöhnten

Architekt-Techniker HTL

sowie

Hochbauzeichner

wenn möglich mit mehrjähriger Erfahrung in der Werkplanbearbeitung und Devisierung. Der Eintritt kann möglichst bald erfolgen.

Offerten mit Angaben über bisherige Tätigkeit und Gehaltsanspruch sind erbeten an

Prof. Heinrich Kunz + Oskar Götti, Arch. SIA, 8001 Zürich
Gessnerallee 36, Tel. 051 / 27 27 10

Gesucht

Hochbauzeichner od. Hochbautechniker

für die Mithilfe bei der Planbearbeitung und für die spätere

Bauführung

eines grösseren öffentlichen Bauvorhabens.

Bruno Gerosa, Architekt BSA/SIA
Florastrasse 56, 8008 Zürich, Telefon 051 / 34 90 20

Gesucht

Eisenbetonzeichner/Konstrukteur

für anspruchsvolle Bauvorhaben.

Kleine Arbeitsgruppen, moderne Arbeitsplätze, Personalfürsorgestiftung. Interessante Bedingungen für tüchtige und einsatzfreudige Zeichner.

Wehrli Weimer Golta

Ingenieure für Hoch- und Tiefbau, Grünhaldenstrasse 6, 8050 Zürich
Telefon 051 / 46 45 72

Zur Ergänzung meines kleineren Teams suche ich einen initiativen

Architekt/Techniker

Haben Sie Freude an selbständiger, verantwortungsvoller Tätigkeit, dann finden Sie in den anfallenden vielseitigen Bauaufgaben bei uns den geeigneten Wirkungskreis. Gerne erwarte ich Ihren Anruf unter Tel. 051 / 52 24 20.

M. Schönenberg, Architekt
Badenerstrasse 531, 8048 Zürich

Gut eingearbeitetes Team

Architekt-Techniker HTL

Entwurf + Ausführungspläne (inkl. techn. Abklärungen)

Bauführer

Oertliche Bauleitung, Devisierung, Vertragswesen und Abrechnung

sucht neuen Wirkungskreis für selbständige Bearbeitung grösserer Bauaufgaben (evtl. auch Honorarbasis) in Architekturbüro oder Generalunternehmung im Raume Zürich und Umgebung.

Erfahrung in Wohnungsbau, Vorfabrikation und Geschäftshausbauten. Offerten unter Chiffre SBZ 450, IVA AG, Postfach, 8035 Zürich.

Mauertrocknung SAP Vollisolation

trocknet und isoliert nasse Mauern mit Erfolgsgarantie

SAP Baustoffe AG 9306 Freidorf bei St. Gallen
Tel. 071 / 48 15 45

Wir suchen für unsere Architekturabteilung einige tüchtige, zuverlässige, leistungsfreudige

Hochbautechniker

Anforderungen: Berufserfahrung
konstruktive Begabung
Interesse an Fragen der formalen Gestaltung

Hochbauzeichner

Anforderungen: gute Berufsausbildung
etwas Berufserfahrung

Wir bieten Ihnen gute Entlohnung, angenehme Arbeitsbedingungen, interessante Aufgaben und vielseitige fachliche Weiterbildung durch firmainterne Kurse.

Bitte schreiben oder telefonieren Sie uns, damit wir eine Besprechung vereinbaren und Sie uns einige Arbeitsproben vorlegen können.

STEINER

KARL STEINER, Generalunternehmung
Postfach
8050 Zürich, Hagenholzstrasse 60
Telefon 051 / 48 50 50

Mittelgrosses Ingenieurbüro in der Nordwestschweiz mit interessanten Aufträgen im Hoch-, Industrie-, Brücken- und Nationalstrassenbau sucht:

1 dipl. Bauingenieur ETH/EPUL

guter Statiker, zur selbständigen Bearbeitung anspruchsvoller Projekte. Für jungen, einsatzfreudigen Ingenieur mit guten Statik-Kenntnissen wird Möglichkeit der Einarbeitung geboten.

1 Tiefbauzeichner, evtl. Bauführer

für Projektierung und Bauleitung eines Nationalstrassenabschnittes, als Mitarbeiter eines Bauleitungsstabes.

Offerten erbeten unter Chiffre SBZ 455, IVA AG, Postfach, 8035 Zürich.



Die **Direktion der Eidgenössischen Bauten** sucht zu sofortigem Eintritt oder nach Vereinbarung

dipl. Architekten ETH Architekt-Techniker HTL

Tätigkeit: Projektierungen, Oberbauleitungen, Aussendienst, Verkehr mit Verwaltung und Behörden.

Bauführer

für die Grossbaustellen der ETH und deren Annexanstalten.

Selbständigkeit, Organisationstalent und Verhandlungsgeschick sind für alle Stellen unerlässliche Voraussetzungen.

Bauzeichner

Erstellen von Projekt- und Ausführungsplänen, Kostenvoranschlägen und Devis.

Es handelt sich um Dauerstellen mit zeitgemässer Besoldung, angenehmen Arbeitsbedingungen, Fünftagewoche. Gute Aufstiegsmöglichkeiten.

Schriftliche Offerten sind erbeten an die

Eidgenössische Bauinspektion
Postfach, 8023 Zürich 6, Clausiusstrasse 37

Aquarex

Fugenbänder
Beton- und Mörtelzusätze

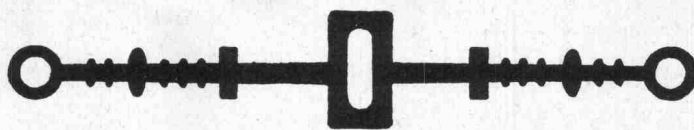

Polyrex AG

Grünhaldenstrasse 6 8050 Zürich
Tel. 051 48 79 03 Chemische Baustoffe

Zur Bearbeitung grösserer Aufträge suche ich auf Sommer 1970 einen jüngeren

Eisenbetonzeichner

Es handelt sich um eine interessante, abwechslungsreiche Stelle mit vielseitiger Tätigkeit und selbständiger Arbeitsweise in einem Büro mit 20 Leuten.

Chr. Wieser, Dipl. Ing. ETH, Ingenieurbüro, 9000 St. Gallen
Rorschacherstrasse 21, Tel. 071 / 24 78 12

Junger Tiefbauzeichner sucht Stelle in

Ingenieur- oder Vermessungsbüro

Mittelland / Westschweiz wird bevorzugt.

Offerten erbeten unter Chiffre 7234 an Mosse-Annoncen AG, 8023 Zürich.

Unser Architekturbüro befasst sich mit der Planung und der Durchführung von Wohn-, Industrie-, Schul- und Verwaltungsbauten. Besonderes Gewicht legen wir auf architektonisch wie konstruktiv klare Gestaltung.

Für die selbständige Detailbearbeitung von grösseren Objekten suchen wir einen erfahrenen

Architekt-Techniker HTL

oder gleichwertige Ausbildung

Sie finden bei uns eine ausbaufähige Stelle mit vielseitigen, interessanten Aufgaben, gute Entwicklungsmöglichkeiten, grosszügige Salarierung und Sozialleistungen.

Rufen Sie uns an und verlangen Sie Herrn Rainer Peikert, er gibt Ihnen gerne alle gewünschten Auskünfte.

Peikert Bau AG, 6300 Zug
Industriestrasse 22, Telefon 042 / 21 93 93

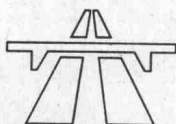

Das **Eidgenössische Amt für Strassen- und Flussbau** sucht zur Ergänzung seines Personalbestandes einen

diplomierten Bauingenieur

zur Bearbeitung interessanter Aufgaben auf den Gebieten des Talsperrenbaus und der Gewässerkorrekturen. Die zu besetzende Stelle bietet einen guten Ausgleich zwischen Bürotätigkeit und Aussendienst.

Erfordernisse: Schweizer Bürger, Muttersprache deutsch, mit guten Kenntnissen der französischen Sprache.

Bewerbungen sind mit vollständigen Angaben über den Bildungsgang sowie Referenzen an das

Eidg. Amt für Strassen- und Flussbau
3003 Bern, Monbijoustrasse 40,
zu richten.

Nach telefonischer Anmeldung (031 / 61 50 43) sind wir gerne bereit, Interessenten zu einer unverbindlichen Besprechung zu empfangen und diese über ihren zukünftigen Aufgabenkreis näher zu informieren.

Architekturmodelle in Gips,
Holz, Plexiglas, termingerech
und in tadelloser Ausführung

Architekturmodelle

Zaborowsky & Schalk
Neumarkt 10, 8001 Zürich
Telefon 34 22 16
Siewerdstr. 99, 8050 Zürich
Telefon 46 62 11

Ingénieur civil EPFZ

(31 ans, suisse) cherche surveillance de chantier en Suisse ou à l'étranger. Ecrire sous chiffre 7217 à Annonces Mosse SA, 8023 Zurich.

Architekt

gesucht. Interessante Entwurfsarbeiten.

Max P. Kollbrunner, Architekt BSA/SIA, Friedrichstrasse 9, 8051 Zürich, Telefon 051 / 41 45 45

Dipl. Bauingenieur ETH

(Diplom Frühling 1970) sucht interessante Tätigkeit in Ingenieurbüro oder Unternehmung im Raume Zürich.

Offerten unter Chiffre SBZ 432, IVA AG, Postfach, 8035 Zürich.

Wir suchen für unser Zweigbüro in Glattbrugg

Vermessungszeichner

oder

Tiefbauzeichner

für interessante Absteckungsarbeiten, Mitarbeit in kommenden Planungs- und Tiefbauarbeiten.

Wir bieten fortschrittliche Arbeitsbedingungen, Weiterbildungsmöglichkeiten. Stellenantritt sofort oder nach Uebereinkunft.

Gebr. Gossweiler
Ingenieur- und Vermessungsbüro
8600 Dübendorf, Neuhoferstrasse 30
Telefon 051 / 85 00 11

Architekturbüro in Winterthur sucht:

Architekt-Techniker HTL Bauführer

sowie einen

Bauzeichner

für Planung und Ausführung interessanter Bauobjekte (Verwaltungs- und Industriebau). Dauerstelle, 5-Tage-Woche, Leistungslohn, Personalversicherung. Eintritt nach Vereinbarung. Bewerbungen mit Unterlagen bitte unter Chiffre 41-22187 an Publicitas AG, 8401 Winterthur.

Anliker & Co. AG
Generalunternehmung
6020 Emmenbrücke
Tel. 041 5 26 26

Anliker, der Generalunternehmer in voller Entfaltung, sucht zur Ergänzung seines Mitarbeiterstabes im «Technischen Büro» jüngere

Bauzeichner

für die Planbearbeitung.

Anliker hat ständig interessante Objekte, wie Wohnüberbauungen und Geschäftshäuser, in Bearbeitung. Bitte senden Sie uns Ihre Kurzofferte oder telefonieren Sie uns, damit wir eine Besprechung vereinbaren können.



ANLIKER

Bauzeichner — hier ist Ihr Schritt nach vorn

Unsere Abteilung Industrie- und Verwaltungsbau ist in starkem Ausbau begriffen. Wir können deshalb einem jungen, initiativen und dynamischen Bauzeichner, der willens ist, voranzukommen, einen Posten offerieren, wo er sich sukzessive mit der Aufgabe eines

Bautechnikers

vertraut machen kann.

Das Aufgabengebiet umfasst die Mitarbeit bei

- Betriebs- und Raumplanung
- Ausarbeitung von Vor- und Bauprojekten
- Ausführungsplänen für Industrie- und Verwaltungsbauten
- Bauausführung

Nebst interner Schulung offerieren wir fortschrittlich geregelte Anstellungs- und Arbeitsbedingungen. Qualifizierte junge Bauzeichner bitten wir, uns ihre Bewerbungsunterlagen einzusenden oder uns über Telefon 35 63 22 anzurufen.



Häusermann + Co.
Birmensdorferstr. 83
8003 Zürich

**Unternehmensberatung
und
Betriebsorganisationen**

Fähige Leute finden in unserem Unternehmen interessante Aufgaben und ausbaufähige Positionen.

compriband

für alle Fugendichtungen

grosse Querschnitte auch vor-
komprimiert lieferbar.

normal oder selbstklebend
schwarz oder grau

Generalvertretung

ROGER FREY, dipl. Ing. ETH

8039 Zürich Beethovenstrasse 47
Tel. 051/36 25 44

Zu verkaufen voll erschlossene

Bauparzelle

in Eich am Sempachersee. Leicht erhöhte Lage.
Offerten unter Chiffre SBZ 446, IVA AG, Postfach, 8035 Zürich.

Erfahrenes Konstruktionsbüro übernimmt das Erstellen von

Eisenbetonplänen

Schalung, Armierung und Eisenliste.
Offerten unter Chiffre SBZ 447, IVA AG, Postfach, 8035 Zürich.

Erfahrener Bautechniker erstellt prompt und zuverlässig

Mehrkostenberechnungen für LS

Auch sämtliche Planunterlagen, Statik sowie alle vorkommenden LS-Arbeiten.
Offerten unter Chiffre SBZ 448, IVA AG, Postfach, 8035 Zürich.

22jähriger Eisenbetonzeichner mit einigen Kenntnissen in der Bauführung und
zurzeit Absolvent eines Bauführerkurses sucht in Unternehmung Stelle als

Hilfsbauführer

Offerten unter Chiffre SBZ 449, IVA AG, Postfach, 8035 Zürich.

Technische Zeichnerin

sucht Heimarbeit, können auch Aenderungen sein.
Offerten erbeten unter Chiffre 7215 an Mosse-Annoncen AG, 8023 Zürich.

Dipl. Architekt-Techniker HTL

sucht Wirkungskreis als **Bauführer** für schweiz. Firma im Ausland.
Englischkenntnisse vorhanden. Eintritt sofort oder nach Uebereinkunft.
Offerten unter Chiffre 41-300 521 an Publicitas AG, 8401 Winterthur.

Dipl. Architekt-Techniker HTL

sucht selbständigen Wirkungskreis als **Bauführer** in Architekturbüro.
Eintritt sofort oder nach Uebereinkunft. Offerten unter Chiffre 41-
300 520 an Publicitas AG, 8401 Winterthur.

Wir suchen für unsere Zweigniederlassung in Zürich

Eisenbetonzeichner oder -zeichnerin

und erwarten gerne Ihren telefonischen Anruf.

Bonnard & Gardel, Ingenieurbüro AG

8002 Zürich, Splügenstrasse 10, Tel. 051 / 36 35 34

Gesucht als Mitarbeiter + Sachbearbeiter

Architekt-Techniker HTL

für die technische und architektonische Bearbeitung eines interessanten
öffentlichen Bauvorhabens.

Bruno Gerosa Architekt BSA/SIA
Florastrasse 56, 8008 Zürich-Seefeld, Telefon 051 / 34 90 20

Als selbständige Bearbeiter von grossen Industrie- und Wohnbauten
finden

Hochbautechniker Hochbauzeichner

beste Aufstiegsmöglichkeiten, den Leistungen entsprechendes Salär
und 40-Stunden-Woche.

Architekturbüro E. Cukierman, dipl. Arch. ETH,
Kanzleistrasse 17, 8004 Zürich, Telefon 051 / 23 13 55/56

Zur Erweiterung des Mitarbeiterstabes suche ich auf mein Ingenieurbüro
in Chur einen

Ingenieur-Techniker HTL

der Fachrichtung Tiefbau
sowie zwei

Tiefbauzeichner

für die Bearbeitung interessanter Wasserbau-Projekte.
Sie erreichen mich unter Telefon 081 / 22 44 79 oder 081 / 22 35 62.
Hans Marugg, Bauingenieur SIA, Engadinstrasse 12, 7000 Chur

Tiefbauzeichner

seit längerer Zeit in verantwortlicher Stelle, betraut mit Projektierungs-
und Bauleitungsaufgaben im allgem. Tiefbau und besonders in der
Trinkwasserversorgung und Abwasserbeseitigung, sucht entsprechende
Anstellung in Basel oder Umgebung.

Anfragen bitte unter Chiffre L 03-370161 an Publicitas AG, 4001 Basel.



Ernst
URINALANLAGEN
ohne Wasserspülung, geruchlos

F. Ernst, Ing. AG, Zürich 3, Weststrasse 52
Tel. 33 60 66 / 35 36 55

Wir suchen für unsere Architekturabteilung einen kreativen, fähigen, aufgeschlossenen, vielseitigen

Architekten

mit guter praktischer Erfahrung, dem wir folgende Aufgaben übertragen können:

- Entwicklung von Projektierungsunterlagen
- Rationalisierung der Arbeitsabläufe in der Projektierung
- Aufbau und Auswertung einer Baudokumentation
- Analyse und Auswertung der Trends in der Bauentwicklung
- Bauforschung und -entwicklung

Sprachkenntnisse erwünscht, aber nicht Bedingung.

Wenn Sie sich für diesen interessanten, aber recht anspruchsvollen Posten interessieren, setzen Sie sich bitte telefonisch oder schriftlich mit uns in Verbindung, damit wir eine Besprechung vereinbaren können.

STEINER

KARL STEINER, Generalunternehmung
Postfach
8050 Zürich, Hagenholzstrasse 60
Telefon 051 / 48 50 50



Für die Bearbeitung interessanter und vielseitiger Aufgaben suchen wir einen

Eisenbetonzeichner

mit Lehrabschluss und einigen Jahren praktischer Berufserfahrung, zuverlässig und selbständig arbeitend.

Sie können bei uns mit zeitgemässen Bedingungen rechnen, mit einem sehr guten Arbeitsklima und unternehmerischer Praxisnähe.

Interessenten bitten wir um ihre Angebote mit den üblichen Unterlagen.

ZÜBLIN

Ed. Züblin & Co. AG
Hoch- und Tiefbauunternehmung
4002 Basel, Aeschenplatz 2
Telefon 061 / 24 75 15

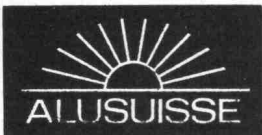

Technische Entwicklung und Kundenberatung

Für in- und ausländische Märkte entwickeln wir Konstruktionen für Neuanwendungen von Aluminiumlegierungen und suchen für sehr interessante Aufgaben im Ingenieurbau einen jüngeren

dipl. Bauingenieur ETH oder EPF

möglichst mit Erfahrung im Stahlbau.

Dieser Mitarbeiter wird zuerst im Forschungsinstitut und in Werken in die Probleme der Leichtmetallanwendungen eingeführt. Hierauf wird er an vielseitigen Entwicklungsaufgaben selbständig arbeiten. Fremdsprachenkenntnisse sind sehr erwünscht.

Interessenten, welche auf eine Dauerstelle reflektieren, werden gebeten, ihre Bewerbung mit den üblichen Unterlagen einzureichen an die Personalabteilung

SCHWEIZERISCHE ALUMINIUM AG
8048 Zürich, Buckhauserstrasse 11

Zur Ergänzung des Mitarbeiterstabes unserer **Baubteilung** suchen wir gut ausgewiesenen

Architekt-Techniker HTL

welcher fähig ist, Projekt-Detailpläne selbständig auszuarbeiten. Architektonisches Raumgefühl, gründliche Konstruktionskenntnisse sowie Teamgeist setzen wir voraus;

versierten

Hochbauzeichner

zur Bearbeitung anspruchsvoller Bauaufgaben.

Wir bieten interessante und abwechslungsreiche Einsatzmöglichkeiten, gute, den Leistungen entsprechende Salarierung, moderne Sozialeinrichtungen.

Richten Sie Ihre Kurzofferte an unsere Personalabteilung, die Ihnen auch gerne nähere Auskunft erteilt.

8022 Zürich, Telefon 051 / 29 56 11, intern 620

**Zürcher
Kantonalbank**

Davos

Zur Ergänzung unseres Mitarbeiterstabes suchen wir

Bautechniker/Bauführer

mit Erfahrung in der Ausführung grösserer Bauaufgaben.

Wir bieten gute, den Leistungen entsprechende Entlohnung sowie die üblichen Sozialeinrichtungen, Fünftagewoche. Setzen Sie sich bitte telefonisch oder schriftlich mit uns in Verbindung.

Krähenbühl & Bühler, Architekten
7270 Davos Platz, Haus Bankverein

Infolge unseres ständig wachsenden Auftragsbestandes suchen wir möglichst bald oder nach Vereinbarung

Hochbauzeichner

für Projektierung und Planbearbeitung bis ins Detail bei Projekten des Industriebaus, Verwaltungsbaus und teilweise Wohnungsbaus.

Eisenbetonzeichner

für Massivbau zur Mitarbeit in unserer Konstruktionsabteilung für die konstruktive Planbearbeitung unserer oben erwähnten Industrie- und Verwaltungsbauaufgaben. Flotte Zeichner mit weitergehenden Interessen auf dem genannten Sachgebiet finden in unserem lebhaften und sehr vielseitigen Planungsbüro, in welchem Bauaufgaben aus dem In- und Ausland bearbeitet werden, hochinteressante Arbeits- und Anstellungsbedingungen. Kontaktaufnahme bzw. Ihre Bewerbung mit den üblichen Unterlagen erbitten wir an

Industrieprojekt AG, 8001 Zürich, Sihlstrasse 61
Telefon 051 / 44 47 77

Stadtbaumeister

Wir suchen für ein attraktives und expansives Agglomerationszentrum, gleichzeitig Kantonshauptstadt im Mittelland, eine Persönlichkeit, deren besondere Neigung dem

Planen

und

Bauen

gehört. Um den differenzierten und umfassenden Aufgaben des städtischen Bauwesens gerecht werden und der Regionalplanung fruchtbare Impulse geben zu können, möchten wir eine mehrjährige Erfahrung auf den verschiedensten Gebieten des Bauwesens zur wichtigsten Voraussetzung machen. Ein Hochschulabschluss oder der erfolgreiche Besuch einer höheren technischen Lehranstalt, vorzugsweise Richtung Architektur, bildet das solide berufliche Fundament. Wenn ein Bewerber seine Fähigkeiten ausserdem mit Hinweisen auf schöpferisch durchdachte und erfolgreich abgeschlossene Projekte zu illustrieren vermag, dürfte er kaum verfehlen, uns stark zu beeindrucken.

Neben dem fachlichen Können spielt die Persönlichkeit eine ausschlaggebende Rolle. Freude an der Führung und Entwicklung eines grösseren Mitarbeiterstabes, Organisationstalent und mitreisender Elan sind an dieser Schlüsselstellung nicht wegzudenken. Das Durchsetzen von Plänen und Projekten im Gemeinwesen setzt neben einem gewandten Stil in schriftlichem und mündlichem Ausdruck die Gabe voraus, möglichst zu allen Kreisen guten Kontakt zu finden und konstruktiven Vorschlägen ein fachmännisches Gehör zu leihen. Kreative Dynamik und Mut zu neuen Lösungen ist im Idealfall gepaart mit

Diplomatie

und

Durchsetzungsvermögen

Bei dieser gut dotierten Position handelt es sich um eine sehr abwechslungsreiche und verantwortungsvolle Aufgabe. Senden Sie uns bitte Ihre ausführlichen Bewerbungsunterlagen oder rufen Sie uns einfach einmal an!



Institut für Betriebswirtschaft

an der Hochschule St. Gallen
Abteilung Unternehmensberatung
9000 St. Gallen, Dufourstrasse 48
Telefon 071 / 23 35 72

Grossunternehmen der Baubranche

sucht

Geschäftsführer

für die selbständige Leitung einer in der ganzen Schweiz gut eingeführten grösseren Tochtergesellschaft.

Führungspersönlichkeiten mit abgeschlossenem Bauingenieurstudium und Unternehmungserfahrung, die sich für die anspruchsvolle und entsprechend salarierete Stelle interessieren, werden gebeten, Kontakt mit uns aufzunehmen über Chiffre OFA 1657 B an Orell Füssli-Annoncen AG, 3001 Bern.



Wir suchen einen

dipl. Tiefbautechniker HTL

Aufgabenbereich:

Projektierung und Bauleitung von Telefon-Rohranlagen, Spezialkanälen, Werkleitungsstollen und Flusskreuzungen.

Voraussetzung, um in unseren Diensten eine aussichtsreiche Laufbahn antreten zu können, ist das abgeschlossene Studium an einer Höheren Technischen Lehranstalt (evtl. auch Abendtechnikum) und das Schweizer Bürgerrecht.

Wir bieten tüchtigen Bewerbern eine Dauerstelle mit sehr gut ausgebauten Sozialleistungen (Fünftagewoche, Personalrestaurant, Pensionskasse).

Interessenten geben wir gerne weitere Auskünfte auf Telefon 051/36 11 11, intern 651 oder 210.

Kreistelephondirektion Zürich

SVGW

Schweizerischer Verein von Gas- und Wasserfachmännern
Grütlistrasse 44, 8002 Zürich

Für den Ausbau unserer Geschäftsstelle suchen wir einen

Leiter der Abteilung Gas

Der Mitarbeiter, den wir suchen, wird dem Generalsekretär unseres Vereins direkt unterstellt und verantwortlich sein für:

- die Technische Prüfstelle
- das Technische Inspektorat Schweizerischer Gaswerke
- und die allgemeine fachtechnische Beratung der Gaswerke

Schweizerische Bewerber müssen sich über eine solide technische Fachausbildung, vorzugsweise auf dem Sektor Maschinenbau, ausweisen können.

Wesentlich ist ausserdem die Beherrschung der deutschen und französischen Sprache.

Eingehende Kenntnisse der Gasindustrie, des Installationswesens und der Gasapparate sind erwünscht. Wir bieten eine interessante Arbeit in einer kleinen Arbeitsgruppe und zeitgemässe Anstellungsbedingungen.

Interessenten für diese verantwortungsvolle Position bitten wir um eine Bewerbung mit den üblichen Unterlagen, die an Herrn A. Scharpf, Generalsekretär des SVGW, Postfach 658, 8027 Zürich, zu richten ist.

SVGW

Schweizerischer Verein von Gas- und Wasserfachmännern
Grütlistrasse 44, 8002 Zürich

Für den Ausbau unserer Geschäftsstelle suchen wir einen

Leiter der Abteilung Wasser

Der Mitarbeiter, den wir suchen, wird dem Generalsekretär unseres Vereins direkt unterstellt und für den Ausbau und die Führung unserer wasserfachlichen Beratungsstelle verantwortlich sein. Zu seinem Aufgabenbereich gehören insbesondere die Ausarbeitung des Richtlinienwerkes für Wasserversorgung und Wasserinstallation, die Beratung der Wasserwerke beim Ausbau ihrer Versorgungsanlagen sowie Kontakte mit anderen Organisationen im weiteren Bereich der Wasserwirtschaft.

Schweizer Bewerber müssen sich über eine solide technische Ausbildung, vorzugsweise in den Fachrichtungen Bau-, Kultur- oder Maschineningenieurwesen, ausweisen können. Wesentlich ist ausserdem die Beherrschung der deutschen und französischen Sprache. Eingehende Kenntnisse des Wasserfaches und des Installationswesens sind erwünscht.

Wir bieten eine interessante Arbeit in einer kleinen Arbeitsgruppe und zeitgemässe Anstellungsbedingungen.

Interessenten für diese verantwortungsvolle Position bitten wir um eine Bewerbung mit den üblichen Unterlagen, die an Herrn A. Scharpf, Generalsekretär des SVGW, Postfach 658, 8027 Zürich, zu richten ist.

Industriebau Bülach AG, Bülach

Einem initiativen und einsatzfreudigen

Hochbautechniker

können wir im Rahmen unserer Generalbautätigkeit eine interessante, selbständige Tätigkeit mit folgenden Aufgaben bieten:

- Projektierung und Ausarbeitung von Offerten für schlüsselfertige Industriebauten
- Preiskalkulationen
- konstruktive Bearbeitung
- Durchführung der Submission und Mitwirkung bei der Vergabung
- Ueberwachung der Bauausführung
- Erstellung der Schlussabrechnung

Wir verlangen:

- eine rasche und gründliche Arbeitsweise
- unternehmerischen Einsatz

Wir bieten:

- eine sehr lebhafte und abwechslungsreiche Tätigkeit
- die Möglichkeit zur Einarbeitung in den Industriebau
- eine flexible, der Leistungssteigerung angepasste Salarierung

Französischkenntnisse wären von Vorteil.

Schriftliche Anmeldung an die Firma

Industriebau Bülach AG, 8180 Bülach
oder tel. Vereinbarung ausserhalb der Geschäftszeit:
051 / 97 48 70.

Gesucht für Grossbaustelle (Tunnelbau) des Nationalstrassenbaues im Raume Luzern erfahrener

dipl. Ingenieur oder Ing.-Techniker

für die örtliche Bauleitung.

Zeitgemässe Entlohnung. Gute Sozialbedingungen. Eintritt nach Vereinbarung.

Offerten unter Chiffre R 25-27104 an Publicitas AG, Luzern



Winterthur — Kloten — Zürich
Bülach — Kreuzlingen — Hallau

sucht tüchtigen und zuverlässigen

Strassenbau-Polier

und

Belags-Polier

Wir bieten: selbständige Arbeit, gute Entlohnung, modernen Maschinenpark, Personalfürsorge.

Eintritt nach Vereinbarung.

Sind Sie interessiert, so melden Sie sich telefonisch oder schriftlich bei

Hüppi AG, Strassenbau
8400 Winterthur, Wartstrasse 48
Telefon 052 / 23 66 02

LOCHER & CIE AG

Bauingenieure und Bauunternehmer
ZÜRICH

Wir suchen einen gewandten, selbständigen

Zeichner

für unsere Abteilung Holzbau. Wir entwerfen Lehrgerüste und sämtliche Holzkonstruktionen des Hoch- und Tiefbaues, die unsere modern eingerichtete Zimmerei ausführt.

Der Bewerber für dieses vielseitige und anspruchsvolle Arbeitsgebiet sollte möglichst über einige Erfahrung im Holzbau verfügen durch entsprechende Praxis nach abgeschlossener Zeichnerlehre. Wir könnten aber auch einen jüngeren Zimmermann berücksichtigen, der fähig ist, seine eventuell in Fortbildungskursen erworbenen zeichnerischen Kenntnisse weiterzuentwickeln.

Der Posten bedingt ständigen Kontakt mit der Zimmerei und den Baustellen und erfordert somit gründliche Kenntnisse des Holzes und seiner Verarbeitung.

Nebst leistungsgerechtem Lohn bieten wir gut ausgebaute Sozialleistungen.

Locher & Cie. AG, Bauingenieure und Bauunternehmer
Pelikanplatz 5, 8022 Zürich, Telefon 051 / 23 56 00/64

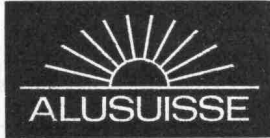

Für das Baubüro der Walliserwerke in Chippis suchen wir einen jüngeren

Architekten-Techniker HTL

Anforderungen:

einige Jahre Praxis in Hochbauarbeiten — vom Projekt bis zur Abrechnung — wären von Vorteil.

Geboten wird:

interessante Arbeit, speziell im Sektor Industriebau der Aluminium-Hütten in Chippis und Steg sowie den Walz- und Presswerken in Siders.

Fünftagewoche, angenehmes Arbeitsklima.

Wir bitten initiative Bewerber, welche sich für eine weitgehend selbständige Tätigkeit interessieren, ihre Bewerbungen mit Lebenslauf, Foto, Zeugnisabschriften, Referenzen und Gehaltsanspruch zu richten an die

Schweizerische Aluminium AG
3965 Chippis



HERSTELLER TECHNISCHER SPITZENPRODUKTE

Als **Stütze und späteren Nachfolger** unseres **Chefs der Bauabteilung** suchen wir einen

Bauingenieur-Techniker HTL

Wir bieten Ihnen eine verantwortungsvolle, vielseitige Tätigkeit und die Möglichkeit, sich eingehend in das neue Arbeitsgebiet einzuarbeiten.

Wir setzen voraus, dass Sie über gut fundierte Kenntnisse im Baufach, Organisationstalent sowie Führungsqualitäten verfügen, Verständnis für die Belange einer Maschinenfabrik haben und im Verkehr mit den Amtsstellen, Architekten und Mitarbeitern den richtigen Ton finden.

Interessenten wollen bitte ihre Kurzzofferte an unser Personalsekretariat, Postfach, 8023 Zürich, richten. Telefonische Auskünfte erteilen Ihnen gerne unsere Herren A. Hafen, Tel. 051 / 44 44 51, int. 430, oder Dr. H. Sturzenegger, Tel. intern 211.

ESCHER WYSS

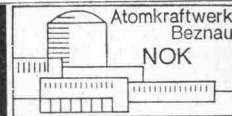

Wir suchen

für die Montage, Inbetriebsetzung und den Betrieb des Atomkraftwerkes Beznau II einen

Maschineningenieur ETH

und einen

Maschinen-Ingenieur-Techniker HTL

Erwünscht sind:

- englische Sprachkenntnisse
- Erfahrungen auf Gebieten, die dem thermischen Kraftwerkbau nahestehen
- Fähigkeit, Aufgaben mit Initiative selbständig zu bearbeiten
- Geschick im Umgang mit Personal und Fachleuten anderer Firmen

Wir bieten:

- Gelegenheit zur Einarbeitung in ein modernes, zukunftsreiches und interessantes Arbeitsgebiet
- Möglichkeit zu selbständiger Arbeit
- Fünftagewoche, englische Arbeitszeit, Personalrestaurant

Je nach Arbeitsanfall ist später Mitarbeit bei neuen Projekten und eventuelle Weiterausbildung vorgesehen. Handschriftliche Bewerbungen mit Lebenslauf und den üblichen Unterlagen erbitten wir an

Nordostschweizerische Kraftwerke AG,
Elektromechanische Abteilung
5401 Baden

Wir haben noch zu vermieten

1 Turmdrehkran mit Fernsteuerung

Marke «Peschke», Ausladung 13 Meter/450 kg mit Maschinenbruchversicherung. Verfügbar ab sofort. Günstige Mietbedingungen. Vermietung monatsweise oder für die ganze Saison. Montage und Demontage auf Wunsch durch eigene Monteure. Transporte und Deplazierung jederzeit prompt mit eigenem Lastwagen.

O. Friedli & Co. AG, Maschinenfabrik, 4937 Ursenbach BE
Tel. 063 / 8 27 12

Gesucht erfahrener und initiativer

Tiefbauzeichner

für die selbständige Bearbeitung von Projekten aus dem allgemeinen Tiefbau wie Strassenbau, Kanalisationen, Bauleitungen, evtl. Eisenbetonarbeiten.

Wir bieten eine interessante und vielseitige Stelle in einem jungen Ingenieurbüro.

Interessenten wollen sich schriftlich oder telefonisch melden an
Ingenieurbüro Gebrüder Pfister, dipl. Bauing. ETH/SIA, 8340 Hinwil
Dürntnerstrasse 28, Tel. 78 04 76

AG FÜR PERSONALBERATUNG TALSTRASSE 20 ZÜRICH TELEFON 051 25 96 56

Als

Leiter des Bauwesens

eines weltweit tätigen Unternehmens mit insgesamt
über 20 000 Personen

suchen wir eine Persönlichkeit mit Hochschulabschluss als

Architekten

(Idealalter um 40 Jahre) und mehrjähriger Erfahrung aus ähnlicher Stellung in der Industrie oder anderweitiger Praxis in Planung und Ausführung industrieller Bauten.

Im Vordergrund Ihrer Aufgabe steht die Beratung der Geschäftsleitung von Zentrale und Tochtergesellschaften in sämtlichen Fragen des Bauwesens, die Pflege der Kontakte zu lokalen Architekturbüros, Ingenieur- und Bauunternehmungen in aller Welt und vor allem die kompetente Führung eines Stabes von mehreren Dutzend spezialisierten Mitarbeitern, welcher für die Projektierung im In- und Ausland sowie den Bauunterhalt zuständig ist.

Einem bestens ausgewiesenen, auf rationelle und doch ästhetische Bauweise achtenden Architekten, bietet unser Kunde eine Position, in der er seine fachlichen Fähigkeiten und Vorgesetztenqualitäten auf internationaler Ebene voll zur Geltung bringen kann.

Interessierte Herren mit guten Kenntnissen der englischen und französischen Sprache bitten wir um eine kurze Offerte mit Handschriftprobe oder um einen vorgängigen Anruf. Wir geben Ihnen über organisatorische Einstufung, Tätigkeitsbereich und die u. E. attraktiven Bedingungen dieser Stellung gerne weitere Auskünfte.

AG FÜR PERSONALBERATUNG ZÜRICH

TALSTRASSE 20
TEL. 051 25 96 56

Für die Mitarbeit bei der Projektierung und Ausführung von sehr interessanten Bauvorhaben suche ich

**Architekt oder Techniker
Bauführer
Bauzeichner**

Sie finden abwechslungsreiche Tätigkeit und ausbaufähige Dauerstelle.

Eintritt sofort oder nach Uebereinkunft.

Karl Aklin, Architekt
6300 Zug, Poststrasse 26, Telefon 042 / 21 02 02

Zur Erweiterung meines Mitarbeiterstabes suche ich

Architekt-Techniker HTL

- Interessante, vorwiegend öffentliche Bauvorhaben
- Ausbaufähige Stellen in angenehmem Arbeitsklima

Max P. Kollbrunner, Architekt BSA/SIA
Friedrichstrasse 9, 8051 Zürich
Telefon 051 / 41 45 45

Grösseres Ingenieurbüro sucht für die Tiefbauabteilung

Ingenieur-Techniker HTL

der Freude an konstruktiver Arbeit hat.

Bei Eignung sind Aufstiegsmöglichkeiten zum Gruppenchef vorhanden.

Kurzofferten sind zu richten unter Chiffre 2696 an Mosse-
Annoncen AG, Postfach, 4001 Basel 1.

Mitarbeiter

gesucht

- für Bauführung, Devisierung, Rechnungswesen (evtl. Projektleiter)
- für Wettbewerbe und Entwicklungsarbeiten

Unser Arbeitsgebiet:
Schul- und Schwimmbadbauten, Wettbewerbe.

Roland Gross, Architekt SIA
8032 Zürich, Pilatusstrasse 2, Telefon 051 / 34 44 98

Als Mitarbeiter gesucht

**Bauzeichner(in)
Bautechniker**

für unterschiedliche Bauaufgaben oder Planungen.

Bei Eignung Aufnahme in die Gruppenversicherung mit Invalidenrente.

E. Baumann + H. Waser
Architekten
5600 Lenzburg
Telefon 064 / 51 25 01 / 51 41 33

Gesucht zu sofortigem Eintritt oder nach Uebereinkunft tüchtiger

Bauzeichner

zur selbständigen Ausführung von Projekten und Plänen.

Interessante Arbeiten; neues, helles Büro und sehr gutes Salär.

Offerten erbeten an:

Hans Rutz, Architekturbüro
9248 Schwarzenbach, Telefon 073 / 6 00 48

Koordination, Organisation Detail
Gesucht

Bautechniker

als Assistent des Chefs der Bauausführung. Bürositz in Lenzburg, weitverbreitete Baustellen. Französischkenntnisse erwünscht, aber nicht Bedingung. Bei Eignung Aufstiegsmöglichkeiten.

Gruppenversicherung mit Invalidenrente

Offerten unter Chiffre P 130727 an Publicitas AG, 5001 Aarau.

Burckhardt Architekten SIA

Durch unsere anspruchsvollen Aufgaben vom Wohnbau bis zu Industrieanlagen sind wir im In- und Ausland tätig.
Wir suchen Kontakt mit einem versierten, an selbständige Tätigkeit gewöhnten

Bauführer

sowie mit jüngeren

Hochbauzeichnern

die innerhalb eines Teams weitgehend selbständig arbeiten möchten.

Sie finden bei uns die Ihnen zusagende Tätigkeit, leistungsgerechte Entlohnung und fortschrittliche Anstellungsbedingungen (zum Beispiel individuelle Arbeitszeit).

Wir freuen uns auf Ihre Kontaktnahme.

Burckhardt Architekten SIA, 4002 Basel
Peter-Merian-Strasse 34,
Tel. 061 / 35 21 88, intern 24

Aufstrebendes Ingenieurbüro für Spezialarbeiten des Grund- und Wasserbaues sucht zwecks weiteren Ausbaues des Betriebes einen jüngeren, erfahrenen

dipl. Bauingenieur EPFL/ETH

als Büromithaber.

Wir erwarten von ihm mindestens 5 Jahre praktische Erfahrungen im Erd- und Grundbau sowie gute Französischkenntnisse.

Strengste Diskretion wird zugesichert.

Zuschriften sind erbeten unter Chiffre M 22797-05 an Publicitas AG, 2500 Biel.

Für den Aufbau einer uns nahestehenden Gesellschaft suchen wir per sofort oder nach Vereinbarung, jungen, initiativen

Kaufmann mit technischen Kenntnissen in der Baubranche

Für verhandlungsfähigen, dynamischen Bewerber, der direkt dem Verwaltungsrat unterstellt ist, bieten wir eine ausbaufähige Stellung mit der Möglichkeit, nach Bewährung, die Geschäftsleitung zu betreuen.

Angenehmes Arbeitsklima, Fünftagewoche, eigene Kantine und Pensionskasse.

Ausgewiesene Bewerber wollen sich bitte melden beim Personalchef der

Verit

Verwaltungs- und Immobilien-Gesellschaft, Klausstrasse 48, 8008 Zürich, Tel. 051 / 47 77 11

Wir suchen

Ingenieur-Techniker HTL

als Mitarbeiter bei der Bearbeitung von vielseitigen Projekten im Nationalstrassen- und Hauptstrassenbau.

Tiefbauzeichner

für die Bearbeitung von interessanten Projekten im Strassen- und allgemeinen Tiefbau.

Eisenbetonzeichner(in)

für konstruktive und zeichnerische Bearbeitung von Industrie-, Schulhaus- und Wohnungsbauten.

Eintritt: so bald wie möglich.
Dauerstelle, angenehmes Arbeitsklima, zeitgemässes Salär, Sozialversicherung.

Grünenfelder & Keller, Ingenieurbüro
Merkurstrasse 25, 8400 Winterthur
und 9500 Wil SG, Tel. 052 / 22 12 41

Fehlt Ihnen ein

Architekt-Techniker HTL

der fähig und bereit ist, mit umfassendem beruflichen Können und Einsatzfreude Ihre Bauten selbständig zu bearbeiten und auch die Voraussetzungen mitbringt, eine Gruppe von Mitarbeitern zu führen?

Ein Arbeitsort in der Ostschweiz würde mir besonders zusagen.

Bitte benachrichtigen Sie mich unter Chiffre SBZ 454, IVA AG, Postfach, 8035 Zürich.

Ich suche zum Eintritt nach Uebereinkunft gut ausgewiesene

Bautechniker und Bauzeichner

zur Bearbeitung von interessanten Bauaufgaben. Bei Eignung Dauerstelle mit Fürsorgestiftung.

Bewerber, die Wert auf Arbeit in ruhigem Arbeitsklima zu fortschrittlichen Bedingungen legen, wollen ihre Bewerbung senden an

Livio Colombi, Architekt SIA, Bälliz 67, 3600 Thun

Nach Interlaken gesucht

Bauingenieur oder Bauingenieur-Techniker

Statiker, für die selbständige Bearbeitung interessanter Objekte in Hoch- und Tiefbau, sowie

Eisenbetonzeichner

für Planbearbeitung und Bauüberwachung.

Hans R. Gaschen, dipl. Ing. ETH, SIA, ASIC
Ingenieurbüro für Hoch- und Tiefbau
Höheweg 3, 3800 Interlaken
Telefon 036 / 2 34 57

Zur Ergänzung meines Mitarbeiterstabes suche ich

Architekt-Techniker HTL Bauführer Hochbauzeichner(in)

für die Bearbeitung interessanter und vielseitiger Bauvorhaben.

Ich biete:

- ausbaufähige Position
- angenehmes Arbeitsklima (Büroneubau)
- Leistungssalar und Personalversicherung

G. Pilgrim, Architekt SIA
5630 Muri AG
Telefon 057 / 8 37 07

Zur Erweiterung unseres Mitarbeiterstabes suchen wir für unsern Hauptsitz in Herzogenbuchsee einen qualifizierten, selbständigen

Bauführer

Wir verlangen abgeschlossene Berufsausbildung, Praxis als Bauführer, Kontaktfreudigkeit, gute Allgemeinbildung, Deutsch- und Französischkenntnisse, Führerausweis Kat. A (Geschäftswagen steht für Privatfahrten unentgeltlich zur Verfügung).

Einem initiativen Bauführer bieten wir ein selbständiges Arbeitsgebiet (Norm- und individuelle Bauten) bei neuzeitlichen Anstellungsbedingungen.

BAUGENOSSENSCHAFT «HAUS + HERD»

3360 Herzogenbuchsee Telefon 063 527 31

Qualifizierter

Architekt-Techniker HTL

sucht im Raume Zürich eine verantwortungsvolle Stelle in einem guten Architekturbüro.

Das Hauptgewicht meiner bisherigen Tätigkeit lag im Entwurf und zum Teil in der Ausführungsüberwachung anspruchsvoller Industrie-, Verwaltungs- und Wohnungsbauten.

Ferner bearbeitete ich mit Erfolg verschiedene Projekte der öffentlichen Hand und Wettbewerbe.

Geschick in der Darstellung, verfüge ich über gute Kenntnisse rationaler Planungs- und Baumethoden.

Ich befinde mich in leitender Position eines mittelgrossen Architekturbüros und möchte meinen Wirkungskreis weiter ausbauen.

An meinem neuen Arbeitsplatz erwarte ich fortschrittliche Arbeitsbedingungen und eine der Verantwortung entsprechende Honorierung. (Gewinnbeteiligung, evtl. spätere Partnerschaft.)

Ich freue mich auf Ihre Kontaktnahme unter Chiffre SBZ 451, IVA AG, Postfach, 8035 Zürich.



Führender österreichischer Erzeuger
von Dachbodentreppen sucht

Gebietsvertreter

für die Schweiz.

Zuschriften erbeten an Ernst Janner & Söhne KG, A. 8642 St. Lorenzen im Mürtal, oder an den österr. Handelsdelegierten für die Schweiz, Stockerstrasse 38, 8002 Zürich.

E. JANNER + SOHN KG.

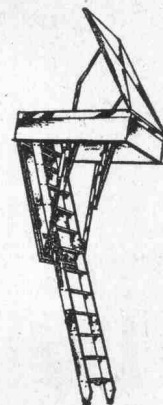



Individuell leiser mit **ALBA** und **SECCOPAN!**

Abgeschirmte Räume bieten Gewähr dafür, dass nicht jeder Misston gleich zur Belästigung wird, dass Geheimnisse auch Geheimnisse bleiben und Ruhe zur Erholung beitragen kann. Die anpassungsfähigste Lösung sind Trennwände mit Gipsplatten. In Kombination mit Isoliermaterialien lassen sich damit Schallisolierwände mit bemerkenswert günstigen Eigenschaften erstellen. Dank der grossen Variabilität kann die Schallisolation individuell den baulichen und örtlichen Erfordernissen angepasst werden.



Beispielsweise ergeben folgende mehrschalige Wände (Stärken in cm) ein mittleres Schalldämm-Mass von:

ALBA 6	+	Mineralwolle 2	+	SECCOPAN 2,5	=	51 dB
ALBA 8	+	Mineralwolle 2	+	SECCOPAN 4	=	51 dB
ALBA 6	+	Mineralwolle 2	+	PLACOPLÂTRE 1,5	=	52 dB
ALBA 10	+	Mineralwolle 5	+	SECCOPAN 4	=	54 dB

Über die zahlreichen Möglichkeiten informiert Sie unsere Tabelle «Luftschallübertragung», die wir Ihnen gerne zusenden. Sie enthält alle Messdaten von repräsentativen Beispielen. Damit Sie die individuelle Lösung für Ihr Problem nur noch nachzuschlagen brauchen!

GIPS-UNION AG

Gips Gipsprodukte Leichtbauplatten

Talstrasse 83
8021 Zürich Tel. 051 23 37 60



Kilcher

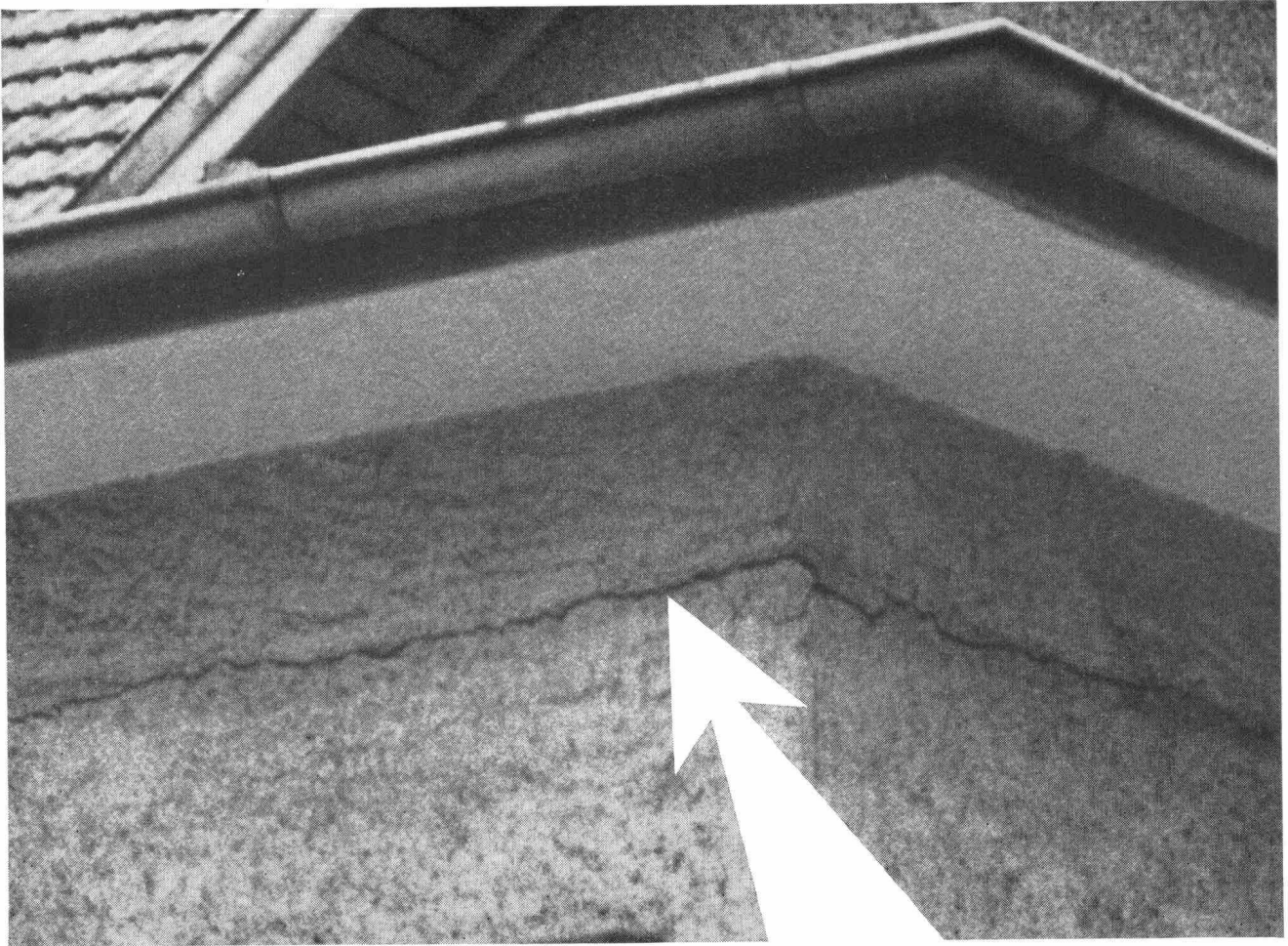

***Kilcher*-Lager^{*} helfen solche Risse verhüten!**

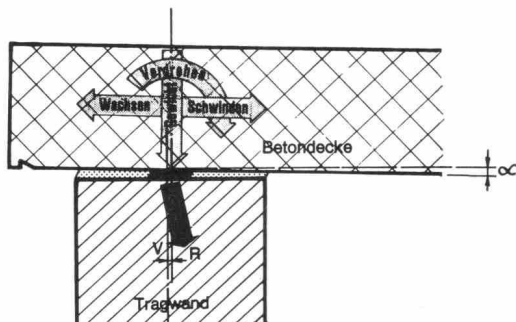

Die Betondecke kann sich auf der Tragwand verschieben und verdrehen, die Last bleibt zentrisch

* In- und ausländische Patente

F. Kilcher, Bausolationen AG, 4565 Rechterswil

Dokumentationen: Telefon 065 / 4 56 45