

Zeitschrift: Schweizerische Bauzeitung
Herausgeber: Verlags-AG der akademischen technischen Vereine
Band: 88 (1970)
Heft: 43

Werbung

Nutzungsbedingungen

Die ETH-Bibliothek ist die Anbieterin der digitalisierten Zeitschriften. Sie besitzt keine Urheberrechte an den Zeitschriften und ist nicht verantwortlich für deren Inhalte. Die Rechte liegen in der Regel bei den Herausgebern beziehungsweise den externen Rechteinhabern. [Siehe Rechtliche Hinweise.](#)

Conditions d'utilisation

L'ETH Library est le fournisseur des revues numérisées. Elle ne détient aucun droit d'auteur sur les revues et n'est pas responsable de leur contenu. En règle générale, les droits sont détenus par les éditeurs ou les détenteurs de droits externes. [Voir Informations légales.](#)

Terms of use

The ETH Library is the provider of the digitised journals. It does not own any copyrights to the journals and is not responsible for their content. The rights usually lie with the publishers or the external rights holders. [See Legal notice.](#)

Download PDF: 15.03.2025

ETH-Bibliothek Zürich, E-Periodica, <https://www.e-periodica.ch>

ZSCHOKKE



Unterwassergarage Pont du Mont-Blanc, Genf

Sämtliche Arbeiten im Hoch- und Tiefbau Generalunternehmung

Kraftwerksbauten, Talsperren, Tunneln

Brücken, Flugplätze, Strassen

Industrie- und Geschäftsbauten, Parkhäuser

SOCIÉTÉ ANONYME CONRAD ZSCHOKKE

1207	GENÈVE	rue du 31-Décembre 42	(022) 35 12 20
6460	ALTDORF	Bahnhofstrasse 37	(044) 2 44 55
6500	BELLINZONA	Pzo Pza del Sole	(092) 5 51 41
3000	BERN	Neubrückstrasse 92	(031) 24 12 76
7000	CHUR	Quaderstrasse 18	(081) 22 08 44
5312	DOETTINGEN	Aargau	(056) 45 21 21
1700	FRIBOURG	route de Villars 1	(037) 9 20 55

AKTIENGESELLSCHAFT CONRAD ZSCHOKKE

8045	ZÜRICH	Räffelstrasse 11	(051) 35 52 35
8045	ZÜRICH	* Uetlibergstrasse 194	(051) 35 58 11
1000	LAUSANNE	rue Sébeillon 7	(021) 24 00 42
8752	NAEFELS	Kerenzerbergstrasse	(058) 4 45 06
7320	SARGANS	St. Gallen	(085) 3 12 44
1950	SION	avenue de la Gare 8	(027) 2 31 82
3920	ZERMATT	Chalet Franzen	(028) 7 70 65

* Abt. für Pfählungen und Spezialarbeiten

Züllig

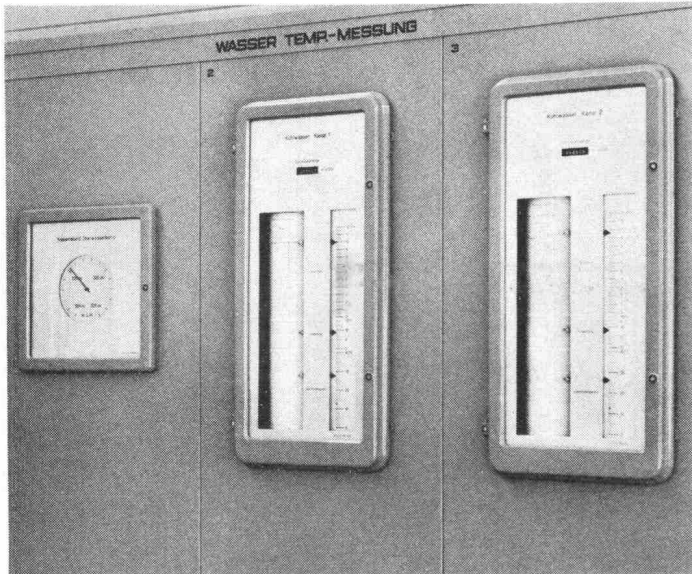

Atom- kraftwerk Beznau I

Züllig-Apparate messen, registrieren und regeln die Kühlwassermengen.

Züllig-Apparate messen und registrieren die Erwärmung des für Kühlzwecke gefassten Aarewassers.

Züllig, Rheineck SG

Apparatebau für die
Wasserwirtschaft
gegr. 1913

Durchführungs- oder Futterrohre aus Stahl oder PVC

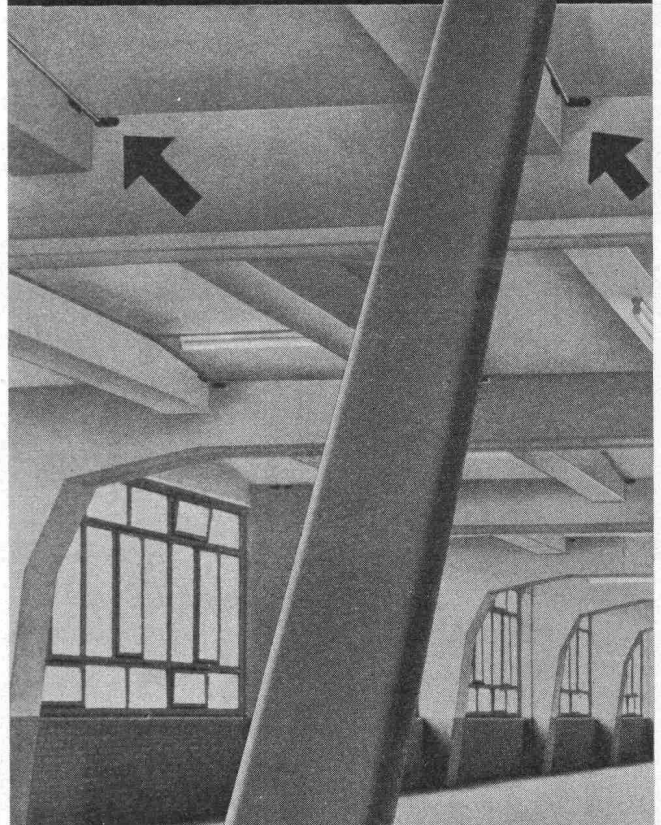

LANZ

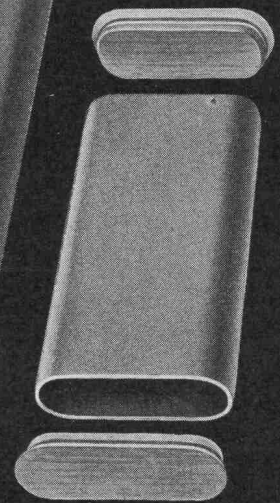

HERMANN LANZ AG
4853 MURGENTHAL

TELEFON 063 - 91341

1 Der neue Hartmann-Dachgully aus Kunststoff besitzt einen breiten, gerillten Klebeflansch mit Schraublöchern. Auf Wunsch auch mit Anschlussfolie lieferbar.

2 Der neue Hartmann-Dachgully aus Kunststoff hat einen Ablaufstutzen nach Richtlinien des schweiz. Installationsgewerbes – und von genügender Länge. Problemloses Anpassen auf der Baustelle.

3 Der neue Hartmann-Dachgully aus Kunststoff verfügt über eine niedrige Bauhöhe (13 cm). Er lässt sich deshalb in die Decke komplett einbauen.

... das zuverlässige Konzept der neuen Hartmann-Dachgully-Serie!

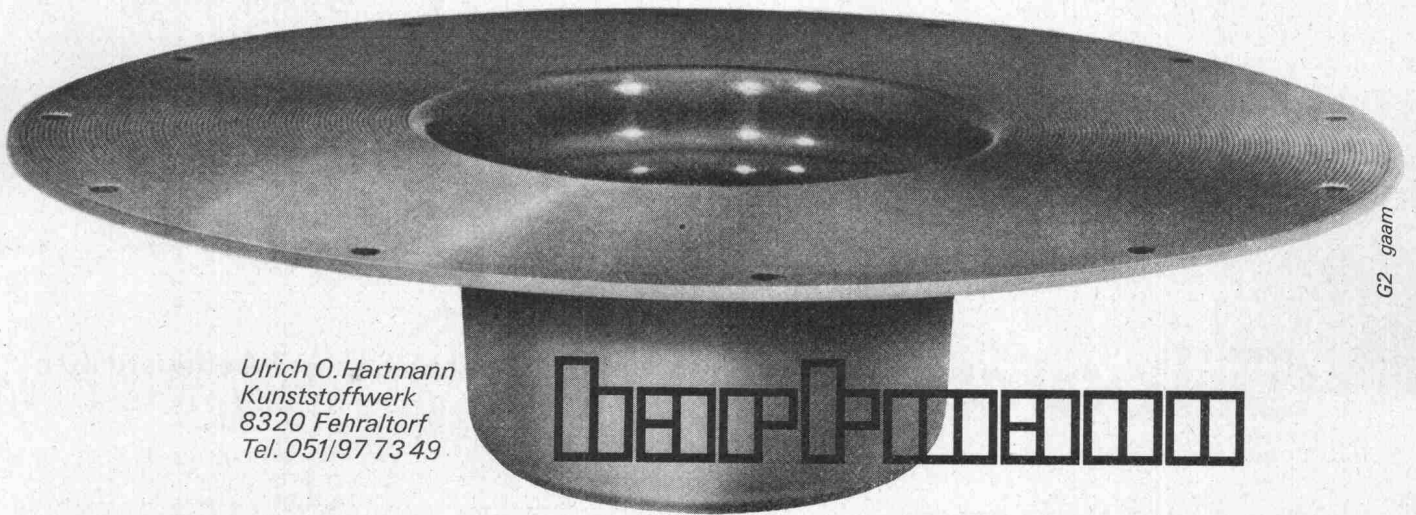

Ulrich O. Hartmann
Kunststoffwerk
8320 Fehraltorf
Tel. 051/97 73 49

G2 gaam

PASSAVANT-DACHABLÄUFE

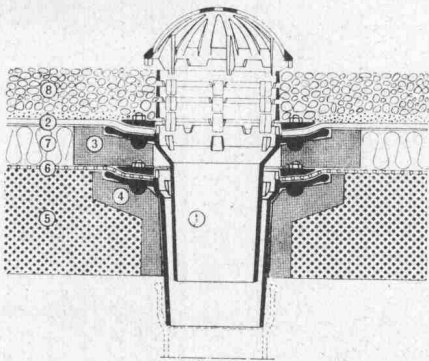

Kiesschüttdach, 2teilig

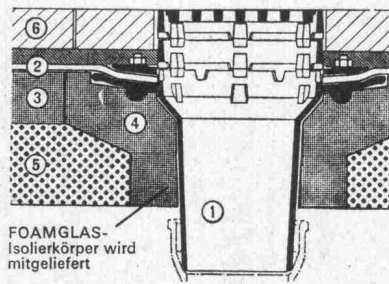

FOAMGLAS-
Isolierkörper wird
mitgeliefert

Dachterrasse, einteilig

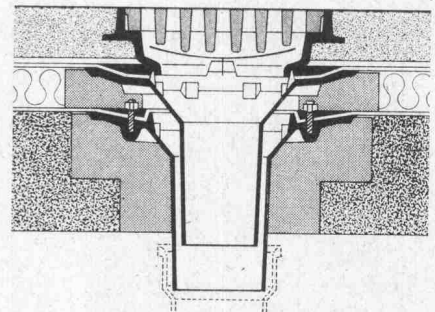

Warmdach, befahrbar, 2teilig

**Keine
Ausparungen**
Isolierkörper in
Schalung legen
Keine Kältebrücken
Sofortiges Ableiten,
des Dachwassers.

Ob befahrbar oder nicht:

PASSAVANT löst die Probleme der Flachdachentwässerung endgültig. Verlangen Sie den Spezialprospekt für viele Möglichkeiten mit Devisierungsunterlagen für den Spengler bei

WERNER MAAG ZÜRICH

Zeltweg 44 · 8032 Zürich · 051 / 32 75 80

Name _____

Adresse _____

**Die
zuverlässigen
Gilbarco-
Tanksäulen
für
Wagenparkbesitzer**

Rasch einfüllen, rasch ablesen, rasch wegfahren — das können Sie mit den amtlich geeichten Gilbarco-Tanksäulen für Benzin und Dieselöl. Modelle für 35 bis 80 Minutenliter. Auf Wunsch lieferbar mit automatischem Stopp-hahn sowie mit Nebenzählwerk-Anlagen bis 100 Einzelzählwerken.

Ferner umfasst unser Verkaufsprogramm:
Benzinsäulen für Servicestationen, Brodie-Durchlaufzähler für Tankwagen und Depotanlagen, OPW-Schnellkupplungen und Schwenkarme, Schmieranlagen und Garage-Einrichtungen, Kompressoren.

Unsere über die ganze Schweiz verteilten Servicestellen verfügen über besteingerichtete Servicewagen mit Autoruf-Anlagen.



Gilbarco AG, Garageeinrichtungen und Oelfeuerungen

8045 Zürich, Töpferstrasse 26, Telephon 051 / 35 45 25

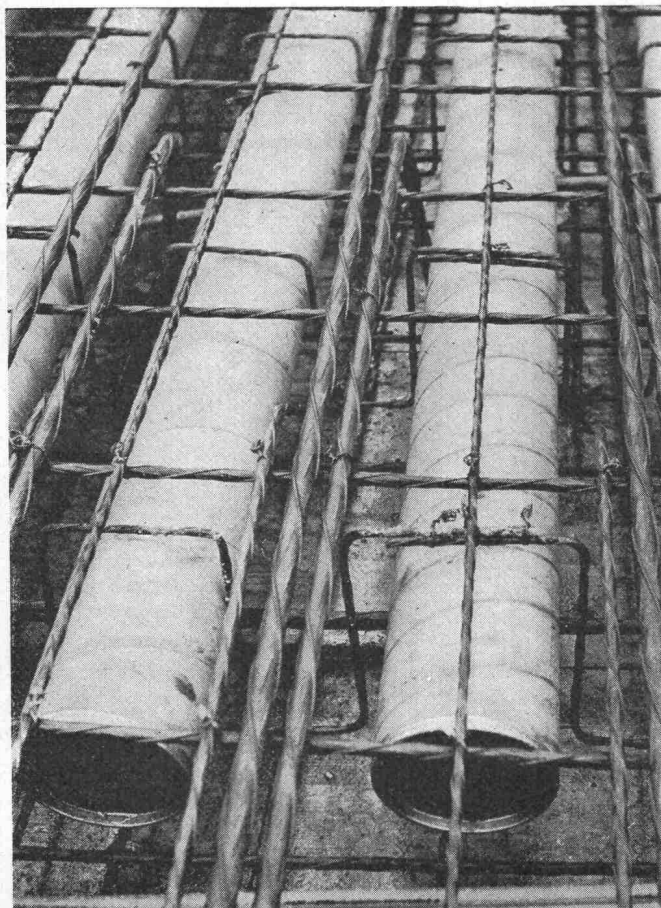

Schalungsrohre für den Betonbau

Industriebauten

Unterflurgaragen

Schulbauten

Brückenbau

Vorfabrizierte Elemente

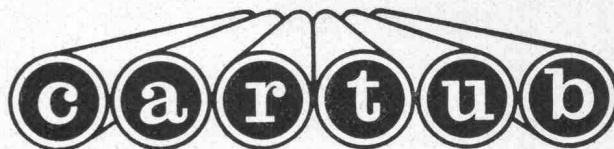

Verlorene Säulenschalungen

Imprägnieranstalt AG Zofingen

4800 Zofingen Obere Brühlstrasse Tel. 062 / 51 35 44

**Gefangene Räume
entlüften Sie
am wirkungsvollsten
mit **VELUX**
Kleinraumlüftern.**

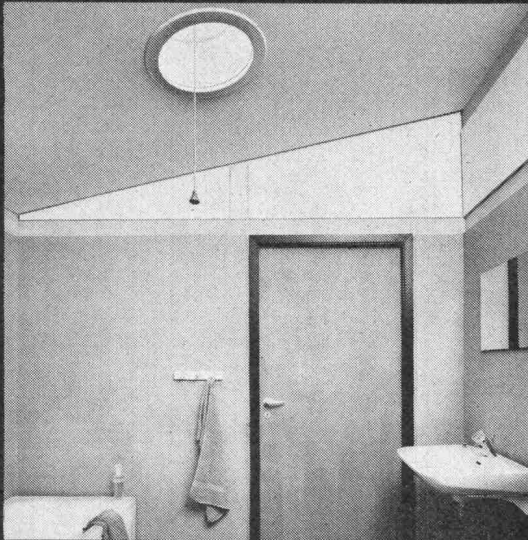

Badezimmer, WC, Nebenräume, Vorplätze - kurz alle Räume, die nicht mit Fenstern versehen werden können, entlüften Sie am wirkungsvollsten mit dem VELUX-Kleinraumlüfter.

Der VELUX-Kleinraumlüfter ist sehr einfach konstruiert und leicht zu bedienen. Er kann ohne grosse Mühe in jedes Flachdach eingebaut werden.



Mit dem VELUX-Kleinraumlüfter bringen Sie auch Tageslicht in die gefangenen Räume - denn seine Kuppel ist aus klarem Akrylglas.

Verlangen Sie unsere ausführliche Dokumentation.

VELUX

A. Kully AG, Glasdachwerke, 4632 Trimbach
Telephon 062 - 21 39 01



DEMAG
Alle Lasten im
richtigen Griff

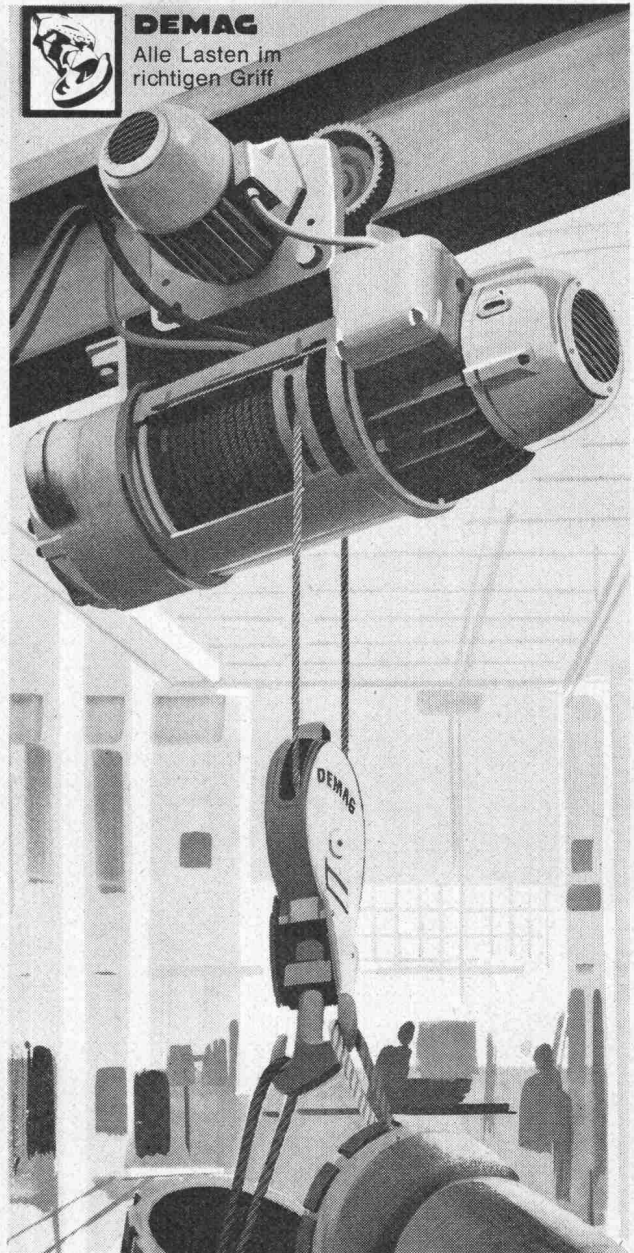

Überall ist der DEMAG-Elektrozug von grossem Nutzen

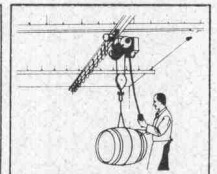
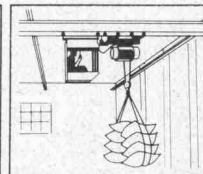
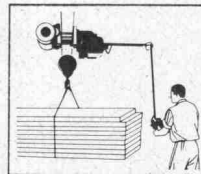

Ueber 500.000

DEMAG- Elektrozüge in aller Welt! Für mehr als eine halbe Million Arbeitsplätze wurden DEMAG- Elektrozüge gewählt, um Zeit, Arbeitskraft, Kosten zu sparen. Sie bewegen Lasten von 125 bis 10.000 kg schnell, sicher, wirtschaftlich. Auch Ihrem Betrieb steht unser fachkundiger Rat zur Verfügung. Bitte telefonieren Sie uns.



Hans Fehr AG
8305 Dietlikon ZH
Tel. 051/931931

GC NORM

Holz/Metallfenster
Ein preisgünstiges Bauelement
für den sozialen
und allgemeinen Wohnungsbau

Geilinger + Co. Metallbau
8401 Winterthur
Telefon 052 22 28 21

Gesellschaft für Erstellung billiger Wohnhäuser /
Hochhaus am Buck Winterthur / R. Spörli, dipl. Arch. ETH
Winterthur / GC-NORM-Holz / Metallfenster ausgeführt
in Arbeitsgemeinschaft mit Fenster Theil AG, Winterthur



GC 6006

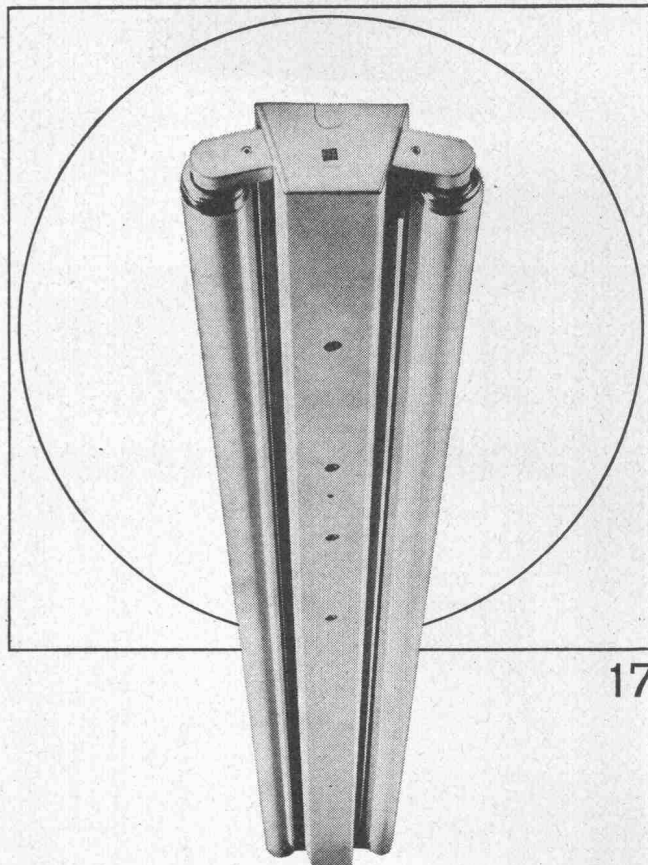

17

Ob Werkstatt oder Büro, ob Schulzimmer
oder Bastelraum, ob Verkehrsweg, Tunnel
oder Sportplatz, immer muss deren Beleuchtung
den Erfordernissen angepasst sein.
Zweckmässige, blendungsfreie und ausreichende
Beleuchtung soll vermittelt werden durch
formal gut gestaltete, allen technischen
Anforderungen genügende Leuchten.
Bei Entwurf, Konstruktion und Fabrikation
werden all diese Gesichtspunkte berücksichtigt
— darum wählen Sie vorteilhaft Produkte
der BAG Turgi.

BAG TURGI

BAG Bronzwarenfabrik AG 5300 Turgi
Telefon 056/31111

Ausstellungs- und Verkaufsräume:
8023 Zürich, Konradstrasse 58
Telefon 051/44 58 44

8023 Zürich, Pelikanstrasse 5
nähe Bahnhofstrasse
Telefon 051/25 73 43

Meidinger

VENTILATOREN

AUS BLECH
ODER KUNSTSTOFFEN



Axialventilatoren
für mittlere bis grosse Luftmengen
Dachventilatoren
Gasschutzaggregate
Hochdruck-Ventilatoren
für Wasser-Filteranlagen
Rauchgas-Ventilatoren
Spezialventilatoren
für Küchen-, Bad-, WC-Entlüftungen
Tankreinigung
Transport-Ventilatoren

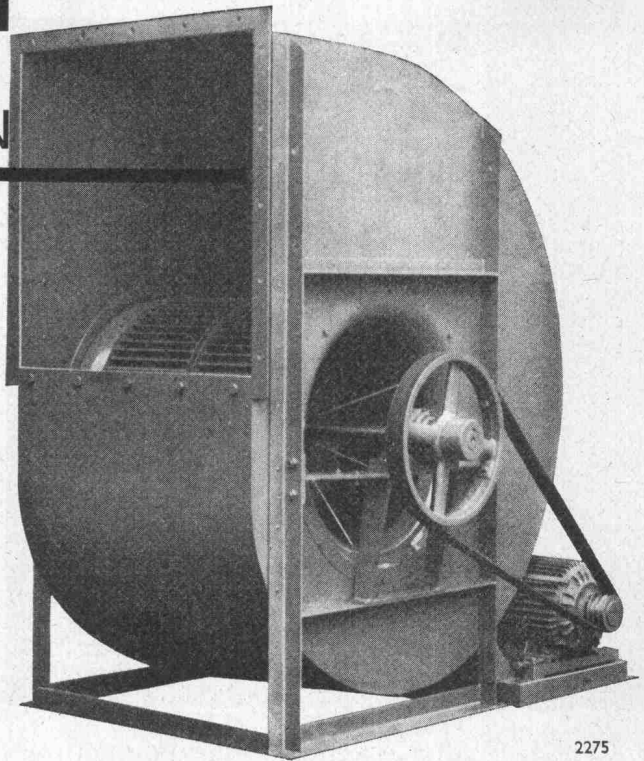

2275

G. Meidinger & Cie.
Basel 4, Tel. 061 / 25 88 70

Tageslichttechnik Entwässerung

Entlüftung

Tageslichttechnik,
Entlüftung und
Entwässerung: Unser
Programm ist den
Erkenntnissen
modernen Bauens
angepasst. Wir
wissen, worauf es

ankommt. Qualität ist
unser Prinzip.
Scherrer — Ihr Partner
auf dem Flachdach.

Jakob Scherrer Söhne
Allmendstrasse 5-7
8059 Zürich 2
Tel. 051 25 79 80



Lichtkuppeln
Glasdachwerk
Spenglerei
Bleipresswerk

Equitherm®

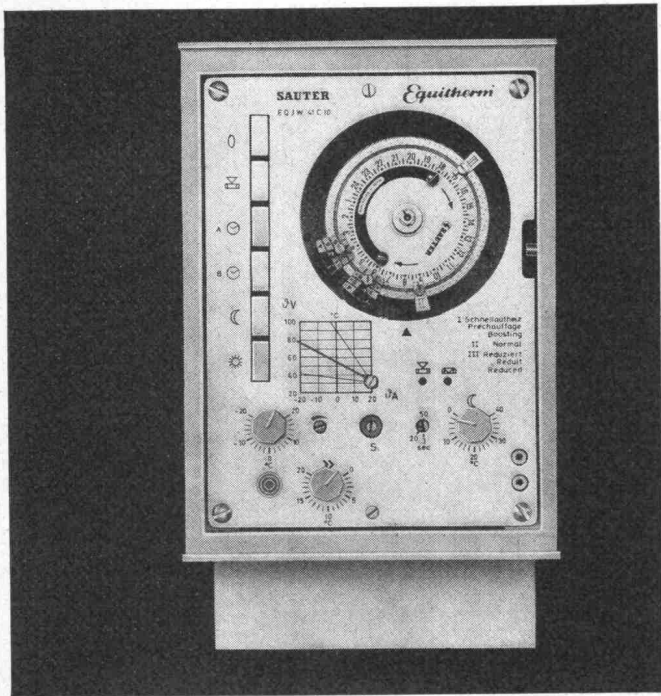

Sauter-Heizungsregler Equitherm:
 Ein reichhaltiges Typen-Programm
 mit einem gemeinsamen Ziel —
 behagliche Raumtemperatur und
 wirtschaftlicher Betrieb.
 Alle Equitherm Heizungsregler
 arbeiten nach dem Prinzip der witterungsabhängigen Regelung. D. h. die Vorlauftemperatur wird laufend der jeweiligen Witterung angepasst. Die genaue Einhaltung der gewünschten Raumtemperatur tagsüber und die automatische Absenkung der Temperatur nachts verschafft nicht nur Behaglichkeit und erhöhten Wohnkomfort, sondern verhindert ebenfalls jedes unnötige Heizen. Gegenüber einer nichtautomatischen Betriebsweise ist, je nach mittlerer Aussentemperatur, Brennstoffeinsparung bis zu 20 Prozent möglich.

I 158  **SAUTER**
 Fr. Sauter AG 4000 Basel 16
 Fabrik elektrischer Apparate
 Telefon 061 - 32 44 55, Telex 62 260

Technische Büros in Aarau, Bern, Renens, St. Gallen, Zürich

MERK

Merk-Zirkelkrane

sind ideale Helfer am festen Arbeitsplatz.
 Servicedienst in der ganzen Schweiz.
 Verlangen Sie unverbindliche Beratung
 und Offerte.

Merk AG Maschinenfabrik
 8953 Dietikon/ZH Telefon 051 88 48 05

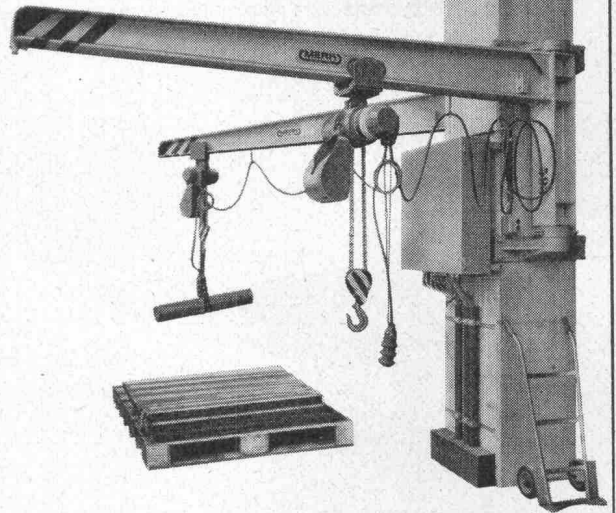

44

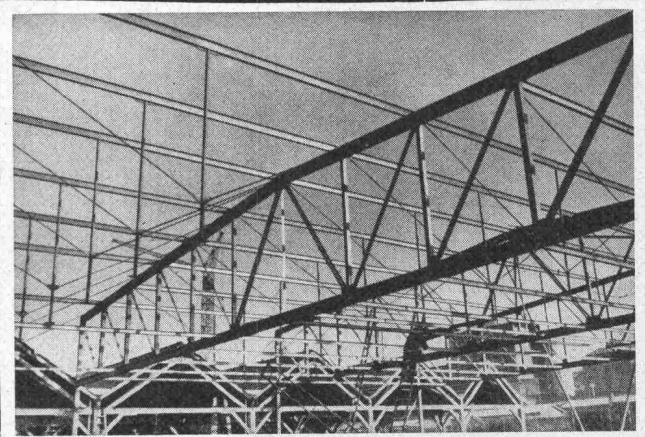

Stahlhochbau

Behälter

Schlosserei

Brückenbau

Silos

Metallbau

Ingenieurbureau

PREISWERK & ESSER

Basel

Schönaustr. 10

Tel. (061) 32 46 88

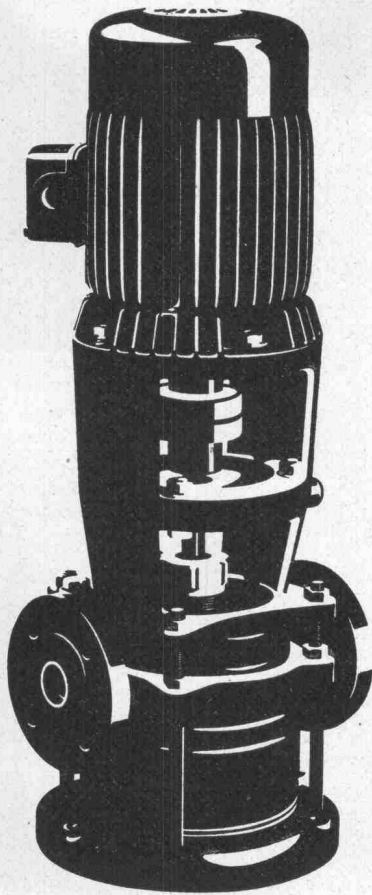

Auch Ihre Pumpe ist im breiten SIHI-Programm

Zentrifugal- und selbstansaugende Pumpen bis 6000 l/min
für Kalt- und Heisswasser
für Treib- und Brennstoffe
für Wärmeträgeröl
für Lösungsmittel und Säuren

Kondensatpumpen zum Fördern von siedendem Wasser bei
einer erforderlichen Zulaufhöhe von nur 20–60 cm.

Tauchpumpen für Schmutzwasser und Fäkalien

Automatische Fäkalienhebeanlagen

Flüssigkeitsring-Vakuumpumpen P abs. 25 Torr
kombiniert mit Gasstrahler P abs. 6 Torr

SIHI-Pumpen sind immer richtig.
Nicht zuletzt auch wegen unseres Beratungsdienstes
und der kurzen Lieferfristen.

PUMPENBAU SCHAFFHAUSEN AG

8200 Schaffhausen Goldsteinstrasse 2 Telefon 053-43021

84 PS

Kempf

Normal- Garderoben

in Gruppen zu 1, 2, 3 und 4 Abteilen

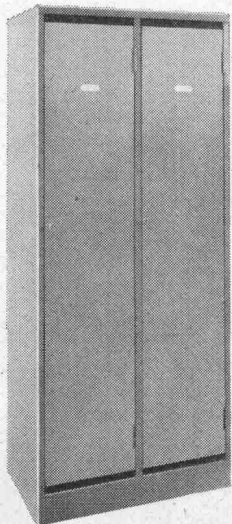

Mod. 2121
300/500/1750 mm
350/500/1750 mm

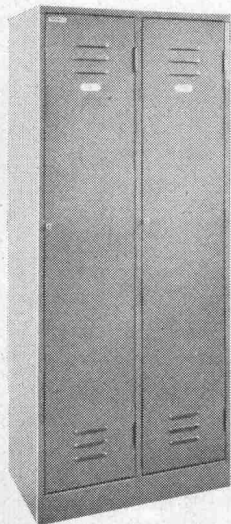

Mod. 2120
350/500/1750 mm

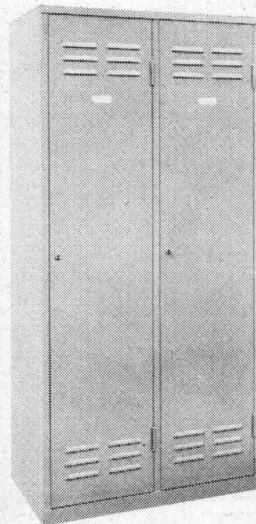

Mod. 2120
400/500/1750 mm

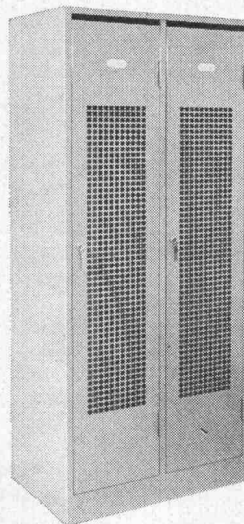

Mod. 2122
350/500/1750 mm
ges. geschützt

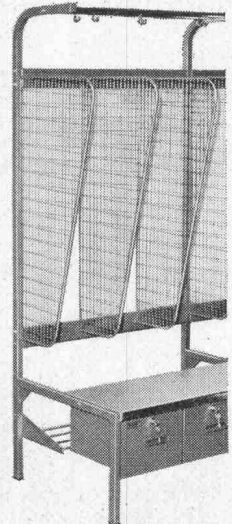

Mod. 2130
300/600/1800 mm

Kempf + Co. AG

9102 Herisau

Tel. 071-513344

Fenster Kiefer AG Zürich



Fenster und Türen
in Doppelverglasung,
Isolierglas, Aluminium-
Holz, Kunststoff.

Bedienen Sie sich
unserer technischen
Beratung.

☎ 051/45 24 55

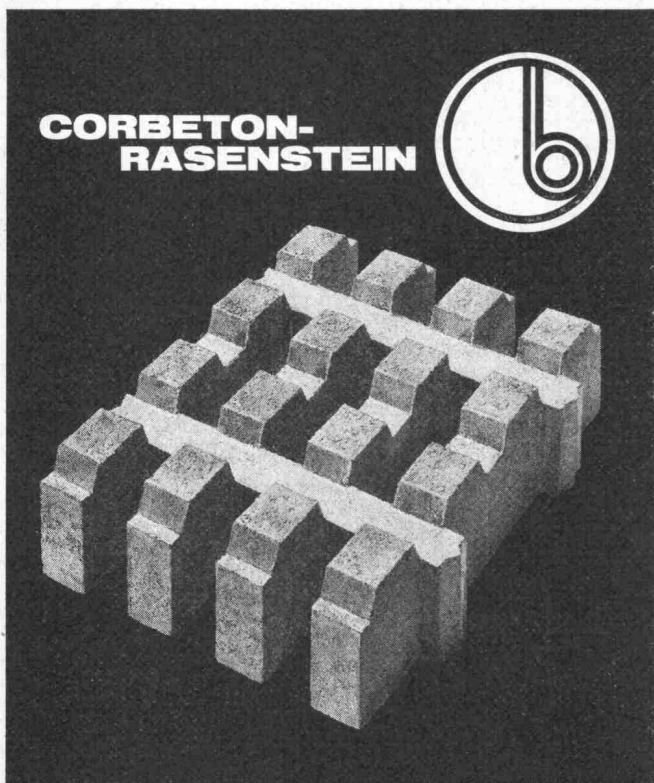

beton a.g.
WERK FÜR BETONWAREN
2542 PIETERLEN / BEI BIEL

Werk Pieterlen
☎ 032/8715 34
Werk Grenchen
☎ 065/8 50 55

Hochdruck-Zentrifugal- Pumpen

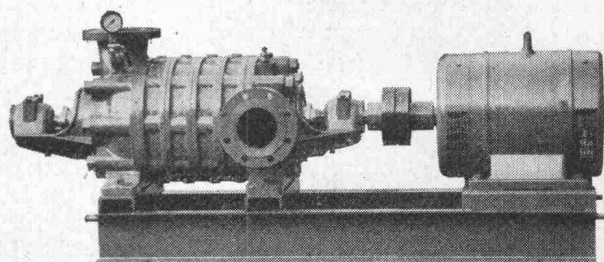

für:

- Wasserversorgungen
- Druckkesselanlagen
- Industrie, Kesselhäuser
- Sand- und Kieswerke
- Bewässerungen
- Wagenwaschanlagen

Maschinenfabrik ^{a.} Sihl ^A ^G
8023 Zürich 4

Gegründet 1871, Telefon 051 / 23 35 14



Vorfabrizierte Schutzraum-Lichtschächte

genehmigt vom Bundesamt für Zivilschutz
2 Modelle: Für 1 Atü oder 3 Atü Schutz-
räume. Lichtmass: 80x60 cm.

Lichtschacht für 1 Atü Schutzräume für normalen Wohnungsbau		Lichtschacht für 3 Atü Schutzräume für Sammel-Schutzräume	
Bauhöhe cm	Gewicht kg	Bauhöhe cm	Gewicht kg
130	507	130	725
50	195	50	275

Verlangen Sie bitte den Spezial-Pro-
spekt oder wenden Sie sich an Ihren
Baumaterial-Lieferanten.

comolli

Comolli's Erben AG Betonelemente
5620 Bremgarten Tel. 057/51414

Neu: Der Gölz- Wäscheschirm mit den 12 Vorteilen!

12 wichtige Vorteile, die jeder Hausfrau den Washtag um vieles erleichtern. Z. B. wiegt der neue Gölz-Wäscheschirm

nur **7kg!**

Stufenlos verstellbar von bodentief bis über die Kopfhöhe ist nur der Gölz-Wäscheschirm. Er wird komplett aus Aluminium hergestellt und eloxiert.

Verlangen Sie den ausführlichen, 4-farbigen Gratis-Prospekt, um alle Vorteile kennen zu lernen. Sie werden begeistert sein.

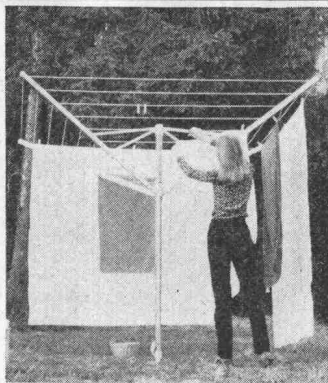

Bon



gölz

GÖLZ AG Metallbau
Badenerstr. 701, 8048 Zürich
Telefon 051 62 69 22

Die meistverkaufte Alu-Fensterbank der Schweiz

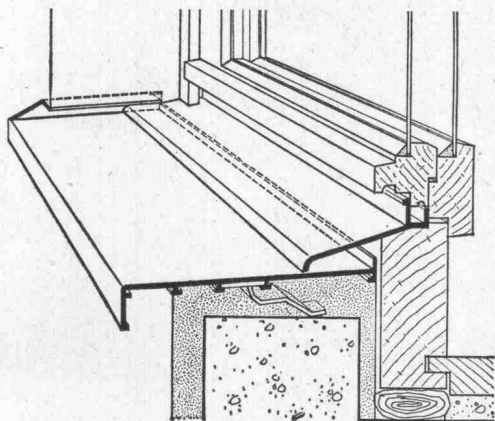

Lager-Profile: Legierungsgüte «Vital und Aludur», Materialstärke 2 bis 3,5 mm, farblos, industrie-eloxiert, mattiert und nachverdichtet, mit Abdeckfolie lieferbar, inkl. Spezialbehandlung gegen Zement-Korrosionsschäden.

+ Patent

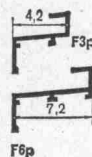
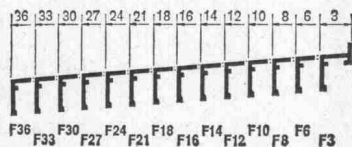

Verlangen Sie Prospekt mit
Preisliste und Muster!

Meyer AG
6260 Reiden

Telefon 062 / 81 10 55

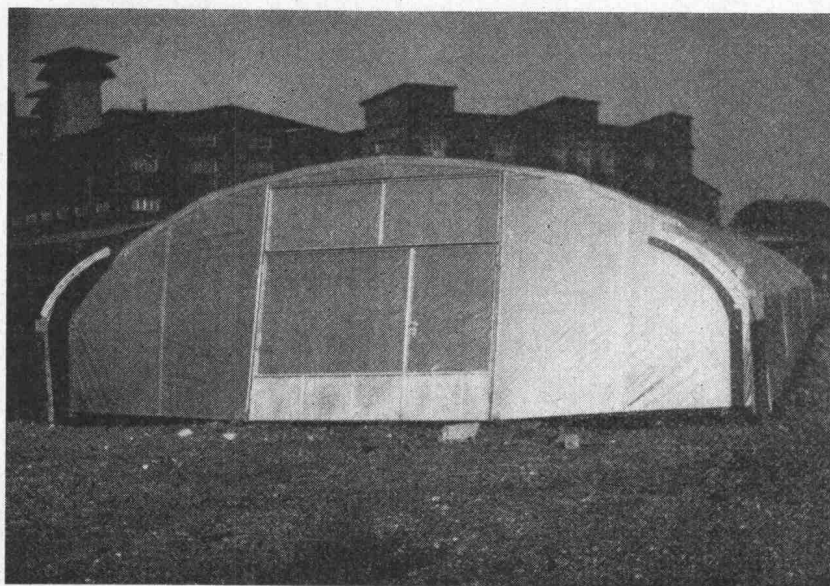

Demontable Lagerhallen

aus Gitterstahlrohrkonstruktion
und Spezialgitterfolie.

- Typ 1: Stehwand 130 cm,
Firsthöhe 320 cm, Breite 860 cm
- Typ 2: Stehwand 200 cm,
Firsthöhe etwa 420 cm, Breite 860 cm
- Typ 3: Stehwand 200 cm,
Firsthöhe etwa 500 cm, Breite 1200 cm

Länge nach Belieben.

LU-RA RAPPERSWIL

Gewächshausbau

E. Lutz, Bachtelstrasse 23, 8640 Rapperswil
Telefon 055 / 2 00 30

grilTEX

minitex 15

die faserverstärkte Kunststoff-Folie hat sich auch in der Schweiz glänzend bewährt

die neue, armierte Polyäthylen-Folie von GRILTEX. Reissfester als gewöhnliche Folie, daher mehrere Male verwendbar.

Anwendungsmöglichkeiten:
Wetterschutz, Dachunterlage, preisgünstige Abdeckplatte.

Auf Rollen à 100 m, Breite 150 cm, Fr. 2.20 per Laufmeter oder ganze Bahnen zusammenschweisst, Breiten 300, 450, 600 cm usw. Länge nach Wunsch, bis 100 m ohne Schweissnaht Fr. 2.20 per Quadratmeter.

Spezialgrößen auf Anfrage

STORAG

Abteilung GrilTEX, Murtenstrasse 336
3000 Bern, Telefon 031 56 66 05
oder bei Ihrem Baumaterial-Händler

Bon Senden Sie mir Gratismuster

Firma _____

Strasse _____

PLZ + Ort _____

KUMA

➔ **Qualitäts-
Vollbadverzinkung**

als Korrosionsschutz

sauber
preiswert und
prompt

➔ Aktiengesellschaft
Kumler & Matter,
Verzinkereiwerke
4658 Däniken / SO
Tel. 062 / 65 1154

GEKO -Simskonsole

⊕ Patent Nr. 475 465



Die grossen Vorteile:
Viel besserer Halt, kann nicht
mehr heruntergetreten werden
— raschere Montage, einfache
Konstruktion — deshalb die
ideale und preisgünstigste
Simskonsole

Verlangen Sie bei Ihrem Fensterhersteller die GEKO-Simskonsole — Sie sparen damit Aergern und Geld!

KOCH

Beschläge, Zürich
Tel. 051 / 26 66 36

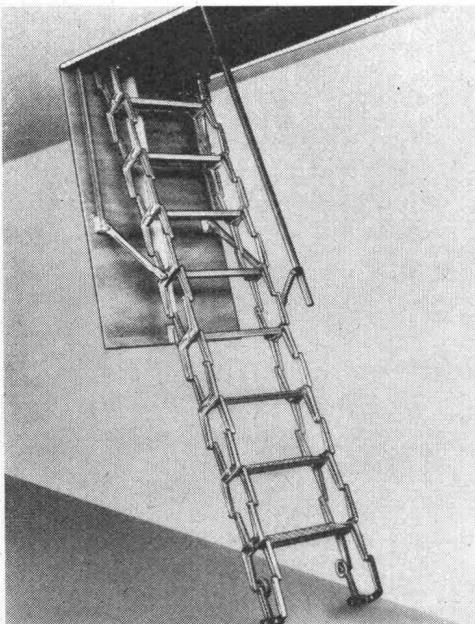

Scherentreppen Spindeltreppen

aus hochwertigem Aluminium-
Spritzguss.

Anfertigung nach Mass

Die ideale Lösung aller Raum-
probleme.

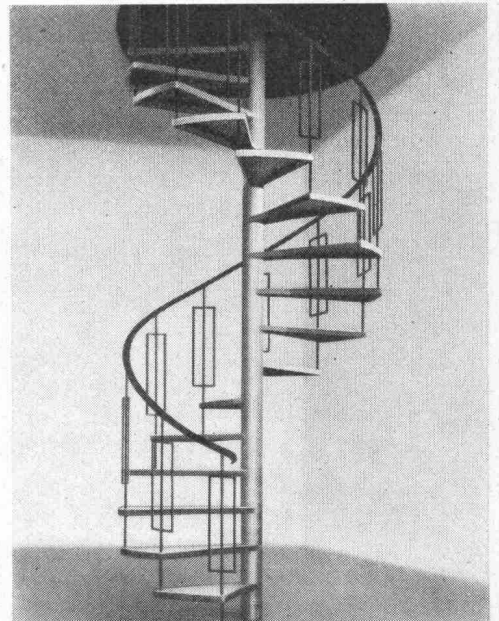

MÜHLBERGER & CO

9000 ST. GALLEN

Telefon 071 / 246522

RORSCHACHERSTRASSE 53

SICKERPLATTEN

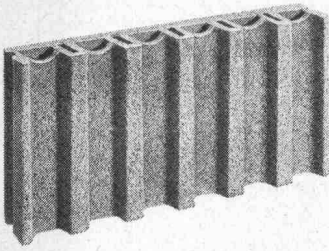

Die Hauptvorteile der BBS-Sickerplatten

1. Doppelkammern
2. Schrotschlitze
3. 6 und 8 cm starke Platten
4. Hohe Bruchfestigkeit
5. Mehr Qualität für gleichviel Geld!



Baustein- und
Betonwarenfabrik AG
8957 Spreitenbach
Tel. 051 88 84 78

Neuheit!

compri band V

Für alle Fugen
jetzt

VORKOMPRIMIERT

kurzfristig lieferbar

Generalvertretung:

Roger Frey dipl. Ing. Tel. 051/36 25 44
8039 Zürich Beethovenstr. 47

INTRAFIX[®]

Patente angemeldet

BETONSCHMELZ-VERFAHREN

schmilzt Löcher, schneidet und brennt
Beton – Eisenbeton – Stahl – Guss –
Granit – Naturstein, usw.

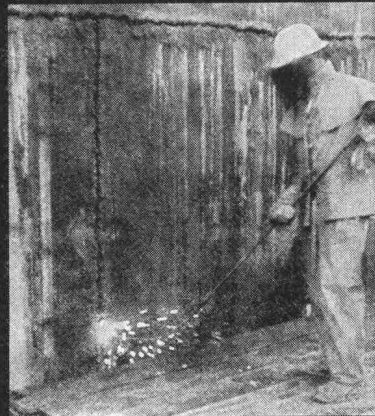

einfach – geräuschlos – schnell – sauber – staublos – vibrationslos – ungefährlich – wirtschaftlich – über und unter Wasser

Vertreternachweis weltweit durch

INTRAVEND AG Schweiz
Buckhauserstrasse 28, 8048 Zürich
Telefon (051) 54 54 45-47, Telex 54 289

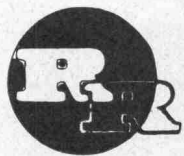

R. RIGLING & CO.

ZÜRICH-OERLIKON

Telephon 051 / 50 15 30 Leutschenbachstrasse 14

Für Ihre Holzkonstruktionen:

Ringdübel System RIGLING

Verlangen Sie unsere Preisliste

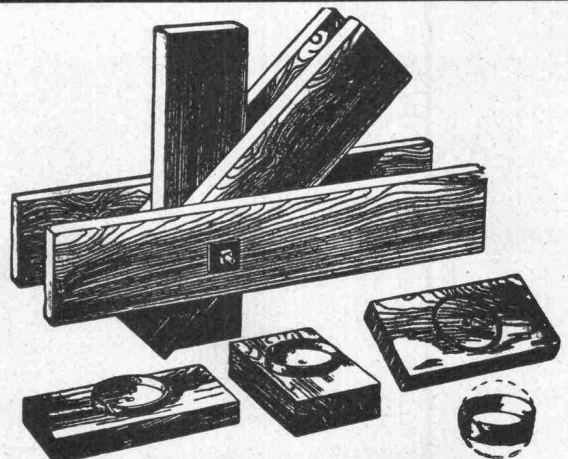

RINGDÜBEL + PATENT, Knotenpunktverbindung für hölzerne Tragwerke

RIX

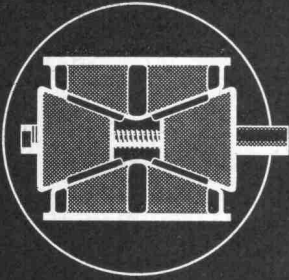

Absenk-Keile für Lehrgerüste und Fertigelemente

20 t und 40 t Tragkraft

verkauft und vermietet



R. Rigling & Co., 8050 Zürich-Oerlikon
Spezial-Baugeräte
Tel. 051 / 50 15 30, Leutschenbachstr. 44

GU Tiefbau Schaffhausen

GROSSLOCHBOHRUNGEN ROTATIONS-KERNBOHRUNGEN

- ungestörte Bodenproben
- notwendige Absenkversuche für K-Wert-Bestimmung

Arbeitsgebiet: Nordostschweiz
Rufen Sie uns an. Wir beraten Sie gerne.

GU-Tiefbau, Schweizersbild

8200 Schaffhausen, Telefon 053 / 4 12 30



**fi-Distanzhalter
auf jeder Baustelle
fi-Distanzhalter**

Drahtwerke Fischer & Co.
5734 Reinach AG, Tel. 064 / 71 15 55

Wie häufig wird die Schweizerische Bauzeitung gelesen?

95%

der Abonnenten lesen sie ständig oder ziemlich regelmässig. Diese erfreuliche Feststellung stammt aus der Leserschaftsanalyse eines neutralen Marktforschungsinstitutes.

Auch der Anzeigenteil gehört zu den Informationsquellen, die den reichhaltigen Inhalt der Schweizerischen Bauzeitung speisen.

Alleinige Anzeigenannahme
IVA AG für internationale Werbung

8035 Zürich
Beckenhofstrasse 16, Tel. 051 / 26 97 40

1004 Lausanne
19, av. de Beaulieu, Tél. 021 / 34 72 65

1204 Genève
8, rue de Marché, Tél. 022 / 26 03 45



WALTER J. HELLER AG.

BAUNTERNEHMUNG BERN

SION

LUGANO

ILANZ

Stellen- und Gelegenheits-Anzeigen

Tarif

1/1 Seite 185 x 259 mm Fr. 510.—	1/4 Seite 185 x 90 x 128 mm Fr. 127.50	1/12 Seite 90 x 40 mm Fr. 42.50
1/2 Seite 185 x 128 mm 90 x 259 mm Fr. 255.—	1/6 Seite 185 x 90 x 84 mm Fr. 85.—	1/16 Seite 90 x 28 mm Fr. 32.—
1/3 Seite 185 x 84 mm Fr. 170.—	1/8 Seite 185 x 90 x 60 mm Fr. 63.80	1/24 Seite 90 x 18 mm Fr. 21.30

Chiffregebühr Fr. 2.—

Stellengesuche werden nur noch schriftlich entgegengenommen.

Anzeigenschluss: Mittwoch der Vorwoche, 10 Uhr.
Sofern drucktechnisch möglich, kann der Anzeigenschluss bis Donnerstag der Vorwoche, 10 Uhr, verlängert werden.

Ermässigte Preise ohne Rabatt für Wiederholungen

IVA AG für internationale Werbung, 8035 Zürich
Beckenhofstrasse 16, Tel. 051/26 97 40, PC 80-32735

Filialen:
1004 Lausanne, 19, av. de Beaulieu, Tel. 021 / 34 72 65
1204 Genève, 8, rue du Marché, Tel. 022 / 26 03 45

Gesucht, initiativer

Hochbauzeichner

Wir bieten vielseitige Arbeit, zeitgemässes Salär, Fünftagewoche. Eintritt sofort oder nach Uebereinkunft.

R. Mathys, Architekt, Löwenstrasse 59, 8001 Zürich
Telefon 051 / 27 52 53

In der Praxis bewährte

Dampfsperre und Feuchtigkeitsisolierung

Neuartige, fünfschichtige Kunststoff-Folie, mit Warmluft fugenlos verschweisbar, Anwendungsgebiete:

Hoch- und Tiefbau

Gebietsvertretung oder Alleinvertretung noch für die Schweiz zu vergeben.

Zuschriften bitte unter Chiffre R 2310 an

Tischbein-Werbung KG, D-3 Hannover
Escherstrasse 23, Postfach 5909

Wir suchen für eine sehr grosse und fortschrittliche Unternehmung der Baubranche einen tüchtigen

Architekten

für die Gestaltung architektonisch anspruchsvoller Bauprojekte (Industriebauten, Spitäler, Schulen usw.).

Diese Position bietet:

- überdurchschnittliche Salarierung
- Ausübung des Architektenberufes ohne kaufmännischen Ballast
- erstklassige Arbeitsbedingungen im Raume Zürich

Interessenten bitten wir um die Einreichung einer kurzen Offerte mit Handschriftprobe und Bild, die wir rasch und diskret behandeln werden.

Institut für psychologische Beratung AG, 8032 Zürich
Steinwiesstrasse 2, Tel. 051 / 34 23 37 (9—12 Uhr)

Führendes Grossunternehmen des Hoch- und Tiefbaus sucht

technisch-kaufmännischen Leiter

der befähigt ist, die Verantwortung für die Weiterentwicklung der Firma zu übernehmen.

Bewerbern, etwa 40jährig, wenn möglich dipl. Bauingenieure oder Baumeister mit guten kaufmännischen Kenntnissen, wird eine gutbezahlte, interessante Dauerstelle geboten.

Ferner suchen wir für unsere verschiedenen Niederlassungen

Filial- oder Abteilungsleiter

dipl. Ing. oder Ing. HTL, die in der Lage sind, selbständig eine Region zu führen.

Wir bitten Interessenten um Zustellung ihrer Offerten mit den üblichen Unterlagen und handgeschriebenem Begleitbrief unter Chiffre B 25-51247 an Publicitas AG, 6002 Luzern.

Zur Ergänzung meines Mitarbeiterstabes für die Bearbeitung von bedeutenden Bauvorhaben im Tessin suche ich

**einen erfahrenen Bauführer
sowie 2 bestausgewiesene Bauzeichner**

Bei guter Entlohnung und interessanter Tätigkeit biete ich Dauerstelle. Italienischkenntnisse nicht unbedingt erforderlich.

Arch. ETH/BSA/SIA P. Mariotta, 6600 Locarno
Via B. Luini 18, Telefon 093 / 7 17 60

Auf Anfang 1971 oder nach Uebereinkunft suche ich je einen

Eisenbeton- und Tiefbauzeichner

Planbearbeitung und Bauleitung im Hoch-, Brücken- und allg. Tiefbau; kleines Team.

Ingenieurbureau H. Kappeler, dipl. Ing. ETH/SIA
Moosstrasse 15, 3073 Gümligen, Telefon 031 / 52 12 10

Gesucht erfahrener

Bauführer

für ein grösseres Bauvorhaben.

Bruno Gerosa, Architekt BSA/SIA
8008 Zürich, Florastrasse 56, Tel. 051 / 34 90 20

Wachstum erfordert Planung

Für interessante Planungsaufgaben von Industrie-, Verwaltungs- und Wohnungsbauten suchen wir für unsere Stammwerke Liechtenstein und Projekte im Ausland einen

Ingenieur-Techniker HTL

Fachrichtung Hochbau

Einige Jahre praktische Erfahrung, sowie Englischkenntnisse sind von Vorteil.

Diese anspruchsvollen Aufgaben werden Ihnen viel Selbstständigkeit lassen. Als junges Unternehmen mit einer modernen Personalpolitik bieten wir Ihnen: Kollegiales Teamwork, gute Entwicklungsmöglichkeiten, zeitgemässe Entlohnung.

Senden Sie uns Ihre Bewerbung oder rufen Sie uns an.

HILTI

Befestigungstechnik

Hilti Aktiengesellschaft
FL 9494 Schaan
Fürstentum Liechtenstein
Tel. 075 2 35 33 intern 400

3.

Die Prelam-Decke ermöglicht eine Verkürzung der Bauzeit

Deckenplatten

prelam®

Stahlton AG
Zürich
Telefon 051/476400

Zürcher Ziegeleien
Zürich
Telefon 051/359330

J. Schmidheiny & Co. AG
St. Gallen
Telefon 071/223262

Baustoffe AG Chur
Chur
Telefon 081/244646

Stahlton-Prebeton AG
Bern
Telefon 031/563301

Tochter sucht auf Frühjahr 1971

Lehrstelle als Hochbauzeichnerin

Schnupperlehre gerne erwünscht. Drei Jahre Sekundarschule, zurzeit BWZ Juventus.

Janine Vogel, Blauäcker 6, 8051 Zürich, Tel. 41 06 84

Zur Ergänzung meines Mitarbeiterstabes (nettes Team) suche ich tüchtige(n)

Eisenbetonzeichner(in)

für interessante Bauaufgaben (Sportanlagen, Geschäftshäuser usw.).

Fähige Bewerber, die eine abwechslungsreiche Tätigkeit in angenehmem Arbeitsklima schätzen, sind gebeten, sich in Verbindung zu setzen mit

G. BAUM, dipl. Bauingenieur ETH/SIA, 8008 Zürich
Seehofstrasse 4, Tel. 051 / 47 64 74

Gesucht in kleineres Architekturbüro, Kreis 6 der Stadt Zürich, einen

Bauführer-Bautechniker evtl. Bauführer

Offerten sind zu richten an:

R. + W. Noser, Architekten, 8006 Zürich
Gaugerstrasse 3, Tel. 051 / 26 47 55

Zur Mitarbeit in unserem Ingenieurbüro suchen wir

Eisenbetonzeichner(innen)

Sie finden bei uns abwechslungsreiche Arbeit in einem kameradschaftlichen, jungen Arbeitsteam.

Dr. G. Kruck + E. Moos
dipl. Bauingenieure ETH/SIA
6300 Zug, Gotthardstrasse 19
Tel. 042 / 21 84 71, privat 042 / 21 68 43



Für einen bekannten, angesehenen, grösseren Vorfabrikationsbetrieb unserer Firmengruppe suchen wir

dipl. Bauingenieur ETH/EPUL als stellvertretenden Direktor

An diesen Posten, der überdurchschnittliche Leistungen verlangt, sehen wir einen dynamischen Unternehmertyp mit Führungsqualitäten, Organisationstalent und kaufmännischem Flair. Nach angemessener Einführungszeit bieten wir weitere Entwicklungsmöglichkeiten.

Entsprechend der Vertrauensstellung sind auch das Gehalt und die übrigen Leistungen der Firma grosszügig angesetzt.

Interessenten bitten wir, ihre Offerte, welche mit absoluter Diskretion behandelt wird, mündlich oder schriftlich an Element-Holding AG, z. H. E. Bernasconi, Untermattweg 22, Postfach 1237, 3001 Bern, Telefon 031 / 55 52 82, zu richten.

Wir suchen für eine sehr grosse und fortschrittliche Unternehmung in Zürich einen tüchtigen und selbständigen

Hochbautechniker

mit Erfahrung in der Erstellung von Ausführungsplänen.

Diese Position bietet:

- architektonisch anspruchsvolle Bauprojekte (Spitäler, Schulen, Fabriken usw.)
- überdurchschnittliche Salarierung von Anfang an
- Aufstiegsmöglichkeiten
- kleines Team
- erstklassige Arbeitsbedingungen

Interessenten bitten wir um Einreichung einer kurzen Offerte mit Handschriftprobe und Bild, die wir rasch und diskret behandeln werden.

Institut für psychologische Beratung AG, 8032 Zürich
Steinwiesstrasse 2, Tel. 051 / 34 23 37 (9—12 Uhr)

Kleineres Ingenieurbüro sucht

Tiefbauzeichner

wenn möglich, mit etwas Praxis im allgemeinen Tiefbau. Eintritt baldmöglichst oder nach Uebereinkunft.

Bewerbungen mit den üblichen Unterlagen an

Ing. Willi Wiedmer, Techn. Büro
4133 Pratteln BL
St.-Jakob-Strasse 65, Tel. 061 / 81 59 14

Im Aufbau begriffenes Ingenieurbüro in Zürich mit interessanten Aufträgen im kommunalen Tiefbau sucht in sein junges Team einen neuen Mitarbeiter.

Eisenbetonzeichner

welcher Interesse an verantwortungsvoller und weitgehend selbständiger Arbeit hat.

Sie können von uns erwarten: gründliche Einarbeitung in Ihr zukünftiges Arbeitsgebiet, angenehmes Arbeitsklima, modern eingerichtete Büros, guter Leistungslohn und übliche Sozialleistungen.

Interessenten melden sich unter Chiffre SBZ 743, IVA AG, Postfach, 8035 Zürich, oder Tel. 051 / 33 07 00.

Stellenausschreibung

Beim liechtensteinischen Bauamt ist die Stelle eines

Tiefbauzeichners

neu zu besetzen.

Arbeitsgebiet:

Ausführung sämtlicher Zeichenarbeiten für Strassen- und Tiefbauprojekte inkl. notwendige Feldarbeiten.

Anforderung:

Abgeschlossene Lehre als Tiefbau- oder Vermessungszeichner, Praxis erwünscht.

Geboten wird:

Besoldung nach Uebereinkunft im Rahmen der Besoldungsordnung der Regierung, Beitritt zur Pensionskasse bzw. Sparversicherung, 5-Tage-Woche.

Bewerbungen:

Handschriftliche Bewerbungen mit Angaben über Personalien, Lebenslauf, Ausbildung und bisherige Tätigkeit sowie mit Beilage von Zeugnisabschriften sind bis zum 30. Oktober 1970 an die Dienststelle für Personalwesen der Regierung, 9490 Vaduz, einzureichen.

Regierung des Fürstentums Liechtenstein

gez. Dr. Alfred Hilbe
Fürstlicher Regierungschef

Für die Betreuung von Strassen- und Tiefbauprojekten findet ein überdurchschnittlich qualifizierter

dipl. Bauingenieur

eine leitende, verantwortungsvolle und ausbaufähige Dauerstelle.

Zur Bearbeitung von Gesamtverkehrsplänen, Verkehrsprognosen, Kosten/Nutzen-Untersuchungen usw. suche ich ferner einen selbständigen

Verkehringenieur

(Dipl. Ing., evtl. Ing.-Techniker HTL)

Bewerber mit einigen Jahren Praxis und eigenen Ideen bevorzugt.

Bei beiden Stellen werden Bewerber mit Kenntnissen in modernen Methoden (Netzplankontrolle, Systemanalyse, Datenverarbeitung usw.) besonders geschätzt.

Initiativen Fachleuten mit Persönlichkeit, die sich in unser dynamisches, gut eingespieltes Team einfügen vermögen, werden eine den Erfahrungen und Leistungen entsprechende grosszügige Salärrierung, freie Arbeitszeit, angenehmes Arbeitsklima und neuzeitliche Arbeitsbedingungen (Pensionskasse usw.) in modernen Räumlichkeiten im neuen Zentrum Witikon geboten.

Für Ihre unverbindliche Anfrage erreichen Sie mich unter Telefon 051 / 60 12 16.

Hans B. Barbe, Dipl.-Ing. ETH/SIA
Ingenieur- und Planungsbüro
Witikonstrasse 289, 8053 Zürich-Witikon

4.

Die Prelam-Decke
ist eine vorgespannte
Konstruktion

Deckenplatten

prelam®

Stahlton AG
Zürich
Telefon 051/476400

Zürcher Ziegeleien
Zürich
Telefon 051/359330

J. Schmidheiny & Co. AG
St. Gallen
Telefon 071/223262

Baustoffe AG Chur
Chur
Telefon 081/244646

Stahlton-Prebeton AG
Bern
Telefon 031/563301

Führende Unternehmung der Lebensmittelbranche
sucht für ihre Immobilienabteilung

1 Hochbauzeichner

Dieser qualifizierte Mitarbeiter beschäftigt sich hauptsächlich mit Studien über Restaurationsbetriebe und Wohnobjekte. Im weiteren überwacht er persönlich verschiedene Bauarbeiten.

Bewerber, die sich für diese interessante Stelle interessieren, sind gebeten, ihre Bewerbung (Lebenslauf, Referenzen und Zeugnisabschriften) unter Chiffre P 17-500.632 F an Publicitas AG, Freiburg, zu richten.

MÖVENPICK

Für unser modern eingerichtetes Baubüro suchen wir

Hochbauzeichner(in)

Verfügen Sie über eine abgeschlossene Berufslehre und möchten Sie gerne in einem dynamischen Team an der Realisierung von neuen Projekten mitarbeiten, dann rufen Sie uns am besten gleich an.

Telefon 051/91 01 01, R. Nett

oder senden Sie Ihre Unterlagen an:

MOEVENPICK-ZENTRALVERWALTUNG
Personal-Departement, Postfach, 8027 Zürich



Wir suchen einen jungen, qualifizierten

dipl. Bauingenieur

für theoretische Untersuchungen und die Durchführung von Versuchen auf Spezialgebieten des Bauwesens.

Wir erwarten:

- solide theoretische Kenntnisse
- etwas praktische Erfahrung
- Interesse an wissenschaftlich orientierten Problemstellungen
- Befähigung zu selbständiger Arbeitsweise

Wir bieten:

- bautechnisch besonders interessante Aufgaben
- gründliche Einführung in den Arbeitsbereich
- gute Salarierung von Anfang an
- alle zeitgemässen Sozialleistungen

Wir bitten Sie um die Einreichung Ihrer Offerte, die wir rasch und diskret behandeln werden.

STAHLTON AG

8034 Zürich 8, Riesbachstrasse 57
Telefon 051 / 47 64 00

Wir schwimmen

lieber in den von uns erstellten Hallenbädern als im Büro. Daher suchen wir gut ausgewiesene Mitarbeiter für unsere Büros in Oberrieden und Langnau i. E.:

- Architekt für Entwurf und Bauleitung
- Bauingenieur
- Fachmann für Heizung und Lüftung
- örtlicher Bauleiter
- Hochbauzeichner
- Eisenbetonzeichner

Wir arbeiten mit neuzeitlichen Methoden und den modernsten Hilfsmitteln.

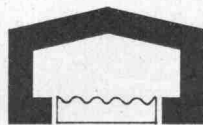

HALLENBADBAU AG

8942 Oberrieden, Tel. 051 / 92 70 55
3550 Langnau i. E., Tel. 035 / 2 22 66



Die Bauabteilung der Migros-Dachorganisation sucht für die Realisierung ihrer Bauvorhaben

Architekt/Bautechniker HTL

Projektierung und/oder Bauführung

Bauzeichner

als Mitarbeiter in einer Projektgruppe

Installationszeichner(in)

selbständiges Erstellen der Koordinationspläne (Heizung, Sanitär, Klima)
Interessante Projekte werden in unserer Bauabteilung in den nächsten Jahren verwirklicht; Sie werden Ihr Wissen voll anwenden und erweitern können. Gute Arbeitsbedingungen und Sozialleistungen sind in unserem Unternehmen selbstverständlich.

Richten Sie Ihre Kurzofferte mit Angaben über Ausbildung und bisherige Tätigkeit bitte an den

MIGROS-GENOSSENSCHAFTS-BUND, 8005 Zürich
Personalabteilung, Limmatstrasse 152

MIGROS



In unserem internen Baubüro ist die Stelle eines

Bauzeichners

neu zu besetzen. Die Erstellung von Projekt- und Bauplänen, Kostenvoranschlägen und Abrechnungen gehören zu diesem Aufgabengebiet. Je nach Erfahrung und Fähigkeiten ist, nach gegebener Einführung, eine selbständige Bauführung ohne weiteres möglich.

Gerne erwarten wir Ihren Telefonanruf an unsere Personalabteilung.

Gebrüder Bühler AG, Maschinenfabrik, Uzwil
Telefon 073 / 50 11 11, intern 954
oder an Herrn Hirt, privat 073 / 51 57 37

Wenn Sie Lust haben, inmitten eines alten Städtchens an neuen Bauten wie Schulen, Bürohäusern usw. als

Bauführer oder Bauzeichner

mitzuarbeiten, und Wert auf angenehme Zusammenarbeit legen, glauben wir, Ihnen die gesuchte Stelle offerieren zu können.

J. Stöckli, dipl. Arch. SIA/SWB
6300 Zug, Artherstrasse 5, Telefon 042 / 21 83 86 / 21 83 87

Gesucht

Bauführer Bautechniker / Bauführer Hochbauzeichner

für interessante Bauobjekte.

Walter Wüest, Architekt FSAI, 8003 Zürich
Wuhrstrasse 2, Telefon 051 / 35 32 66

Aquarex

Fugenbänder
Beton- und Mörtelzusätze



Polyrex AG

Grünhaldenstrasse 6 8050 Zürich
Tel. 051 48 79 03 Chemische Baustoffe

Gesucht

Architekt oder Techniker Bauführer und Bauzeichner

für interessante Bauaufgaben im Raume Zug.
Eintritt per sofort oder nach Vereinbarung.

Offerten unter Chiffre SBZ 673 an IVA AG, Postfach,
8035 Zürich.

Gesucht

— für die technische Bearbeitung von Hochschulbauten

Bautechniker / Bauzeichner

— für das Erstellen von Kostenvoranschlägen und die selbständige
Leitung von Bauausführungen

Bauführer

Max Ziegler, Architekt BSA/SIA
8001 Zürich, Rämistrasse 27, Telefon 051 / 32 37 59

Zur Ergänzung unseres Mitarbeiterstabes eines In-
genieur- und Vermessungsbüros in aufstrebendem Be-
zirkshauptort des Zürcher Unterlandes suchen wir per
sofort oder später:

Ingenieur-Techniker HTL

für die Betreuung von Tiefbauprojekten, inkl. Bauleitung

Tiefbauzeichner

für die Mitarbeit an Tiefbauprojekten,
inkl. kleinere Bauleitungen

Vermessungszeichner

für die Mitarbeit bei Vermessungsarbeiten,
Meliorationen, Bauabsteckungen usw.

per 1. Januar 1971

Büroangestellte

für die Betreuung der administrativen Arbeiten
in unserem Büro (evtl. Teilzeitarbeit)

Angebote mit den üblichen Unterlagen und informative
Anfragen bitte richten an

Ingenieurbüro R. Howald, dipl. Ing. ETH/SIA
8157 Dielsdorf, Tel. 051 / 94 15 70

LONZA

Für unsere Elektrizitätswerke im Wallis suchen
wir einen jüngeren

dipl. Bauingenieur

für interessante Arbeiten im Kraftwerkbau.

Aufgaben:

- Projektbearbeitung für Neu- und Umbauten
von Kraftwerk- und Energieversorgungs-
anlagen
- Einsatz als örtlicher Bauleiter
- Bearbeitung von Ausschreibungs- und
Abrechnungsunterlagen

Anforderungen:

- Abgeschlossenes Hochschulstudium
als Bauingenieur
- Interesse an den Fachrichtungen Tiefbau/
Wasserbau
- Kenntnisse der französischen Sprache sind
erwünscht

Wir bieten:

- Vielseitige und verantwortungsvolle Arbeit
in kameradschaftlichem Team
- moderne Anstellungsbedingungen
und Sozialleistungen
- 5-Tage-Woche
- Mithilfe beim Umzug und Beschaffen
einer Wohnung

Eintritt sofort oder nach Uebereinkunft.

Offerten mit den üblichen Unterlagen sind er-
beten an

LONZA AG, Elektrizitätswerke, 3930 Visp
«Personalia»

BG

cherche pour des projets suisses et étrangers

un dessinateur en génie civil

- disposant si possible de plusieurs années d'expérience
- recherchant une situation stable et d'avenir
- sachant assumer des responsabilités et travailler de façon indépendante.

Prestations sociales étendues. Semaine de 5 jours. Horaire libre.

Entrée en service immédiate ou date à convenir.

Les candidats voudront bien adresser leurs offres manuscrites complètes avec curriculum vitae, copies de certificats, références et prétentions de salaire, à

Bonnard & Gardel, Ingénieurs-conseils SA, 1003 Lausanne
10, avenue de la Gare

Gemeinde Kilchberg am Zürichsee

sucht

Vermessungs- oder Tiefbauzeichner (-zeichnerin)

Aufgaben: Bearbeitung von Strassen-, Kanalisations- und Baulinienprojekten, Bauleitungen, Bauabsteckungen, Neuaufnahmen für den Leitungskataster.

Geboten werden fortschrittliche Anstellungsbedingungen und zeitgemässe Entlohnung, Pensionskasse, 5-Tage-Woche, Gelegenheit zum Erwerb von Fachausweisen. 4-Zimmer-Wohnung steht zur Verfügung.

Anmeldungen an das Bauamt, Alte Landstrasse 110, 8802 Kilchberg.

Auskünfte erteilt der Gemeindeingenieur, U. Kundert,
Tel. 051 / 91 50 58 (Büro) oder 051 / 91 21 78 (privat).

Der Gemeindeingenieur

BERIC S.A.

Bureau d'étude et de recherche pour l'industrialisation de la construction cherche pour diriger sa section calculs un

ingénieur civil EPF/EPUL

ou titre équivalent

Etudes variées: béton armé, construction métallique, structures complexes pour bâtiments locatifs et industriels, préfabrication.

Ambiance jeune et dynamique, semaine de 5 jours, gratification, caisse de prévoyance, bureaux fermés entre Noël et nouvel-an.

Entrée de suite ou à convenir.

6, Bd des Promenades, **Carouge/Genève**
tél. 022 / 42 79 20

Zur Mitarbeit an interessanten und vielseitigen lang-jährigen Bauaufgaben suche ich

Architekt-Techniker HTL Bauzeichner(in)

wenn möglich mit einiger Berufserfahrung.

Eintritt sofort oder nach Vereinbarung.
Arbeit in kleinem Team. Arbeitsplatz im Zentrum Zürichs.

Prof. A. H. Steiner, Arch. BSA/SIA
Olgastrasse 8, 8001 Zürich
Telefon 47 83 60

Grösseres Ingenieurbüro sucht zu möglichst baldigem Eintritt einen

Tiefbautechniker

für die selbständige Bearbeitung von Projekten und Bauleitungen des Wasser- und Abwasserbaues. Erfahrenen Bewerbern bieten wir eine ausbaufähige Dauerstelle mit neuzeitlichen Arbeitsbedingungen und Aufstiegsmöglichkeiten. Wir gewähren ferner eine solide Fürsorge-Institution und ein gutes Arbeitsklima.

Interessierte Bewerber wollen Ihre Offerte einreichen unter Chiffre SBZ 746, IVA AG, Postfach, 8035 Zürich.

HORTA SYSTEMBAU

sucht zu möglichst baldigem Eintritt zwei gut ausgewiesene, initiativ, jüngere

Bauführer

für die Bearbeitung und Erstellung von Einfamilienhäusern.

Gerne wollen wir Sie in einem persönlichen Gespräch über Ihren Einsatz orientieren. Bitte setzen Sie sich mit uns in Verbindung.

Telefon 064 / 24 53 44



HORTA SYSTEMBAU
Rombachtäli 29, 5022 Rombach

Gesucht

Architekt Architekt-Techniker HTL Bauzeichner(in)

Rolf Keller, dipl. Architekt BSA/SIA
8032 Zürich, Zeltweg 25, Tel. 051/ 32 20 99

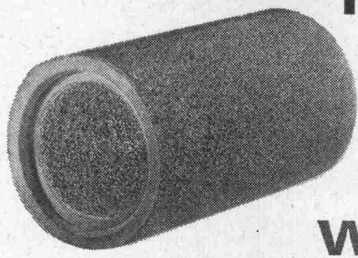

Hunziker-Filterrohre und Filterplatten entwässern das Erdreich dauernd wirkungsvoll

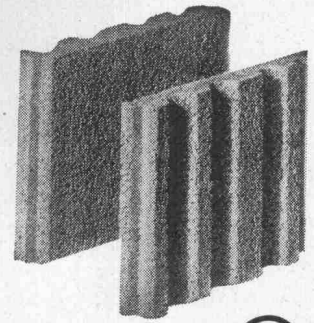

HUNZIKER Baustoff-Fabriken in Zürich, Bern, Brugg, Landquart, Olten und Pfäffikon SZ





OERLIKON

Postfach 897, 8050 Zürich, Tel. 051/481810

In unser Baubüro suchen wir einen

Hochbauzeichner

für die Projektierung, Devisierung und Abrechnung von industriellen Bauaufgaben (Renovationen, Umbauten, Neubauten).

Bei Eignung werden ihm kleinere Bauführungsarbeiten übertragen, die er selbständig erledigt. Zudem wird er zur Mitarbeit bei schwierigeren Bauvorhaben herangezogen.

Berufsleute, die sich für eine Weiterbildung zum Bauführer interessieren, wollen sich bitte mit unserer Personalabteilung für Angestellte in Verbindung setzen (Tel. intern 298).

Brown Boveri Oerlikon (MFO)
Affolternstrasse 52, 8050 Zürich

Eine echte Chance für die

Industrie

In der Gemeinde Kehrsatz (6 km von Bern entfernt) können Sie

Bauland

zu vernünftigen Preisen im Baurecht erwerben. Geleiseanschluss möglich bzw. vorhanden. Günstiger Steuerfuss.

Offerten sind zu richten an den **Gemeinderat von Kehrsatz BE**

TATBESTAND WOHNEN

AUSSTELLUNG IM GLOBUSPROVISORIUM
BAHNHOFBRÜCKE-BAHNHOFQUAI
VOM 28. OKT. BIS ZUM 12. NOV. 1970
MO-FR 815-2200, SA 915-1700

V I S I O N A
EINE MÖGLICHE WOHNIDEE VON J. COLOMBO
FÜR BAYER LEVERKUSEN ENTWORFEN
IST EIN BESTANDTEIL DER AUSSTELLUNG

ERÖFFNUNG DIENSTAG 27. OKT. UM 1815
REFERENT DR. LUCIUS BURCKHARDT

ETH
ARCHITEKTURABTEILUNG

Jüngerer (28 Jahre)

Bauingenieur-Techniker HTL

mit Praxis in Eisenbeton, Stahlbau und allen Gebieten des Tiefbaus sucht verantwortungsvolle, ausbaufähige Dauerstelle in Ingenieurbüro oder Verwaltung. Region **Basel** oder **Bern**.

Eintrittsdatum: Frühjahr 1970.

Offerten sind erbeten unter Chiffre SBZ 745, IVA AG, Postfach, 8035 Zürich.

Ingenieurbüro für kommunalen Wasserbau mit Büros in Zürich und Balgach SG sucht per sofort oder nach Vereinbarung tüchtigen

Tiefbauzeichner und Eisenbetonzeichner

Es handelt sich um gutbezahlte, ausbaufähige Dauerstellen.

Ingenieurbüro Hans Hohl, Büchnerstrasse 18, 8006 Zürich
Telefon 051 / 60 31 80

Bon für Sauna-Dokumentation

Senden an
Ch. Rossi + Co AG
Allmendstr. 9-11
8700 Küsnacht
Tel. 051/901755

Wir wünschen

- Ihre komplette Sauna-Dokumentation
 unverbindliche Beratung

Unsere Anschrift:



Gesucht wird
initiativer, selbständiger

Hochbauzeichner(in)

in unser Büro mit vielseitigen Aufträgen.
Sie werden bestimmt in einem der kleinen Teams die
Ihnen zusagende Arbeit und Aufstiegsmöglichkeit finden.

H. Weideli + E. Kuster SIA
Architekten, Rämistrasse 5
8001 Zürich (051 / 34 08 07)

Zur Bearbeitung von interessanten Bauvorhaben
suche ich selbständigen, zuverlässigen

Architekt-Techniker HTL

Eintritt sofort oder auf Vereinbarung.
Autoabstellplatz vorhanden.

G. Ritschard, Architekt SIA
8803 Rüschlikon, Alte Landstrasse 111

Wir suchen zum Ausbau unserer

Generalunternehmung

versierte

Bauführer

für die Bearbeitung interessanter Aufträge
im Kanton Bern.

Wir bieten: Förderung Ihrer eigenen Initia-
tive, Teamwork, zeitgemässe Entlohnung und
Sozialleistungen.

Offerten erbeten unter Chiffre OFA 2388 B
an Orell Füssli-Annoncen AG, Zeughaus-
gasse 14, 3000 Bern.



BAUDEPARTEMENT BASEL-STADT

Das Tiefbauamt sucht einen

Stellvertreter des Chefs des Baulinienbüros

Aufgabenkreis:

Ausarbeiten von Vermessungs-, Bau- und Strassen-
linienprojekten; Mitwirken bei Vorlagen von Tiefbau-
projekten an die Behörden; Auskunfterteilung über Bau-
und Strassenlinien, Landerwerb und Strassenerstellung;
Berechnung von Landabtretungen und Anwänderbei-
trägen; Ausbilden von Lehrlingen.

Anforderungen:

Abgeschlossene Berufsausbildung als Vermessungs-
zeichner; mehrjährige Zeichnerpraxis; Selbständigkeit
in der Bearbeitung von Planunterlagen; Interesse an
rechtlichen und administrativen Problemen.

Arbeitsbedingungen:

Interessante, abwechslungsreiche Tätigkeit in kleinem
Team, vorzüglich ausgebaute Sozialleistungen, Besol-
dung nach Vereinbarung, 5-Tage-Woche.

Auskünfte:

Für allfällige weitere Fragen wird Sie das Sekretariat
des Tiefbauamtes (061 / 23 98 40, intern 286) gerne
mit den zuständigen Herren verbinden.

Anmeldung:

Ihre Bewerbung mit Angaben über Personalien, Bil-
dungsgang und bisherige Tätigkeit, wollen Sie unter
Beilage der Zeugnisabschriften und Referenzen bis zum
9. November 1970 an das Sekretariat des Baudepartementes,
4001 Basel, richten.

Baudepartement Basel-Stadt

WANDER

Ingenieurwesen/Bauabteilung

Unsere Bauabteilung befasst sich mit Planungsauf-
gaben für Industrie-, Labor- und Bürobauten im In-
und Ausland.

Zur Ergänzung des bestehenden Dreierteams suchen
wir einen vielseitig interessierten

jungen Hochbauzeichner

Das Aufgabengebiet umfasst vorwiegend Projektstu-
dien mit Kostenberechnungen, Bearbeitung von Offert-
unterlagen und gelegentlich Bauführung.

Bewerber, die eine abwechslungsreiche Tätigkeit so-
wie einen aufgeschlossenen Vorgesetzten schätzen,
senden ihre Kurzbewerbung an

Dr. A. WANDER AG, 3001 Bern
Personalabteilung C

Schutzraumabrechnungen und Ausmassarbeiten

übernimmt junger Baufachmann.
Tel. 051 / 47 88 77

Ein selbständiger

Architekt

übernimmt in freier Mitarbeit von Architektur- und Ingenieurbüros

- Zeichnerarbeiten in allen Fachrichtungen
- Projektierung (Hochbau)
- Entwurf und Mitarbeit in Wettbewerben

Offerten unter Chiffre SBZ 724, IVA AG, Postfach, 8035 Zürich.

Gesucht für grosses öffentliches Bauvorhaben erfahrener

Architekt-Techniker HTL / Bauführer

und ein

Hochbauzeichner

Einsatzfreudige Mitarbeiter, die selbständigen Wirkungskreis suchen, bitte ich, sich telefonisch oder schriftlich zu melden. Stellenantritt nach Uebereinkunft.

Romeo Favero, Architekt SIA, 8400 Winterthur
Endlikerstrasse 32, Telefon 052 / 29 28 08

Kanton St. Gallen — Baudepartement

Unser Hochbauamt berät die Gemeinden bei der Planung und Durchführung von Schulbauten, Gemeindehäusern, Bürgerheimen und überprüft die entsprechenden Projekte, Kostenvoranschläge und Abrechnungen. Als Stellvertreter des heutigen Stelleninhabers suchen wir einen tüchtigen, verantwortungsbewussten und kontaktfähigen

Bauzeichner/Bauführer

Auch ein in Baufragen bewandeter Kaufmann kann dieser abwechslungsreichen und selbständigen Aufgabe gerecht werden. Aufstiegsmöglichkeit ist vorhanden.

Für die Ausarbeitung von Projekt- und Ausführungsplänen für vielseitige und interessante Bauvorhaben sucht unser Hochbauamt eine(n) jüngere(n), tüchtigen(n)

Bauzeichner(in)

Wir bieten zeitgemässe Besoldung und Sozialleistung, Pensionskasse, fortschrittliche Arbeitsweise und moderne Arbeitsräume.

Anmeldungen mit den üblichen Unterlagen sind erbeten an das Baudepartement des Kantons St. Gallen, Lämmlisbrunnenstr. 54, 9001 St. Gallen.

Wir suchen

1 Geologen/Hydrologen

1 Bauingenieur ETH

1 Bauingenieur HTL

Sie finden bei uns

- eine repräsentative, selbständige Stellung als Berater von Behörden, Bauherren, Architekten, Ingenieuren usw.
- Gelegenheit zur Erweiterung Ihrer Fachkenntnisse
- eine unproblematische Arbeitsatmosphäre
- finanzielle Gegenleistungen, die Sie interessieren werden

Die Möglichkeiten, die Ihnen bei uns offenstehen, möchten wir gerne mündlich besprechen und bitten um Kontaktnahme.



COLOMBI SCHMUTZ DORTHE AG

Berater für Geologie, Hydrologie,
Geophysik, Baugrunduntersuchung,
Grundbau

3097 Bern-Liebefeld, Grenzweg 1
Tel. 031 / 53 64 12
1700 Fribourg, Place de la Gare 35
Tel. 037 / 2 76 66

Zur Ergänzung unseres Teams suche ich

Architekt-Techniker HTL

Bauzeichner

für die selbständige Planbearbeitung von interessanten Bauaufgaben, vorwiegend im Wohnungsbau.

Angenehmes Arbeitsklima, zeitgemässes Salär.

Mario Moeri, Architekt SIA
8049 Zürich, Riedhofstrasse 63, Telefon 051 / 56 92 31

Architekturmodelle in Gips,
Holz, Plexiglas, termingerech
und in tadelloser Ausführung

Architekturmodelle

Zaborowsky & Schalk
Neumarkt 10, 8001 Zürich
Telefon 34 22 16
Siewerdstr. 99, 8050 Zürich
Telefon 46 62 11

Fest eingeführte Fabrik für vorfabrizierte Zweckbauten sucht in allen Gebieten der Schweiz Baugeschäfte, die laufend an

Fundamentarbeiten Beton-, Asphalt- und Pflastersteinarbeiten Kanalisationsarbeiten

interessiert sind.

Aufgeschlossene Unternehmer, die eine langjährige, seriöse Zusammenarbeit anstreben, melden sich bitte mit Angaben von Referenzen, Arbeitsprogramm, Arbeitsrayon usw. unter Chiffre SBZ 753, IVA AG, Postfach, 8035 Zürich.

Tessin

Wir sind ein seit über 15 Jahren gut eingeführtes Unternehmen in der Vorfabrikation von Betonelementen und suchen einen tüchtigen, erfahrenen Fachmann

dipl. Bauingenieur ETH

Wir wünschen:

- selbständige Leitung des Unternehmens
- Weiterentwicklung des Fabrikationsprogramms
- Bauleitung bei der Erstellung eines zweiten Werkes
- Koordination und Programmation der Produktion von schlaff armierten und vorgespannten Betonelementen
- Beherrschung der italienischen Sprache
- Alter nicht über 40 Jahre
- möglichst Schweizer Bürger

Wir bieten:

- einen selbständigen Posten
- ein interessantes, ausbaufähiges Arbeitsgebiet
- gutes Arbeitsklima
- Pensionskasse
- Fünftagewoche
- überdurchschnittliches Salär

Offerten unter Chiffre SBZ 740 an IVA AG, Postfach, 8035 Zürich.

Zur Ergänzung meines Mitarbeiterstabes suche ich für die Bearbeitung anspruchsvoller Aufgaben

Architekt-Techniker HTL

- Projektbearbeitung
- Ausführungsvorbereitung
- Leiter einer Arbeitsgruppe

Für eine qualifizierte Persönlichkeit (30 bis 40 Jahre) bestehen Aufstiegsmöglichkeiten.

Paul R. Kollbrunner, dipl. Arch. SIA
8032 Zürich, Carmenstrasse 25
Tel. 47 54 47 und 34 36 47

Für die Bearbeitung von interessanten öffentlichen Bauvorhaben (Schul- und Altersheimbauten) suche ich

Architekt-Techniker HTL Bauführer Bauzeichner

Qualifizierten Mitarbeitern wird Dauerstelle mit zeitgemässen Arbeitsbedingungen geboten.

K. Pfister, Architekt SIA, 8700 Küsnacht ZH
Oberwachstrasse 2, Tel. 051 / 90 63 02

Wir suchen

Architekt Architekt-Techniker HTL Bauführer

Wilh. Fischer, Architekt
E. O. Fischer, dipl. Architekt ETH/SIA
8001 Zürich, Grossmünsterplatz 7
Telefon 051 / 32 49 81

Zwei Jahre habe ich in einem Ingenieurbüro Erfahrungen im Hochbau (Beton und Stahl) gesammelt. Wo gibt es für einen

Ingenieur ETH

die Möglichkeit, seine Fähigkeiten auch auf eine andere Art anzuwenden? Ab Januar 1971, Raum Basel bevorzugt.

Angebote unter Chiffre SBZ 748, IVA AG, Postfach, 8035 Zürich.

Tiefbauzeichner

Absolvent einer Abendtechnikerschule (5. Semester) sucht interessante Stelle in einem Ingenieurbüro. Die Ausführung von Projektierungs- und Bauleitungsaufgaben wird als Bedingung gestellt. Es können nur Angebote aus der Ostschweiz berücksichtigt werden.

Offerten unter Chiffre SBZ 744, IVA AG, Postfach, 8035 Zürich.

Ingenieur-Techniker HTL (Tiefbau)

24jährig, sucht auf Frühjahr 1971 interessante Stelle in Ingenieurbüro oder Bauunternehmung.

Offerten sind erbeten unter Chiffre SBZ 749, IVA AG, Postfach, 8035 Zürich.

Junger

dipl. Bauingenieur ETH

mit zweijähriger Erfahrung sucht auf Anfang 1970 neuen, interessanten Wirkungskreis in Ingenieurbüro im Raume Zürich.

Offerten unter Chiffre SBZ 751, IVA AG, Postfach, 8035 Zürich.

Baufachmann

kapitalkräftig, mit langjähriger Praxis und Beziehungen sucht Uebernahme

eines mittleren Baugeschäftes

(50 bis 80 Mann) in Basel oder Umgebung.

Offerten unter Chiffre L 03-354971 an Publicitas AG, 4001 Basel.

Amtliche Anzeige der Stadt Baden

Auf unserem Hochbauamt sind die Stellen von

2 Hochbauzeichnern, evtl. Hochbautechnikern

zu besetzen.

Wir wünschen Mitarbeiter, die sich in das bestehende Team eingliedern können, mit allen Hochbaufragen vertraut und an ein zuverlässiges und speditives Arbeiten gewöhnt sind.

Geboten wird eine weitgehend selbständige Tätigkeit im allgemeinen Hochbau wie Gebäudeunterhaltsarbeiten, Baupolizeiwesen usw.

Die Besoldung erfolgt nach Vereinbarung im Rahmen des Dienst- und Besoldungsreglements. Fünftagewoche, Pensionskasse, drei bis vier Wochen Ferien.

Handschriftliche Anmeldungen mit den üblichen Unterlagen und Angabe des Gehaltsanspruchs sind umgehend, spätestens bis 10. November 1970, an das Stadtammannamt, 5401 Baden, zu richten. Auskünfte erteilt Herr J. Treppe, Chef Hochbauamt Baden, Tel. 056 / 2 75 55, intern 40.

Baden, den 14. Oktober 1970

Der Gemeinderat

**Wir tippen und
vervielfältigen**

Baudevis
Voranschläge
Expertisen

**Alber
Schreibservice
Luzern**

Habsburgerstrasse 44
Telefon 041 / 23 71 23

6002 Luzern
Postfach 1053

Junger, initiativer

dipl. Bauingenieur ETH

mit speziellem Interesse für

Massivbau

und einigen Jahren Praxis hätte Gelegenheit, als Mitarbeiter eines leitenden Ingenieurs die spezifisch fachlichen Probleme des Stahlbetons, Spannbetons und der Vorfabrikation zu bearbeiten und jüngere Kräfte zu beraten.

Die Stelle in angenehmem Arbeitsteam bietet hervorragende Weiterbildungsmöglichkeiten und ist gut salarisiert.

Gerne erwarten wir Ihre handgeschriebene Bewerbung unter Chiffre SBZ 755, IVA AG, Postfach, 8035 Zürich.

Architekt(in) ETH, evtl. Praktikant Architekt-Techniker HTL

Arbeitsgebiet:

Ferienzentren, Freizeitanlagen, Hallenbäder, Heime, Wettbewerbe, Studien für Systembauweise usw.

Erholungsgebiet:

Bündner Berge, Sonne und Schnee in Reichweite

Möchten Sie mithelfen, interessante Bauaufgaben zu lösen, möchten Sie sich weiterbilden und Ihre Kenntnisse vertiefen, dann rufen Sie uns bitte an.

H. P. Menn, 7000 Chur
dipl. Architekt ETH/SIA, Tel. 081 / 22 66 80

Ingenieur-Techniker HTL

(28) mit Erfahrung im Kanalbau, Abwasserpumpwerke, Wasserversorgungsanlagen und Strassenbau, an selbständiges Arbeiten gewöhnt, sucht sich zu verändern (Raum Aargau bevorzugt).

Offerten unter Chiffre SBZ 757, IVA AG, Postfach, 8035 Zürich.

50 JAHRE HOLZLEIMBAU

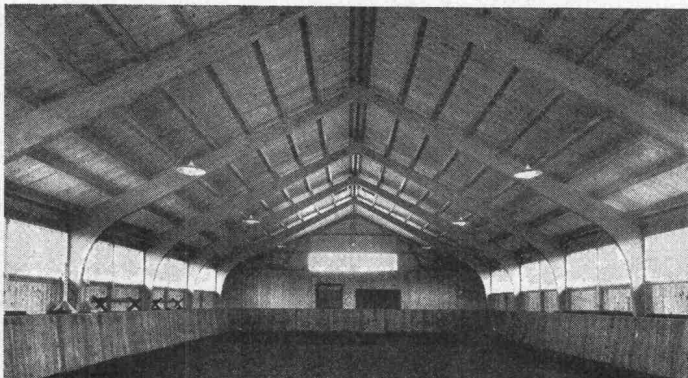

Reithalle



Seit über 50 Jahren stellen wir lamellenverleimte Träger und Binder, sogenannte «Hetzerträger», her. Die in der ganzen Schweiz sowie auch im Ausland von uns in grosser Zahl erstellten Bauten mit Hetzerbindern zeugen von unserer Qualitätsarbeit.

Wir rechnen, projektieren, offerieren für Sie nach Ihren Ideen oder nach eigenen Vorschlägen.

Haben Sie ein Problem, kommen Sie zu uns.

WERNER ZÖLLIG AG - HOLZLEIMBAU

9320 ARBON TELEFON 071 / 46 14 38



Für die **Werkstätte SBB Bellinzona** suchen wir

einen Ingenieur-Techniker HTL

Erfordernisse:

abgeschlossene Ausbildung als Ingenieur-Techniker HTL. Interesse am Unterhalt von Eisenbahnfahrzeugen. Eignung zur Personalführung. Bewerber italienischer Muttersprache mit guten Deutschkenntnissen erhalten den Vorzug.

Wir bieten:

interessante und vielseitige Tätigkeit. Gute Aufstiegsmöglichkeiten. Neuzeitliche Arbeitsbedingungen. Gutes Salär. Ausgebaute Sozialeinrichtungen.

Handschriftliche Anmeldungen mit Lebenslauf und Zeugniskopien bitten wir zu richten an die Abteilung für den Zugförderungs- und Werkstättendienst der Schweizerischen Bundesbahnen, 3000 Bern.



Die Gemeindeverwaltung Köniz sucht für ihre Ortsplanung

Ingenieur-Techniker HTL

(der Fachrichtung Tiefbau)

Das Aufgabengebiet umfasst u. a. selbständige Bearbeitung von Strassen- und Verkehrsproblemen, Aufstellen von Baulinien- und Zonenplänen, Aufnahmen und Absteckungen, Ausnutzungs- und Wirtschaftlichkeitsberechnungen sowie Ausarbeitung von generellen Kostenvoranschlägen.

Planungszeichner(in) oder Tiefbauzeichner(in)

für die Ausarbeitung von Strassenprojekten und Baulinienplänen sowie Ausführung von Vermessungsarbeiten.

Die Gemeinde bietet angenehmes Arbeitsklima, zeitgemässe Anstellungsbedingungen und gut ausgebaute Sozialzulagen.

Bewerbungen sind zu richten an den **Personaldienst der Gemeindeverwaltung Köniz**

Telefonische Auskünfte werden gerne erteilt unter Nr. 031/53 12 12.



ALUSUISSE ENGINEERING AG, Zürich, eine Tochtergesellschaft der Schweizerischen Aluminium AG, sucht im Hinblick auf den Bau einer chemischen Grossanlage in der Bundesrepublik Deutschland weitere Mitarbeiter.

Erfolgreichen Bewerbern wird die Möglichkeit geboten, sich während ein bis zwei Jahren auf der Baustelle unseres Tonerdewerks in Gove/Nordaustralien in die neue Materie einzuarbeiten. Die Abreise nach Australien hätte anfangs 1971 zu erfolgen.

Unsere australische Tochtergesellschaft beschreibt die Tätigkeit dieser Ingenieure wie folgt:

One Instrument Engineer

Ref. No. 1

to assist and advise on design of instrumentation and control equipment for mills, rotary kilns, evaporators, filters, pumps for heavy chemical industry application. Qualifications: Graduate Electrical or Instrument Engineer with at least 2—3 years experience in pneumatic and electronic instrumentation, preferably in a similar position. Know-how in computer application desirable.

One Mechanical Engineer

Ref. No. 2

responsible to the Design Section Head for technical investigations and study of mainly pressure vessels, tankage and steel structure. Know-how of piping design, including stress analysis is very important. This applicant should have several years design and/or construction experience and be used to supervise and coordinate the work of a drafting team. Qualifications: University Degree, Technical College Diploma.

One Senior Planning Engineer

Ref. No. 3

for planning, scheduling and progress control of a large Alumina Plant. Qualifications: University Degree in Engineering. Minimum of 5 years, practical experience in project engineering (planning, design, manufacturing and construction) of large industrial or civil engineering jobs. Formal training in modern planning and progress control methods will be of advantage.

Alle Kandidaten sollten über sehr gute Deutsch- und gute Englischkenntnisse verfügen.

Wir bitten um Zustellung der Bewerbungen mit Lebenslauf, Foto und Zeugniskopien unter Angabe der Kennziffer an die Personalabteilung

SCHWEIZERISCHE ALUMINIUM AG
8048 Zürich, Buckhauserstrasse 11

Wer interessiert sich für

Industrieland?

Baurecht oder Verkauf.

Parzellen ab 4000 m² mit Bahngleise, Nähe Stadt Zürich.

Offerten erbeten unter Chiffre 8041 an Mosse-Annoncen AG, 8023 Zürich.

IMPRESA IMPORTANTE COSTRUZIONI GENIO CIVILE IN LUGANO cerca, per la conduzione tecnica macchinario sui cantieri in Ticino o nella Svizzera Interna:

2 Ingegneri-tecnici SST (ETS/HTL) meccanica

per subito o data da convenire.

Trattasi di lavoro d'interesse, indipendente, ben retribuito e con ottime possibilità d'avanzamento per candidato che abbia volontà di iniziativa e sia disposto a lavorare su diversi cantieri.

richiediamo: certificato di fine studi scuola superiore, lingue; italiano, francese o tedesco.

Candidato senza esperienza pratica nel campo verrà introdotto.

Offerte scritte con curriculum vitae da inviare sotto cifra SBZ 742, IVA AG, Postfach, 8035 Zürich.

Ein Schritt voraus

mit LOBA Farben und Putzen

SAP Baustoffe AG 9306 Freidorf bei St. Gallen
Tel. 071 / 48 15 45

Junger Bauführer

(Tiefbau) mit IBZ-Diplom sucht Stelle in Unternehmung, evtl. Ingenieurbüro, Region Zürich, Aargau. Offerten unter Chiffre 3025 ZY an Orell Füssli-Annoncen AG, 8022 Zürich.

Einwohnergemeinde Buchs AG

In unserer aufstrebenden Industriegemeinde mit grossen privaten und öffentlichen Bauvorhaben ist auf der Bauverwaltung die Stelle eines

technischen Angestellten

als Mitarbeiter des Bauverwalters zu besetzen.

Wir suchen einen aufgeschlossenen, einsatzfreudigen Tiefbauzeichner mit abgeschlossener Lehre und wenn möglich mit Kenntnissen im Hochbau für die

— Mitarbeit bei der Projektierung, Ausführung und dem Unterhalt von Strassen, Kanalisationen, Wasserleitungsbauten sowie bei der Quartier- und Verkehrsplanung.

— Beihilfe bei der Prüfung von Baugesuchen, Baukontrollen und administrativen Arbeiten.

Dem neuen Mitarbeiter wird selbständige Tätigkeit in kleinem Team, angenehmes Arbeitsklima, zeitgemässe Besoldung und Fünftagewoche geboten. Ferner kann auf Wunsch eine moderne Wohnung zur Verfügung gestellt werden.

Bewerber sind gebeten, ihre Anmeldung mit Lebenslauf, Foto, Zeugniskopien und Gehaltsanspruch bis 31. Oktober 1970 an den Gemeinderat Buchs zu richten. Auskünfte erteilt der Bauverwalter, Tel. 064 / 22 15 44.

Der Gemeinderat

Kombinierte Magazinanlagen rationellste Lagerhaltung

Unsere individuellen Mehrzweck-Gitter- oder Tablorgestelle, kombiniert mit Sichtlagerkästen, Kleinteil- oder Werkzeugschränken genügen verwöhntesten Ansprüchen.



SUNEX AG, 5430 Wettingen
Metallbau
Telefon 056 / 6 15 50



Bekanntes, modernes Unternehmen der Beton-Fertigteilproduktion sucht

dipl. Bauingenieur als Betriebsleiter

Diese entwicklungsfähige Position ist ideal für einen initiativen Fachmann mit Erfahrung in der Vorfabrikation und Betriebsführung, der Führerqualitäten und Freude an Verantwortung hat.

Grosszügiges Gehalt, den Leistungen entsprechend.

Interessenten stehen wir gerne zu eingehender Auskunftserteilung zur Verfügung.

Angebote, deren vertrauliche Behandlung zugesichert wird, bitte unter Chiffre OFA 2036 A an Orell Füssli-Annoncen AG, Postfach, 4001 Basel.

VILLE DE NEUCHÂTEL

La direction des Travaux publics de la Ville de Neuchâtel engagerait immédiatement ou pour une date à convenir

un ingénieur-technicien en génie-civil pour son bureau technique.

Travail intéressant et varié dans le domaine de la construction de routes et de canalisation (études et surveillance de chantiers) est offert à candidat ayant, si possible, quelques années de pratique.

Traitement selon formation et expérience.

Place stable, avec caisse de retraite.

Semaine de cinq jours.

Adresser offre manuscrite avec curriculum vitae, photographie, références et prétentions de salaire, à la direction des Travaux publics, Hôtel communal, 2001 Neuchâtel.

Wir suchen in unser Ingenieurbüro in Zürich einen begabten, jüngeren

dipl. Bauingenieur ETH (evtl. Doktor der technischen Wissenschaften)

Der neue Mitarbeiter sollte nach einiger Einführung auch befähigt sein, Berichte von technisch-wissenschaftlichen Untersuchungen zu verfassen. Kenntnis der englischen Fachsprache ist erwünscht, aber nicht Bedingung.

Die Stelle bietet hervorragende Gelegenheit zur beruflichen Weiterbildung bei gutem Salär.

Gut qualifizierte Schweizer Bürger mögen sich handschriftlich melden unter Chiffre SBZ 754, IVA AG, Postfach, 8035 Zürich.

DATASTATIC AG

Wir haben uns auf die Datenverarbeitung in der Bau-
statik spezialisiert. Für die Bearbeitung interessanter
Objekte suchen wir

dipl. Bauingenieur ETH sowie **Ingenieur-Techniker HTL**

Die computer-orientierte Zusatzausbildung erfolgt zu
unseren Lasten. Programmierkenntnisse erwünscht,
aber nicht Bedingung.

Bitte telefonieren Sie uns.

DATASTATIC AG
8034 Zürich, Riesbachstrasse 57
Tel. 051 / 32 18 50 (Herrn Dr. Kammenhuber verlangen)

Heraklith-Leichtbauplatten

Normalplatte, PV-Porenverschlussplatte
GL-Glasfaser-Porenverschlussplatte
Travertin-Akustikplatte
Herathan-Polyurethan-Hartschaumplatte
Heratekta-Schichtplatte

8304 Wallisellen
Telefon 051/931254

Propatec AG

Lindenhofstrasse 28, 4002 Basel
Telefon 061/35 82 25
ab Oktober 70: 061/22 23 00

corex Basel AG

ZZ 2.70



Brandschutz

Wir entwickeln, produzieren und verkaufen elektronische Feuer-
melde-Anlagen. Vielfältig sind die Probleme, die sich unseren
Spezialisten bei der Projektierung der Anlagen stellen. Wollen
Sie als

Ingenieur

für die Erarbeitung von Brandschutzkonzeptionen

bei der Lösung dieser Fragen mitwirken? Sie verfügen über eine
solide technische Grundausbildung mit Spezialkenntnissen in Elek-
trotechnik, Messtechnik, evtl. Maschinenbau oder auch Chemie,
dazu sind Sie systematisch in der Durchführung und der Aus-
wertung von Versuchen. Innerhalb eines kleinen Teams arbeiten
Sie sich bei uns in die Brandschutztechnik ein und bald werden
Sie mit der selbständigen Bearbeitung von Konzeptionsfragen be-
schäftigt sein.

Ingenieure, die sich für den Brandschutz begeistern können und
die Chance, einmal Stellvertreter des Leiters der Anwendungs-
technik zu werden, ergreifen möchten, bitten wir um Kontaktnahme
mit unserem Personaldienst.



Gesucht tüchtiger, erfahrener

Bauzeichner-Bautechniker

als rechte Hand des Chefs sowie

Bauzeichnerlehrling

auf Architekturbüro in Stadt Zürich.

Offerten mit Gehaltsanspruch erbeten unter Chiffre 8061 an Mosse-
Annoncen AG, 8023 Zürich.

Junger

Vermessungszeichner

sucht Stelle ab 1. Januar 1971 für allgemeine Vermessungsarbeiten im Tief-
bau.

Welschschweiz bevorzugt.

Offerten erbeten unter Chiffre 8059 an Mosse-Annoncen AG, 8023 Zürich.

Generalunternehmung im Raume Brugg sucht in ihre technische
Abteilung

tüchtigen Bauzeichner

Eintritt per sofort oder nach Uebereinkunft.

Kontaktnahme erbeten unter Tel. 056 / 41 53 63 (Geschäftszeit).

Jüngerer

Ingenieur-Techniker HTL

aus Deutschland, mit 3jähriger Praxis als Statiker (Berechnung und Konstruk-
tion), sucht neuen Wirkungskreis im Raum Zürich.

Offerten bitte unter Chiffre SBZ 756, IVA AG, Postfach, 8035 Zürich.

Junger

dipl. Bauingenieur ETH

sucht auf Frühjahr 1971 eine Stelle im Ausland (wenn möglich im englischen
Sprachgebiet). 3 Jahre Praxis in Brückenbau, Hochbau und Stahlbau.

Offerten bitte unter Chiffre SBZ 752, IVA AG, Postfach, 8035 Zürich.

Junge

Hochbauzeichnerin

sucht Stelle in Innenarchitekturbüro. Raum Zürich bevorzugt. Eintritt nach Ver-
einbarung.

Telefon 051 / 96 32 29

Eisenbetonzeichner

mit vierjähriger Praxis sucht auf Frühjahr 1971 neuen Wirkungskreis.

Offerten unter Chiffre SBZ 738, IVA AG, Postfach, 8035 Zürich.

Eisenbetonzeichnerin

Deutsche, mit mehrjähriger Berufspraxis, sucht Stelle in der Schweiz.

Offerten unter Chiffre SBZ 739, IVA AG, Postfach, 8035 Zürich.

Junger

Tiefbauzeichner

in ungekündigter Stellung, sucht auf Anfang nächsten Jahres neuen Arbeitsort.
Raum Zürich wird bevorzugt, jedoch nicht Bedingung.

Anfragen mit Lohnofferten erreichen mich unter Chiffre SBZ 741, IVA AG,
Postfach, 8035 Zürich.

Sekretärin

mit 3 Jahren Praxis in Bauingenieurbüro sucht auf den 1. Februar 1971 passende
Stelle in Zürich (Ingenieurbüro bevorzugt). (Vom 1. November 1970 bis 31. Ja-
nuar 1971 besuche ich eine Sprachschule in England.)

Ausführliche Offerten unter Chiffre SBZ 747, IVA AG, Postfach, 8035 Zürich.

Junger

Eisenbetonzeichner

sucht ab 1. März 1971 Beschäftigung für Heimarbeit. Wöchentliche Mindest-
kapazität 50 Stunden. Umgebung Luzern.

Nähere Angaben unter Chiffre SBZ 750, IVA AG, Postfach, 8035 Zürich.

Junger Student sucht als Vorbereitung für den Eintritt in Technikum HTL
(Hochbau)

einjährige Zeichnerpraxis

in Architekturbüro. Eintritt sofort.

Tel. 051 / 26 09 46

Wehtalerstr. 17 8057 Zürich ☎ 051 26 16 14

Zimmerei Schreinerei Holzbau

Müller Sohn + Co. MS

Dipl. Bauingenieur

Für die Sektion Planung unserer zentralen Direktion in Dübendorf suchen wir einen erfahrenen Bauingenieur der Richtung Tief- oder Hochbau.

Ihre neue Aufgabe umfasst vor allem das Erstellen von Planungsunterlagen und die Koordination von langfristigen Projekten für den Ausbau unserer zahlreichen, in der ganzen Schweiz liegenden Flugplätze und militärischen Anlagen. Mit dieser Hauptaufgabe ist das Ueberwachen von Terminprogrammen sowie der schriftliche und mündliche Verkehr mit Behörden und Baufachstellen verbunden.

Wenn Sie Freude an der Bauplanung und an der Koordination grösserer Projekte mit mehreren internen und externen Stellen haben, bietet Ihnen dieser Posten ein breites und interessantes Betätigungsfeld sowie gute Entwicklungsmöglichkeiten.

Wir erwarten gerne Ihren Anruf, damit wir Sie näher orientieren können.
Telefon 051 / 85 63 11 oder 85 65 81.

**Abteilung der Militärflugplätze
8600 Dübendorf**

Die Planung und Projektierung von Strassen und Tiefbauten

nach modernsten Gesichtspunkten erfordert einen erfahrenen, initiativen und selbständigen

DIPL. BAUINGENIEUR

der fähig ist, in einem mittelgrossen, gut eingeführten und dynamischen Ingenieurbüro die kompetente **Leitung dieser Abteilung** zu übernehmen. Mit einem ihm unterstellten, sehr qualifizierten Mitarbeiterstab soll er nach Einarbeitung die Betreuung von National- und Hochleistungsstrassen, Tunnelbauten, Ueberführungsbauwerken usw. von der Akquisition bis zur Bauleitung übernehmen.

Der hohen Verantwortung und erwarteten Erfahrung gemäss wird auch ein älterer Bewerber (40 bis 50 Jahre) geschätzt. Ein anerkannter Fachmann mit Vorgesetzteneigenschaften und guten Kontakten zu Behörden (vorzugsweise auch Verwaltungspraxis) findet hier eine ausbaufähige, entsprechend dotierte Dauerstellung.

Qualifizierte Bewerber werden gebeten, sich zwecks Vereinbarung eines geeigneten Termines in Verbindung zu setzen mit:

Dr. H. Schwing, Dipl. Ing. ETH
Konsulent für Organisation und Personalfragen
Auf der Mauer 17, 8001 Zürich Tel. (051) 47 73 47

Wir suchen für eine sehr grosse und fortschrittliche Unternehmung in Zürich eine Persönlichkeit mit entsprechender Erfahrung als

Berater für grosse Bauvorhaben

Die Position verlangt die Fähigkeit, Behörden und Kreise aus Industrie und Handel beim Projektieren von Grossbauten (Spitälern, Schulen, Fabrikbauten u. a.) in finanzieller und bautechnischer Hinsicht zu beraten, wobei ein ausgebautes Spezialistenteam zur Verfügung steht.

Diese äusserst interessante Position bietet:

- Selbständigkeit
- überdurchschnittliche Salarierung
- Wirkungskreis als Repräsentant einer angesehenen Unternehmung

Interessenten bitten wir um die Einreichung einer kurzen Offerte mit Handschriftprobe und Bild, die wir rasch und diskret behandeln werden.

Institut für psychologische Beratung AG

Steinwiesstrasse 2

8032 Zürich

Tel. 051 / 34 23 37 (9 bis 12 Uhr)

Für die Bearbeitung anspruchsvoller Bauaufgaben suche ich

Architekt-Techniker HTL

sowie

Bauzeichner(in)

Unser Arbeitsgebiet:

öffentliche und private Bauten, Wettbewerbe usw.
Eintritt sofort oder nach Vereinbarung.

Anfragen erbeten an

Georges Künzler, Architekt SIA

8953 Dietikon, Stoffelbachstr. 7, Tel. 051 / 88 67 17

Zur Mitarbeit in meinem Architekturbüro suche ich

1 dipl. Hochbautechniker

(Architekt-Techniker HTL) als selbständigen Sachbearbeiter für Wohnungs- und Industriebauten.

Schweizer Bürger, die einer kleinen Gruppe vorstehen können und nicht über 35 Jahre alt sind, richten ihre Offerte an:

K. Rötheli, Architekt, 4614 Hägendorf

Telefon 062 / 46 23 25



- Staatliche Planung nur kritisieren?
- Arbeiten Sie für die Öffentlichkeit
- Planen Sie mit

Die Kantone Basel-Stadt und Basel-Landschaft (1/2 Million Einwohner mit Einzugsbereich Schweiz) haben einen Staatsvertrag über die gemeinsame Regionalplanung abgeschlossen. Die Federführung liegt bei der Baudirektion in Liestal. Sie baut eine Abteilung «Regionalplanung beider Basel» als Stabsstelle auf.

Anspruchsvolle Aufgaben warten auf ihre Bearbeitung. Das initiative, kleine Team muss erweitert werden:

PLANER/ARCHITEKT (dipl. ETH/HTL)

Mitarbeit am regionalen Siedlungs- und Landschaftsplan. Regionale Programmplanung der öffentlichen Bauten und Anlagen (Spitäler und Heime, Mittelschulen, Sport und Spiel usw.) und damit zusammenhängende Aufgaben.

PLANER/VERKEHRSINGENIEUR (dipl. ETH/HTL)

Regionale Transportplanung, Schwerpunkt öffentliches Verkehrsmittel und damit zusammenhängende Aufgaben.

PLANUNGSTECHNIKER

Technische Mitarbeit bei der Aufstellung der Regionalpläne. Leitung eines kleinen technischen Büros.

Bei den Planern ist eine spezielle Ausbildung in Orts- und Regionalplanung oder entsprechende Praxis erwünscht.

SEKRETAERIN

Allgemeine Sekretariatsarbeiten, Büroorganisation und Registratur.

Testen Sie das angenehme Arbeitsklima, die zeitgemässe Entlohnung und die gut ausgebauten Sozialeinrichtungen am besten selbst. Rufen Sie uns einfach an.

KANTONALES PERSONALAMT

Rheinstrasse 29, 4410 Liestal

Tel. 061 / 84 33 21, intern 5231

Schweizerische Volksbank



Würden Ihnen selbständige Aufgaben in einem kleinen Team mit gutem Arbeitsklima Freude bereiten?

Für interessante, eigene Bauvorhaben suchen wir einen

Hochbautechniker, Bauführer oder Hochbauzeichner

Es handelt sich um eine entwicklungsfähige Dauerstelle mit fortschrittlichen Sozialleistungen und Pensionskasse.

Bitte rufen Sie uns an oder senden Sie uns eine kurze Bewerbung. Wir geben Ihnen gerne in einer persönlichen Besprechung unverbindlich Auskunft.

Schweizerische Volksbank
Personalabteilung
Bahnhofstrasse 53
8001 Zürich, Telefon 051 / 29 32 11

Unser Ingenieurbüro in **Zürich 11** hat interessante Zeichner- und Konstrukteurstellen zu vergeben:

Tiefbauzeichner(in)

Planung, Strassenbau, Kanalisation, Bahnbau

Eisenbetonzeichner(in)

Verwaltungsbauten, Parkgaragen, Sportanlagen, Brücken

Bauzeichner-Lehrstelle

(evtl. mit Berufsmittelschule) auf Frühjahr 1971

Modernste Arbeitsplätze, Personalfürsorgestiftung, angemessene Honorierung.

Wehrli, Weimer, Golta, Ingenieurbüro
Grünhaldenstrasse 6, 8050 Zürich
Telefon 051 / 50 13 30

Grösseres Industrieunternehmen in der **Nordostschweiz** sucht einen Ingenieur als

Fachmann für Kläranlagen

Die Tätigkeit umfasst technische Beratung intern und extern, Mitarbeit bei der Gewinnung neuer Kunden, Projektierung und Konstruktionsarbeiten, Beaufsichtigung der Versuchsarbeiten im eigenen Werk.

Voraussetzungen sind abgeschlossenes HTL-Studium und wenn möglich Vorbildung im Wasser- oder Bau-fach, Kontaktfähigkeit, gepflegte Umgangsformen und die Bereitschaft, bei der Planung und Verwirklichung eines neuen Produktionszweiges mitzuwirken.

Alter: 28 bis 38 Jahre.

Sorgfältige Einarbeitung ist gewährleistet.

Offerten sind erbeten unter Chiffre OFA 882 W an Orell Füssli-Annoncen AG, 8022 Zürich.

Kilcher

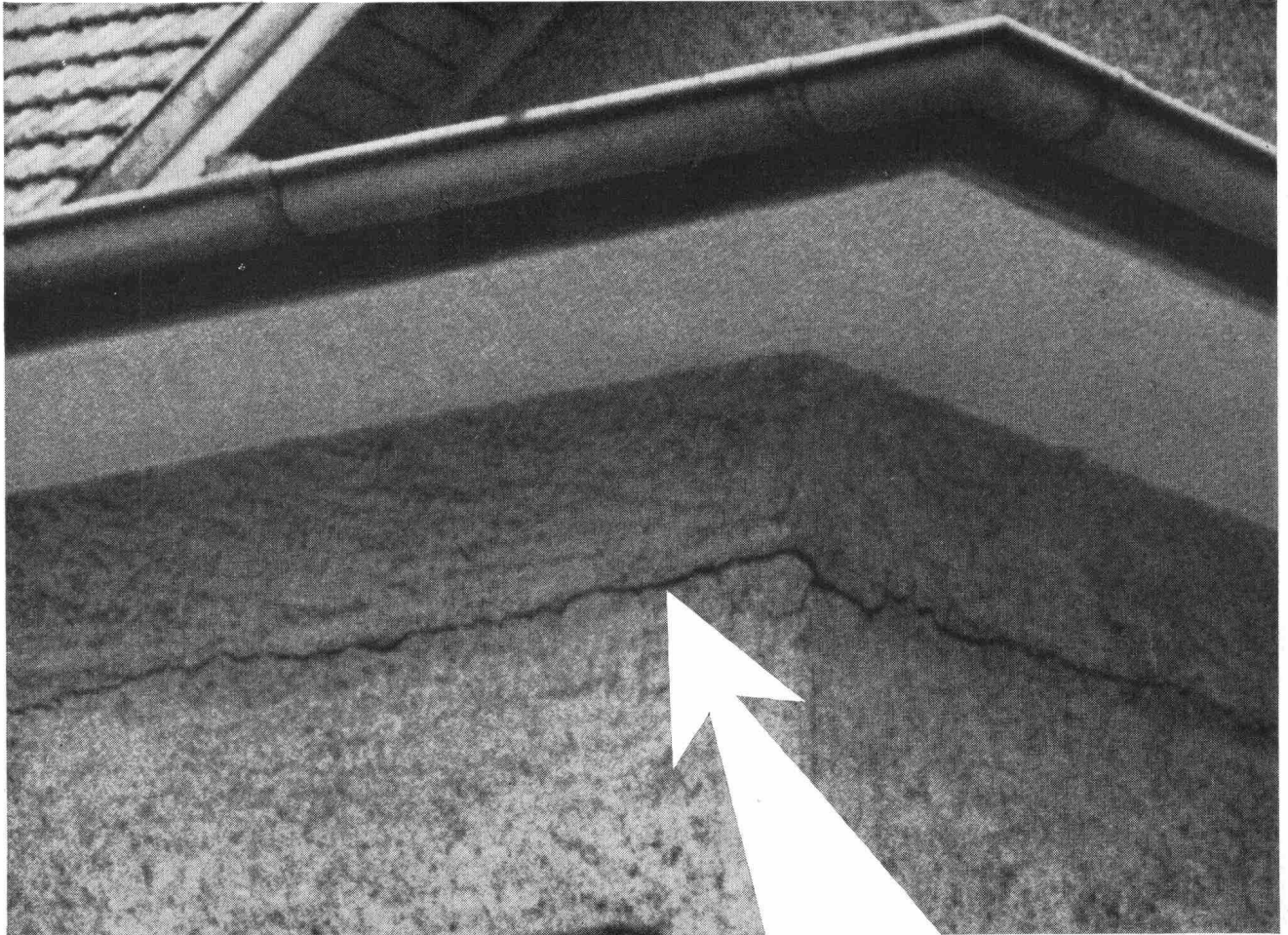

***Kilcher*-Lager^{*} helfen solche Risse verhüten!**

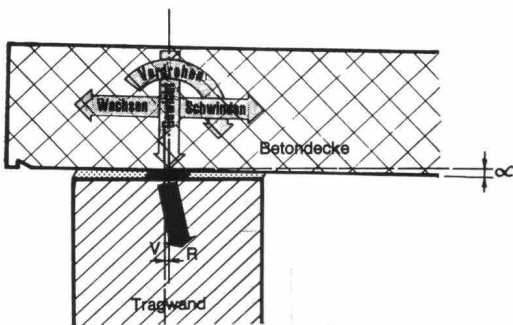

Die Betondecke kann sich auf der Tragwand verschieben und verdrehen, die Last bleibt zentrisch

* In- und ausländische Patente

F. Kilcher, Bausolationen AG, 4565 Rechterswil

Dokumentationen: Telefon 065 / 4 56 45