

Zeitschrift: Schweizerische Bauzeitung
Herausgeber: Verlags-AG der akademischen technischen Vereine
Band: 89 (1971)
Heft: 7

Werbung

Nutzungsbedingungen

Die ETH-Bibliothek ist die Anbieterin der digitalisierten Zeitschriften. Sie besitzt keine Urheberrechte an den Zeitschriften und ist nicht verantwortlich für deren Inhalte. Die Rechte liegen in der Regel bei den Herausgebern beziehungsweise den externen Rechteinhabern. [Siehe Rechtliche Hinweise.](#)

Conditions d'utilisation

L'ETH Library est le fournisseur des revues numérisées. Elle ne détient aucun droit d'auteur sur les revues et n'est pas responsable de leur contenu. En règle générale, les droits sont détenus par les éditeurs ou les détenteurs de droits externes. [Voir Informations légales.](#)

Terms of use

The ETH Library is the provider of the digitised journals. It does not own any copyrights to the journals and is not responsible for their content. The rights usually lie with the publishers or the external rights holders. [See Legal notice.](#)

Download PDF: 15.03.2025

ETH-Bibliothek Zürich, E-Periodica, <https://www.e-periodica.ch>

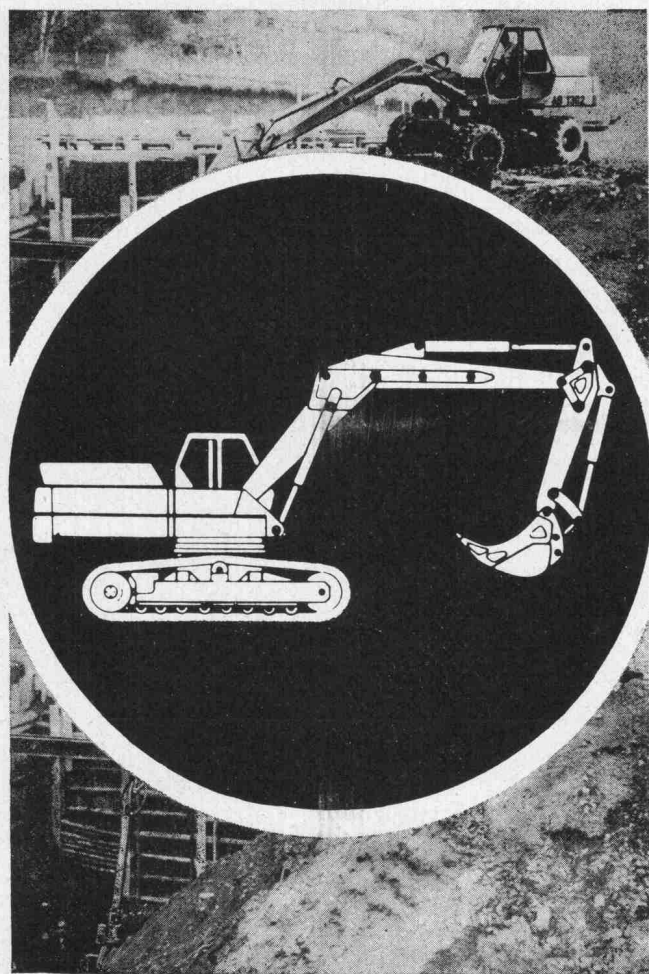
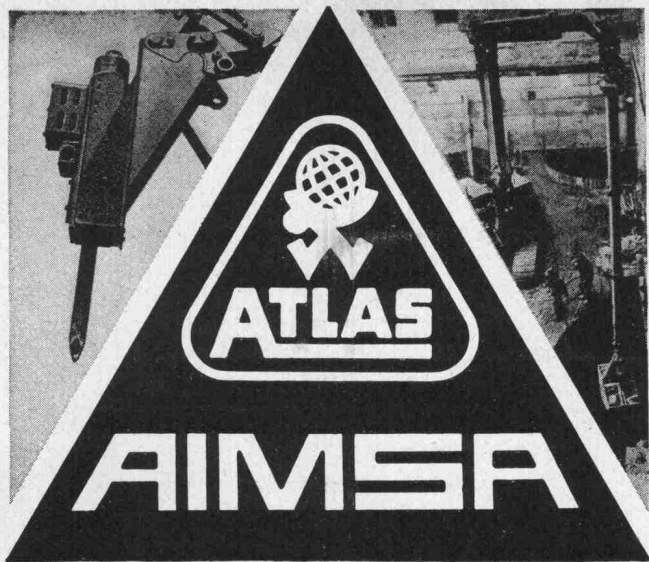

AB 1202 - AB 1302 - AB 1602
AB 1702 - AB 2002

100% HYDRAULISCH
VON 7 BIS 30 TONNEN
AUF RAUPEN ODER PNEU



GENERAL VERTRETUNG FÜR DIE SCHWEIZ:

AIMSA - 1211 GENÈVE 26 - 20, RUE BOISSONNAS
TEL. 022 / 42 48 00

8116 WÜRENLOS
TEL. 056 / 74 18 44

Schweizerische Bauzeitung

Offizielles Organ des SIA, Schweizerischer Ingenieur- und Architekten-Verein und der GEP, Gesellschaft Ehemaliger Studierender der ETH Zürich
Gegründet 1883 von Ing. A. Waldner

89. Jahrgang Heft 7

18. Februar 1971

Inhalt

Die Stabilität von Wasserkraftanlagen mit Wasserschloss. Von <i>G. Lein</i>	149*
Stand- und Entgleisungssicherheit bei Zahnradbahnen. Von <i>G. Borgeaud</i>	159*
Zum Hochschulbau in Grossbritannien. Von <i>G. Risch</i>	164*

Umschau

Brandschutz von Stahlbauten durch Wasserkühlung der Tragkonstruktion. Versuchseinrichtung für Zug-schwellbeanspruchungen an grossen Spannkabeln . . .	167
---	-----

Nekrologe

B. Häuptle. W. Lecher. E. Stebler R. Weidmann . . .	167
---	-----

Wettbewerbe

Überbauung des Gebietes der mittleren «Telli» in Aarau	167
Überbauung Aarestrasse in Thun. Sistemazione urbanistica vicino al palazzo dei congressi, Lugano. Schulanlage mit Gemeindeverwaltung und Militärunterkunft in Neudorf LU. Primarschulhaus Gyrischachen in Burgdorf	168*

Bulletin Technique de la Suisse Romande

Inhaltsverzeichnis von H. 3, 1971	168
---	-----

Ankündigungen

Betriebswissenschaftliches Institut der ETHZ, Kurse 1971. Projekt Management, Tagung der VSBI in Zürich	168
Eidg. Technische Hochschule. 13. Deutsche Kunststofftagung, Mainz. VDI-Tagungen im ersten Halbjahr 1971. VDI-Tagung «Die Karosserie und ihre Bauteile», Ingolstadt. Labex International, Ausstellung in London. Ausstellungen und Konferenz über Umweltschutz in London. Internat. Baumesse in Utrecht. American Water Resources Conference, Washington, D. C. Fall Joint Computer Conference, Las Vegas, Nevada 1971	169
USA-Studienreise «Planung und Bau von Hochschulen, Forschungslaboratorien und Bibliotheken» im Herbst 1971. Internat. Konsumgütermesse, Brno 1971. Leichte Baukonstruktion, Kolloquium in Budapest. Tagung über Technische Zuverlässigkeit, Nürnberg. Öffentliche Vorträge	170

Verlag und Redaktion

Zürich-Giesshübel, Staffelstrasse 12
Postadresse: 8021 Zürich, Postfach 630
Telefon 051 / 36 55 36, Postcheck 80 - 6110

Anzeigenverwaltung

IVA AG für internationale Werbung
8035 Zürich, Beckenhofstrasse 16
Telefon 051 / 26 97 40, Postcheck 80 - 32735
Filialen in Lausanne und Genf

Druck: Offset + Buchdruck AG, Zürich

Klöckner-Moeller plant und baut für die Industrie:



65/4

Steuerungen und Energieverteiler

Zielbewusstem Forschen verdanken wir die Zuverlässigkeit unserer Schaltgeräte, der täglichen Auseinandersetzung mit den Problemen der Praxis unsere Erfahrung.

Hochwertige Geräte und reiche Erfahrung sind Grundlagen, die es uns gestatten, verschiedenartigste Aufgaben in der Grossindustrie zu lösen: Steuerungen für Aufbereitungsanlagen, Elevatoren, pneumatische Transportmittel, Schnecken, Schüttelrinnen, Transportbänder, Silos und Tanks seien hier nur stellvertretend für viele andere Projekte genannt.

Unsere Steuerungen und Energieverteiler sind zu finden in Automobilfabriken, Brauereien, Farbenfabriken, Giessereien, Hochhäusern, Kraftwerken, Molkereien, Raffinerien, Walzwerken und Webereien, in allen Bereichen der Industrie. In kundennahen Technischen Aussenbüros planen und bauen wir unsere Anlagen, anschlussfertig und termingerecht liefern wir sie aus. Wenden Sie sich bitte an unser Aussenbüro oder direkt an uns.

Vom
Energieverteiler
bis zum
Einzelgerät
ein
geschlossenes
Programm



Unsere Industrieschaltgeräte sind SEV-geprüft

KLÖCKNER-MOELLER AG

Hauptverwaltung:	Effretikon	8307 Effretikon	Bahnhofstrasse 28
Techn. Aussenbüros:	Bern	3000 Bern, Cäcilienstrasse 21	☎ 031 / 45 34 15
	Lausanne	1000 Lausanne, 28, chemin du Martinet	☎ 021 / 25 37 96
	Zürich	8603 Schwerzenbach ZH, Eschenstrasse	☎ 051 / 85 44 11



VETROFLEX

Die Isolierung

GLASFASERN AG
Verkaufsbüro
Nüschelstrasse 30
8039 Zürich

Dächer nach Mass Fassaden nach Mass

selbstverständlich aus Aluminium



Aluman-Wellbänder zentimetergenau in Stücklängen bis 20 m, walzblank, phosphatiert, einbrennlackiert (Alucolux in vielen Farben). Für den Verleger dankbare Arbeit, für den Architekten moderne Lösungen, für den Bauherrn auf Jahre hinaus keine Sorgen, dank Aluman-Wellbändern.

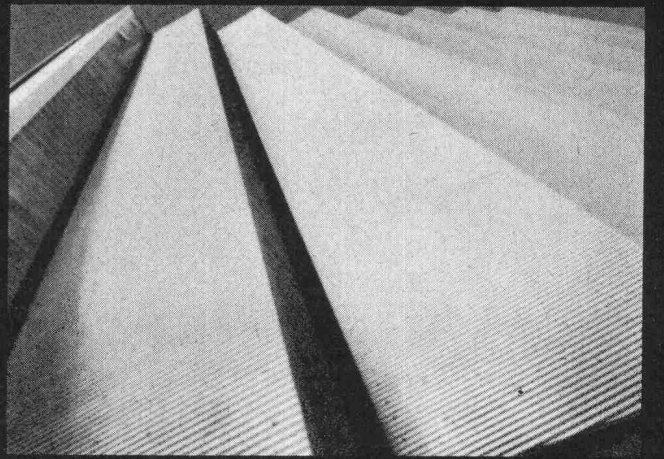
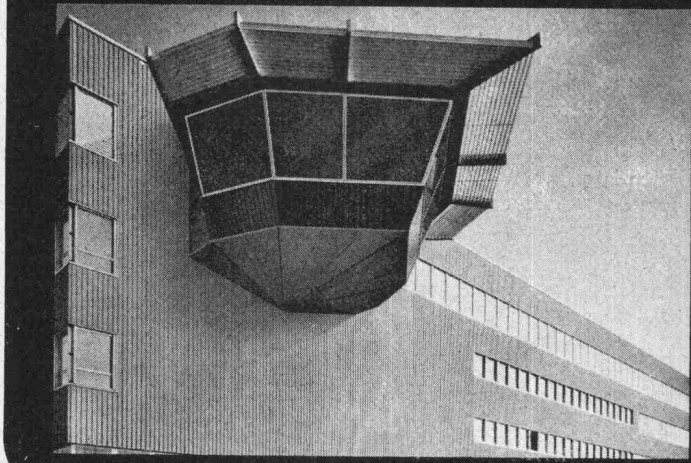
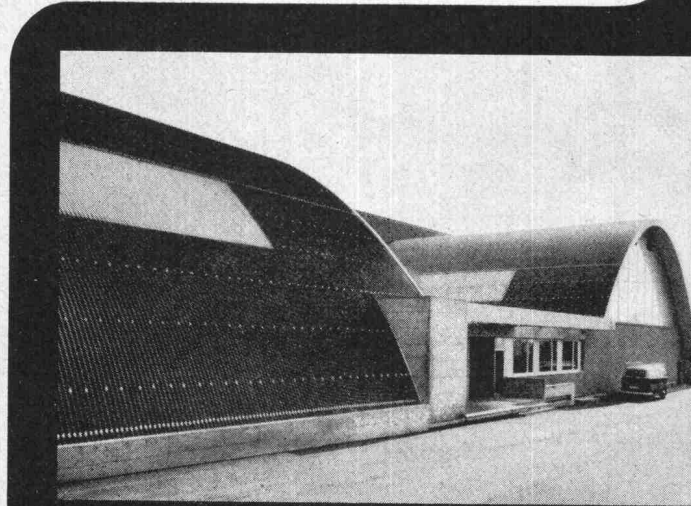

ALUSUISSE

Schweizerische Aluminium AG Buckhauserstrasse 11 8048 Zürich Telefon 01/54 80 80

ROLL-S^{UPER}

Der kaltverwundene Rippenstahl III b
für den Stahlbetonbau.

Seine WERTE liegen höher, als die
neue SIA-Norm Nr.162 vorschreibt.



Streckgrenze	min. 5000 kg/cm ²	Mittelwert	5400 kg/cm ²
Zugfestigkeit	min. 5600 kg/cm ²	Mittelwert	6300 kg/cm ²
Bruchdehnung	min. 13 %	Mittelwert	16 %
Biegeeigenschaften und Spröbruchsicherheit			
Haft- und Verankerungsvermögen		vorzüglich	hervorragend

ROLL-S erlaubt die hakenlose
Bauweise.

Noch wirtschaftlicher bauen
Noch sicherer bauen mit **ROLL-S**

VON ROLL

VON ROLL AG. Werk Gerlafingen, 4563 Gerlafingen

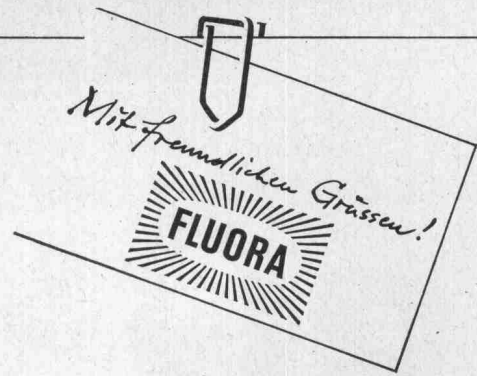

Hier ist sie : Die patenteste Kunststoffleuchte, die wir je gebaut haben.

➔ Sie ist staubgeschützt, spritzwassersicher und widerstandsfähig gegen aggressive Säure- und Alkaliendämpfe, ideal für den Einsatz in Staub- und Nassräumen, in Laboratorien, Färbereien, Ausrüstereien, Ätzereien, galvanotechnischen Anlagen, chemischen Betrieben, Konservenfabriken, Käsereien, Metzgereien, Stallungen... usw. usw.

➔ Sie hat ein Gehäuse aus Kunststoff hoher mechanischer Festigkeit und Wärmebeständigkeit, eine Abdeckhaube aus erstklassigem, gegossenem Acrylglas, Dichtungen aus alterungs- und temperaturbeständigem Material, einen demontablen Einsatz als Träger des elektrischen Teiles... und sie hat neu als Exklusivität 6 Kniehebelverschlüsse aus Kunststoff, raffiniert konstruiert (ohne verlierbare Einzelteile), funktionssicher und spielend leicht zu bedienen... Eine patente Sache! Unsere Lichtberater sagen Ihnen gerne mehr darüber.

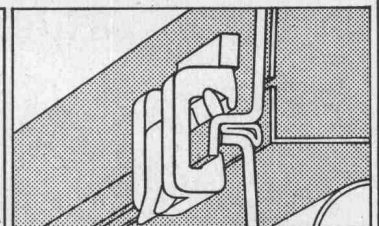
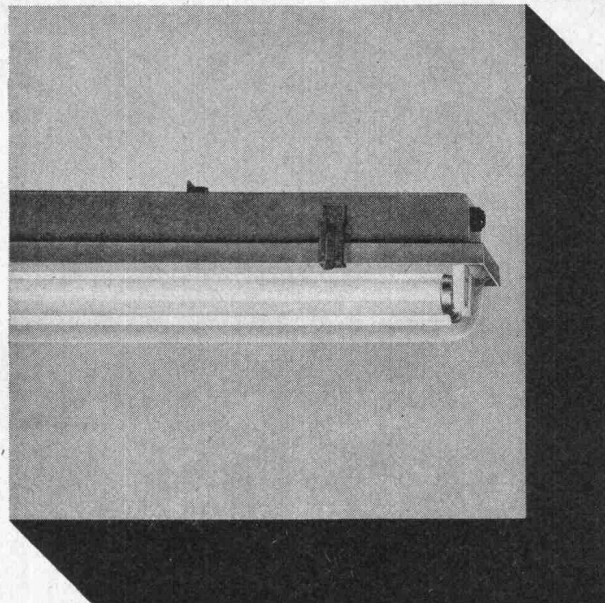

Fluora Herisau
Spezialfabrik für Fluoreszenzleuchten, Telefon 071
51 23 63, 9102 Herisau

Industriegemeinschaft Appenzellerland



Bauführer Meyer hat ein Problem

Wattenscheid soll vor der Stadthalle ein Brückenwiderlager abgerissen werden. Die Baustelle liegt im Stadtgebiet. Sprengung ist nicht möglich.



Herr Meyer setzt den Hydraulik-Hammer HM 400 ein – ein echtes Allroundgerät. Der leistet beim Aufreißen, Abbrechen, Zertrümmern, Knäppern oder Verdichten die Arbeit von 15 manuellen Hämmern. Er weiß, daß er mit dem HM 400 nicht nur 15 Mann Personal, sondern auch 15 Hämmer und deren Wartungskosten spart.

Und obendrein ist der HM 400 noch geräuscharm.

Der HM 400 paßt an jeden Bagger-Ausleger. Als Antrieb dient die Bordenergie des Baggers. Schnelle Montage. Einfacher, zeitsparender Werkzeugwechsel.

Auf den Hydraulik-Hammer kann er sich verlassen.

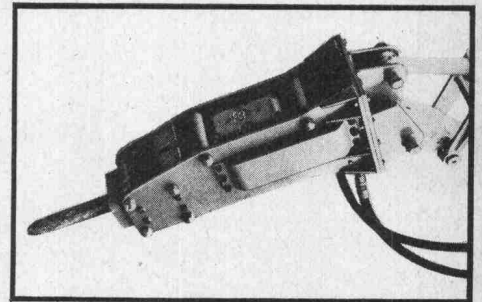

Sicher! Zuverlässig! – HM 400.

KRUPP
FRIED. KRUPP GMBH
MASCHINENFABRIKEN
ESSEN
DEUTSCHLAND

Maschinen- und Bahnbedarf
Aktiengesellschaft
8600 Dübendorf - ZH
Kriesbachstraße 42
Telefon (051) 85 00 21/25

Senden Sie uns bitte den Prospekt
Hydraulik-Hammer HM 400
Zuschriften an Abteilung VZ-3

Name/Firma _____

Leitzahl/Ort _____

Straße/Postfach _____

11/1/40/1

16.bauma



KRUPP-STAND
Block 162 + 183



Wir stellen vor:

KRUPP **Kipptische**

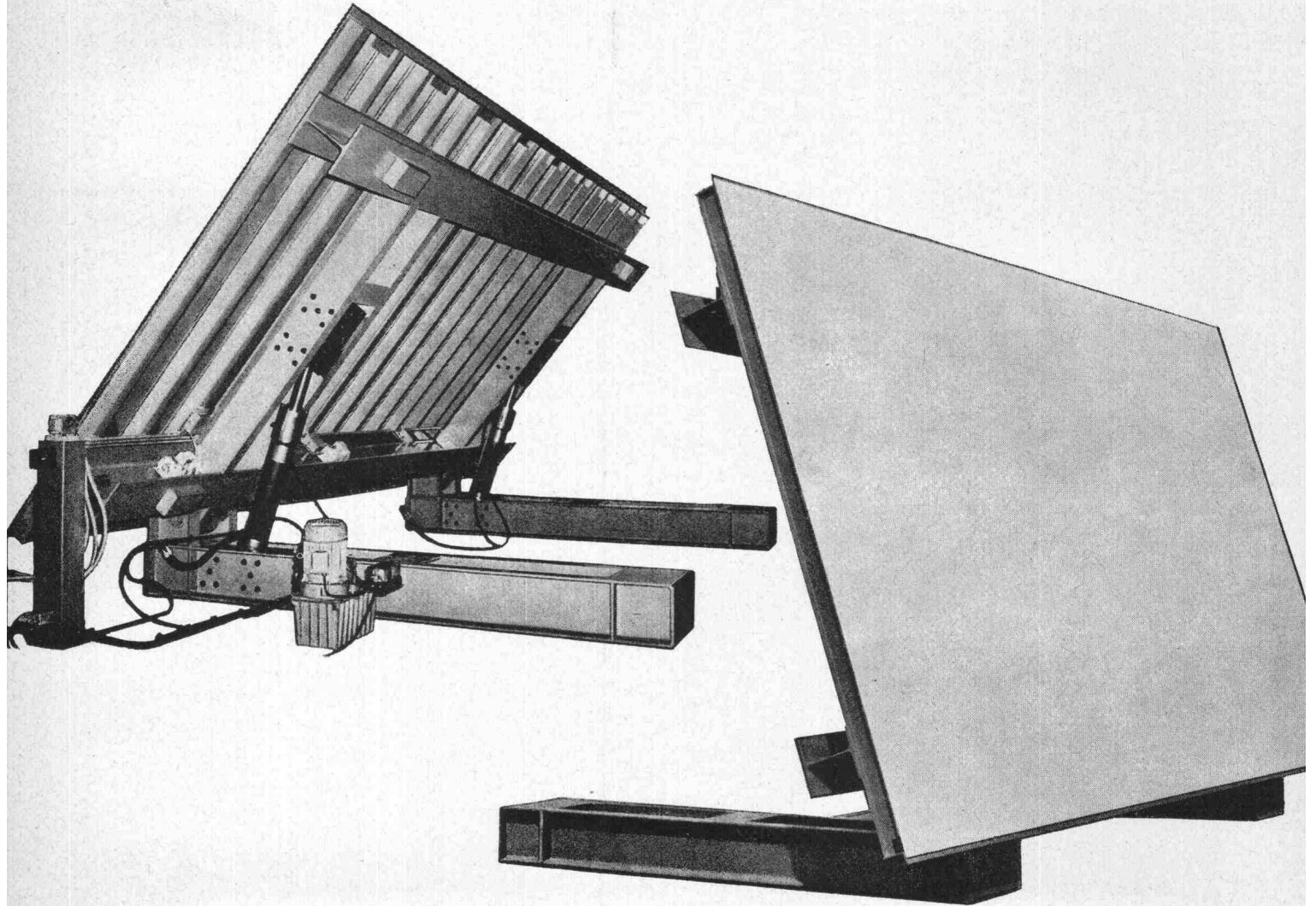

- ▶ 7 Typenreihen - nach Ihrem Bedarfsfall orientiert
- ▶ Spezialstähle - Oberflächengenauigkeit $\pm 1,5$ mm - Verwindungsfrei
- ▶ 90° Kippwinkel - Hydraulik mit Rückholstufe
- ▶ Baukastensystem - Robuste Bauweise - 500 kp/m² Belastung
- ▶ Ergänzen Sie Ihr Programm zu einem kompletten Fertigteilwerk

Vertrieb für die Schweiz

MECANA SA

Maschinenfabrik

Schalungen und Einrichtungen für Betonelemente

8716 Schmerikon SG, Tel. 055/57561

Generalvertreter der Krupp-Werke: Heinrich Gertsch & Cie, Zürich

Feller

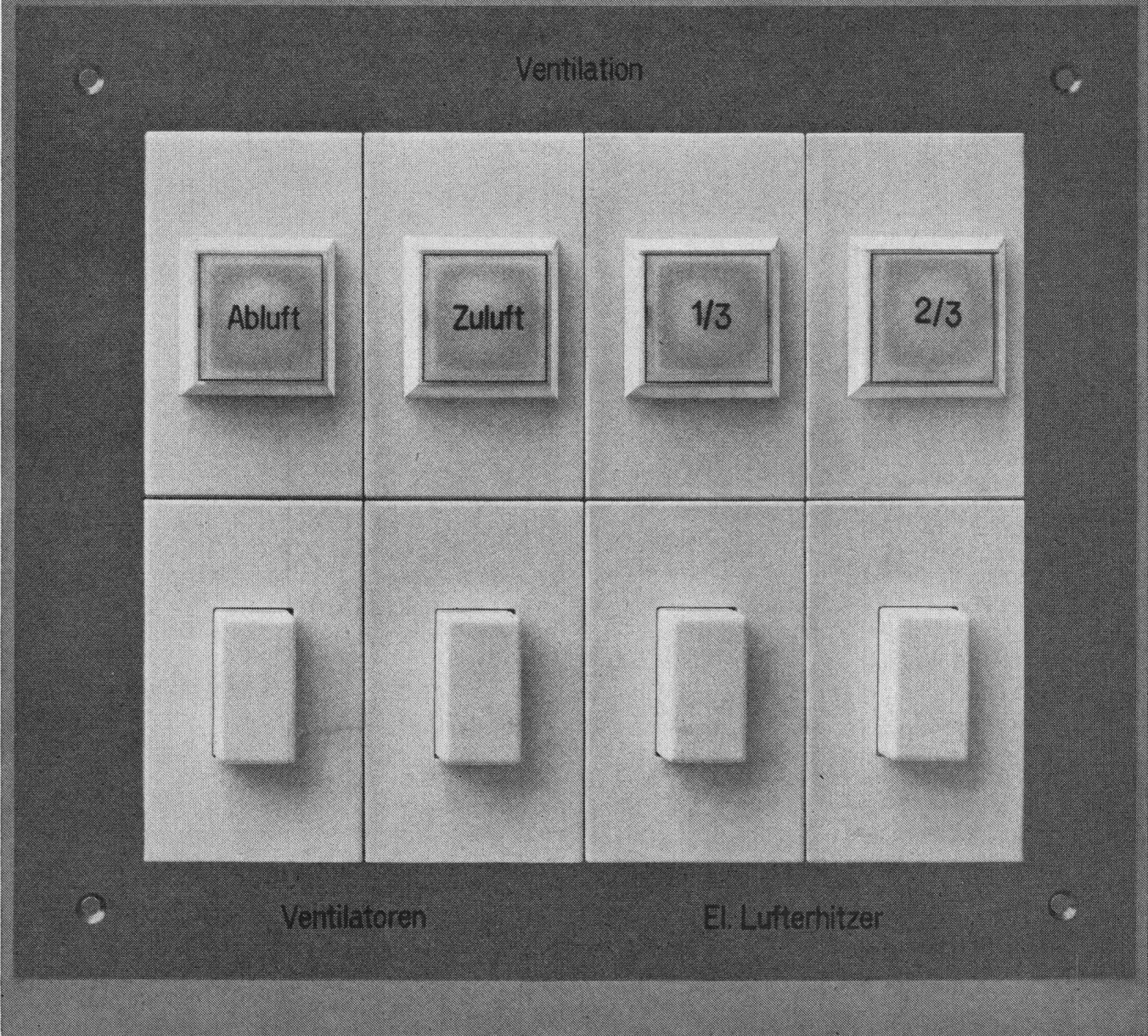

Feller-«FLF»-Apparate lassen sich zu kleinen, eleganten Kombinationen zusammenstellen. Die durch blosses Einschnappen rasch montierten Apparate können als Druckschalter, Druck-Impulskontakte, Signallampen und Steckdosen, Typ 12 und 13, geliefert werden. Geben Sie uns Ihre Wünsche bekannt, wir liefern Ihnen die einbaufertige Kombination!

Adolf Feller AG Horgen
Fabrik elektrischer Apparate

Telefon 051 82 16 11

Es gibt Fälle, wo «Lichtpauspapier» nicht genügt. Da rücken wir mit Spezial- Lichtpauspapier an.

Deshalb

*bieten wir Ihnen
das umfassendste
Programm
an Lichtpaus- und
Spezial-
Lichtpauspapieren.*

Bei uns finden Sie alle gebräuchlichen Lichtpauspapiere für Trocken- und Halbtrocknenentwicklung, in einer Vielzahl von Gewichten und Lichtempfindlichkeiten, in Rollen und Formaten. Aber wussten Sie, dass wir nicht nur

weisses, sondern auch farbiges

Lichtpauspapier führen? Nämlich gelb, rosa, grün, blau. Farbiges Lichtpauspapier dient zur besseren Unterscheidung, z. B. bei Systemarbeiten.

Ebenso gross ist unser Angebot an

Spezial-Lichtpauspapieren:

«Kontrast» für besonders kontrastreiche Lichtpausen;

«Syntosil»

für Lichtpausen, die der Feuchtigkeit und Witterung ausgesetzt sind;

«Flugpost» —

extraleicht zum Versand nach Übersee; Lichtpausen auf

Klebefolie —

besonders praktisch und zeitsparend, z. B. für Symbole und Zeichnungsköpfe.

Kennen Sie alle Anwendungsmöglichkeiten der

Tochterpauspapiere und -filme?

Die Erstellung von Zwischenoriginalen kann aus den vielfältigsten Gründen interessant sein. Wir beraten Sie gern, wie Sie das Lichtpausverfahren noch rationeller und besser ausnützen können.

Verlangen Sie unsere Dokumentation oder ein Fachgespräch mit unseren Lichtpaus-Spezialisten.

*Unsere
langjährige Erfahrung
bürgt
für Qualität und
fachgerechte
Beratung.*



Messerli

A. Messerli AG
8152 Glattbrugg/ZH, Tel. 051 83 30 40

Fabrik technischer Papiere

P&S ME702

Nichts gegen endlose Spitzarbeiten und elektrische Leitungen, aber was zuviel ist, ist zuviel!

Die neue BEST-Kombination für Beleuchtung, Elektrisch, Sonnerie und Telefon ist der ideale Treppenhausverteiler für vorfabrizierte Bauten, Hochhäuser, Wohnhäuser usw. In konzentrierter, übersichtlicher Art sind darin die stets wiederkehrenden Installationen samt Treppenhausbeleuchtung untergebracht. Diese rationelle Installationstechnik vereinfacht die Arbeit des Projektverfassers und des Elektrikers ganz entscheidend. Spitzarbeiten und Leitungen bleiben auf das Mindestmass reduziert.

BEST-Treppenhausverteiler

Beleuchtung

Elektrisch

Sonnerie

Telefon

Leuchte mit quadratischem
Glas für Glühlampe E27

Nach rechts öffnende,
leicht demontierbare Türe
mit praktischem Griff
und Schnappschloss

Formschöne, sauber
gearbeitete Aluminium-
Aussenfront,
Aussenmass 280 x 915 mm

Leuchtdruckknopf 250 V

1, 2 oder 3 Sonnerie-
Taster; Frontplatte
separat demontierbar, ein-
schiebbare Namensschilder

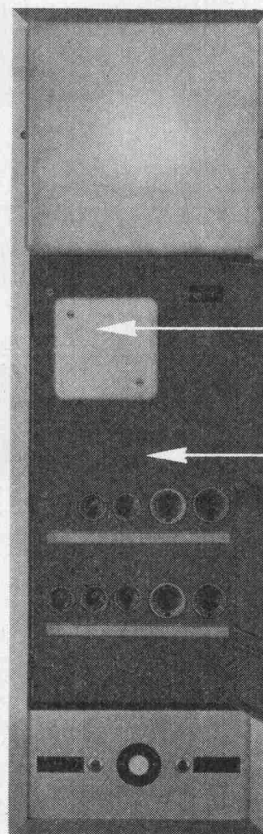
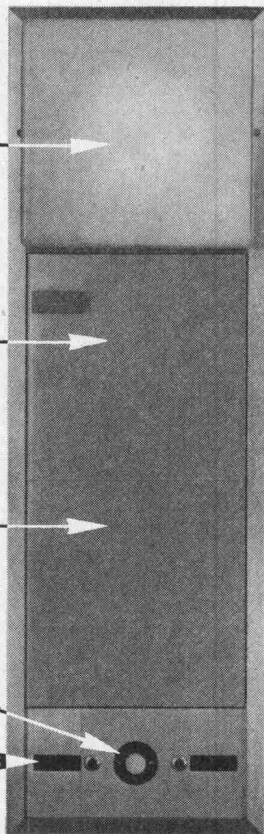

T+T-geprüfte
Telefonschlaufdose
106/106 mm,
Deckel separat
wegnehmbar

Verteilereinsatz
(Montage direkt in
Mauernische oder
Blecheinlasskasten)

Bestückung:
für 1, 2 oder 3
Wohnungen

Sicherungen:
max. 12 Plätze auf
3 Traversen

Mehr über den neuen BEST-Treppenhausverteiler erfahren Sie aus unserem Spezialprospekt oder bei einer unverbindlichen Besprechung unter Fachleuten. Rufen Sie uns an.



immer auf Draht für guten Kontakt

WEBER AG Fabrik elektrotechnischer Artikel und Apparate 6020 Emmenbrücke Tel. 041/5 22 44

Service-Center: Basel 061 / 42 16 55 Bern 031 / 56 75 65 Lausanne 021 / 24 45 47 Luzern 041 / 5 78 78 Neuchâtel 038 / 24 25 44 St. Gallen 071 / 94 24 52 Zürich 051 / 62 22 55

Plädoyer für ein besseres Dach



Vor uns steht ein (bemitleidenswertes!) Segment der Freizeitgesellschaft. Mit selbstgespannten Dächern. Weil die Verantwortlichen – Gremien, Vorstände, Vereinskassiere – nicht gespannt haben, welche minimale menschlichen Bedürfnisse unsere heutigen Freizeitstätten erfüllen müssen.

Dabei gäbe es Lösungen. Lösungen, die unserer Forderung nach guter Sicht, Wettersicherheit, Wartungsfreiheit und Wirtschaftlichkeit nachkommen. Wir erinnern an die hervorragenden Ergebnisse mit Asbestzement-Produkten «ETERNIT»: Wellplatten, CANALETAS und Dachschiefer. Jeder, der mit dem Bauen zu tun hat, sollte diese Möglichkeiten ausschöpfen. Die Eternit AG liefert auf Anfrage eine entsprechende Dokumentation.

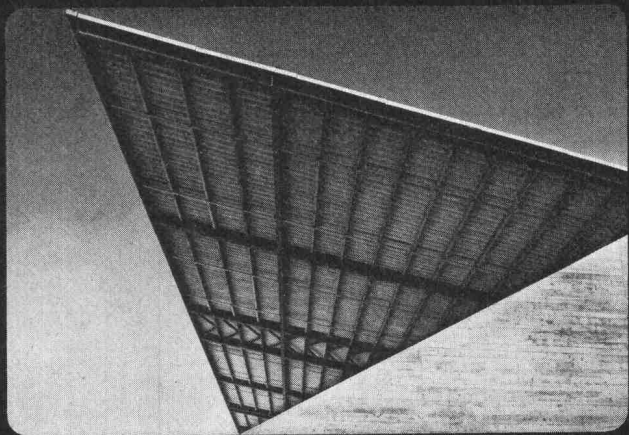

Eternit®

Gesetzlich geschützte Marke für Asbestzement-Produkte

KOMPLETTE BETONZENTRALE MIT FREIFALL- ODER ZWANGSMISCHER UND AUFRICHTBAREM ZEMENTSILO

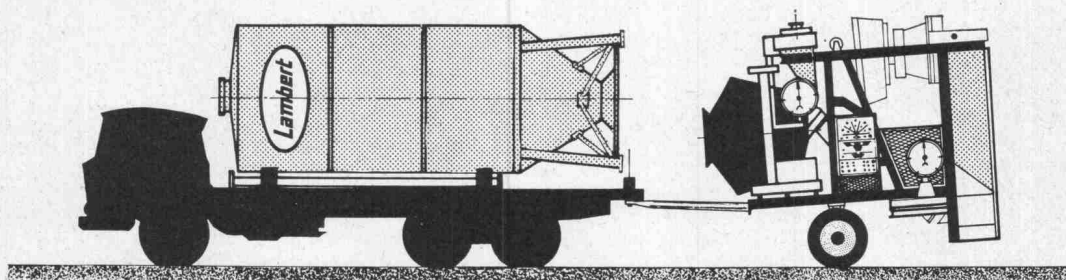
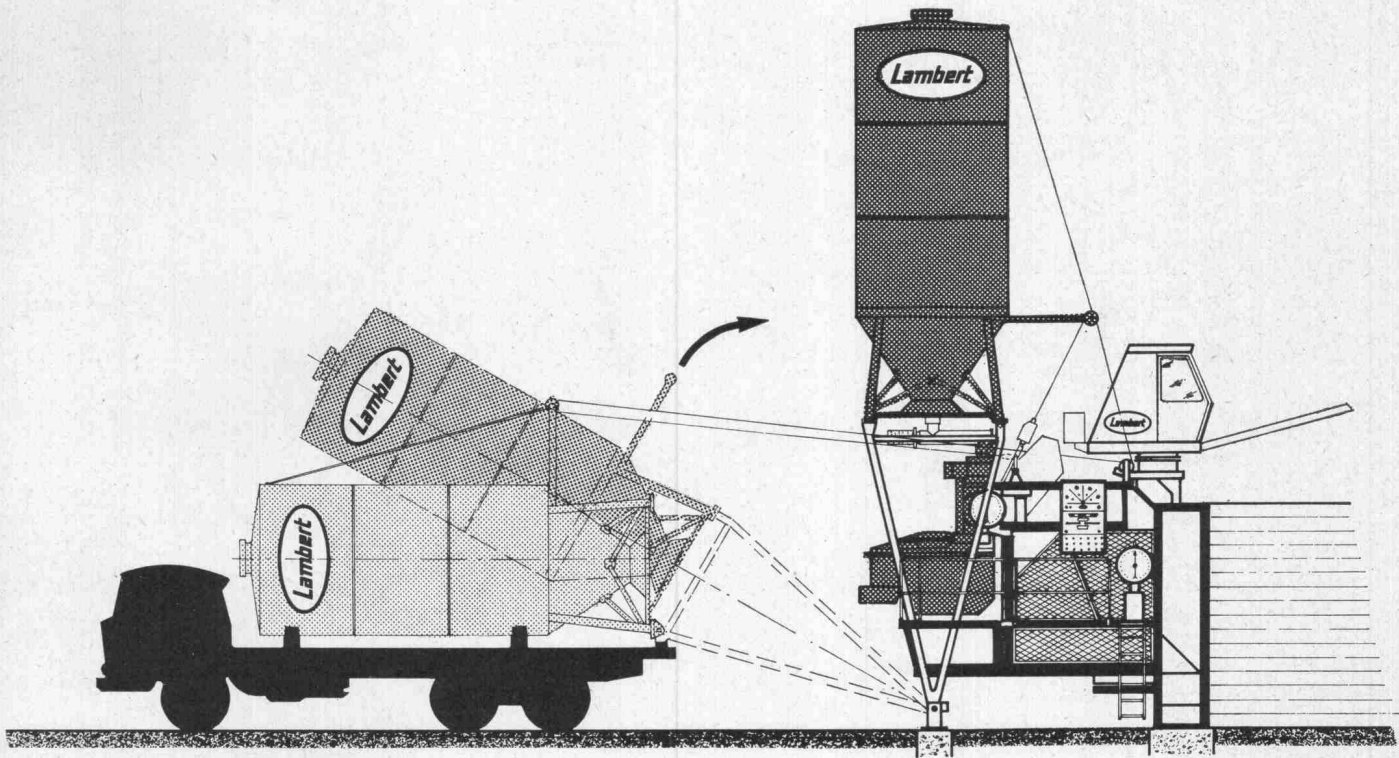

E.R.E.

Equipement Rationnel d'Entreprises s.a.
Bd de Pérolles, 10 - Tél. : (037) 270 04 - 1700 FRIBOURG

das Schweißen mit der Elektrode

ROYAL

ist ein Kinderspiel!

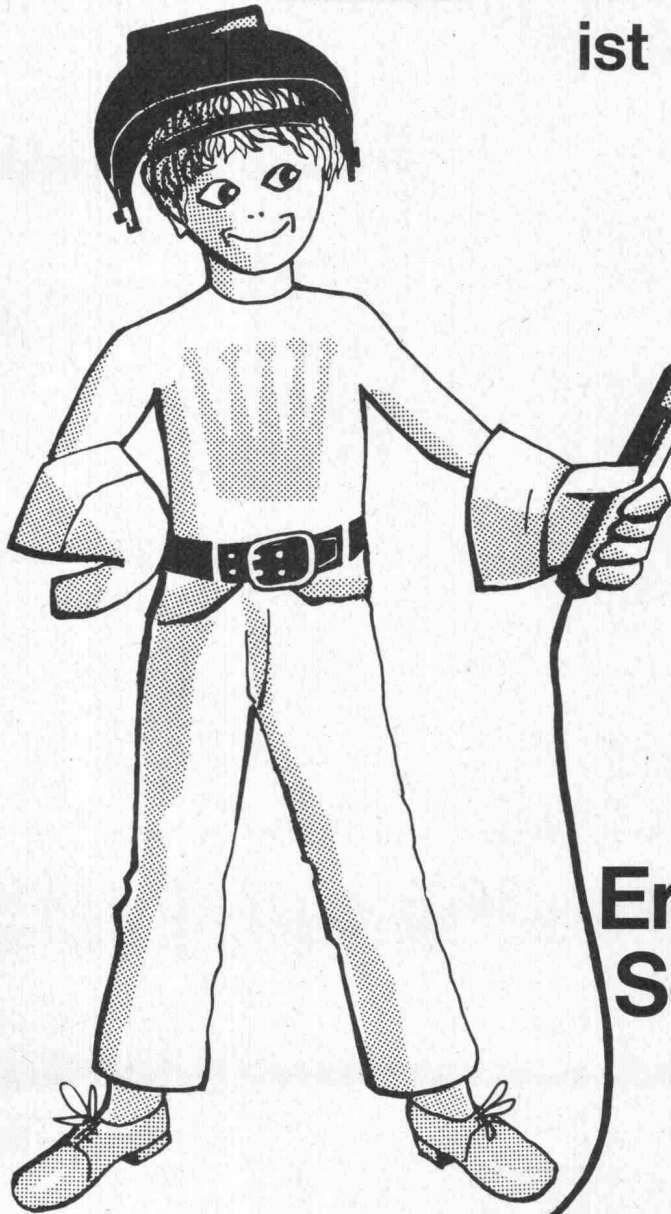

Erfolgsgekrönte
Schweissnähte

S 158 d R. Benguerel



S.A. des Ateliers de Sécheron

1196 GLAND, Vaud
8005 ZÜRICH

☎ 022 64 13 81 ☎ 051 44 00 77
☎ 22 439 ☎ 53 541



abdichten kleben

Bostik-Vulkseal 3104
Zwei-Komponenten-Versiegelungsmasse auf Thiokol-Basis.

Bostik 3110
Weich-gummilastisch abbindendes Zwei-Komponenten-Versiegelungsmaterial.

Bostik 3500
Ein-Komponenten Thiokol-Dichtungsmasse.

GE-Silikon 3020
Ein-Komponenten-Dichtungsmasse auf Silikonkautschuk-Basis.

Bostik Seal 3035
Dauerplastische Spritzdichtung

Bostik-Seal
Dauerplastisches Abdichtungsmaterial, vorgeformt oder als ungeformte Masse.

Bostik G-Band
selbstklebendes geschlossporiges Dichtungsband auf Polyäthylen-Basis.

Bostik-Neopren-Profile
Abdicht- und Isolierprofile für Elementbau und Industrieverglasung. Auch nach Zeichnung angefertigt.

Bostik 2050
Paste zur Nahtabdichtung von Gehrungen und Stössen.

Pistolen und Verarbeitungs-Geräte

Bostik-Pad
die sichere Klebemethode zur einfachen Montage von Profilbrettern, Akustik-Platten, Regalen usw. an Wandflächen.

Bostik-Schmelzkleber
für Kantenfurnierung.

Bostik-Spezialklebstoffe
für Kunstharzplatten, PVC-Folien und Metallverklebungen.

Bostik stellt Hunderte von spezifischen Produkten für das Kleben und Abdichten her... und entwickelt laufend neue für neue technische Anforderungen.

P&S BO 711

BON

Senden Sie uns bitte Informations-Material und technische Merkblätter über

Firma

Adresse

Sachbearbeiter

**Bostik—
für jedes
Klebe- und
Abdichtungsproblem
das richtige
Produkt**

**Bostik
Beratungsdienst
051
62 19 11**

Bostik GmbH Badenerstrasse 697 8048 Zürich

Vorteilhafte Arbeitsplätze für Büro und Privat Pultzeichentische MASTER

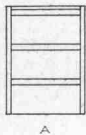

Schubladen-Korpus
mit Material-Auszug
und Zentralverschluss:
3 x A 6

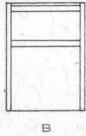

1 x A 6
1 x A 4 für
Hängeregistratur

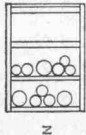

1 x A 6
2 offene Fächer
für Pläne usw.

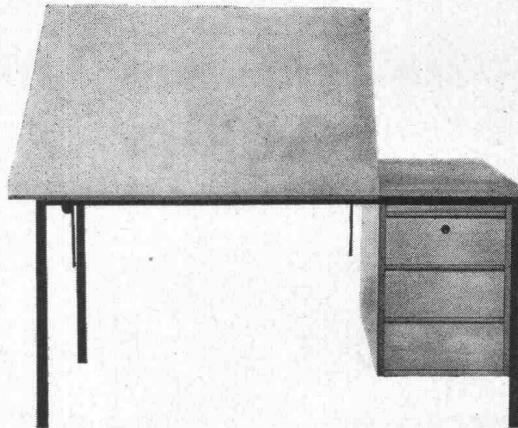

Vielseitig im Gebrauch, doch vorerst ganz nach Ihrem Wunsch gestaltbar:

- verstellbares oder festes Reissbrett
- mit oder ohne Schubladen-Korpus
- Reissbrett über ganze Tischfläche oder nur bis Schubladen-Korpus
- 3 verschiedene Pultgrössen zur Wahl

150 x 86 cm

170 x 86 cm

200 x 100 cm

Verlangen Sie bitte sofort Prospekt mit Preisliste, und besuchen Sie unsere grosse Ausstellung!

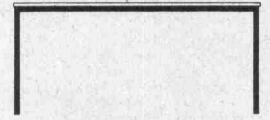
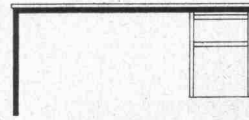
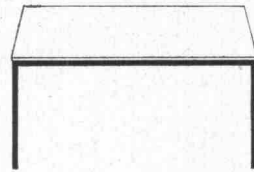
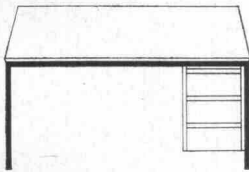

GRAB+WILDI AG

8023 ZÜRICH 1 Seilergraben 61 Ausstellung Tel. 051/32 57 88-89
8902 URDORF b. Zürich Büro, Lager, Versand Tel. 051/98 76 67-68

Plasticoffre - Vermietung von Schalungen aus glasfaserverstärktem Polyester

Die zeitgemässe Lösung mit überzeugenden Vorteilen für den Bau von Kassettendecken aus Beton.

Ein zweckmässiges, patentiertes System (Pat. 427.213): leichte Handhabung dank geringem Gewicht der Normelemente. Anpassung an alle Rippenabstände. Ausserst schnelles Ausschalen mit Pressluft.

Ein wirtschaftliches Verfahren, günstige Mietbedingungen: einfaches Verlegen durch ungelerntes Personal. Zeitgewinn dank besserer Ordnung auf der Baustelle. Minimale Wartung.

Einwandfreie Ausführung: harte, glatte und saubere Oberfläche, ohne Nachbehandlung. Befestigung von Unterdecken möglich.

Wir vermieten auch Relief-Schalungen für den Bau von Betonmauern mit perfekter Naturstein-Nachahmung. Wir fabrizieren sämtliche Schalungstypen (Spezialausführungen) nach Plan.

Auskunft, Unterlagen und Mietbedingungen durch:

**POLYFORM
PLASTICOFFRE S.A.**

1099 Ropraz Tel. 021 9310 05/06



Betonrohrpressen PHLOMAX

modern
robust
wirtschaftlich

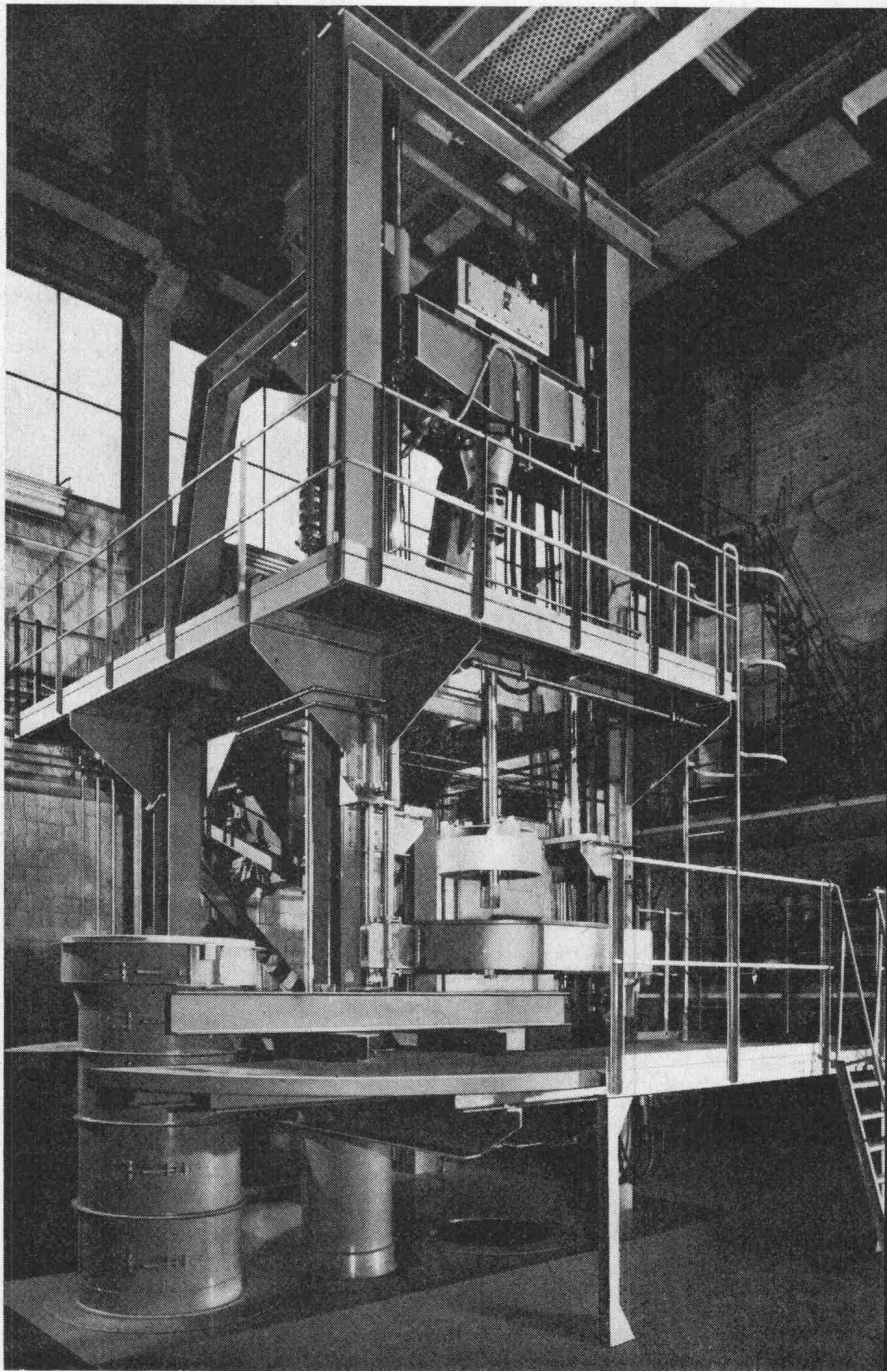

GW643

Typ GA II
20-60 cm Lichtweite

Typ GB 125
50-125 cm Lichtweite

Für die Herstellung
von bewehrten
und unbewehrten
Betonrohren mit
Rollgummidichtung
nach DIN 4032
und 4035 in 2 und
2,5 m Baulänge

Graber + Wening AG
Maschinenfabrik
CH-8413 Neftenbach/
Schweiz

**GRABER
+
WENING**

SULZER Wasserversorgungs- und Aufbereitungsanlagen

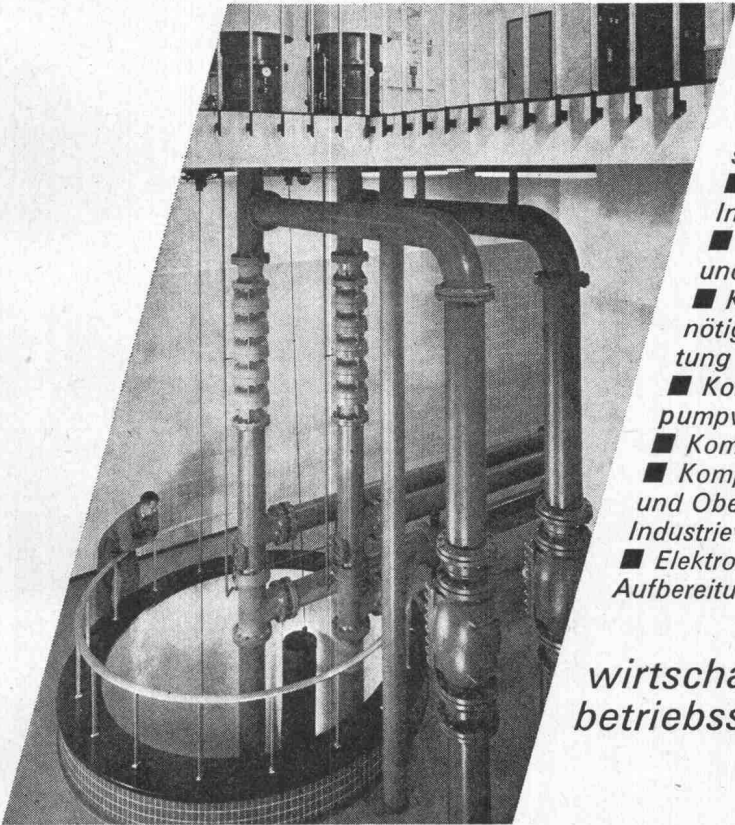

Grundwasserpumpwerk mit Sulzer-Bohrlochpumpen und einer Entkeimungsanlage durch Ozon

- Unser vielseitiges Lieferprogramm und ein Stab erfahrener Ingenieure ermöglichen uns, auf dem Gebiet der Wasserversorgung und -aufbereitung optimale Lösungen anzubieten, welche Wirtschaftlichkeit und Betriebssicherheit gewährleisten.
- Unser Lieferprogramm für Trink- und Industrierwasserversorgungen:
- Zentrifugalpumpen für alle Betriebsdaten und Anlagebedingungen
- Komplette Grundwasserpumpwerke, nötigenfalls auch kombiniert mit einer Einrichtung zur Behandlung des Wassers
- Komplette Stufen- und Druckerhöhungs-pumpwerke
- Komplette Industrierwasserversorgungen
- Komplette Aufbereitungsanlagen für Grund- und Oberflächenwasser zu Trink- und Industrierwasser
- Elektronische Steuerungen zu Pump- und Aufbereitungsanlagen

wirtschaftlich, zuverlässig,
betriebssicher



Gebrüder Sulzer, Aktiengesellschaft

8401 Winterthur, Schweiz, Telephon 052 / 81 11 22

4.21

Grundwasserisolationen ohne äussere Betonwanne

Geschäftshäuser, Unter-niveaugaragen, Industriebauten, Strassenunterführungen, Tunnelbauten, Wasserreservoirs, U-Bahnen, Elektrizitätszentralen.

Oelschutzisolationen

Raffinerien, Oelauffangwan-nen, Tankkeller, Oellager, Metall- und Betontanks, Stehtanks, Strassen, Pipe-lines, Kanalbauten

Feuchtigkeitsisolationen

Bodenfeuchtigkeit von nicht unterkellerten Räumen, gegen aufsteigende Feuchtigkeit bei Mauerwerk, nicht drückendes Oberflächenwasser gegen Heizöl und aggressive Stoffe.

Trinkwasserreservoirs

Zivilschutzanlagen, Spitäler usw.

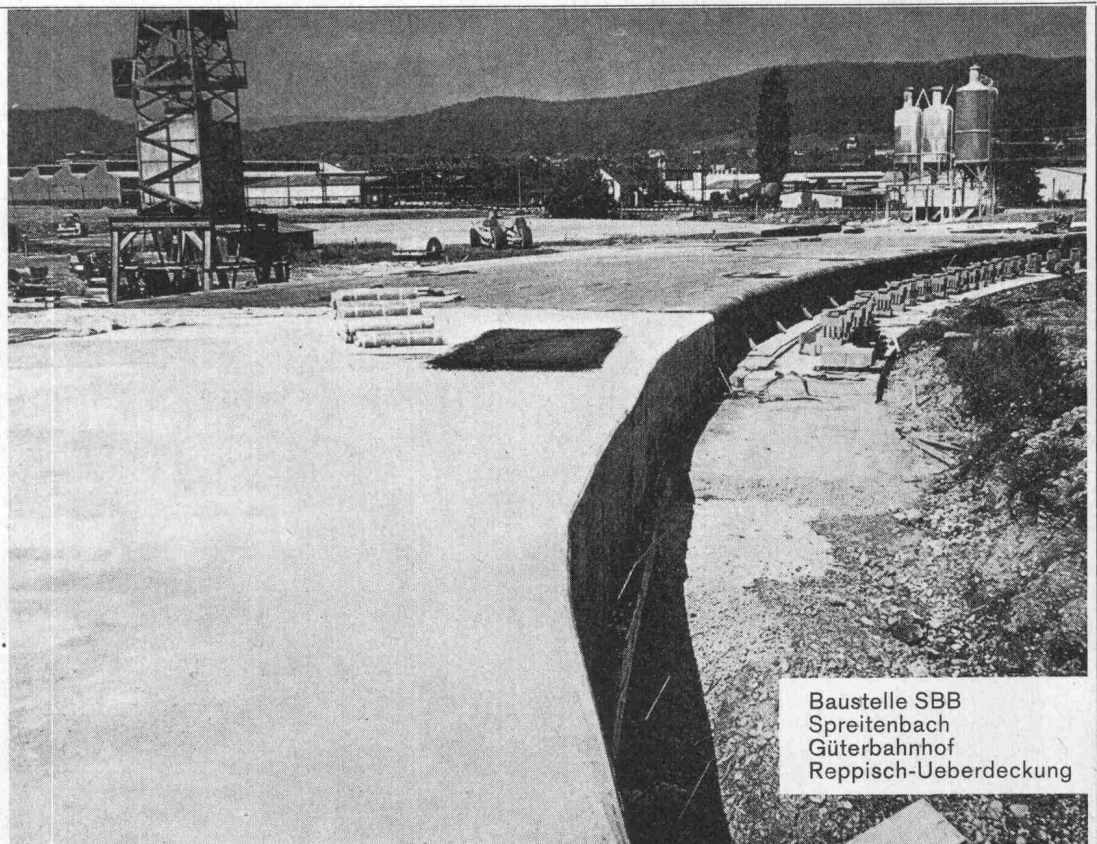

Baustelle SBB
Spreitenbach
Güterbahnhof
Reppisch-Ueberdeckung

ISAFLEX AG

Freiestrasse 52, 8952 Schlieren, Tel. 051 / 98 37 67

Elastische PVC-Isolationen

Schlieren
Zürich
Lausanne
Frankfurt a/Main

wie isolieren Sie Zweischalen- Mauerwerk?

Mit Mineralfaser-Platten? Gut so!

Sie verlangen günstigen Isolierwert? $\lambda = 0,029 \text{ kcal/mh } ^\circ\text{C bei } 0 \text{ } ^\circ\text{C!}$

Sie wünschen ein hohes Raumgewicht?

Genügen 45 kg/m³?

Wir haben ausserdem Platten mit 70 und 100 kg/m³.

Und Stärken ab 25 mm.

Angenehme Verarbeitung. Starke Karton-Verpackung.

Handliches Format. Prompte Lieferung.

Keine Frage: Sie isolieren Zweischalen-Mauerwerk

mit Roiclaine-113

Geben Sie uns Konstruktion, Beheizungsart
und Erstellungsort Ihres Projektes bekannt.

Wir berechnen Ihnen die wirtschaftliche Isolierstärke.

Lieferung von Roiclaine-113 durch den Baumaterialhandel oder durch

schneidegeo
Schneider+Co. AG, Isolierungen und Industriebedarf
8401 Winterthur

Scheideggstrasse 2, Telefon 052 29 13 2

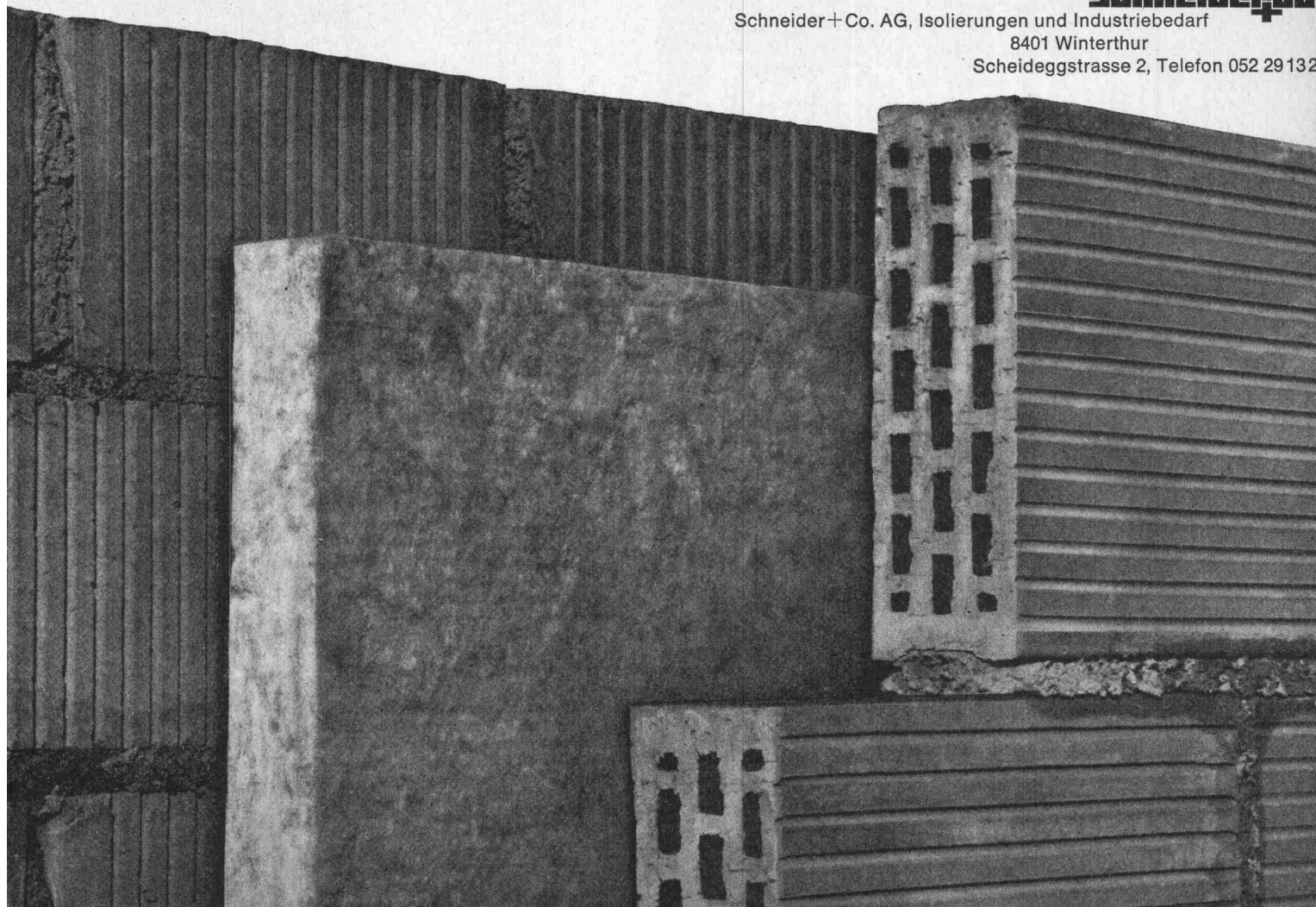

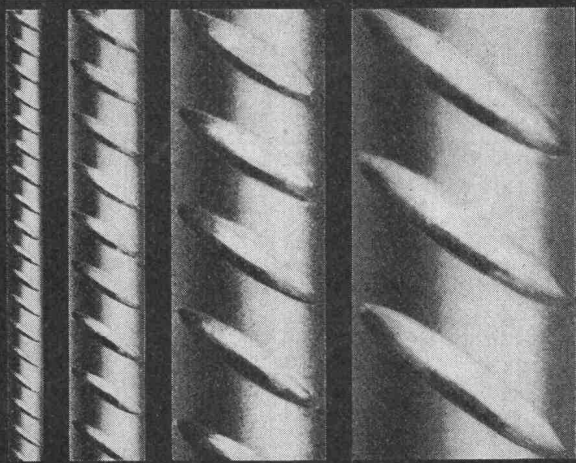

P. Bloch

BOX ϕ ULTRA

Seit Jahren sind die bautechnischen Vorteile von BOX ϕ ULTRA bestens bekannt und unbestritten: Optimaler Verbund, Schweissbarkeit ohne Festigkeitseinbuss, höchste Brandsicherheit, grosse Materialzähigkeit und höchste Festigkeit.

Monteforno-Ingenieure entwickeln weiter: BOX ϕ ULTRA erfüllt heute nicht nur alle Erfordernisse der SIA-Normen, sondern erlaubt bei gleichem Preis dank höchster Festigkeit wirtschaftlichere Konstruktionen bei grösserer Sicherheit.

MONTEFORNO

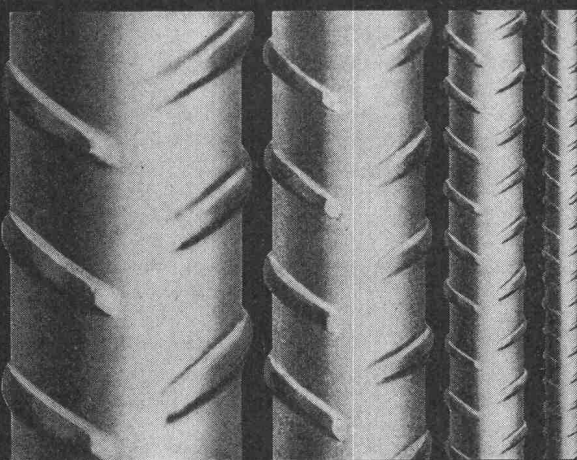

Monteforno, Stahl- und Walzwerke AG Bodio/TI

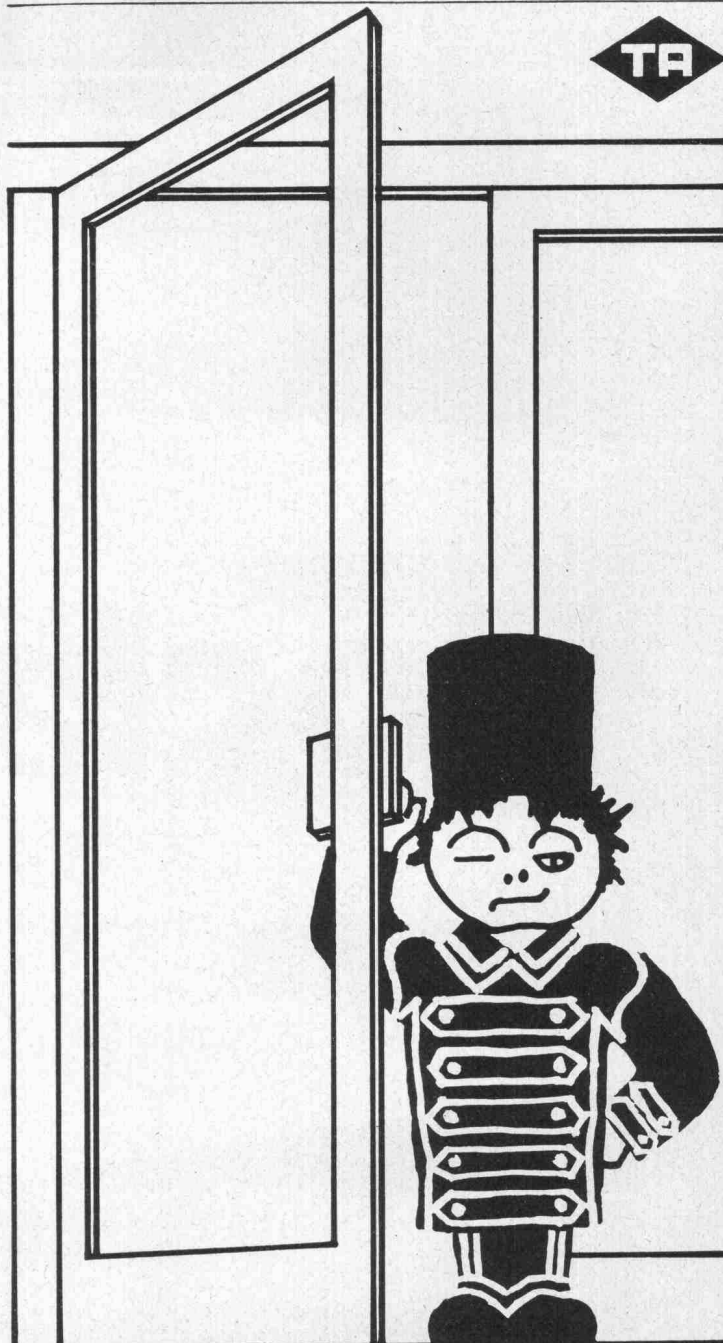

DEIN

können Sie sich sparen,

wenn Sie einen «unsichtbaren» Türschliesser haben. Einen TA-Automatik. Zum Einbau in den Boden. Für Pendel- und Anschlagtüren. 3 Jahre Garantie. Mehr Einzelheiten zeigt Ihnen unser Prospekt. Bitte anfordern!

OTHMAR HUBATKA AG, 8500 Frauenfeld

Tel. 054 / 7 24 84

Warum Sie sich in Zukunft für esser's Gully entscheiden

Weil das Entwässern von Flachdächern, Balkonen, Loggien und Terrassen nie mehr ein Problem sein wird.

Weil Sie sich mit 100%iger Sicherheit auf dieses zukunftsweisende Bauelement verlassen können.

Weil wenige genormte Teile für den leichten, fehlerlosen Einbau genügen.

Weil der Dachgully eine vollkommen rückstausichere, flexible Verbindung von Dachhaut und Gully besitzt.

Weil sich Balkon- und Terrassen-Gullys in 8 verschiedenen Abstufungen verstellen lassen und damit die Siebrostebene jeder Beschichtungshöhe angepasst werden kann.

werden!

Weil Sie optimale Qualität und Leistung zu einem vernünftigen, knapp kalkulierten Preis erhalten.

Dachgullys aus Kunststoff
Dachgullys aus Kunststoff mit Wärmedämmung

Dachgullys aus Kunststoff mit Wärmedämmung und Heizung (SEV-geprüft)
Balkongullys aus bituminiertem Aluminium.

Verlangen Sie unsere illustrierte Dokumentation mit detaillierten Angaben. Dann erst wissen Sie, wie sich heute unser Baukastensystem für Entwässerung aufbaut.

Selbstverständlich ist unser System von der Schweiz. Arbeitsgemeinschaft für Abwasserinstallationen geprüft.

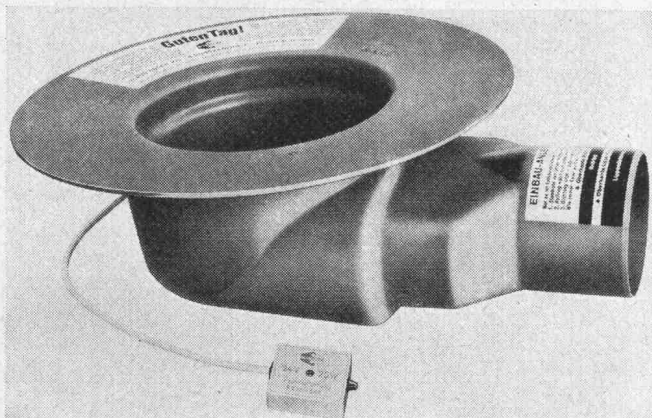

Jakob Scherrer Söhne
Allmendstrasse 5-7
8059 Zürich
Tel. 051 25 79 80

Im Hallenbau SCHICHTEX SPEZIAL

mit den roten Punkten.

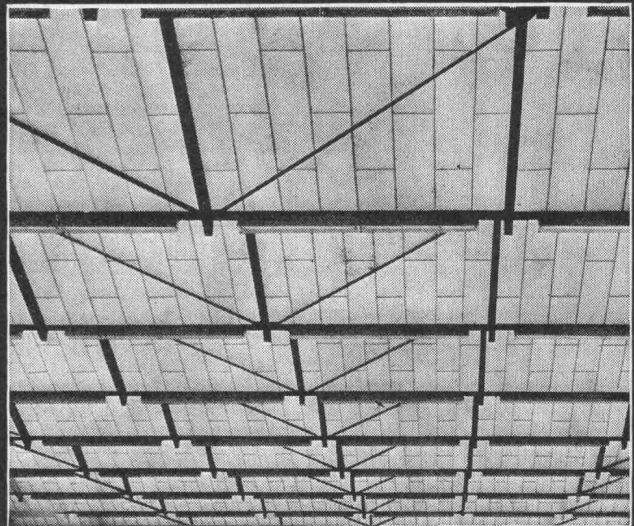

Aus schwer entflammbarem Styropor.
Raumgewicht 18–20 kg/m³.
Längen bis 300 cm, Breite 62,5 cm.

Mit PVC-Folie[®] als Dampfbremse
und fertiger, abwaschbarer Untersicht weiss.

Mit eingebauter Aluminium-Folie[®]
als Dampfsperre.

Fertige Untersichten mit:
Strukturanstrich, Dispersionsanstrich offen,
Dispersionsanstrich poreschliessend,
Verputz weiss,
Zementschlämme poreschliessend grau,
Gipsauftrag, Glattnstrich weiss.

**Selbsttragende, begehbare
SCHICHTEX-Dachplatte 100/III,
30 kg/m², Spannweite bis 250 cm.**



BAU+INDUSTRIE- BEDARF AG

4002 Basel, Lange Gasse 13
Telefon 061 22 56 20

Fenster Kiefer AG Zürich



Fenster und Türen
in Doppelverglasung,
Isolierglas, Aluminium-
Holz, Kunststoff.

Bedienen Sie sich
unserer technischen
Beratung.

☎ 051/45 24 55

Revolution im Grabenaushub

durch die führenden, weltbekannten USA Davis Trencher und Cleveland Trencher. Für Pipelines, Drainage, Kabelgräben, Fundamente, Schächte, Wasserleitungen, militärische Zwecke usw.



Davis gräbt an Traversen (bis 20%) senkrechte Gräben durch hydraulisch kippbaren Oberteil. Davis gräbt an Hängen bis zu 100%. Hydraulische Tieföffel mit 5 oder 8 Tonnen Reisskraft, für Spezialeinsatz (2,5 bis 3,4 m Tiefe). Hydraulischer Dozer zum Zudecken und planieren der Gräben. **Davis Trencher:** 9 Modelle. Grabbreiten: 5–70 cm, Grabtiefen bis 230 cm, Grabgeschwindigkeit: bis 540 m/h. Preis Fr. 6200.– bis ca. Fr. 145 000.–. Zubehör: Tieföffel, Dozer, Lader, Bohrgerät, usw. **Cleveland Trencher:** 13 Modelle und 2 Backfiller und Tamper. Grabbreiten: 25 cm bis 1,5 m (verstellbares Rad, bis 1,8 m, Krone bis 6 m breit). Grabgeschwindigkeit: bis 44 m/min. Preise ab Fr. 79 000.– bis ca. Fr. 490 000.–.

Verkauf und Vermietung durch:

INTRAVEND AG

Postfach 8048 Zürich Tel 051 62 88 22 Telex 54 289

Schütze Deine Sachen Miete dp Blachen

**20 m² Miet-Blachen
nur 50 Rp. pro Tag**

Minimalmiete pro Blache Fr. 3.–, ab Lager.

Standardgrösse 4×5 m, Gewicht etwa 15 kg.

dp-Leih-Blachen aus Neopren, einem gummi-
schichteten, sehr geschmeidigen Nylongewebe.
Brennt nicht, **absolut luft- und wasserundurchläs-**
sig, fäulnisunempfindlich. Pro Laufmeter 1 Ose.

Blachenvermietungs-AG

Alb. Wahlen AG, 3000 Bern 22, Tel. 031 41 31 31

R. Holliger + Co. AG, Baumaterialien

Lager Glattbrugg, Cherstr.3, Tel. 051 83 90 35

Lager Meilen, Bahnweg 87, Tel. 051 73 03 07

Hans Allmendinger, Baumaterialien

9326 Horn TG, Tel. 071 41 71 21

SATRAM S. A., Transportement, 4000 Basel

Hiltalingerstr. 71, Tel. 061 / 33 39 00

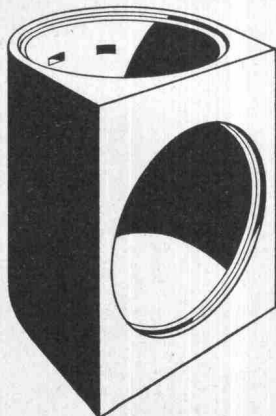

Aufstiegsschacht zu Fluchtröhren

∅ 100 cm, Anschlussöffnung ∅ 100 cm,
Bauhöhe 150 cm, Gewicht 1520 kg.

Das vorgefabrizierte Schachtelement
∅ 100 cm ermöglicht dem Unterneh-
mer die Erstellung der gesamten
Fluchtweganlage aus Fertigteilen.

**Verlangen Sie bitte den
Spezialprospekt.**

comolli

Comolli's Erben AG Betonelemente
5620 Bremgarten Tel. 057/51414

RISS

HICKORY-Hebegurten

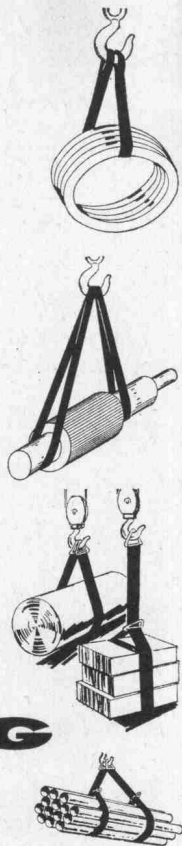
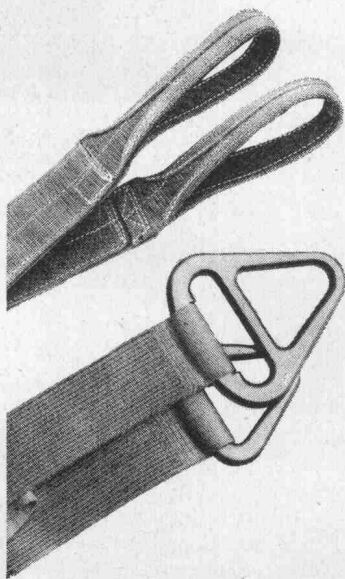

RISS AG

Drahtseil- und Kettenwerk

Querstrasse 19, Telefon 051 / 71 23 30

8105 Regensdorf/Zürich

Hector Egger baut vorfabriziert



Büropavillons — Schulpavillons — Verkaufsläden
Kindergärten — Kantinen — Gastarbeiterwohnungen
Lagerhäuser — Industriebauten — Ferienhäuser
Wohnhäuser

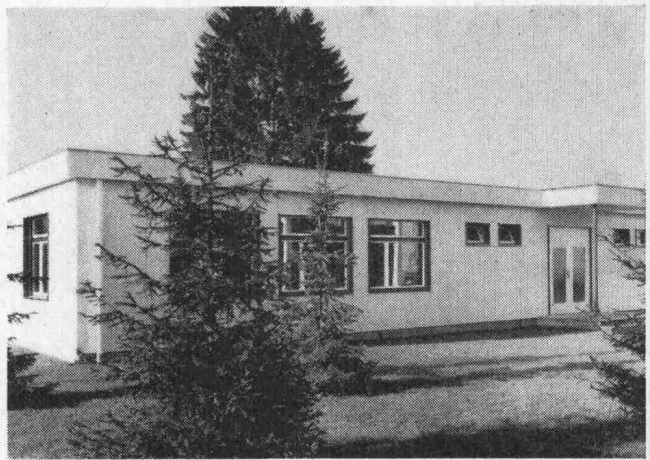

Wir lösen auch Ihr Bauproblem! Wir bauen mit Elementen, die sich in vielfältigen Variationen kombinieren lassen. Vertrauen Sie auf unsere jahrzehntelange Erfahrung im Elementbau. Wir führen eines der reichhaltigsten Bauprogramme der Schweiz in vorfabrizierten Bauten. Verlangen Sie unsere Dokumentation.

Hector Egger AG Generalbau

4900 Langenthal · gegründet 1848 · Tel. 063 23355
SPEZIALUNTERNEHMEN FÜR HOLZBAU

Zweigbetrieb:

Hector Egger AG 9463 Oberriet SG · Tel. 071 78 16 32

Neuheit!

compri band V

Für alle Fugen
jetzt

VORKOMPRIMIERT

kurzfristig lieferbar

Generalvertretung:

Roger Frey dipl. Ing. Tel. 051/36 25 44
8039 Zürich Beethovenstr. 47



kamm

Kamm & Co., Zentralheizungen, Gerbernstrasse 7a/b, 3000 Bern, Telefon 031 / 22 18 22

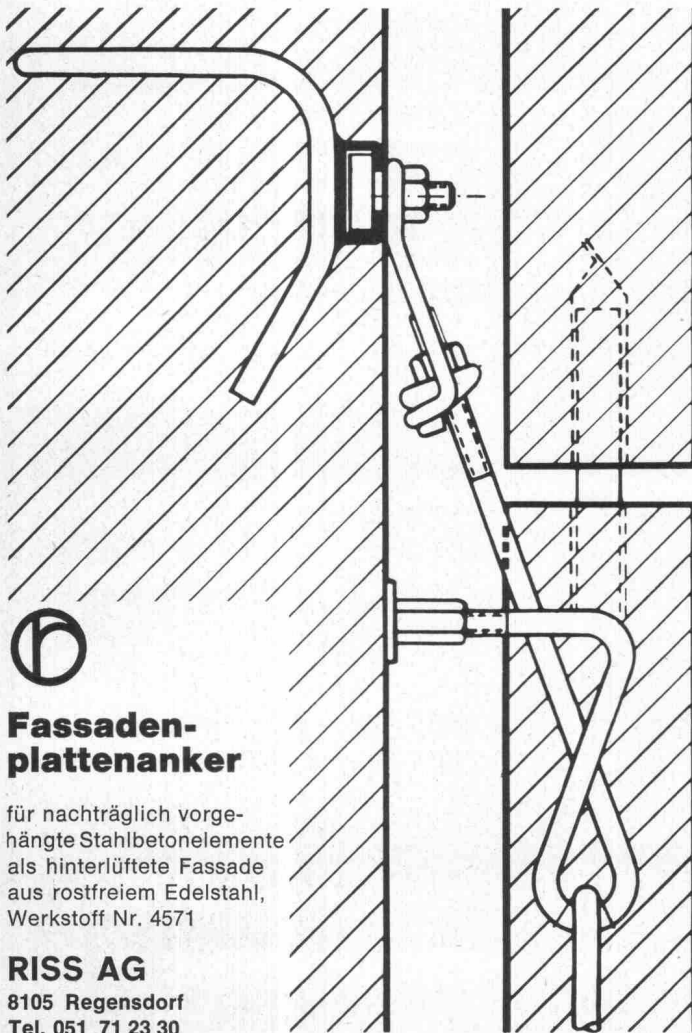

**Fassaden-
plattenanker**

für nachträglich vorge-
hängte Stahlbetonelemente
als hinterlüftete Fassade
aus rostfreiem Edelstahl,
Werkstoff Nr. 4571

RISS AG

8105 Regensdorf
Tel. 051 71 23 30

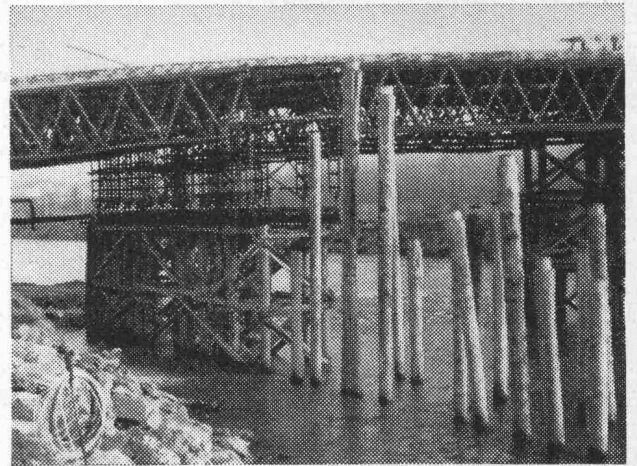

Rammarbeiten

Vorfabrizierte
Betonpfähle
**Ortsbetonpfähle
System DELTA**

Spundwände

Ufermauerfundamente
Lehrgerüst-Pfählingen

Eggstein AG

Tribtschenstr. 57

Luzern

Tel. 041 / 44 66 04 / 44 37 80



WALTER J. HELLER AG.

BAUNTERNEHMUNG

BERN

SION

LUGANO

ILANZ

Kampf dem Hochwasser

Kein Rückstau im Keller

durch PASSAVANT-Modelle in verschiedenen Nennweiten für Eisen- und Steinzeugrohre

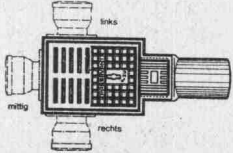
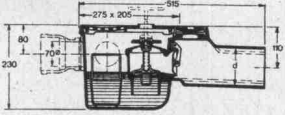

Kellerablauf «Junior»
mit Rückstaudoppelverschluss

Bezug
durch
Eisenhandel

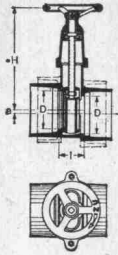

Hochwasser-
schieber

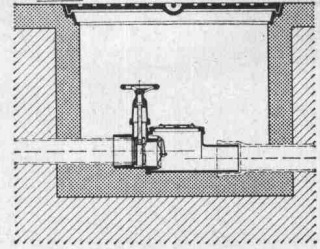

Rückstaudoppelverschluss
TRIPLEX für durch-
gehende Leitungen

Verlangen Sie Unterlagen bei Werner Maag, Zeltweg 44, 8032 Zürich, Tel. 051 / 32 75 80

Name

Adresse



Anfragen bitte an:
H. Borer, 4242 Laufen
Postfach 45, Telefon 061 / 89 58 73

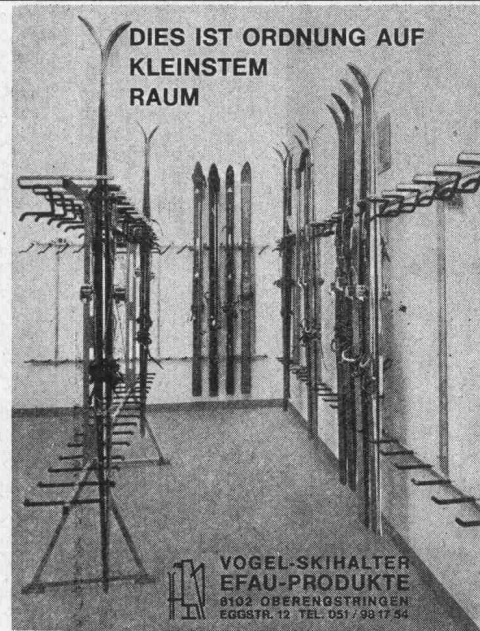

**Vogel-
Skihalter**

Ganzmetall
Feuerverzinkt
Robust

Planen und Ein-
richten von Ski-
räumen. Liefern
von Teilen für
Selbstmontage.

Für Hotels, Ski-
u. Ferienhäuser,
Schulen, Berg-
bahnen usw.
Bis 16 Paar Ski
per Laufmeter.

ber
ber
bera
berat
beratu
beratum
beratung
planung
planun
planu
plan
pla
pl
a

ausführung
ausführun
ausführu
ausführ
ausfüh
ausfü
ausf
aus
au
u

isomat bau ag abdichtungen isolati
onen flachdach grundwasserisolationen
gussasphaltbeläge kunststoffbeläge besch
ichtungen abdichtungen grundwasserisolation
gussasphaltbelag kunststoffbelag isomat bau ag

I S O M A T - B A U A G

Abdichtungen im Hoch- und Tiefbau
8040 Zürich, Badenerstrasse 362
Telefon 051 / 54 11 66

Ist es so selbstverständlich,
dass ein Notstrom-Ingenieur
von der Erfahrung aller seiner Kollegen
profitiert?



Für uns ja.

Denn unsere Notstrom-Ingenieure tauschen ihre Erfahrungen aus.
Und können jederzeit auf das Wissen ihrer Kollegen
zurückgreifen. Das führt zu sicheren Lösungen. Wir wissen
nämlich nur zu gut: Mit Notstrom lässt sich nicht spassen.

SAUBER + GISIN

Sauber + Gisin AG, 8034 Zürich
Höschgasse 45, 051-348080