

Zeitschrift: Schweizerische Bauzeitung
Herausgeber: Verlags-AG der akademischen technischen Vereine
Band: 89 (1971)
Heft: 43

Werbung

Nutzungsbedingungen

Die ETH-Bibliothek ist die Anbieterin der digitalisierten Zeitschriften. Sie besitzt keine Urheberrechte an den Zeitschriften und ist nicht verantwortlich für deren Inhalte. Die Rechte liegen in der Regel bei den Herausgebern beziehungsweise den externen Rechteinhabern. [Siehe Rechtliche Hinweise.](#)

Conditions d'utilisation

L'ETH Library est le fournisseur des revues numérisées. Elle ne détient aucun droit d'auteur sur les revues et n'est pas responsable de leur contenu. En règle générale, les droits sont détenus par les éditeurs ou les détenteurs de droits externes. [Voir Informations légales.](#)

Terms of use

The ETH Library is the provider of the digitised journals. It does not own any copyrights to the journals and is not responsible for their content. The rights usually lie with the publishers or the external rights holders. [See Legal notice.](#)

Download PDF: 16.03.2025

ETH-Bibliothek Zürich, E-Periodica, <https://www.e-periodica.ch>

$\lambda_{\text{praktisch}} = 0,17 \text{ kcal/mh}^\circ\text{C}$
(Wärmeleitfähigkeit für Siporex-Mauerwerk)

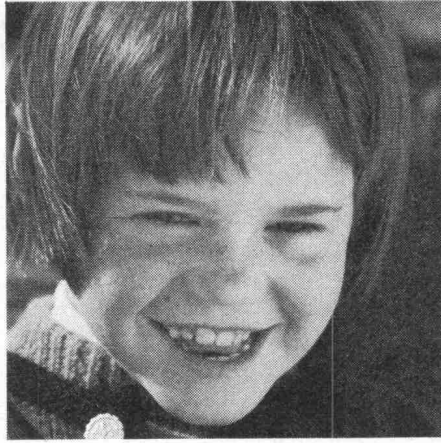

Was hat Andrea davon?



Schulkinder sollen sich in ihrem Schulhaus wohlfühlen. Deshalb war bei der Wahl des Baustoffes für dieses Schulhaus ganz speziell die hohe thermische Isolierfähigkeit der Siporex-Leichtbausteine ausschlaggebend.

Dampfgehärteter Siporex-Gasbeton bietet hervorragenden Kälte- und Wärmeschutz. Siporex gewährleistet ein behagliches Raumklima in jeder Jahreszeit – auch bei extremen klimatischen Verhältnissen. Bei Installation und Betrieb von Heizanlagen in

Siporex-Bauten lassen sich wesentliche Einsparungen erzielen.

Schulhaus in Samnaun-Compatsch GR
1850 m ü.M.

Architektengruppe BCF
Richard Brosi, dipl. Arch. ETH/SIA, Chur
Ingenieur: Thomas Deplazes, dipl. Ing. ETH/SIA, Chur
Das Fassadenmauerwerk wurde mit Siporex-Leichtbausteinen, 25 cm stark, ausgeführt.

Siporex

Leichtbausteine, Isolierplatten
Trennwandplatten
Wandplatten, Deckenplatten, Dachplatten

SIPOREX

Zürcher Ziegeleien, Zürich
Telefon 01 / 35 93 30

J. Schmidheiny & Co. AG
St. Gallen
Telefon 071 / 22 32 62

Stahlton-Prebeton AG
Bern, Telefon 031 / 56 33 01
Lausanne, Telefon 021 / 24 55 33

Briqueterie Renens SA, Crissier
Telefon 021 / 34 97 21

Hard AG Volketswil, Volketswil
Telefon 01 / 86 43 67

Zürcher Ziegeleien
Verkaufsbüro Luzern
Telefon 041 / 22 37 55

Baustoffe AG Chur, Chur
Telefon 081 / 24 46 46

corex Basel AG, Basel
Telefon 061 / 22 23 00

Montagebau AG
Zürich, Telefon 01 / 62 56 56
Lausanne, Telefon 021 / 23 73 46

ZZ 3.71

GABS Hängeregistratur für Zeichnungen und Pläne

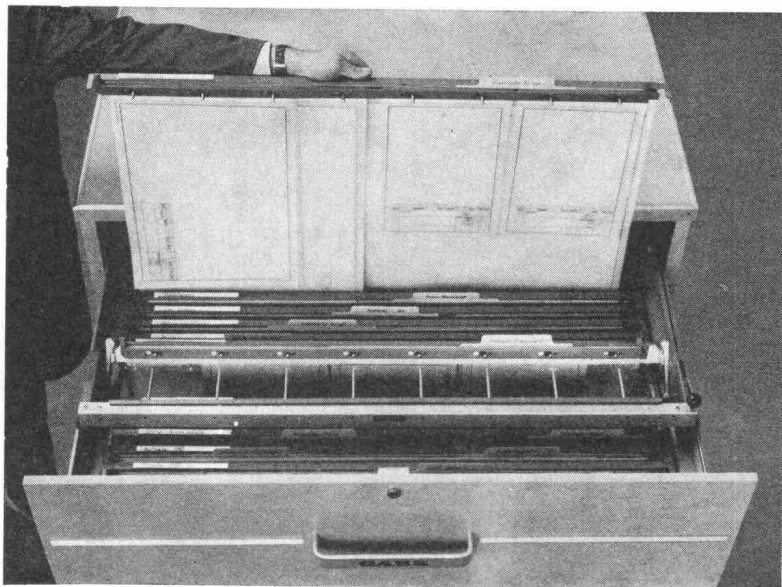

Ein durchdachtes System, das sowohl die laufende Ablage wie auch die Archivierung von Zeichnungen und Plänen auf rationellste Weise löst.

- Uebersicht, Ordnung und Zeitgewinn dank Sichtregistratur
- Unterteilung der Pläne in Gruppen und Nummernserien
- Verschiedene Formate in einem Ordner
- Planschonende Aufbewahrung
- Schnelles Entnehmen und Wiedereinordnen der Pläne

Als Schrank oder Truhe lieferbar

GABS

Aktiengesellschaft

8304 Wallisellen

Telefon 01 / 93 25 93

Büfa Halle 4 Stand 409

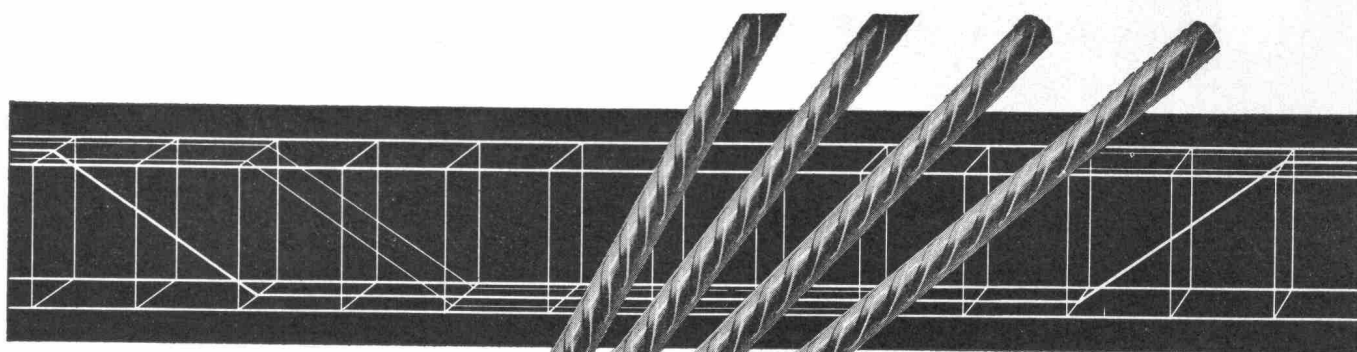

Elemente



Rippenstahl

fi-Distanzhalter

sind ein zeitsparendes Hilfsmittel für das einfachere und genauere Verlegen der oberen Armierung.

- Linien- statt Punktlagerung
- millionenfach bewährt
- und — selbstverständlich billiger

wichtig: ab Lager lieferbar

Fischer & Co. Drahtwerke 5734 Reinach AG
Telefon 064/711555

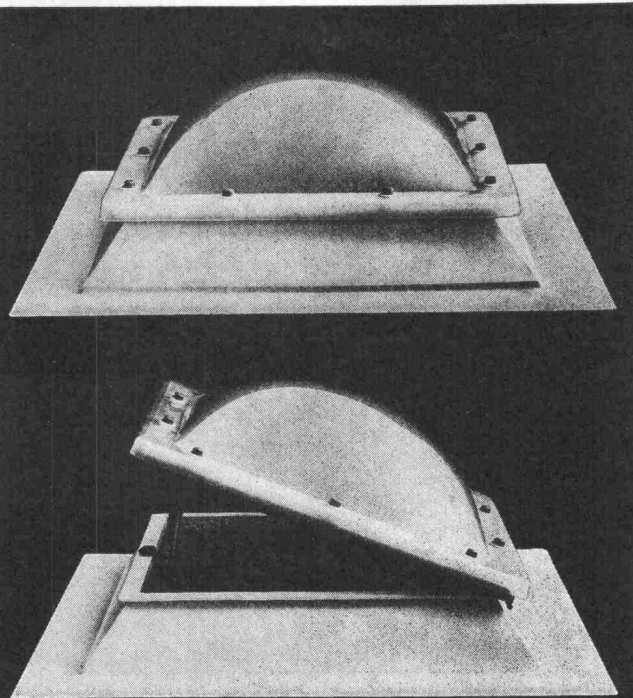

Cupolux – natürliches Licht von oben!

In der ganzen Schweiz bringen schon mehr als 25000 Cupolux-Lichtkuppeln helles, freundliches Licht in Büros, Werkstätten, Schalterhallen, Wohn- und Arbeitsräume. Und für alle stehen wir grade, denn wir sind überzeugt, dass wir punkto Tagesbeleuchtung, Entlüftung und Entwässerung von Flachdächern das Optimum bieten – heute und in Zukunft.

Darum: Scherrer – Ihr Partner auf dem Flachdach für Beleuchtung, Entlüftung, Entwässerung. Fragen Sie uns an. Wir haben Zeit für Sie und Ihre besonderen Probleme.



Jakob Scherrer Söhne AG
Allmendstr. 5–7, 8059 Zürich 2
Tel. 01 257980

Das ist der Kärcher Hochdruckstrahler

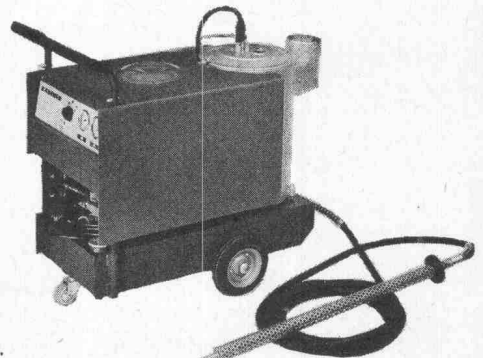

Maschinen- und Fuhrparks. Fassaden. Dächer. Verschmutzte Werksfronten und Toiletten. Der Kärcher Hochdruckstrahler reinigt alles automatisch schneller. Und automatisch billiger. In der Praxis bedeutet das: 80% weniger Zeitaufwand. Und bis zu 70% Kostenersparnis. Im Vergleich zu zeitraubender Handarbeit.

Mit Temperaturen von 15° bzw. 80° oder 140° C und Drücken bis zu 50 atü reinigt er gründlicher und intensiver als Ihr bester Mann. Ein Grund mehr, ihn anzuschaffen. Denn gute Leute kann man gewinnbringender einsetzen als für lästige Schmutzarbeit. Seine ausgereifte technische Konzeption und seine qualitativen Vorzüge machen ihn zu einem der meistgekauften Reinigungsgeräte Europas. Von seinen wirtschaftlichen Einsatzmöglichkeiten sollten auch Sie profitieren.



KÄRCHER®

Vertretung in der Schweiz und FL:

Vaporapid AG Grünhaldenstrasse 6
8050 Zürich Telefon 051 487548

Zimmer türen

Dank rationeller Fertigung sehr günstige Preise!

Verlangen Sie unsere
Spezialofferte



BAU- & HOLZ AG

Telefon 062/51 15 01
4800 Zofingen

Es liegt uns daran, dass Sie auch während der Bauzeit gut schlafen

Wir ermöglichen Ihnen, TERMINE und BAUKOSTEN in Zukunft noch fester im Griff zu haben. Unsere bauspezifischen Computerprogramme liefern — bei einem Minimum an Routinearbeit Ihrerseits — ein Maximum an Informationen.

AP

Eines dieser Programme heisst ADMINISTRATIVPROGRAMM

In regelmässigen Zeitabständen werden folgende Arbeiten erledigt:

- Terminorientierungen
- Leistungsvorgabe
- Zahlungsaufträge
- Finanzrapporte
- Kontoauszüge
- Schlussabrechnungen
- Budget
- Mehr-/Minderkosten-Auswertung
- Baukostenübersichten
- Baukostenabrechnung

Weiteres Angebot:

- eine Reihe von Computerprogrammen für das Bauwesen
- Wettbewerbsvorprüfungen
- Wirtschaftlichkeitsanalysen
- Pflichtenhefte für Pauschalvergebungen

Institut für Bauberatung

C.-F.-Meyerstr. 14
8002 Zürich
Tel. 051 / 36 36 56

Entwicklung und Anwendung von systematischen Planungs- und Rationalisierungsmethoden für Architekten sowie öffentliche und private Bauherren.



isomat bau ag abdichtungen isolati
onen flachdach grundwasserisolationen
gussasphaltbeläge kunststoffbeläge besch
ichtungen abdichtungen grundwasserisolation
gussasphaltbelag kunststoffbelag isomat bau ag

I S O M A T - B A U A G

Abdichtungen im Hoch- und Tiefbau
8040 Zürich, Badenerstrasse 362
Telefon 051 / 54 11 66

Eingefrorene Siloausläufe

bedeuten
eingefrorenen Gewinn.

Mit System INWAG
vermeiden Sie beides:

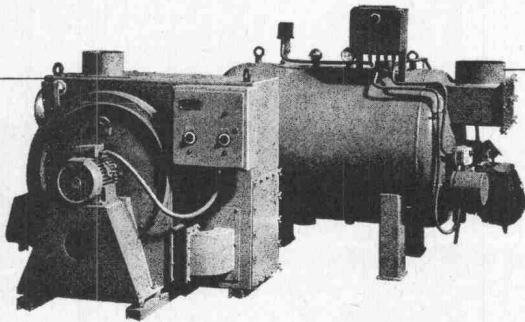
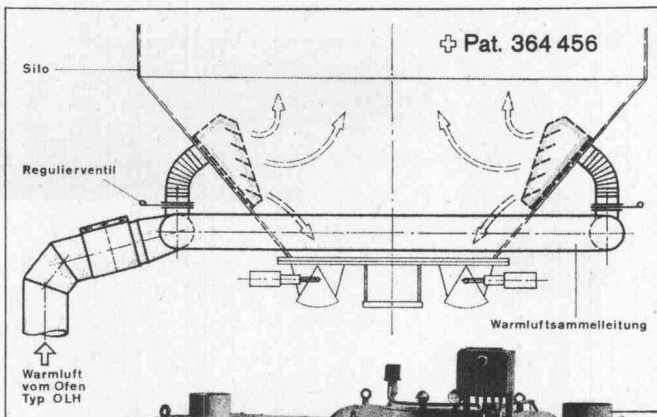

Resultat:

- Ihre Kies- und Betonanlage arbeitet und rentiert auch im Winter
- Ihr Winterbeton genügt den SIA-Normen
- Vorgewärmter Beton nach Wunsch

INWAG-

Siloheizungen und Mischerwasseraufbereitung für alle Silo- und Anlagentypen. Hunderte von Referenzen. Unsere reiche Erfahrung ist Ihre Garantie.

INWAG
Industrie-Wärme AG
8280 Kreuzlingen
Telefon 072.84048

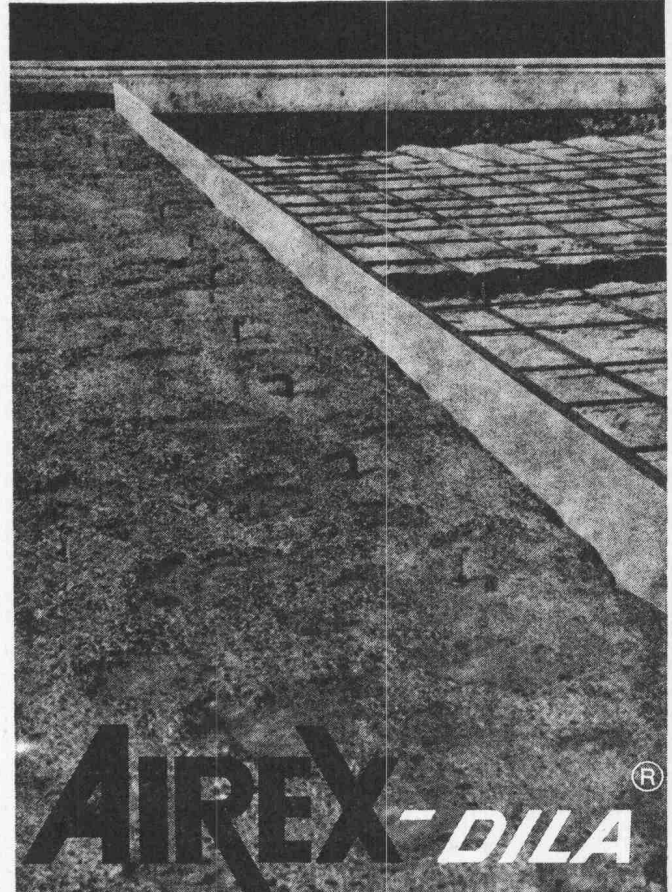
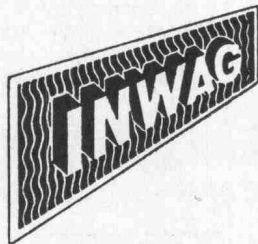

AIREX-DILA[®]

Dilatationsfugen-Einlage AIREX[®]
Brückenanschluss
Nationalstrasse N 1

Fugen einlage

Witterungsbeständige Dilatations-Einlage für den Fugenbau.
Beidseitig wasserfest beschichtet.
Ausreichend druck- und vibrationsfest.
Verrottet nicht, saugt kein Wasser auf, verhärtet nicht und bricht nicht.
Leicht und sicher verlegbar.

Fabrikation, Beratung und Verkauf durch AIREX AG
einem Unternehmen der LONZA-Gruppe Telephone 042/661477
5643 Sins

271

COUPON

® = eingetragene Schutzmarke

AIREX AG Schaumstoffe
CH - 5643 Sins

SEZ

Ort und Datum _____

Firma _____

z. Hd. v. _____

Adresse _____

Senden Sie uns Unterlagen über AIREX[®]-Schaumstoffe

Befestigungselemente



für vorfabrizierte
Betonteile
M 4 bis M 20
ISO-Norm
Stahl blank
Stahl verzinkt -
passiviert



ETTER + CO BISCHOF SZELL
EISENWARENFABRIK · USINE MÉTALLURGIQUE
TEL. (071) 81 18 21

Bohren und Schneiden in Beton

- mit Diamantkronen (alle Masse)
- mit Betonbrennrohren

Sehr preisgünstig, schnell, zuverlässig.
Modernste Maschinen, perfekt aus-
gerüstetes Fachpersonal.

Garantiert wird: radikale Preissenkung
bei Betonabbrucharbeiten dank den
modernsten Betonpressgeräten.

Arbeitsausführungen in der ganzen
Schweiz!



AG für Betonbrenntechnik
Birnbäumstrasse 15, 8050 Zürich
Tel. 01 / 46 44 10 / 46 46 70

Hochhaus-Fenster
Fenster Kiefer
Wohnhaus-Fenster
Fenster Kiefer
Schulhaus-Fenster
Fenster Kiefer
Fabrik-Fenster
Fenster Kiefer
Norm-Fenster
Fenster Kiefer
Holz-Fenster
Fenster Kiefer
Holz-Al.-Fenster
Fenster Kiefer
Aluminium-Fenster
Fenster Kiefer
Kunststoff-Fenster
Fenster Kiefer



Fenster Kiefer AG
Bachstrasse 15
8038 Zürich
Tel. 01 45 24 55

(MERK)

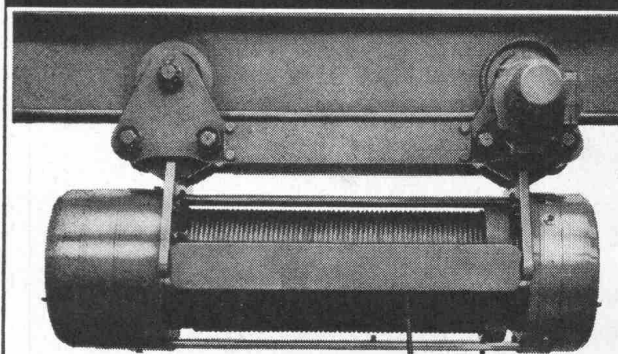

Merk für Elektrozüge

Moderne, kompakte Bauart, bis
80 Tonnen Hubkraft (Fabrikate Stahl
und Merk), leichte, sichere Bedie-
nung, auch explosionsgesichert. Aus
der vielseitigen Typenreihe kann
Ihnen Merk den geeigneten Seilzug
anbieten. Servicedienst in der
ganzen Schweiz.

Verlangen Sie unverbindliche
Beratung und Offerte.

Merk AG Maschinenfabrik
8953 Dietikon/ZH Tel. 051 88 48 05



42

ROBA-Sickersteine Praktisch und robust

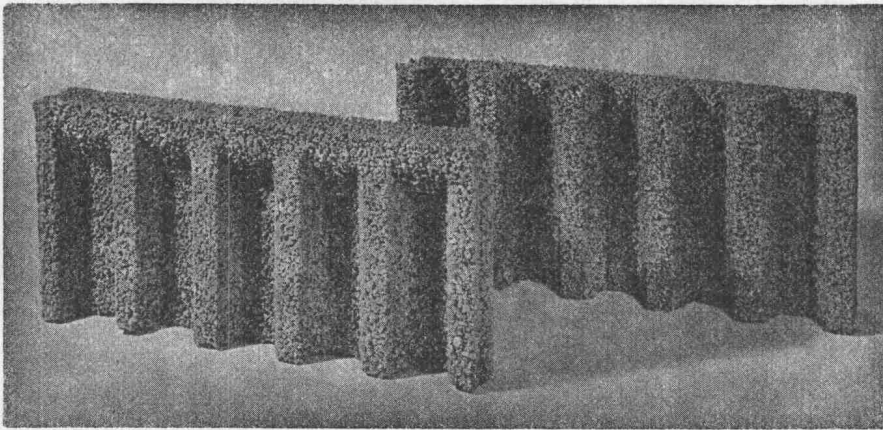

Typen:	Sickerstein und Abdeckplatte
Masse:	50×25×6 cm
Gewicht:	10 kg
Preis:	Fr. 6.80 pro m ² (85 Rappen pro Stück) ab Werk

Beziehbar direkt oder durch
die Handelsgenossenschaft des SBV
und den Baumaterialienhandel

Ihr Vorteil: Einsparungen

- durch rationelle Erstellung eines besseren Entwässerungssystems
- an Verschleiss von Schalungsmaterial und dessen Transportkosten

Ihr Vorteil: Verbesserung

- der Entwässerung des Erdreichs
- Belüftung der Fundamente
- der Kanalisation des Sickerwassers

Ihr Vorteil: Verkürzung der Bauzeit

- durch vereinfachte vollmaschinelle Aufschüttung

Element und Baustein AG
(vormals E. Jucker)

8307 Kindhausen-Effretikon
Telefon 01 / 86 41 90

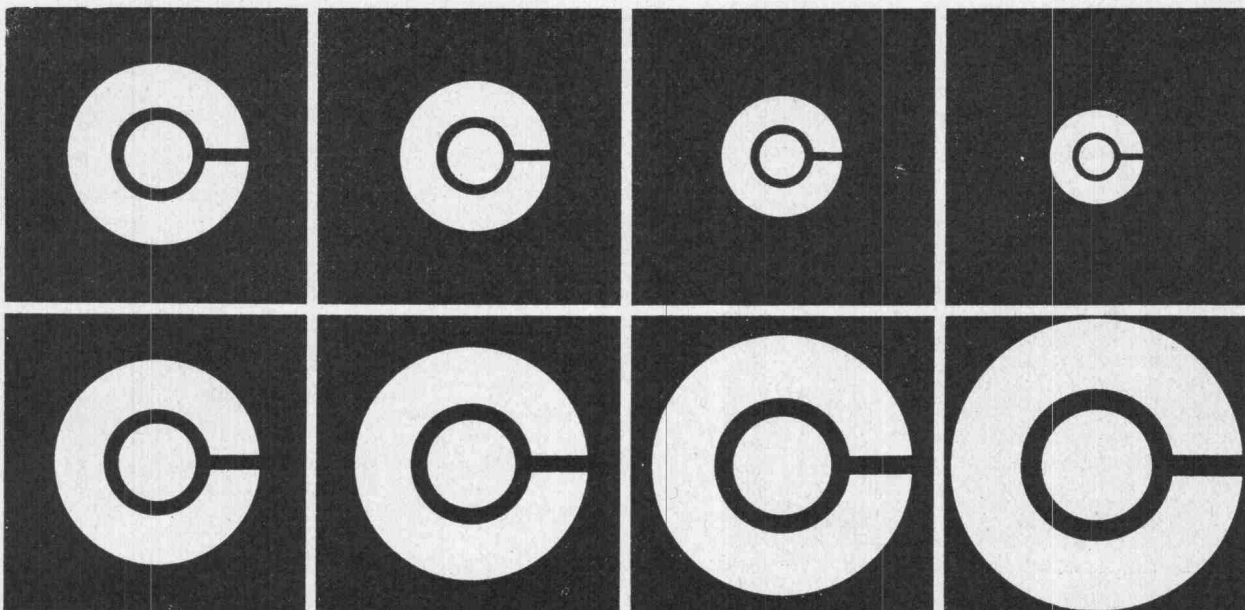

Die führende Spezialfirma für Planreproduktionen seit 1928.

Grossformat-Vergrößerungen, Verkleinerungen, Planzusammensetzungen. Druck ein- und mehrfarbig von Plänen in Kleinauflage bis Format 93×132 cm.

Spezialität: Leitungskataster-Plangrundlage auf jedes Material. Entzerren und Umkopieren alter Pläne auf masshaltige Mattfilme.

E. COLLIUD+CO

Repro-Anstalt
Techn. Papiere + Zeichenfilme

3000 BERN

Weissensteinstrasse 87
Telefon 031/45 32 60

SchenkerStores
ein Begriff für Qualität
 Emil Schenker AG 5012 Schönenwerd Telefon 084/41 2652
 Vertretungen in Basel, Bern, Genf, Lausanne, Lugano,
 Luzern, Neuchâtel, Winterthur und Zürich
 Benutzen Sie bitte die fachmännische,
 unveränderliche SCHENKER-Beratung

Neuheit!
compri
band V

Für alle Fugen
 jetzt

VORKOMPRIMIERT
 kurzfristig lieferbar

Generalvertretung:

Roger Frey dipl. Ing. Tel. 051/36 25 44
8039 Zürich Beethovenstr. 47

**DETECTRON-
 -COVERMETER**

Such- und Prüfgeräte

1. Lokalisieren von elektrischen Leitungen hinter einer Wand
2. Auffinden von Schieberkastendeckeln oder Leitungen im Boden und feststellen der Tiefe
3. Auffinden und feststellen der Tiefe von Armierungseisen
4. Kontrollieren von Isolationen an Leitungen, Rohren, Tanks, Schutzanstrichen
5. Auffinden von Leckstellen an Druckleitungen
6. Feststellen von Stromverlust bzw. Isolationsfehlern usw.



Generalvertretung

INTRAVEND AG Schweiz
 Postfach 8048 Zürich Telex 54 289
 Tel. 051 62 88 22

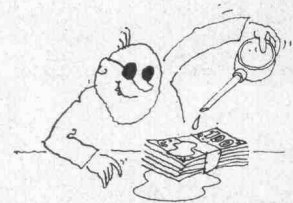

**Namhafte Firmen zahlen
 uns
 Schmiergeld.**

Überall wo Maschinen und Motoren laufen, stellen sich Schmierprobleme – und lauert die Gefahr von Rost.

Beide Probleme löst Valvoline. Mit zwei Produktgruppen, die Weltweit geniessen: Valvoline Industrie-Öl und Tectyl.

Unsere Ingenieure analysieren täglich die vielfältigsten Schmier- und Rostprobleme. Sie programmieren, gestützt auf unsere weltweite Erfahrung, den Einsatz von Ölen und Korrosionsschutzmitteln. Dabei wird den individuellen Anforderungen unserer Kunden aus den verschiedensten Industrie- und Wirtschaftszweigen haargenau Rechnung getragen.

Könnte Valvoline Sie vielleicht von einem Korrosionsproblem befreien? Oder ein Schmierproblem für Sie lösen?

Das Schmiergeld, das Sie uns bezahlen, ist erschwinglich – und war schon für manchen unserer Kunden eine lohnende Investition.

Valvoline

Senden Sie mir bitte kostenlos eine ausführliche Dokumentation über Ihre Service-Leistungen sowie über Valvoline Industrie-Öle und Tectyl Korrosionsschutz.

Name _____
 Firma _____
 Adresse _____
 Telefon _____

Ausschneiden und in verschlossenem, frankiertem Couvert senden an:
 Valvoline Oil Co. Ltd., Taleracker 42, 8022 Zürich.

Meidinger

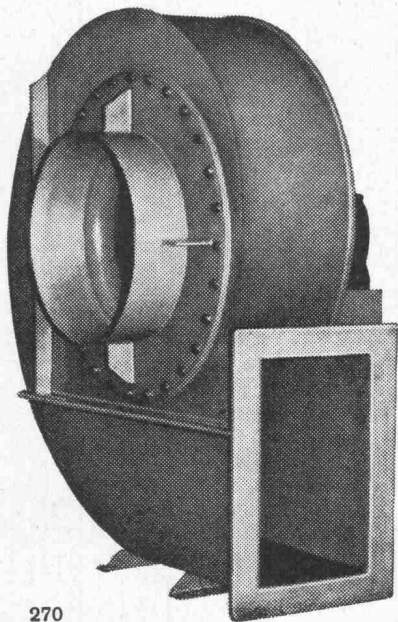

270

fabriziert
Säurebeständige Ventila-
toren, Apparate, Kanäle,
Rohrleitungen usw. aus
PVC, PAHT, PPr, oder
Blech



G. Meidinger u. Cie.
Basel 4
Maiengasse 12-20
Tel. 061/ 25 88 70

proceq sa zurich



LASTO Gummilager haben es in sich!

Im Hochbau wie im Tiefbau nehmen LASTO Gummi-Deformationslager und LASTO Gummi-Teflon-Gleitlager einen wichtigen Platz ein, denn:

- sie tragen grosse und kleine Lasten, nehmen Bewegungen auf, sind anpassungsfähig und vermeiden Rissbildung
- sie benötigen sehr wenig Platz und sind einfach im Einbau
- sie brauchen keine Wartung und sind wetterbeständig
- sie sind tausendfach bewährt, werden strengen Prüfungen unterzogen und sind auf vielfache Sicherheit bemessen.

Übrigens: Gummi rostet nicht – Teflon gleitet besser

LASTO Deformationslager und LASTO Teflon-Gleitlager sind aus Neoprene, dem hochwertigen synthetischen Kautschuk hergestellt und sind in den verschiedensten Ausführungen auch in den ETH-Neubauten in Zürich und Umgebung eingebaut worden.

PROCEQ SA
Zürich
Lausanne
Lugano

Tel. 051/47 78 00
Tel. 021/25 96 91
Tel. 091/ 2 19 29

Isolierstoff-Kleber



LAMIT[®] R 30

Anwendung: Für das vollflächige Kleben von Leicht-Isolierplatten aller Art auf Innenwände, Decken und Fassaden.

Vorteile: Kein Vornässen des Klebegrundes, kein Sprissen (andrücken genügt), optimales Haftvermögen.

Lieferform:
In Plastiksäcken zu 25 kg.

Generalvertrieb
corex Basel AG
Lindenhofstrasse 28
Postfach. 4002 Basel
Tel. 061 / 22 23 00

FEUER- FESTE ERZEUG- NISSE

aus Schamotte
Sillimanit, Korund
Karbonandum
Leichtqualitäten
Säurebeständige
Erzeugnisse

Steinzeug-
Bodenplatten



TONWERK LAUSEN AG

Wir bohren mit Diamant

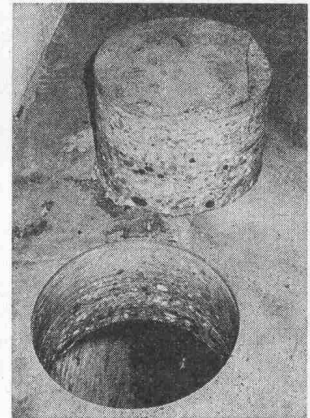

- Aussparungen in verschiedenen Durchmessern
- vibrations- und staubfrei
- auf den Millimeter genau
- keine Nacharbeiten
- in Betonböden, Wänden, Säulen, Balken usw.
- für das Montieren von Zentralheizungen, Entlüftungen, Klimaanlage, Abfuhrkanäle usw.

Diamantbohr AG, 5426 Lengnau

In der Steig 495, Telefon 056 / 51 14 96

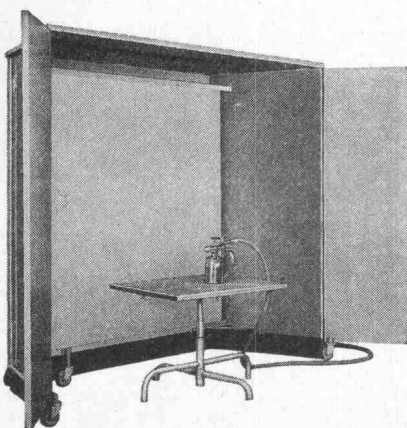

Fröhlich – Spritzkabinen garantieren die billigsten Betriebsstunden.

Leistungsstarke Anlagen für die Absaugung von:

Dämpfen Gerüchen Farbnebel

Verlangen Sie bitte unsere Dokumentation.

Fröhlich – Spritzkabinen- und Gerätebau
5524 Niederwil AG, Tel. 057 / 6 57 57

Holz 71, Halle 6, Stand 614

Frostschäden auf Strassen ein Ende setzen!

In klimatisch kritischen Regionen können harte Wintertage Unsummen kosten. Frostschäden — wer bezahlt sie? Die Devise muss lauten: besser isolieren. Strenge Versuche, z. B. in Le Locle und auf der Silvretta-Hochalpenstrasse, haben überzeugende Resultate geliefert. **Auf GoSol-isolierten Strassen gibt's keine Frostschäden mehr.** GoSol — eine formgeschäumte Isolierplatte, mit der im Ausland auch die BASF ausgedehnte Tests anstellte, bringt nicht nur eine erhebliche Reduktion der Reparatur- und Unterhaltskosten. Auch die Baukosten stellen sich günstiger, denn wo mit GoSol isoliert wird, genügt eine Fundationsschicht von 40—50 cm (statt bis zu 1,2 m).

Verlangen Sie die umfassende Gratis-Dokumentation mit Kostenvergleichen.

GONON

E. Gonon 8226 Schleithelm SH 053 647 21
Corex Basel AG 4002 Basel 061 22 23 00

»

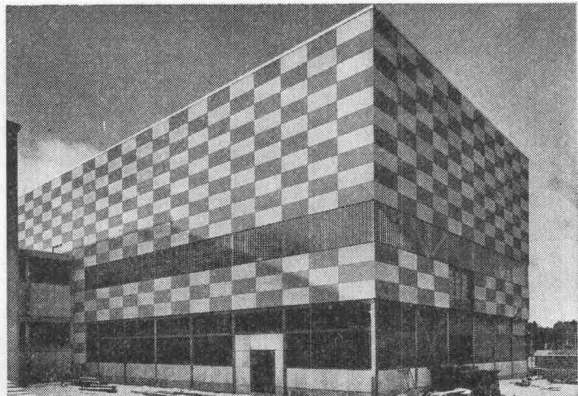

P 1a

Profilit
BAUGLAS

das moderne,
dekorative
Bauelement für
**Fassaden
Treppenhäuser
Eingangspartien
Veranden
Fensterbänder
Industriebauten**



sprossenlos, wartungsfrei, preisgünstig
Beratung, Offerten und Lagerhaltung

GRÜNINGER

OLTEN DIETIKON ZH

Trimbach, Industriestrasse 9
4600 Olten 1, Postfach
Tel. 062 / 22 14 22

Allmendstrasse 27
Tel. 01 / 88 34 06

Elektronisches Rechnen+ Datenverarbeitung im Bauwesen

Statik : Brückenbau · Hochbau · Grundbau
Straßenbau + Vermessung : Straßenachse ·
Knotenpunkte · Absteckung · Massenermittlung
Baubetrieb : Ausschreibung · Preisspiegel ·
Netzplantechnik · Bauabrechnung · Nachkalkulation
Rechnungswesen : Lohn + Gehalt ·
Gerätemiete ·
Lochstreifenauswertung

RIB

Recheninstitut für das Bauwesen

7000 Stuttgart 80, Schulze-Delitzsch-Straße 28
Postfach 800780, Tel. (0711) 73 30 67, FS. 07-255580

8000 München 12, Schwanthaler Straße 110
Tel. (0811) 53 11 33 · 53 80 708

4100 Duisburg, Mülheimer Strasse 75, Postfach 196
Tel. 02131 / 33 75 35, FS 08-55702

CH-8037 Zürich, Okenstr. 4, Tel. 01 / 60 39 96, Schweiz

Der **gÖLZ-**
Trockenschrank
trocknet Ihre Wäsche
innert
30-180
Minuten!

Schonend
und ohne jede
Abnutzung!

Die unangenehm
lange Wartezeit
zum Trocknen
der Wäsche
wird auf ein
Minimum reduziert.

Diverse Modelle
ab Fr. 690.—

Verlangen Sie
den ausführlichen
Gratisprospekt,
um alle Vorteile
kennenzulernen.



Bon _____



gÖLZ GÖLZ AG, Metallbau, Badenerstr.701
8048 Zürich, Telefon 051 / 62 69 22



Architektur-Modelle

in jeder Art. Tadellose Ausführung

M. Knecht, Tödistr. 22, 5430 Wettingen, Tel. 056 / 6 09 31

Gartenarbeiten

Neuanlagen, Umgestaltung, Gartenpflege und Beratung

Uebelmann-End + Sohn, Wittnau

Baumschulen und Gartenbau
Büro: 5262 Frick, Telefon 064 / 61 11 94 / 61 24 87

3 Jahrzehnte
Qualitäts-Kunststoffplatte

RESOPAL[®]

Oberflächen: matt + glanz Kristall
Porenstruktur Reliefarten
Hammerschlag naturmatt

Formate in mm: 3650 x 1250 2120 x 1020
2800 x 1250 2120 x 915

Andere Ausführungen auf Anfrage.

RESOPAL 063 / 2 07 14 4900 LANGENTHAL

**KISSLING
BERN**



Stahlbau, Metallbau, Torbau,
Blechpresserei
Kunststoff-Konstruktionen

Hans Kissling AG Bern

Telefon 031 / 51 43 11
Zentweg 1
3072 Ostermundigen

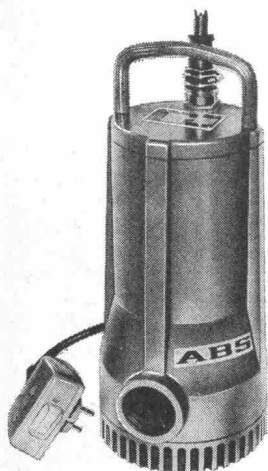

Schmutzwasser-Tauchpumpen

für
Kellerentwässerung
und
transportablen Einsatz

Förderleistung
300 l/min
SEV-geprüft

ABS Pumpen AG

Gertrudstr. 24, 8003 Zürich Tel. 01/23 48 23

DIES IST ORDNUNG AUF
KLEINSTEM
RAUM

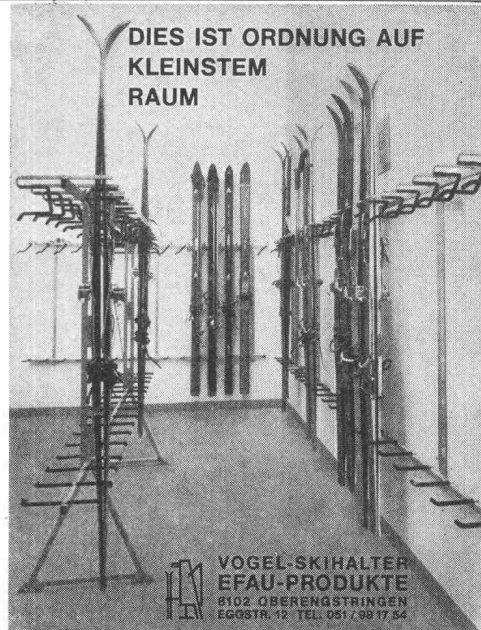

Vogel-Skihalter

Ganzmetall
Feuerverzinkt
Robust

Planen und Ein-
richten von Ski-
räumen. Liefern
von Teilen für
Selbstmontage.

Für Hotels, Ski-
u. Ferienhäuser,
Schulen, Berg-
bahnen usw.
Bis 16 Paar Ski
per Laufmeter.

**VOGEL-SKIHALTER
EFAU-PRODUKTE**
8102 OBERENGSTRINGEN
EGGSTR. 12 TEL. 051 / 98 17 54

Sarnafil[®]

Modernes Material für
moderne Flachdächer.
Sichere Isolation.
Sauber und einfach zu
verlegen. Preisgünstig

Herstellung, Beratung, Verkauf: **KUNSTSTOFF AG SARNEN**, 6060 Sarnen, ☎ 041 66 23 33

Stellen- und Gelegenheits-Anzeigen

Tarif

1/1 Seite 185 x 259 mm Fr. 560.—	1/4 Seite 185 x 60 mm 90 x 128 mm Fr. 140.—	1/12 Seite 90 x 40 mm Fr. 47.—
1/2 Seite 185 x 128 mm 90 x 259 mm Fr. 280.—	1/6 Seite 185 x 40 mm 90 x 84 mm Fr. 94.—	1/16 Seite 90 x 28 mm Fr. 35.—
1/3 Seite 185 x 84 mm Fr. 187.—	1/8 Seite 185 x 28 mm 90 x 60 mm Fr. 70.—	1/24 Seite 90 x 18 mm Fr. 24.—

Chiffregebühr Fr. 2.—

Stellengesuche werden nur noch schriftlich entgegengenommen.

Anzeigenschluss: Mittwoch der Vorwoche, 10 Uhr.
Sofern drucktechnisch möglich, kann der Anzeigenschluss bis Donnerstag der Vorwoche, 10 Uhr, verlängert werden.

IVA AG für internationale Werbung, 8035 Zürich

Beckenhofstrasse 16, Tel. 051/26 97 40, PC 80-32735

Filialen:

1004 Lausanne, 19, av. de Beaulieu, Tel. 021/34 72 65
1204 Genève, 8, rue du Marché, Tel. 022/26 03 45

Ermässigte Preise
ohne Rabatt
für
Wiederholungen

Erfahrener Hochbauzeichner übernimmt

Zeichner- und Devisierungsarbeiten

in freier Mitarbeit.

Postfach 257, 8307 Effretikon

MIGROS

Schätzen Sie ein kleines, kollegiales Arbeitsteam? Wenn Sie Wert auf selbständige Arbeit legen, dann zögern Sie nicht länger, denn wir brauchen Sie.

Wir suchen einen jüngeren

Hochbauzeichner

für den Sektor **Ladenbau/Filialeinrichtungen**, den wir auf dem Büro und Bauplatz vielseitig einsetzen können.



Beteiligung des Personals am Erfolg der Migros.

Rufen Sie uns einfach an oder senden Sie uns eine Kurzzofferte.

GENOSSENSCHAFT MIGROS ZÜRICH

Personalabteilung
8021 Zürich, Pfingstweidstrasse 101
Telefon 01 / 44 44 21, intern 439

MIGROS

Vor kurzer Zeit eröffnetes Ingenieurbüro (ETH) verfügt noch über

freie Kapazität

und könnte in freier Mitarbeit noch einige Aufträge (auch im Unterakkord) übernehmen.

Fachgebiete: Massiv- und Stahlbau, Strassenbau, Grundbau, Kanalisationen.

Kontaktnahme erbeten unter Chiffre SBZ 750 an IVA AG, Postfach, 8035 Zürich.

Architekt

mit vielseitiger Berufserfahrung, Wettbewerbserfolgen, übernimmt in freier Mitarbeit Entwurfs- und Planungsaufgaben evtl. Submission und Bauführung (Region Zürich).

Offerten unter Chiffre SBZ 764 an IVA AG, Postfach, 8035 Zürich.

Architekturbüro in Zug sucht per sofort oder nach Vereinbarung ausgewiesenen

Entwurfsarchitekten

für die Bearbeitung interessanter Aufgaben im Wohn- und Geschäftshausbau, Wettbewerbe usw.

Neuzeitliche Bedingungen.

Zur unverbindlichen Kontaktaufnahme erwarten wir gerne Ihren Brief unter Chiffre SBZ 751 an IVA AG, Postfach, 8035 Zürich.

Zur Vervollständigung eines sehr beweglichen und interessierten Teams suche ich einen versierten

Bautechniker oder Architekten

mit vorwiegend technischen Interessen
(Bauausführung, örtliche Bauführung, Submission)

Hardy E. Portmann, Architekturbüro, 8280 Kreuzlingen
Parkstrasse 8

Für die Bauabteilung unserer Generalunternehmung suchen wir einen tüchtigen, aktiven, absolut zuverlässigen

Bauführer

mit Hochbauerfahrung für die selbständige Leitung einer unserer sehr vielseitigen Baustellen in der Region Zürich. In Frage kommt ein Hochbautechniker, ein Hochbauzeichner mit Bauplatzpraxis oder ein sattelfester Bauhandwerker mit längerer Hochbauerfahrung als Bauführer oder Hilfsbauführer. Es handelt sich um eine anspruchsvolle Dauerstelle, die der grossen Verantwortung entsprechend gut dotiert ist. Weiterbildungs- und Aufstiegsmöglichkeiten stehen bei uns nicht nur auf dem Papier. Auf Wunsch helfen wir Ihnen gerne bei der Wohnungssuche.

Bitte setzen Sie sich telefonisch oder brieflich mit uns in Verbindung, damit wir eine Besprechung vereinbaren können. Besten Dank für Ihr Interesse und Ihre Bemühungen.

STEINER

Karl Steiner, Hagenholzstrasse 60, 8050 Zürich
(beim Hallenstadion), Tel. 01 / 50 10 10



KANTONALE VERWALTUNG LUZERN

Bei der **Planungsstelle des Kantons Luzern** ist die Stelle eines

Bautechnikers

zu besetzen.

Anforderungen: Ausbildung als Hochbau- oder Tiefbautechniker, HTL-Abschluss erwünscht, Fähigkeit zu weitgehend selbständiger Bearbeitung von Planungsaufgaben (Orts-, Regional- und Kantonalplanung), gutes Verhandlungsgeschick.

Wir bieten: vielseitige Mitarbeit in kleinem Team, Möglichkeit, sich in den Aufgabenbereich einzuarbeiten. Neuzzeitliche Arbeitsbedingungen.

Ihre Bewerbung mit den üblichen Unterlagen über Ausbildung und bisherige Tätigkeit sind zu richten an:

KANTONALES PERSONALAMT
6003 Luzern, Murbacherstrasse 23

Dipl. Bauingenieur ETH

Schweizer, 31, ledig, vielseitig orientiert, drei Jahre US-Erfahrung in Projektierung und Bauleitung grösserer Objekte, zur Zeit international tätig mit Markteinführung und Verkauf neuer Produkte im Bausektor, sucht selbständige, verantwortungsvolle Position im In- oder Ausland in Richtung Verkauf, Beratung, Koordination usw., wo neben Fachkenntnissen ebensosehr Kontaktfreudigkeit verlangt werden.

Offerten unter Chiffre SBZ 758 an IVA AG, Postfach, 8035 Zürich.

Hochbauzeichner Hochbautechniker

gesucht von Architekturbüro in Zürich. Interessante private und öffentliche Aufgaben, Fünftagewoche, Lohn nach Uebereinkunft. Auf Wunsch günstige Dreizimmerwohnung zur Verfügung

Offerten unter Chiffre SBZ 760 an IVA AG, Postfach, 8035 Zürich.



ELEMENT AG TAFERS

Abt. Vorspannkabel / Direktion Bern

Gesucht junger

Bauführer

in unser Team der Vorspannabteilung. Mit etwas Erfahrung im Hoch- und Tiefbau und Freude am direkten Umgang mit unseren Kunden (Ingenieure und Unternehmer) sind Sie die richtige Vertrauensperson für unser dynamisches Unternehmen. Kenntnisse der französischen Sprache erwünscht.

Wir können Ihnen ein entsprechend überdurchschnittliches Salär unter Zusicherung eines vielseitigen Arbeitsgebiets bieten.

Wir erwarten Ihre baldige Kontaktnahme und sichern Ihnen absolute Diskretion zu.

ELEMENT AG

Abt. Vorspannkabel
3027 Bern, Untermattweg 22
Telefon 031 / 55 52 85, intern 20

Entwerfen Sie gerne anspruchsvolle und grössere Hochbauten?

In der Architekturabteilung eines bedeutenden Unternehmens der Baubranche in der Region Zürich finden Sie als

Entwurfs-Architekt

eine vielfältige, verantwortungsvolle Aufgabe. Sie wirken als Eckpfeiler in einem Team, bewahren dabei aber Ihre volle berufliche Freiheit. Hier können Sie auf allen Registern Ihrer mehrjährigen Entwurfserfahrung spielen und Ihr Know-how in der Durchführung grösserer Projekte verwerten.

Wir sichern Ihnen volle Diskretion und eine sorgfältige Prüfung Ihrer Unterlagen (darunter bitte eine Handschriftprobe) zu, die uns erreichen unter Chiffre 44-47119 der Publicitas, 8021 Zürich.

AG FÜR PERSONALBERATUNG ZÜRICH

**Für einmal stehen nicht nur Ihre
Fachkenntnisse,
sondern ebensowohl Ihre
KONTAKTFREUDIGKEIT,
eventuell sogar Ihre bereits
vorhandenen Beziehungen zur Industrie,
zu Behörden und Architekten
im Vordergrund.**

Unser Kunde ist ein in allen Sparten des Bauwesens
tätiges Ingenieurbüro auf dem Platze Zürich. Er ver-
fügt über ein fähiges Team von Bauspezialisten für Be-
rechnung und Projektierung. Was er noch braucht, ist eine

Persönlichkeit vorzugsweise mit Ingenieur-Bildung

welche die Firma

nach aussen bzw. gegenüber den Kunden vertritt

die bestehenden Kontakte pflegt, neue Verbindungen
anzuknüpfen versteht und die vorabklärenden Bespre-
chungen führt.

Diese Tätigkeit könnte unter Umständen auch für je-
manden in Frage kommen, welcher sich nicht oder
nicht mehr voll engagieren möchte, das heisst z. B.,
dass nur etwa 50 Prozent der Zeit zur Verfügung
stünde.

Ob Sie nun auf ein festes oder Teilzeit-Engagement
tendieren, Sie werden so oder so ausgelastet sein, so
oder so auf Ihre Rechnung kommen und so oder so
Ihre speziellen Fähigkeiten akquisitorischer und ver-
handlungstechnischer Natur zu Ihren Gunsten (und na-
türlich auch zum Vorteil Ihres Arbeitgebers) ausnut-
zen können.

Die an diesem Angebot interessierten Herren bitten
wir, sich unter Zusicherung der erwarteten Diskretion
schriftlich oder telefonisch mit uns in Verbindung zu
setzen.

AG FÜR PERSONALBERATUNG ZÜRICH
ZÜRICH TALSTRASSE 20 TELEFON 051 259656

Gewandter

Hochbauzeichner

findet in unserem modernen Büro interessante und vielseitige Auf-
gaben. Schulbauten, Wohnbauten, Wettbewerbe, Ortsplanung.
Gut bezahlte Dauerstelle. Fürsorgekasse.

Romeo Favero, Architekt SIA, 8400 Winterthur
Endlikerstrasse 32, Tel. 052 / 29 28 08

Architektenteam bearbeitet für Sie speditiv und seriös
in freier Mitarbeit

Bauprojekte

bis zur Baueingabe, Ausnützungsstudien, Ueberbauungsvorschläge.
Bauausführung
Ausführungspläne, Kostenvoranschläge, örtliche Bauleitung usw.
Offerten unter Chiffre SBZ 729 an IVA AG, Postfach, 8035 Zürich.

Ein bedeutendes Unternehmen der Baubranche in der
Region Zürich sucht einen tüchtigen, dynamischen und
gewandten

Promotor für Bauvorhaben

Aufgaben:

selbständige Lenkung, Ueber-
wachung und Koordination der
Vorbereitungs- und Projektierungs-
arbeiten für grosse Bauvorhaben
aller Art; Verhandlungen mit Bau-
interessenten, Kunden, Einspre-
chern, Amtsstellen usw.

Anforderungen:

gute Ausbildung in einem Beruf
der kaufmännischen oder hochbau-
technischen Richtung, rechneri-
sche Begabung und Verhandlungs-
talent; zielstrebige, speditive Ar-
beitsweise; Alter nicht unter 30
Jahren.

Wir freuen uns auf Ihre handschriftliche Bewerbung
mit den üblichen Unterlagen, die uns unter Chiffre
44-47118 der Publicitas, 8021 Zürich, erreichen.

Sprengprobleme

Haben Sie **Sprengprobleme**, die Sie mit **konventio-
nellen Mitteln** nicht lösen können?

Diese Sorge nehmen wir Ihnen ab. Durch die Entwick-
lung eines besonderen Verfahrens garantieren wir
Ihnen

eine absolut gefahrlose Sprengung.

Betonbrennen überflüssig, keine Rauch- und Hitze-
entwicklung.

Unsere Stärke: Sprengen ohne Detonation.

- Findlinge, Abbruchobjekte, Betonmauern,
Betonstrassen
- Kranensockel, Ueber- und Unterführungen,
Durchbrüche
- Ausbrechen von Liftschächten, Ueberprofil
von Brandmauern, Brückenabbrüche

Armierungsstärke spielt keine Rolle.

Arbeiten werden in der ganzen Schweiz ausgeführt.

BAU-SPRENG Zürich, Telefon 01 / 35 13 31



Bruno Piatti

General-
unternehmung

8305 Dietlikon
Riedmühlestrasse 16

Telefon
051 93 16 11

Wir suchen per sofort oder nach Uebereinkunft für die Leitung interessanter Baustellen, insbesondere grösserer Wohnsiedlungen, einen tüchtigen, selbständigen

Bauführer

als Stütze unseres Bauleiters

im Alter von etwa 23 bis 28 Jahren, mit Praxis in Hochbauführung und Kenntnissen in Devisierung, Ausmass und Abrechnungswesen.

Wenn Sie mit loyalen Arbeitskollegen an grossen Aufgaben mitarbeiten möchten und bereit sind, Verantwortung zu übernehmen, bitten wir Sie, sich telefonisch oder schriftlich mit uns in Verbindung zu setzen (Telefon 01 / 93 16 11, intern 20).

Wir bieten Ihnen in jeder Beziehung vorzügliche Anstellungsbedingungen, Fünftagewoche, Personalfürsorgeeinrichtungen, Leistungs- und Erfolgsprämien.

Wir sind ein aufstrebendes Ingenieurbüro, Nähe Schaffhauserplatz, mit interessanten, öffentlichen und privaten Aufträgen im Hoch- und Tiefbau.

Wir suchen

2 Eisenbetonzeichner(innen)

Hohes Salär bei vielseitigen Aufgaben.

Wir bieten:

- Arbeitsklima des kleineren Büros mit anspruchsvollen Aufträgen
- grosszügige Anstellungsbedingungen, gleitende Arbeitszeit
- Förderung der Weiterbildung. Für Abendtechnikum-Studenten reduzierte Arbeitszeit möglich
- moderne Büros mit Privatparkplätzen

Setzen Sie sich bitte telefonisch mit uns in Verbindung.

G. Wüstemann, dipl. Ing. ETH/SIA, 8037 Zürich
Ingenieurbüro für Hoch- und Tiefbau
Rötelstrasse 37, Tel. 28 38 66 und 28 40 34, abends 91 38 35



«Holderbank»

Für ein befreundetes grösseres Unternehmen der Baustoffindustrie suchen wir einen

Bauingenieur

Richtung Eisenbeton oder Tiefbau

Im Zuge der Expansion und Diversifikation gilt es, Organisations- und Marktfragen im Baugewerbe zu studieren und entsprechende Massnahmen zu verwirklichen.

Eine vielseitige, ausbaufähige Aufgabe, die neben guten bautechnischen Kenntnissen vor allem auch Kontaktfreudigkeit und Verhandlungstechnik verlangt. Nach Abschluss grundlegender Planungsaufgaben ist beabsichtigt, diese Position als Linienfunktion weiterzuführen.

Wir erwarten, dass Sie für sich eine Vertrauensstellung in Ihrem Gebiet aufbauen können.

Der Arbeitsort liegt in Zürich-Oerlikon.

Bitte rufen Sie uns an oder schreiben Sie uns kurz. Wir geben Ihnen gerne weitere Auskünfte.

«Holderbank»

Holderbank Management + Beratung AG, Personaldienst,
5113 Holderbank Tel. 064 53 22 22

Aquarex

Fugenbänder
Beton- und Mörtelzusätze

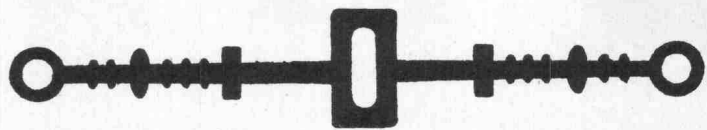

Polyrex AG

Grünhaldenstrasse 6 8050 Zürich
Tel. 051 48 79 03 Chemische Baustoffe

Mittleres Architekturbüro in Basel mit grossen, interessanten Bauvorhaben sucht dynamischen, erfahrenen

Hochbautechniker

oder

Hochbauzeichner

mit konstruktiver und organisatorischer Begabung als **Chef des Zeichnerbüros** und Koordinator zu Bauführung und Projektierung.

Interessenten mit entsprechenden Führungsqualitäten bewerben sich bitte unter Chiffre D 03-99 1404, Publicitas AG, 4001 Basel.

Für die weitgehend selbständige Bearbeitung interessanter Bauaufgaben suchen wir erfahrenen

Bauzeichner/Bautechniker

H. Müller + P. Nietlisbach
Architekten
8001 Zürich, Schanzengasse 29
Tel. 01 / 32 80 11

Zur Ergänzung unseres Mitarbeiterteams suchen wir initiative

Bautechniker

Bauzeichner

zur weitgehend selbständigen Bearbeitung grosser und abwechslungsreicher Bauaufträge. Wir bieten Ihnen eine verantwortungsvolle Tätigkeit und fortschrittliche Arbeitsbedingungen. Gerne erwarten wir Ihren Anruf.

Gürtler Architekten SIA
Basel, Mittlererstrasse 2, Telefon 061 / 25 45 55

BG

Wir suchen für unsere Zweigniederlassung in Zürich tüchtige, an selbständiges Arbeiten gewöhnte

Eisenbetonzeichner oder Eisenbetonzeichnerin

und erwarten gerne Ihren telefonischen Anruf.

Bonnard & Gardel, Ingenieurunternehmung AG
8002 Zürich, Splügenstrasse 10, Tel. 01 / 36 35 34

Wir sind ein kleineres Architekturbüro in Basel mit abwechslungsreichen Bauaufgaben und suchen zwei dynamische, gut ausgewiesene

Hochbauzeichner(innen)

die fähig sind, die ihnen übertragenen Arbeiten in eigener Verantwortung weitgehend selbständig auszuführen. Wenn Sie zudem die persönliche Zusammenarbeit mit dem Chef mehr schätzen als die Tätigkeit in einer Architekturfabrik und auf angenehmes Arbeitsklima und fortschrittliche Arbeitsbedingungen Wert legen, dann melden Sie sich bitte unter Chiffre K 03-991411 bei Publicitas AG, 4001 Basel.

Architekturbüro in **Wohlen AG** sucht

Hochbauzeichner/in

Geboten wird:

- angenehmes Arbeitsklima
- entsprechende Entlohnung
- Fünftagewoche
- individuelle Arbeitszeit

Anfragen an:

Architekturbüro P. Stutz
5610 Wohlen, Villmergerstrasse 9, Telefon 057 / 6 85 83

Bedeutendes Unternehmen der Baubranche in der Region Zürich sucht einen hochqualifizierten Fachmann des Hochbaus als

Baumanager

Aufgabe: Bauleitung mehrerer anspruchsvoller Grossobjekte mit einer Gruppe von tüchtigen örtlichen Bauführern.

Anforderungen: gute Fachausbildung, mehrjährige Erfahrung als Bauleiter oder Bauführer an grösseren Hochbauaufgaben.

Wir bieten: interessante Arbeit, Selbständigkeit und Verantwortung, gute Entlohnung, interessante Spesen- und Ferienregelung, Weiterbildungs- und Aufstiegsmöglichkeiten.

Wir freuen uns auf Ihre kurze handschriftliche Bewerbung mit den üblichen Unterlagen, die uns erreicht unter Chiffre 44-47125 der Publicitas, 8021 Zürich.



Das **Tiefbauamt des Kantons Basel-Landschaft** sucht

1 Leiter des Sektors Unterhalt

für die Abteilung Wasserbau.

Tätigkeitsgebiet:

- Unterhalt und Pflege der Gewässer und Ufer im Gebiet des Kantons Basel-Landschaft
- Durchführung von Uferschutzmassnahmen, Pritschenreparaturen usw.
- Pflege der Uferbepflanzungen, Neuanpflanzungen
- Begutachtung von Subventionsgesuchen

Eine detaillierte Stellenbeschreibung liegt vor und kann von Bewerbern auf dem Tiefbauamt eingesehen werden.

Gewünschte Ausbildung:

Tiefbauzeichner, Bauführer, Maurerpolier oder ähnliche Ausbildung.

Speziell gewünscht werden:

- organisatorische Fähigkeiten
- Sicherheit im schriftlichen Ausdruck
- Verbundenheit mit der Natur

Eintritt: so bald als möglich.

Unser Bewerbungsformular erleichtert Ihnen Ihre Anmeldung.

Kantonales Personalamt

4410 Liestal, Rheinstrasse 29
Tel. 061 / 96 51 11, intern 5231 / 5232

Zur Ergänzung meines Mitarbeiterstabes suche ich einen initiativen

Architekten

für die Planung und Durchführung interessanter Bauaufgaben (Verwaltungsbau, Grosssiedlungen usw.).

Angenehmes Arbeitsklima, 5-Tage-Woche, gute Bezahlung, Dauerstelle.

W. Niehus, dipl. Architekt BSA/SIA
Bellerivestrasse 30, 8008 Zürich, Telefon 01 / 34 11 20

30jähriger

dipl. Bauingenieur ETH

mit fünfjähriger Praxis als Statiker-Konstrukteur im Brückenbau und vierjähriger nebenberuflicher Tätigkeit als Fachlehrer für Statik und Stahlbau an AT, sucht auf Frühjahr 1972 interessante und verantwortungsvolle Stelle in Ingenieurbüro oder Unternehmung.

Offerten bitte unter Chiffre SBZ 769 an IVA AG, Postfach, 8035 Zürich.

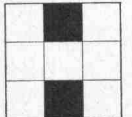

Gesucht

Architekt-Techniker HTL

für die Planung und Ausführung grösserer öffentlicher Bauten sowie Quartier- und Richtplanungen.

Hochbauzeichner

mit 1 bis 2 Jahren Praxis für anspruchsvolle Bauaufgaben mit Möglichkeit zur Weiterbildung in der Bauführung grösserer Objekte.

Wir bieten fortschrittliche Sozialleistungen und Leistungssalär.

Arbeitsorte: Büro Reinach/Aarau oder Suhr.

Schreiben Sie uns bitte kurz oder nehmen Sie telefonisch Kontakt auf mit

Hans Hauri, dipl. Arch. ETH/SIA, 5734 Reinach
Telefon 064 / 71 17 67

Gemeinnützige Baugenossenschaft Röntgenhof Zürich
sucht auf 1. Dezember 1971 oder nach Vereinbarung einen

Mitarbeiter der Verwaltung

mit guten Kenntnissen der Baubranche für den Sektor Liegenschaftenunterhalt und den Verkehr mit der Mieterschaft sowie für die Erledigung der daraus anfallenden Verwaltungsarbeiten und die Leitung des Regiebetriebes.

Wir verlangen:

- Erfahrung als Polier, Bauzeichner oder Tätigkeit in Baugenossenschaft oder Liegenschaftsverwaltung
- angenehme Umgangsformen
- Gewandtheit im schriftlichen Verkehr
- Verhandlungsgeschick
- Selbständigkeit und Einsatzvermögen

Wir bieten:

- den Fähigkeiten angemessenes Gehalt
- 13. Monatslohn
- vorbildliche Sozialleistungen

Herr F. Marti, Telefon 01 / 42 03 91, freut sich auf Ihren baldigen Anruf und wird Ihnen ganz unverbindlich weitere Auskünfte erteilen.

Junger, initiativer

Bauführer

26 Jahre, mit Diplomabschluss IBZ, sucht neuen Wirkungskreis.

Offerten mit **Gehaltsangabe und Beschreibung des Aufgabenbereichs** sind zu richten unter Chiffre SBZ 771 an IVA AG, Postfach, 8035 Zürich.

Architekt-Techniker HTL/Bauleiter

34-jährig, sucht interessante **Dauerstelle** in Generalunternehmung, Industriebetrieb oder Verwaltung. Kanton Bern bevorzugt.

Offerten unter Chiffre SBZ 772 an IVA AG, Postfach, 8035 Zürich.

Diplomierter

Geometer-Techniker

Ausländer, 12 Jahre in der Schweiz (Französisch, Italienisch, Deutsch), sucht neuen **Wirkungskreis** per sofort.

Offerten erbeten unter Chiffre AS 5857 J an Schweizer Annoncen AG ASSA, 2501 Biel.

Prompt und zuverlässig erstellen wir Ihnen in freier Mitarbeit

Schalungs- und Armierungspläne

sowie kleinere statische Berechnungen.

Offerten sind erbeten unter Chiffre SBZ 775 an IVA AG, Postfach, 8035 Zürich.

Dipl. Architekt, **erstklassiger Entwerfer**, mit **mehnjähriger Praxis**, übernimmt von überlastetem Architekturbüro

Projektierungsarbeiten

in freier Mitarbeit.

Offerten sind erbeten unter Chiffre SBZ 776 an IVA AG, Postfach, 8035 Zürich.

Géomètre-techniciens

diplômé, étranger, 12 ans en Suisse, cherche nouvelle situation, libre 1er novembre. Français, italien, allemand.

Offres sous chiffre AS 5857 J aux Annonces Suisses SA ASSA, 2501 Bienne.

Junger

dipl. Architekt

(Kunstakademie Düsseldorf) sucht verantwortungsvolle, selbständige Stelle in mittlerem Architekturbüro in der Stadt Zürich per 1. Januar 1972.

Offerten mit Gehaltsangeboten bitte unter Chiffre SBZ 733 an IVA AG, Postfach, 8035 Zürich.

Ich suche per sofort oder nach Uebereinkunft

Bauzeichner

- für die Bearbeitung interessanter öffentlicher und privater Bauvorhaben
- Mithilfe an Wettbewerben
- angenehmes Arbeitsklima in kleinem Team

P. Kollbrunner, dipl. Architekt SJA
Carmenstrasse 25, 8032 Zürich, Telefon 01 / 47 54 47

Ingenieurbüro im Kanton Aargau sucht selbständigen

Statiker

mit einigen Jahren Praxis.

Einem geeigneten Bewerber kann **Partnerschaft** zugesichert werden.

Handschriftliche Offerten mit Unterlagen sind erbeten unter Chiffre SBZ 776 an IVA AG, Postfach, 8035 Zürich.

Architekt-Techniker HTL

35 Jahre, sucht Dauerstelle in Chefposition in der Schweiz oder interessante Tätigkeit im Ausland für vier bis fünf Jahre.

Berufserfahrung: Projektieren, Wettbewerbe in allen Bauvorhaben, Bauleitung und Beratung. Acht Jahre Auslandserfahrung für schweizerische und internationale Consultingfirmen für Industrie-, Spital- und Repräsentationsbauten.

Sprachen: Deutsch, Englisch, Französisch.

Offerten unter Chiffre SBZ 774 an IVA AG, Postfach, 8035 Zürich.

Neue IBZ- Kunststoffkurse

Bedachungen und Fassadenverkleidungen

Anwendung von Kunststoffen im Bauwesen.

Beginn: 16. November
Dauer: 6 Abende à 2 Stunden
Kursort: Zürich
Kurskosten: Fr. 115.—

In all diesen Kursen werden Sie von Dozenten aus der Kunststoffindustrie eingehend über die erwähnten Spezialgebiete orientiert.

Verlangen Sie doch einfach unverbindlich die Detailprogramme beim



Institut für Berufsbildung AG
Zentralsekretariat: 5200 Windisch
Mülligerstrasse 5b, Tel. 056 / 41 46 47

Bauamt II der Stadt Zürich

Das **Hochbauinspektorat** sucht mit Dienstantritt so bald als möglich einen

Baubegleiter

(Hochbautechniker mit mehrjähriger Praxis)

für die selbständige und verantwortliche Bearbeitung und Ueberwachung grösserer öffentlicher Bauaufgaben inner- und ausserhalb des Stadtgebiets.

Ihre Bewerbung mit den üblichen Unterlagen richten Sie bitte an das Hochbauinspektorat der Stadt Zürich, Postfach, 8021 Zürich, oder telefonieren Sie unter Nr. 29 20 11, intern 2085 oder 2940.

**Der Vorstand des Bauamts II
der Stadt Zürich**

Für eine sich im Aufbau begriffene, interessante Spezialabteilung, vorwiegend auf dem Sektor Wohnungsbau, suchen wir einen qualifizierten

Baufachmann

als selbständigen technischen Leiter.

Es handelt sich um vielseitige Aufgaben, die eine mehrjährige Praxis als Bauführer (Bautechniker/Bauzeichner) von Neu- und Umbauten sowie gutes kaufmännisches Einfühlungsvermögen erfordern. Notwendige Voraussetzungen zur Bewältigung dieses verantwortungsvollen neuen Aufgabengebiets sind ferner Koordinations- und Organisationstalent, Verhandlungsgeschick auf allen Stufen, Führungseigenschaften sowie Freude an absolut selbständiger Aufbauarbeit.

Das Salär entspricht der verantwortungsvollen Position und wird Ihren Leistungen angepasst. Nebst Leistungs- und Erfolgsprämien bieten wir Ihnen in jeder Beziehung vorzügliche Anstellungsbedingungen sowie auf Wunsch günstige Wohnung.

Wir geben Ihnen gerne nähere Auskunft (Telefon 01 / 93 16 11, intern 20).



Bruno Piatti

General-
unternehmung

8305 Dietlikon
Riedmühlestrasse 16
Telefon
051 93 16 11

Welcher in grossen Projekten erfahrene

Architekt

interessiert sich für die Mitarbeit in einem gut fundierten Architekturbüro?

Das Aufgabengebiet stellt hohe Ansprüche, denn der Mitarbeiter muss in der Lage sein, Projekte nach modernen Konzeptionen zu gestalten und die Ausführung selbständig zu leiten. Neben fachlichem Können werden verlangt:

- Verhandlungsgeschick mit Bauherren und Behörden
- Initiative und persönlicher Einsatz
- absolut selbständiges Arbeiten
- konziliante Umgangsformen.

Eine den Aufgaben entsprechende Ausbildung ist Bedingung. Unser Mitarbeiter wird sehr gut honoriert und es bieten sich ihm ausgezeichnete Entwicklungsmöglichkeiten.

Richten Sie Ihre Offerte mit handschriftlichem Begleitschreiben (kein Filzschreiber) an unseren Beauftragten, Dr. W. Meili, 8002 Zürich, Genferstrasse 6.

+GF+

Forschung und Entwicklung

Zur Planung und prakt. Durchführung von zukunftsgerichteten Projekten auf dem Gebiet neuer Formstoffe und Formverfahren suchen wir einen vielseitig interessierten

Cheflaboranten

Wir stellen uns vor, dass Sie eine Lehre als Laborant der Industrien Steine und Erden absolviert haben und sich über eine gewisse praktische Erfahrung ausweisen können.

Kreativität, fundierte theoretische Kenntnisse und eine gute praktische Veranlagung helfen Ihnen, die vielseitigen Aufgaben zu lösen.

Wen Sie ein selbständiges Tätigkeitsgebiet suchen und neben der Bearbeitung von technischen Problemen auch Führungsaufgaben übernehmen möchten, erwarten wir gerne Ihren Anruf oder Ihre Bewerbung mit den üblichen Unterlagen.

Personalabteilung für Angestellte, Tel. 053 / 8 24 44

Georg Fischer Aktiengesellschaft, Schaffhausen

Zur Bearbeitung interessanter Bauvorhaben (Schulhaus-, Fabrik-, Geschäfts- und Wohnbauten) suche ich zwei selbständige und zuverlässige

Eisenbetonzeichner

Ich biete:

- angenehmes Arbeitsklima
- 40-Stunden-Woche
- gleitende Arbeitszeit
- Leistungslohn

Ingenieurbüro H. R. Keller, 8625 Gossau ZH
Unterhofen 10, Telefon 01 / 78 73 18

Grösseres Ingenieurbüro in Zürich sucht für die Bearbeitung von Industrie-, Wohnungs- und Schulhaus-Bauten

Eisenbeton-Zeichner

(oder Zeichnerin)

Wir bieten Ihnen selbständige Aufgaben inkl. Baukontrolle, gutes Salär, fortschrittliche Sozialleistungen, gleitende Arbeitszeit, Weiterbildung in bürointernen Kursen, eigenen Parkplatz.

Schreiben Sie uns unter Chiffre 293, Postfach 194, 8401 Winterthur, oder rufen Sie unverbindlich Telefon (01) 55 11 22 an für eine erste Besprechung.

Gesucht in unser Büro im Zentrum Zürichs

Architekt

- mit: abgeschlossenem Studium oder gleichwertiger Ausbildung, möglichst einige Jahre Praxis,
- für: Entwurf und formale Durchbildung interessanter Bauten im In- und Ausland als Grundlage für die Weiterbearbeitung
- geboten: ausbaufähige Stelle in angenehmem Arbeitsklima, gleitende Arbeitszeit usw.
- Erkundigen Sie sich, wieviele weitere Vorteile für Sie noch vorhanden sind.

H. Weideli + E. Kuster SIA, Architekten
8001 Zürich, Rämistrasse 5, Telefon 01 / 34 08 07

Ziegler + Bryner, Arch. SIA/FSAI
suchen qualifizierte

Architekt-Techniker HTL Bauezeichner Bauführer

für die Bearbeitung von mittelgrossen öffentlichen und privaten Bauvorhaben in den Sektoren

**individueller Wohnungsbau
Sportbauten
Denkmalpflege**

Fachleute mit Freude an technischen und künstlerischen Problemen finden diese bei uns. Anfragen darüber erbitten wir von 9.00 bis 11.00 Uhr, Tel. 01/53 99 50.

8053 Zürich, Witikonstrasse 487

Th. Bertschinger AG

Für unsere Hochbauabteilung der Geschäftsstelle Zürich suchen wir einen

Chefbauführer

zur Leitung, Ueberwachung und Koordination unserer Hochbauten im Raume Zürich.

Für diese anspruchsvolle Position erwarten wir vom Bewerber neben fachlichem Können, Gewandtheit im Verkehr mit der Bauherrschaft und den Bauleitungen sowie die Fähigkeit zur Führung eines grösseren Mitarbeiterstabs.

Gerne erwarten wir Ihre schriftliche Bewerbung mit den üblichen Unterlagen.

Th. Bertschinger AG
Hoch- und Tiefbauunternehmung
8042 Zürich, Schaffhauserstrasse 78

Suche als Projektleiter

Bauführer-Bauzeichner

Selbständige, interessante Tätigkeit, freie Arbeitszeit in jungem, aktivem, modernem Büro.

Caspar Rüegg-Schwarzenbach, Architekt HTL/ETH
8032 Zürich, Dolderstrasse 5
Telefon 01 / 32 42 72 (Herrn Schnuki verlangen)

Architekturmodelle in Gips,
Holz, Plexiglas, termingerech
und in tadelloser Ausführung

Architekturmodelle

Zaborowsky & Schalk
Neumarkt 10, 8001 Zürich
Telefon 34 22 16
Siewerdstr. 99, 8050 Zürich
Telefon 46 62 11

Grossbaustelle Seelisbergtunnel

Für diese Grossbaustelle im Raume Beckenried—Emmetten suchen wir

Baufseher
Sekretärinnen
Zeichner

In einer kleinen Arbeitsgruppe bieten wir im Untertagbau wie im Baubüro vielseitige Entfaltungsmöglichkeiten.

Wenn Sie über die notwendigen Kenntnisse und einige Erfahrung verfügen, würden wir uns freuen, Sie kennenzulernen. Herr Zanolari, örtliche Bauleitung, steht Ihnen für jede weitere Auskunft gerne zur Verfügung.

Suiselectra

Ingenieurunternehmung AG
der Schweizerischen Elektrizitäts-
und Verkehrsgesellschaft

Malzgasse 32, 4000 Basel 10
Telefon 061 / 22 00 77
Oertliche Bauleitung N 2
c/o Herr B. Zanolari, dipl. Ing.
zur Zeit 6008 Seeburg
Telefon 041 / 22 93 31

VISCO SUISSSE

SOCIÉTÉ DE LA VISCOSE SUISSE/EMMENBRÜCKE

das grösste **Chemiefaserunternehmen** der Schweiz in Emmenbrücke **bei Luzern** gelegen, baut seine Produktionsstätten durch das firmaeigene Architekturbüro selbst.

Als

Hochbauzeichner

können Sie sich bei uns voll in den Industriebau einarbeiten. Zudem besteht die Möglichkeit zum Besuch des **Abendtechnikums in Luzern**. Bei der Wohnungsbeschaffung sind wir Ihnen behilflich.

Ihr Anruf an unsere Personalabteilung in Emmenbrücke, Tel. 041 / 5 21 21, intern 887, ermöglicht uns den für Sie günstigen Termin einer persönlichen Besprechung zu vereinbaren.

VISCO SUISSSE

SOCIÉTÉ DE LA VISCOSE SUISSE/EMMENBRÜCKE

Interkantoniales Technikum Rapperswil (Ingenieurschule)

Im Herbst 1972 eröffnen wir das Technikum. Für die Mitwirkung am Aufbau der Abteilungen und den Unterricht suchen wir

Hauptlehrer und Dozenten

die im Laufe des Jahres 1972 ihre Tätigkeit nach Vereinbarung aufnehmen:

- Hochschulabsolventen mit mehrjähriger Industrienerfahrung als Physiker, Mathematiker oder Ingenieur
- Ortsplanungs- und Grünplanungsfachleute, die sich über eine erfolgreiche Tätigkeit ausweisen können
- HTL-Absolventen mit mehrjähriger Erfahrung auf den Gebieten Elektrotechnik, Maschinenbau oder Tiefbau
- Lehrkräfte mit humanistischer oder wirtschaftswissenschaftlicher Ausbildung (wenn möglich Erfahrung im Erwachsenenunterricht für Sprachen, Geschichte und wirtschaftswissenschaftliche Fächer)

Während der ersten Semester haben Hauptlehrer vorübergehend auch Anfangsfächer zu unterrichten.

Raumplanung

Planungstechnik, Strassenbau, Entwurfslehre, Baukonstruktionslehre, Systemtechnik, Naturschutz

Grünplanung

Botanik, Bodenkunde, allgemeine Entwurfslehre, Gartengestaltung, Landschaftspflege

Elektrotechnik

Allgemeine Elektrizitätslehre:
Theorieunterricht, Praktikum, elektronische Werkstoffe

Maschinenbau

Konstruktionslehre, Konstruktionsübungen, Werkstoffkunde

Tiefbau

Geologie, Bodenmechanik, Baustatik, Vermessungstechnik, Grundbau

Mathematik

Algebra, Analysis, Differential- und Integralrechnung, angewandte und numerische Mathematik, Computeranwendung, Vektorechnung, Matrizen, Geometrie, Trigonometrie, Stereometrie, darstellende Geometrie

Physik

Physikalische Grundlagen: Theorie, Demonstrationen und Praktika

Chemie

Grundlagen der anorganischen und der organischen Chemie:
Theorie, Demonstration und Praktikum

Sprachen

Deutsch, Französisch, Italienisch oder Englisch, evtl. Spanisch, Russisch, Japanisch. Erfahrung im Sprachlabor erwünscht

Humanistische Fächer

Geschichte der Neuzeit, Staatskunde, Soziologie, Rechtslehre

Interessenten sind gebeten, ihre Offerte mit den üblichen Unterlagen bis zum 19. November 1971 an die Direktion des Interkantonalen Technikums Rapperswil, Seehofstrasse 10, 8645 Jona, zu richten.

Wir suchen einen tüchtigen

Bauführer

zur selbständigen Führung von Baustellen im allgemeinen Hoch- und Tiefbau.

Erwünscht sind einige Jahre Praxis in der Leitung von mittleren Baustellen.

Wir bieten zeitgemässe Anstellungsbedingungen mit Sozialfürsorge.

Gerne erwarten wir Ihre Anmeldung.

Mäder AG, Baden, Hoch- und Tiefbau
Mäderstrasse 10, 5400 Baden
Tel. 056 / 2 55 20

Das Autobahnamt des Kantons Bern

ist verantwortlich für die Projektierung und den Bau der bernischen Nationalstrassen.

Im Zuge des Ausbaus unserer Organisation suchen wir

— für die **Mitarbeit auf Abschnittsbauleitungen im Bereiche Bern**

mehrere Ingenieur-Techniker HTL

Fachrichtung Tiefbau

— für die **Mitarbeit bei der Projektierung und Bauvorbereitung**
(Büro Schermenweg 5)

mehrere Ingenieur-Techniker HTL

Fachrichtung Tiefbau

mehrere Zeichner-Konstrukteure

Fachrichtung Tiefbau, evtl. Eisenbeton

Autobahnamt des Kantons Bern
Bern, Schermenweg 5, Tel. 031 / 40 22 05

Sie sind unser geeigneter Mitarbeiter als

Hochbauzeichner

Sie haben Interesse für Planung und Projektierung sowie die daraus resultierende Planbearbeitung bis ins Detail.

Wir sind ein mittelgrosses Team von Bau- und Verfahrensfachleuten mit anspruchsvollen Planungsaufträgen auf den Sektoren Industriebau, Verwaltungsbau und teilweise auch Wohnungsbau im In- und Ausland.

Sie finden in unserem lebhaften und sehr vielseitigen Planungsbüro interessante Arbeit bei fortschrittlichen Arbeitsbedingungen.

Rufen Sie uns bitte an, Tel. 01 / 27 22 38, oder bewerben Sie sich schriftlich mit den üblichen Unterlagen.

INDUSTRIEPROJEKT AG
8001 Zürich, Sihlstrasse 61 (City)



BAUDEPARTEMENT DES KANTONS ST. GALLEN

Fühlen Sie sich berufen zur aktiven Mitarbeit an der Verwirklichung des Schutzes unserer Gewässer gegen Verunreinigung?

Das **kantonale Amt für Gewässerschutz** sucht

dipl. Bauingenieure ETH

oder

Ingenieur-Techniker HTL

für die Behandlung von öffentlichen Gewässerschutzmassnahmen (Prüfung von generellen Kanalisationsprojekten, abwassertechnischen Vergleichsstudien, Projekten für Sammelreinigungsanlagen sowie Bauabnahmen derselben inkl. Zu- und Ableitungen usw.).

Wir bieten Ihnen nach Einarbeitung einen selbständigen Tätigkeitsbereich bei gutem Arbeitsklima, Fünftagewoche, 3 bis 4 Wochen Ferien, Gehalt im Rahmen der neuen Besoldungsordnung.

Eintritt möglichst bald.

Schriftliche Anmeldungen unter Beilage der üblichen Unterlagen sind an folgende Adresse zu richten:

**Tiefbau- und Strassenverwaltung
des Kantons St. Gallen**

9001 St. Gallen, Lämmlisbrunnenstrasse 54
Telefon 071 / 24 92 92, intern 268

Baudepartement des Kantons St. Gallen

Ausschreibung von Bauarbeiten

Die Politische Gemeinde Schlieren hat für das

Altersheim Sandbühl Schlieren

folgende Arbeiten zu vergeben, mit Eingabetermin bis **29. November 1971**:

- | | |
|--------------------------------------|--|
| 1.1 Aushubarbeiten | 14.2 Kühlanlagen |
| 2.1 Maurer- und Eisenbetonarbeiten | 14.3 Norm-Kleinküchen |
| 2.3 Kaminanlage | 15.1 Gipsarbeiten |
| 2.3 Wäsche- u. Kehricht-abwurfanlage | 16.1 Schlosserarbeiten/Metallaussentüren |
| 3.2 Holzdecken und Treppengeländer | 16.2 Norm-Bauteile |
| 4.2 Kunststeinarbeiten | 16.3 Garagentore |
| 5.2 Holz-Aluminiumfenster | 17.1 Schreinerarbeiten |
| 6.1 Spenglerarbeiten | 17.3 Metallzargentüren |
| 6.2 Blitzschutzanlagen | 17.4 Faltwände |
| 7.2 Flachdacharbeiten | 17.5 Autom. Schiebetüren |
| 8.1 Luftschutzbauteile | 18.1 Unterlagsböden |
| 8.2 Schutzraum-Belüftung | 19.1 Bodenbeläge Kunststoff |
| 9.1 Stark- und Schwachstrom | 19.2 Teppichbeläge |
| 9.3 Beleuchtungskörper | 19.3 Parkettbeläge |
| 9.4 Elektr. Verteilungen | 19.4 Sockelleisten |
| 9.5 Musik- und Antennenanlage | 20.1 Plattenarbeiten |
| 10.1 Heizungsanlage | 21.1 heruntergehängte Metalldecken |
| 10.2 Oelfeuerungsanlage und Oeltanks | 22.1 Malerarbeiten |
| 10.4 Tankraumisolierung | 22.2 Tapeziererarbeiten |
| 11.1 Lüftungsanlage | 23.2 Bretlamellenstoren |
| 12.1 San. Anlage | 23.4 Stoffsonnenstoren |
| 13.1 Waschkücheneinrichtung | 24.1 Isolation gegen aufsteigende Feuchtigkeit |
| 14.1 Grosskücheneinrichtung | 24.2 Fugendichtungen |
| | 25.1 Personen- und Warenaufzüge |
| | 27.1 Baureinigung |
| | 29.1 Umgebungsarbeiten |

Baubeginn: Frühjahr 1972.

Formularbezug gegen schriftliche Anforderung mit Kennzifferangabe bis 10. November 1971 bei:

Albert Müller, Architekt, 6300 Zug, Baarerstrasse 110b
Telefon 042 / 31 55 66, intern Herrn Beck
Planansicht daselbst bei Anmeldung.

Wir bieten einem

Hochbauzeichner-Bauführer

ein ideales Tätigkeitsfeld

Haben Sie Freude, nebst technischen Bauleitungen auch kreative und architektonische Aufgaben zu lösen. Sie werden mit viel Selbständigkeit und mit grosszügigen Kompetenzen ausgestattet. Wir sind ein mittelgrosses Baugeschäft Nähe der Stadt Luzern. Wir bieten für diese verantwortungsvolle Tätigkeit entsprechende Gegenleistung.

Interessenten melden sich mit den üblichen Unterlagen unter Chiffre X 25 - 51 425 an Publicitas, 6002 Luzern.

Für die Ergänzung unseres Mitarbeiterteams suchen wir

2 Bauzeichnerinnen oder Bauzeichner

Richtung Eisenbeton und Tiefbau, für die Bearbeitung vielseitiger Projekte im Hoch- und Tiefbau.

Wir bieten zeitgemässe Entlohnung mit Personalversicherung und angenehmes Arbeitsklima.

Eintritt sofort oder nach Uebereinkunft.

Schwander + Flisch, Ingenieurbüro
Tittwiesenstrasse 61, 7000 Chur
Telefon 081 / 24 26 24

Gesucht

Ingenieur-Techniker HTL

Abwasserfachmann

für die Planung und Ausführung sehr interessanter Projekte im Gebiet der Abwasserreinigung.

Angenehmes Arbeitsklima, fortschrittliche Sozialleistungen und Salär, Krankheits- und Pensionskasse.

Offerten mit Unterlagen unter Chiffre 17-500 589 an Publicitas AG, 8021 Zürich.

Freude

- an Verwirklichung im Beruf
- an Zusammenarbeit im Team
- an fachlicher Weiterbildung

wird bei uns angestrebt. Sind Sie als

dipl. Architekt Bauzeichner Bauzeichnerin

auf der Suche nach einem aufgeschlossenen, mittelgrossen Architekturbüro im Zentrum Zürich, würden wir gerne mit Ihnen zusammenkommen.

R. und B. Winkler, dipl. Architekten BSA/SIA
Talstrasse 15, 8001 Zürich
Telefon 01 / 23 20 55 / 25 48 00, privat 01 / 53 88 88

Wir suchen für sofort oder nach Uebereinkunft

Ingenieur-Techniker HTL

für die Bearbeitung interessanter Projekte aus dem Gebiete des Hochbaus, evtl. Brückenbaus.

Wir erwarten gute Statikkenntnisse und evtl. etwas Erfahrung als Bauleiter. Möglichkeit für die Einarbeitung in verschiedene Programmiersprachen.

Strassenbauzeichner

für die Mitarbeit bei verschiedensten Projekten;

Eisenbetonzeichner

für die Mitarbeit bei Hochbau- und Brückenprojekten.

Angenehmes Arbeitsklima in kleinem Team.

Wanzenried + Martinoia, Ingenieurbüro
Eigerplatz 5, 3007 Bern, Tel. 031 / 46 16 34

Amt für Zivilschutz des Kantons Zürich

Sonneggstrasse 51, 8006 Zürich,
Tel. 01 / 34 75 77

Wir suchen einen jüngeren

Tiefbauingenieur-Techniker HTL

mit Abschluss für die Beratung und Ueberprüfung der statischen Berechnungen in Zusammenhang mit grösseren Schutzanlagen. Voraussetzung ist, dass Sie die nötigen Grundkenntnisse mitbringen und etwas Neues dazulernen wollen.

Eintritt per sofort oder nach Uebereinkunft.

Gehalt im Rahmen der neuen kantonalen Beamtenverordnung, je nach Eignung, Alter, Erfahrung und Leistung.

Setzen Sie sich mit uns telefonisch in Verbindung oder richten Sie Ihre Kurzofferte an unsere Adresse.

Zur Mitarbeit an interessanten und vielseitigen Bauaufgaben suchen wir

Architekt-Techniker HTL

(für die selbständige Bearbeitung grösserer Bauvorhaben)

Hochbauzeichner

(selbständig in Entwurf und Planbearbeitung)

Bauführer

(mit Erfahrung in Devisierung und Bauleitung)

Sekretärin

(für alle kaufmännischen Arbeiten)

Eintritt sofort oder nach Vereinbarung. Gerne erwarten wir Ihren Anruf oder Ihren Brief.

Etter + Rindlisbacher, Architekten SIA
Römerstrasse 20, 4500 Solothurn
Telefon 065 / 2 63 44

Kleineres Ingenieurbüro in

Winterthur

sucht

Ingenieur-Techniker HTL

als Chef für die Arbeitsgruppe Tiefbau

Tiefbauzeichner

Eisenbetonzeichner

Wir bieten:

- abwechslungsreiche und verantwortungsvolle Tätigkeit
- kameradschaftliches Arbeitsklima
- gleitende Arbeitszeit

Eintritt sofort oder Frühjahr 1972.

Alle Anfragen und Zuschriften werden diskret behandelt.

Ingenieurbüro Hansjörg Schnewlin
St. Georgen-Str. 52, 8400 Winterthur
Telefon Geschäft 052 / 23 28 26
privat 052 / 22 14 10

Gemeinde Kilchberg am Zürichsee

sucht

Vermessungs- oder Tiefbauzeichner (-zeichnerin)

Aufgaben:

Bearbeitung von Strassen-, Kanalisations- und Baulinienprojekten, Bauleitungen, Bauabsteckungen, Neuaufnahmen für den Leitungskataster.

Geboten werden fortschrittliche Anstellungsbedingungen und zeitgemässe Entlohnung, Pensionskasse, Fünftagewoche, Gelegenheit zum Erwerb von Fachausweisen.

Anmeldungen an das Bauamt, Alte Landstrasse 110, 8802 Kilchberg.

Auskünfte erteilt der Gemeindeingenieur, U. Kundert, Telefon 01 / 91 50 58 (Büro) oder 01 / 91 21 78 (Privat).

Der Gemeindeingenieur

Sehr interessante Tätigkeit im Gebiet der Abwasserreinigung in Lugano.

Wir suchen auf Anfang 1972

dipl. Ingenieure Ingenieure-Techniker

mit Baustellenerfahrung für die Bauleitung, für die Herstellung der Abwasserreinigungsanlage und von Sammelkanälen sowie Pumpstationen der Stadt Lugano und Umgebung.

Gutes Gehalt, Sozialleistungen, angenehmes Arbeitsklima in neuen Büros.

Offerten mit Referenzen und Zeugnissen sind zu richten an:

Ing. Mantegazza & Cattaneo

6924 Lugano-Cortivallo

Tel. 091 / 3 61 41

Für die Betreuung und Bearbeitung unserer schlüsselfertigen Bauvorhaben (vorwiegend grössere Gesamtüberbauungen) suchen wir qualifizierten

Bautechniker/Bauzeichner

Wir bieten Ihnen ein selbständiges Arbeitsgebiet und angenehmes Arbeitsklima sowie Ihren Leistungen entsprechende, gehobene Salarierung.

Wir erwarten gerne Ihren Anruf zwecks Vereinbarung eines Besprechungstermines.

STOCKER

Hoch- und Tiefbau AG

5212 Hausen bei Brugg

Tel. 056 / 41 53 63 (Bürozeit)

Einwohnergemeinde der Stadt Grenchen

Für das Stadtbauamt suchen wir einen

Tiefbau- oder Vermessungszeichner

- Zeichnen von Leitungskatasterplänen
- Feldaufnahmen
- Allgemeine zeichnerische Arbeiten aus dem Gebiete des Tiefbaus

Selbständige Arbeit, gute Besoldung und ein angenehmes Arbeitsklima können wir unserem zukünftigen Mitarbeiter offerieren.

Auskunft und Anmeldung:

Städt. Personalamt

Bahnhofstrasse 23, 2540 Grenchen

Tel. 065 / 8 91 71

Ihr Berufsziel:

beratender Büroplaner — ein Zukunftsberuf

Sie sind mehr als ein

Zeichner mit Organisationstalent

Sie sind dem Neuen aufgeschlossen, kontakt- und bildungsfreudig. Sie suchen den besten Weg, um Ihr Ziel zu erreichen.

Wir können Ihnen dazu verhelfen. Wir haben langjährige Aufbauarbeit geleistet, Referenzen geschaffen und stehen vor der Gründung einer unabhängigen Beratungsgesellschaft. Wir sind ein kleines, dynamisches **Team** mit grossen Zukunftsplänen und haben einen interessanten Planungs- und Entwicklungs-Auftragsbestand. Wir planen auch flexible Büro- und Verwaltungsbauten.

Wir bilden unsere Mitarbeiter ständig weiter aus und veranstalten auch selber Kurse und Tagungen.

In einem unverbindlichen Gespräch können Sie mehr erfahren. Rufen Sie uns an (Tel. 01 / 27 02 50) und verlangen Sie Herrn Emil Walder.

Für unsere Tiefbauabteilung suchen wir

dipl. Ingenieure

Wir sind ein grösseres Unternehmen . . .

Strassenbau
Autobahnbau
Verkehrsplanung
Baulanderschliessung
Vermessung
Planung

Bauleitungen
Kanalisationen
Wasserversorgung
Abwasserreinigungsanlagen
Forschung und Entwicklung
elektronische Datenverarbeitung

Mit all diesen Arbeitsgebieten befasst sich unsere Tiefbauabteilung. Sie können selber bestimmen, wo Sie — als «Spezialist» oder «Anfänger» — tätig sein wollen: ein Vorteil, den wir Ihnen als grösseres Unternehmen bieten können.

. . . mit den Vorteilen eines Kleinbetriebs

- Selbständigkeit
- Arbeit in kleinen Gruppen
- Kein aufgeblähter bürokratischer Apparat
- Eine auf den Einzelnen ausgerichtete Organisation (Leistungslohn, individuelle Arbeitszeit)



Ingenieurbüro
Gartenstrasse 1
3001 Bern
Telefon 031 / 25 23 23

Gesucht für die Bearbeitung interessanter Grossprojekte im Meliorationswesen und nach Wunsch für Planungsaufgaben im In- und Ausland

dipl. Kulturingenieur

Ausbaufähige Dauerstelle und neuzeitliche Arbeitsbedingungen. Nähere Auskunft durch

Ingenieurbüro Straub AG, Kurfürstenstrasse 12, 7000 Chur

Für die Bearbeitung interessanter öffentlicher und privater Bauaufgaben (Schulhäuser, Alterssiedlungen, Sportanlagen, Wohnbauten) suche ich weitere Mitarbeiter:

Architekt-Techniker HTL

für die Projektbearbeitung und als Teamchef

Bauführer

für Submissionen und örtliche Bauführung

und

Hochbauzeichner(in)

für Planbearbeitung

Lorenz Moser, dipl. Architekt BSA/SIA
Zeitweg 23, 8032 Zürich
Telefon 01 / 47 02 06

Wir suchen

Bauführer

(oder Bautechniker)

mit einigen Jahren Erfahrung in der Bauführung und in der Kalkulation des Hoch- und Tiefbaues. Deutsche und französische Sprache von Vorteil. Gutes Salär. Angenehmes Arbeitsklima. Standort Sitten.

Wir erwarten Ihre Offerte unter Chiffre 36-31487 an Publicitas AG, 1950 Sitten.

STADT NEUENBURG

Die Gründung eines Gemeindeservices für Planung und Koordination hat zur Folge, dass wir einen

Ingenieur-Techniker HTL

suchen. Er wird mit der Planung beauftragt. Es wäre wünschenswert, wenn er eine Ausbildung im Tiefbau hätte oder eventuell in einer anderen Branche sowie Praxis mit Planungsproblemen.

Erfahrene Tiefbauzeichner

für die Koordination auf dem Bauplatz.

1 Büroangestellte(n)

die die Fähigkeit besitzt, administrative Arbeiten schriftlich abzufassen und auf der Maschine zu tippen.

Interessante und abwechslungsreiche Arbeit in Zusammenarbeit mit den diversen öffentlichen Services der Stadt. Eintritt sofort oder nach Uebereinkunft.

Die Stelle des technischen Ingenieurs wäre ab sofort zu besetzen. Bezahlung nach Ausbildung und Erfahrung im Rahmen der Gemeindestufe. Feste Stelle, Pensionskasse, 5-Tage-Woche.

Handgeschriebene Offerten mit Lebenslauf, Zeugniskopien, Foto, Referenzen und Gehaltsanspruch sind bis 10. November 1971 an folgende Adresse zu senden:

Au Directeur des Travaux publics
Hôtel communal, 2001 Neuchâtel

Auf weitere Fragen gibt Ihnen die Telefonnummer 038 / 21 11 11, intern 255, Auskunft.

Eisenbetonzeichner

(verheiratet, 25 Jahre) sucht Stelle auf Ingenieurbüro im Raume Winterthur. Eintritt Frühling 1972.

Offerten mit Lohnangaben und Sozialleistungen unter Chiffre SBZ 770 an IVA AG, Postfach, 8035 Zürich.

Ingenieurbüro für Hoch- und Tiefbau sucht

Beteiligung

an grösserem Bauvorhaben.

Offerten sind erbeten unter Chiffre SBZ 768 an IVA AG, Postfach, 8035 Zürich.

Architekt-Bauleiter

organisations- und entwurfsgewandt mit Durchsetzungsvermögen sucht

Posten als Projektleiter

oder Partnerschaft, freie Mitarbeit oder Uebernahme von Bauten zu interessanten Konditionen.

Offerten erbeten unter Chiffre R 350 642 an Publicitas, Neuengasse 48, 2501 Biel.

Bedeutendes **Bauunternehmen** der Nordostschweiz offeriert einem Bauingenieur, evtl. dipl. Baumeister, die vielseitige und verantwortungsvolle Position als

Geschäftsführer

Wir verfügen sowohl im technischen als auch im kaufmännischen Sektor über einen jungen, dynamischen Mitarbeiterstab und beschäftigen zur Zeit 260 Mann. Einem initiativen und einsatzfreudigen Baufachmann mit mehrjähriger Praxis bietet sich die Chance, nach einer angemessenen Einführungszeit bei neuzeitlichen Anstellungsbedingungen und vorzüglichen Sozialleistungen selbständig die **Leitung** des Gesamtunternehmens zu übernehmen.

Ihre Bewerbung mit Angabe der Ausbildung, der bisherigen beruflichen Laufbahn und den üblichen Unterlagen erbitten wir unter Chiffre OFA 1880 Zr an Orell Füssli Werbe AG, Postfach, 8022 Zürich.

Zur Ergänzung unseres Mitarbeiterteams suchen wir einen erfahrenen, selbständig arbeitenden

Bauführer

Interessante Bauaufgaben wie Alterssiedlung, Terrassenhäuser, Wohnüberbauungen, Geschäftshäuser, Sportanlage.

Wir bieten fortschrittliche Arbeitsbedingungen, gute Honorierung und Leistungsprämien.

Kuhn + Stahel, Architekten
Uetlibergstrasse 147, 8045 Zürich
Telefon 01 / 35 19 10

Gesucht per sofort oder nach Vereinbarung initiative

Tiefbauzeichner

für interessante Strassenprojekte, vorwiegend kantonale und städtische Hochleistungsstrassen sowie für Kanalisationstechnik und Abwasserreinigungsanlagen.

Junges Team, gleitende Arbeitszeit.
Wir freuen uns auf Ihren Anruf!

Toscano-Bernardi-Frey, Ingenieurbüro
Turnerstrasse 25, 8006 Zürich, Telefon 01 / 60 26 36

Zur Ergänzung unseres Mitarbeiterteams suchen wir qualifizierte

Architekten, Hochbautechniker und Hochbauzeichner

für selbständige Projekt- und Ausführungsplanbearbeitungen und evtl. Bauleitungen von anspruchsvollen Grossbauten.

Felix Rebmann SIA, Dr. Maria Anderegg ETH, Hermann Preisig HTL
Architekten, Tobelhofstrasse 20, 8044 Zürich, Telefon 01 / 47 55 96

Wir suchen jungen

Bauführer

(Technikum, Bauschule Aarau oder gleichwertige Ausbildung).

Bewerber mit Organisationstalent und Einsatzfreude finden eine interessante und ausbaufähige Stelle.

W. Aeckerli & Co., Bauunternehmung, 4800 Zofingen
Telefon 062 / 51 96 16

Zweifel + Strickler + Partner, Architekten
Zürich + Lausanne

Planung der Eidgenössischen Technischen Hochschule
Lausanne in Ecublens VD

Für die Mitarbeit an der Realisierung der ersten Ausführungsetappe suchen wir in unser Büro in Lausanne

dipl. Architekten

mit praktischer Erfahrung als Teamleiter für die Bearbeitung eines Teilbereichs sowie

Architekt-Techniker HTL **Hochbauzeichner**

Neuzeitliche Arbeitsbedingungen.

Bewerbungen mit den üblichen Unterlagen sind zu richten an:

Zweifel + Strickler + Partner, Architekten
8008 Zürich, Seefeldstrasse 152

STADT FREIBURG

Die Gemeinde Freiburg schreibt den Posten eines

Bauzeichners

für seine Abteilung «Landesplanung» aus.

Bedingungen: Fähigkeitszeugnis
Schweizer Nationalität
Höchsteralter 30 Jahre
Lohn gemäss Beamtenstatut
Fünftagewoche

Interessenten sind gebeten, ihre schriftlichen Offerten mit Lebenslauf bis zum 30. Oktober 1971 an das Sekretariat der Stadt Freiburg zu senden.

Für das neuartige hydrogeologische Kartenwerk sucht das **Wasser- und Energiewirtschaftsamt des Kantons Bern** auf 1. Januar 1972 einen (eine)

Kartographen (Kartographin) **evtl. Zeichner(in)**

Bitte richten Sie Ihre Anmeldung mit Unterlagen an die Geologische Abteilung des WEA, Rathausplatz 1, 3011 Bern, Tel. 031 / 64 49 38.

Wenn Sie als

Hochbauzeichner

oder

Hochbauzeichnerin

in einem kleineren Architekturbüro ein dauerndes und anregendes Arbeitsgebiet in freier Atmosphäre suchen, so setzen Sie sich mit uns in Verbindung. Wir können Ihnen eine Aufgabe bieten, welche eine initiativ Persönlichkeit ganz ausfüllt.

Bischoff + Rüegg, 4000 Basel
Architekten SIA
Gothelfstrasse 36, Telefon 061 / 38 43 46

Für die Mitarbeit an interessanten privaten und öffentlichen Aufträgen suche ich

Architekten **Bauführer** **Architekt-Techniker HTL** **Bauzeichner**

Eintritt sofort oder nach Uebereinkunft.

Erwin Müller, Architekt SIA, 8032 Zürich
Eidmattstrasse 38, Telefon 01 / 47 92 44

Zur Ergänzung unseres Mitarbeiterstabes suchen wir für die Bearbeitung anspruchsvoller Aufgaben

Architekt-Techniker HTL

- Leiter eines Arbeitsteams
- Projektbearbeitung
- Ausführungsvorbereitung

Für eine qualifizierte Persönlichkeit (30 bis 40 Jahre) bestehen Aufstiegsmöglichkeiten.

Planungsbüro Kantonsschule Zürich-Oerlikon

T. Gersbach, P. Kollbrunner, C. Guhl, dipl. Architekten
Carmenstrasse 25, 8032 Zürich, Telefon 01 / 34 36 47

Für die weitgehend selbständige Bearbeitung interessanter Bauaufgaben suche ich einen

Architekt-Techniker HTL **Bauzeichner-Bautechniker**

Wir sind ein aufgeschlossenes Team. Bitte setzen Sie sich mit mir in Verbindung. Möbliertes Appartement kann gestellt werden.

Ulrich Probst, freier Architekt
Korberstrasse 24, D-705 Waiblingen/Stuttgart
Telefon 07151 / 2 18 39

Ihre Chance

ist auch unsere Chance!

Als

dipl. Bauingenieur

bearbeiten Sie bei uns ein grosses Strassenprojekt in 7 Abschnitten, wovon zwei im Bau sind.

Wollen Sie die Verantwortung übernehmen, als Sachbearbeiter für dieses 140-Millionen-Projekt bei uns tätig zu sein?

Rufen Sie uns an. Herr Hediger, Tel. 061 / 22 00 77, intern 260, gibt Ihnen gerne weitere Auskunft.

Suiselectra
Ingenieurunternehmung AG
der Schweiz. Elektrizitäts-
und Verkehrsgesellschaft
4000 Basel 10, Malzgasse 32



Wir planen und bauen landwirtschaftliche Siedlungen, Ställe, Käsereien und Lagerhäuser in der ganzen Schweiz.

Für unsere Büros in Bern, Brugg, Chur, Luzern, Lausanne, Neuchâtel, St. Gallen, Weinfelden, Winterthur suchen wir

Architekt-Techniker HTL

Bauzeichner-Bauführer

Bauzeichner(innen)

Wir bieten:

viel Arbeit und Verantwortung, zeitgemässen Lohn, Aufstiegsmöglichkeit zum Gruppenchef, überdurchschnittliche Sozialleistungen.

Wenden Sie sich bitte telefonisch an die Geschäftsleitung oder direkt an den Chef des entsprechenden Büros.

Gen. Landw. Bauamt SBV, Geschäftsleitung
5200 Brugg, Telefon 056 / 41 14 11

Bauunternehmung (Platz Zürich) sucht für ihre Hochbauabteilung Initiativen

Hochbautechniker HTL

Aufgabenkreis:

- Arbeitsvorbereitung
- Ausarbeiten von Schalungsvorschlägen für die Kalkulation, Vorschläge für Fassadenelemente (Schalungseinsatz, Taktprogramm, Schalungsherstellung)
- Ueberwachung des Schalungsinventars, Disposition
- Nachkalkulation, Kontrolle usw.
- Verhandlungen mit Architekten, Ingenieuren, Baustellenorganen

Anforderungen:

- Organisationstalent
- Sinn für Konstruktion und Probleme der Bauunternehmung
- Verhandlungsgewandtheit

Initiative Herren sind höflich gebeten, ihre Kurzofferte einzusenden unter Chiffre 1883 Zu der Schweizerischen Bauzeitung.

Wir suchen per sofort oder nach Vereinbarung

Architekten ETH

zur Mitarbeit bei grösseren Planungs- und Projektierungsaufgaben sowie als Leiter und Koordinator des Zeichnerenteams.

Wir erwarten: selbständiges Arbeiten, Organisations-talent und Führungsqualitäten, Erfahrung im Entwurf, einige Praxis und Interesse an der Planung, gutes Verständnis für grössere Zusammenhänge.

Wir bieten: angenehmes Arbeitsklima in modernem Büro von mittlerer Grösse in zentraler Lage von Bern, flexible Arbeitszeit, Personalfürsorge, den Leistungen entsprechende, gute Entlohnung.

Interessenten melden sich bei

Otto Lutstorf, Architekt SIA
Niklaus Hans, Architekt SIA
3007 Bern, Zieglerstrasse 29, Tel. 031 / 25 53 22

Bauingenieur-Techniker HTL

40 Jahre, sucht interessante Stelle in Ingenieurbüro oder Bauunternehmung (Teilzeitarbeit, in freier Mitarbeit evtl. mit Beteiligung). Stadt Zürich oder linkes Seeufer bevorzugt.

Offerten unter Chiffre SBZ 779 an IVA AG, Postfach, 8035 Zürich.

Auf Baustelle oder Büro in **Griechenland**

Bauingenieur-Techniker ATZ/HTL

Grieche, 34 Jahre, seit über zehn Jahren in Zürich tätig, sucht Stelle ab 1. Januar 1972 bei grösserer Schweizer Baubranche, welche mir die Gelegenheit gibt, nach Griechenland versetzt zu werden. Sprachen: Deutsch, Italienisch. Offerten erbeten unter Chiffre 1004 an Mosse-Annoncen AG, 8023 Zürich.

Dipl. Bauingenieur-Techniker ATZ/HTL

34 Jahre, Statiker, Konstrukteur und Zeichner, sieben Jahre Erfahrung in Eisenbetonarbeiten, sucht neuen Wirkungskreis ab 1. Januar 1972. **3-Tage-Woche = 30 Stunden.** Raum Zürich.

Offerten erbeten unter Chiffre 1005 an Mosse-Annoncen AG, 8023 Zürich.

Dipl. Bauingenieur

(Konstrukteur-Bauingenieur)

mit achtjähriger Praxis in Statik, Konstruktion und Entwurf von Bauten in Stahlbeton, Stahl, Spannbeton (Brücken-, Tief-, Hochbau und Vorfabrikation), sucht selbständige und verantwortungsvolle Stelle im Raume Zürich. Erfahrungen mit EDV sind vorhanden.

Offerten erbeten unter Chiffre SBZ 777 an IVA AG, Postfach, 8035 Zürich.

Junger

dipl. Bauingenieur ETH

sucht auf Anfang Januar 1972 seine erste Stelle (noch keine Praxis). Unternehmung erwünscht. Sehr gute Italienischkenntnisse.

Offerten erbeten unter Chiffre SBZ 766 an IVA AG, Postfach, 8035 Zürich.

Bauingenieur-Techniker ATZ/HTL (Statiker)

übernimmt in freier Mitarbeit statische Berechnungen und/oder Armierungs- und Schalungspläne.

Offerten unter Chiffre 44 - 302 770 an Publicitas AG, 8021 Zürich.

Dipl. Bauingenieur ETH

28 Jahre, mit dreijähriger Erfahrung in **Spannbeton, Stahlbeton, Grundbau**, sucht auf Frühjahr 1972 neuen Wirkungskreis. Selbständige, verantwortliche Bearbeitung interessanter Projekte.

Offerten erbeten unter Chiffre SBZ 767 an IVA AG, Postfach, 8035 Zürich.

Hilfsbauführer Bauzeichner

die in kleinem Team vorwiegend für anspruchsvolle Wohnbauten zu arbeiten wünschen, wollen sich bitte melden bei

Max Buhofer, Architekt
Englischiertelstrasse 7, 8032 Zürich
Telefon 01 / 34 35 27

Für die Bearbeitung anspruchsvoller Bauaufgaben und die Mitarbeit bei Projekten und Wettbewerben suchen wir einen

Architektenteamchef

E. Dachtler, Architekt, E. P. Nigg, dipl. Architekt ETH/SIA
Seestrasse 416, 8038 Zürich, Tel. 01 / 45 11 30

Ein umfangreiches und interessantes Bauprogramm wurde uns anvertraut und macht die Erweiterung des Büros notwendig.

Ihre zukünftigen Mitarbeiter sind durchweg jung, initiativ und dynamisch.

Als

Hochbautechniker HTL Hochbauzeichner(innen)

mit konstruktivem Talent und dem Willen zur Lösung von Problemen bei der Bearbeitung von Planungs- als auch Ausführungsaufgaben sollen Sie mitwirken bei der Erstellung von

Krankenhäusern, Hotels und Einkaufszentren sowie grösseren Wohnüberbauungen und Appartementshäusern.

Bei realistischer Berufsauffassung haben Sie die Möglichkeit, innerhalb bestehender Arbeitstems sich entsprechende Aufstiegsmöglichkeiten zu erarbeiten.

Nach der vorgesehenen Einarbeitungszeit bestimmen Sie selbst durch Ihre Fähigkeiten und Charaktereigenschaften den Arbeitseinsatz.

Im sonnenreichen Wallis, bekannt als Ski-, Wander- und Klettergebiet, mit verschiedenen Hallen- und Freibädern, liegt Ihr zukünftiger Arbeitsort — Brig.

Die Nähe von bekannten Kur- und Sportzentren, wie Zermatt, Saas Fee und Leukerbad, erlaubt Ihnen eine Freizeitgestaltung, die nirgends so konzentriert vorhanden ist. Weiterhin kämen Sie in den Genuss von einheimischen Vergünstigungen auf allen Bergbahnen und Skiliften.

Bewerbungen in Kurzform unter Angabe des Gehaltswunsches oder sofortige telefonische Kontaktaufnahme erbittet:

Architekturbüro Henry Besmer, 3900 Brig
Nordstrasse 11, Tel. 028 / 3 20 10 / 3 25 49

Die Entwicklung unseres Architekturbüros im Mittellurgau erfordert einen Weiterausbau des Personalbestands.

Wir bieten daher einem tüchtigen

Bautechniker

eine interessante Mitarbeiterstelle.

Als Voraussetzung fordern wir Initiative, gute theoretische und praktische Berufskennntnisse, zeichnerisches Talent, Verhandlungsfähigkeit, Bereitschaft zur offenen Zusammenarbeit im Arbeiterteam.

Als Gegenleistung bieten wir eine grosszügige Entlohnung mit Sondervereinbarungen, zeitgemässe Sozialleistungen, wenn notwendig Wohnungsvermittlung.

Sofern Sie Verantwortung in grösserem Rahmen wünschen, möchten wir mit Ihnen eine Vereinbarung als Büro- oder Teamchef treffen.

Wir freuen uns auf Ihre Anmeldung und sichern Ihnen umfassende Auskunft über alle Sie interessierenden Fragen zu.

Ihre Anfrage erreicht uns unter Chiffre P 16-120121 an Publicitas AG, 8500 Frauenfeld.

batimat

8 internationale messe für Baustoffe, Bauteile und Innenausbau

**Das fachlich richtungsweisende, europäische
"Treffen für moderne Bautechnik"**

erwartet auch SIE in diesem Jahr in **Paris**

auf dem Ausstellungsgelände an der **"Porte de Versailles"**

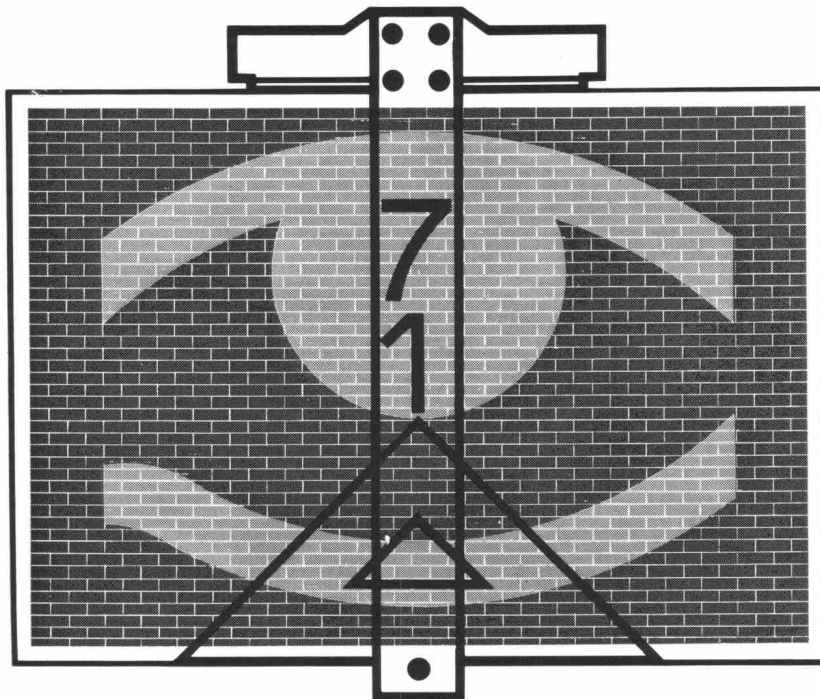

Auf einer Ausstellungsfläche von **135 000 Quadratmetern** präsentieren **1 400 Aussteller** ihre Angebote
- ihre Leistung - (1 360 Aussteller kommen aus Europa, 32 aus Amerika und 9 aus Japan)

B

18 bis 28 november 1971

Zweckmässige Aufgliederung der einzelnen Fachbereiche.
Technische Fachtagungen: Vorträge - Fachdiskussionen -
Film- und Lichtbilder-Vorträge - **Besuch grosser Bau-
stellen, bzw. Baustoffhandlungen**

Es werden gezeigt :

Baustoffe • Bauelemente • Baugerüste • Bedachung • Zimmerei- und
Tischlerei-Erzeugnisse • Bauschlossereiwaren (Scharniere, Beschläge
usw.) • Wandverkleidungen und Bodenbeläge • Farben • Elektro-Aus-
rüstungen • Sanitäre Einrichtungen • Armaturen • Kücheneinrichtun-
gen • Heizung • Lüftung • Isolierung und Abdichtung • Werkzeuge

Bitte informieren Sie sich umfassend über die BATIMAT-71 ! Damit wir
Ihnen ausführliche Auskünfte und Informationsmaterial übersenden
können, bitten wir um Einsendung des untenstehenden Kupons an Ihren
"Geschäftsfreund" - die **BATIMAT** : 1, avenue Niel - 75 - Paris 17 -
FRANKREICH - Tel. : 754.96.98 / 380.39.86

Kupon bitte abtrennen und einsen-
den an:

Name:

Anschrift:

Bitte geben Sie mir folgende Auskünfte :

.....

.....

Wenn
Flachdach-Isolation,
...dann **Kork**,

wenn **Kork...**
dann
heru-Kork



heru Baukork
Hermann Herzog AG Korkprodukte Schneckenmannstrasse 25 8044 Zürich
Telefon 051/47 54 34-36