

Zeitschrift: Schweizerische Bauzeitung
Herausgeber: Verlags-AG der akademischen technischen Vereine
Band: 89 (1971)
Heft: 44: SIA-Heft 5/1971: Fachgruppen, Ausserordentliche Generalversammlung SIA vom 4. Dezember 1971

Werbung

Nutzungsbedingungen

Die ETH-Bibliothek ist die Anbieterin der digitalisierten Zeitschriften. Sie besitzt keine Urheberrechte an den Zeitschriften und ist nicht verantwortlich für deren Inhalte. Die Rechte liegen in der Regel bei den Herausgebern beziehungsweise den externen Rechteinhabern. [Siehe Rechtliche Hinweise.](#)

Conditions d'utilisation

L'ETH Library est le fournisseur des revues numérisées. Elle ne détient aucun droit d'auteur sur les revues et n'est pas responsable de leur contenu. En règle générale, les droits sont détenus par les éditeurs ou les détenteurs de droits externes. [Voir Informations légales.](#)

Terms of use

The ETH Library is the provider of the digitised journals. It does not own any copyrights to the journals and is not responsible for their content. The rights usually lie with the publishers or the external rights holders. [See Legal notice.](#)

Download PDF: 14.03.2025

ETH-Bibliothek Zürich, E-Periodica, <https://www.e-periodica.ch>

Mass — Isolation !

25+30cm Mauersteine normal- oder dickwandig. Das wirkt sich positiv aus! Für mehr Wohnraum! Für das Raumklima! Für weniger Heizkosten! Und frankenmässig!

Bauzeit— Rekord !

Sie versetzen nur 8 statt 20 Steine pro m². Ihr Vorteil! Schneller bauen heisst: Bauzinsen und Lohnkosten sparen!

Verputz — Garantie !

Langjährig direkt durch die Putzlieferanten! Keine Fassadenrisse mehr! Grosse Gerüstkostensparnis! Schnellere Einzugstermine! Verputz-System! Ihr Vorteil!

Verlangen Sie den Besuch unserer Fachberater

051 886981

Dwtisol



Seilwinden «Spillsystem»

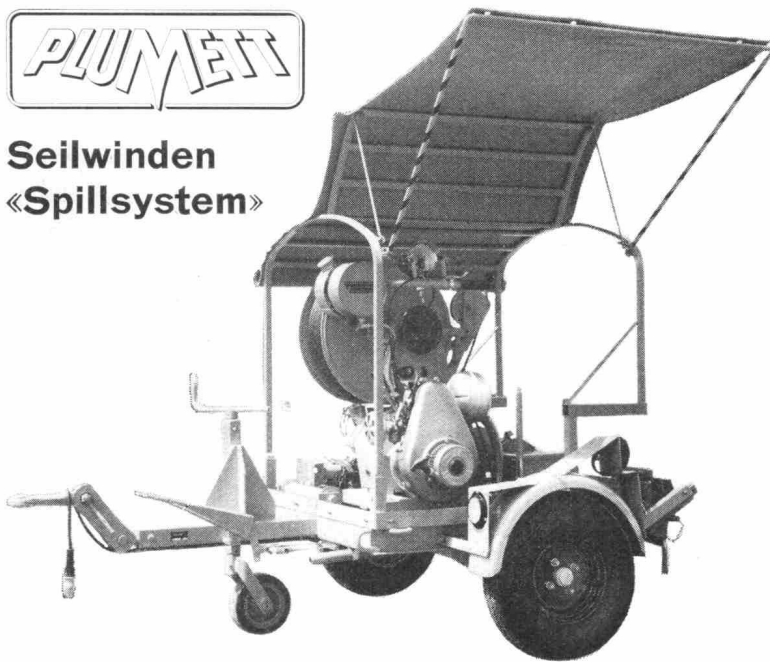

Kabelzugwinde TL-20 DR, 2 t Zugkraft, mit Messdose und Ueberlastschutz

Modelle von 0,5 bis 12 t Zugkraft. Benzin- und Elektromotor. Konstante Zugkraft und Seilgeschwindigkeit, unabhängig von der Seillänge. Grösste Seilschonung, Seilführung vollautomatisch. Einfache Bedienung.

PLUMETT-Spillwinden für jeden Verwendungsbereich, zum Beispiel:

- unterirdische Kabelverlegung
- Freileitungsbau
- Hoch- und Tiefbau
- Montage-Equipen
- Pannenhilfe, Seepolizei
- Forstwirtschaft
- Manövrieren von Güter- und Rollwagen
- Bootsauzüge
- Klein-Seilbahnen
- Kanalisations-Reinigung
- Aufbau auf Nutz-, Gelände- und Armeefahrzeuge
- u. a. m.

Plumettaz AG, 1880 Bex VD

Tel. 025 / 5 26 46

Gebr. Tuchs Schmid AG Frauenfeld



Metall-Decken

Waben-Träger

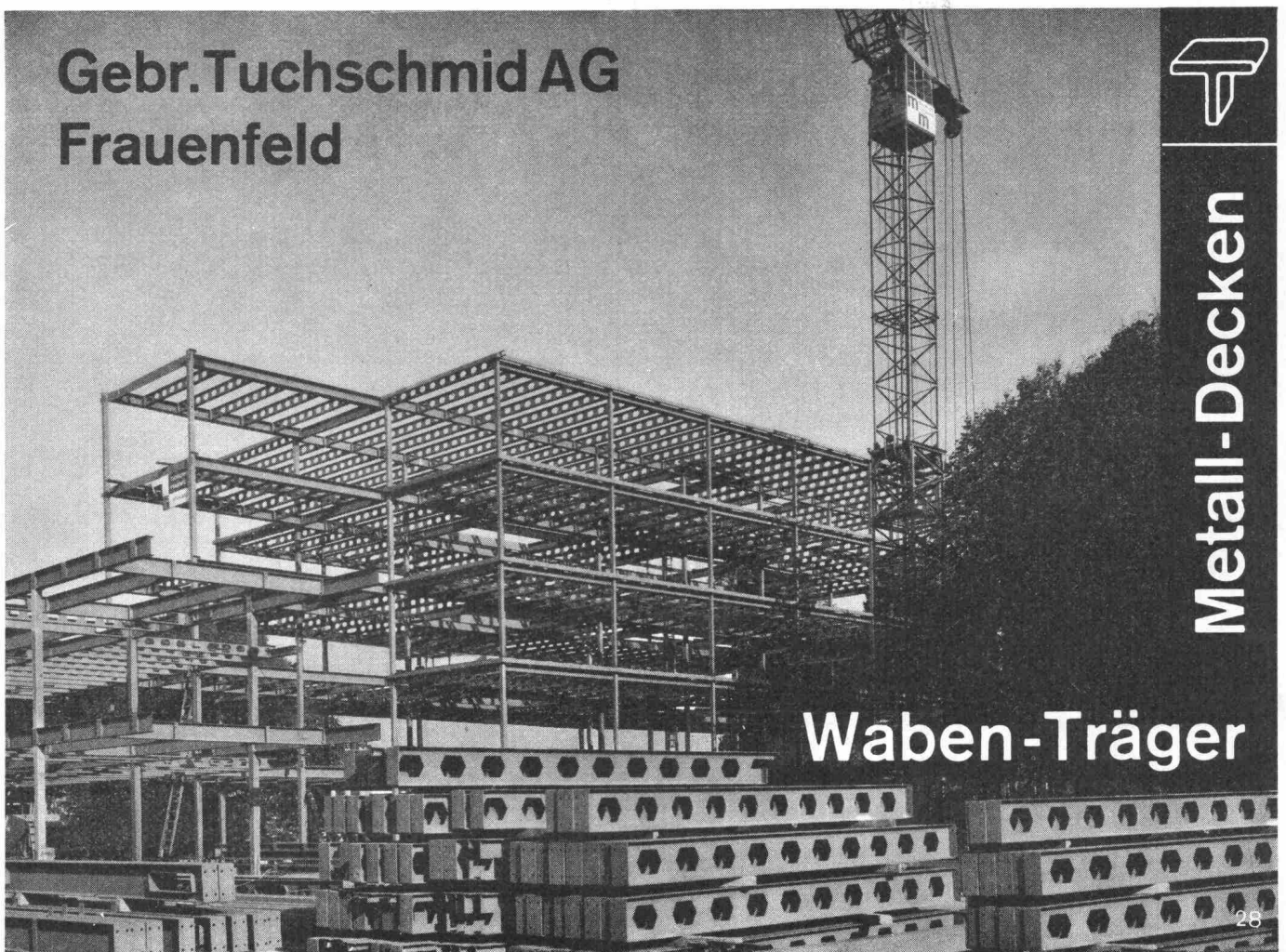

DIE INFRAROTHEIZUNG

Unabhängige, leistungsfähige, praktische und sparsame Heizung

Sie heizen nur, was nötig ist —
wo es nötig ist —
wenn es nötig ist

Drei mobile Heizgeräte BRASILIA mit verschiedenen Leistungen

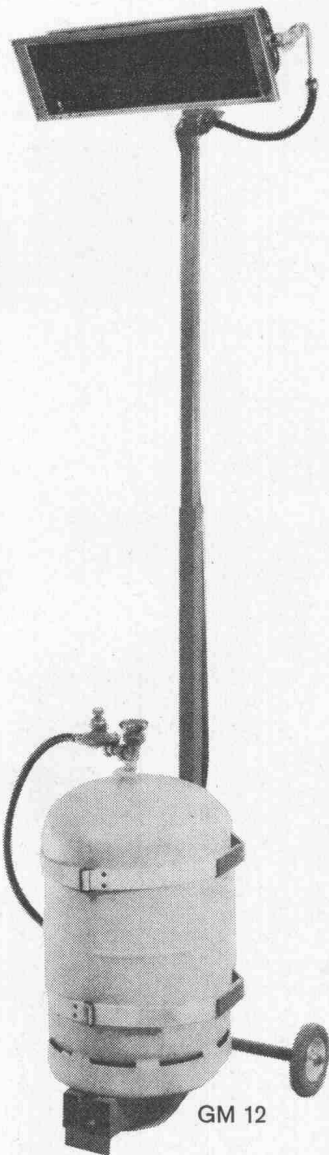

PM 6 Nr. 3197
Leistung 3500 Kcal
Verbrauch 300 g/h
Fr. 197.—
(ohne Propanflasche)

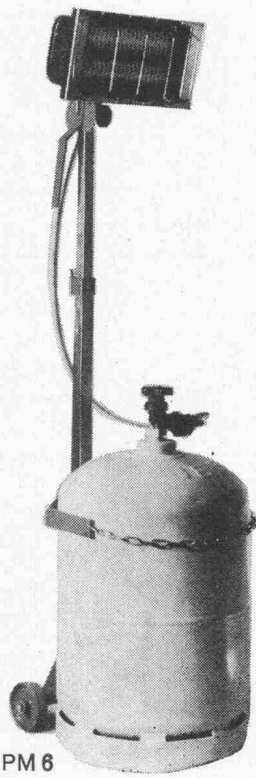

PM 6

GM 12 Nr. 6397
regulierbar
4000 bis 6500 Kcal
Verbrauch 350 bis 540 g/h
Fr. 397.—
(ohne Propanflasche)

PM 8 Nr. 4287
regulierbar
3000 bis 4500 Kcal
Verbrauch 250 bis 380 g/h
Fr. 287.—
(ohne Propanflasche)

ROCHAT
CERNIER

Telefon
038 / 533 533

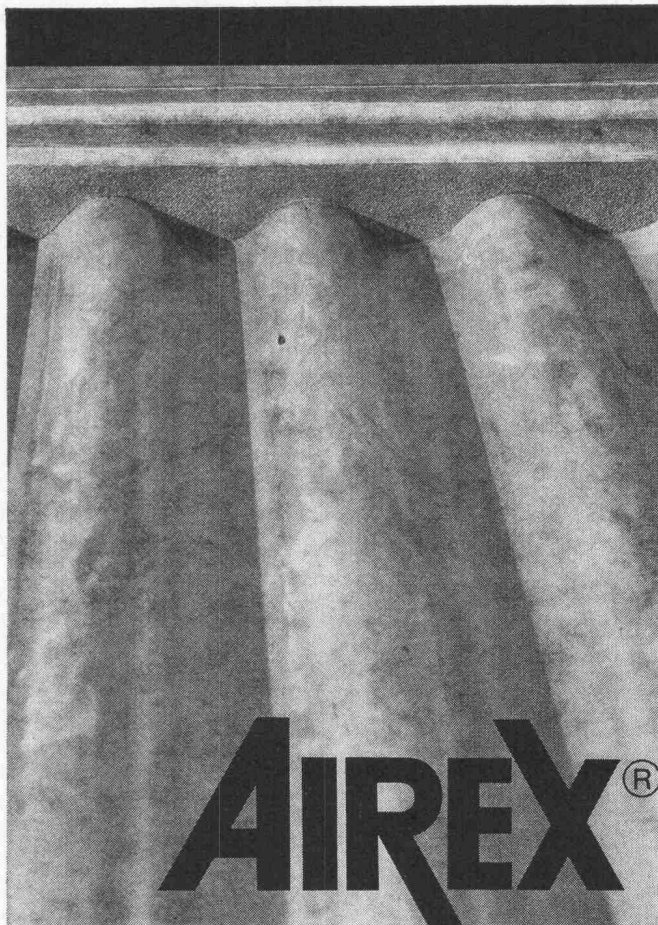

Fillerblocks

Weichelastische Schaumstoffdichtung für Wellplatten-Anschlüsse im Dach- und Fassadenbau.

Luft-, staub- und wasserundurchlässig.
Verrottungsfest und alterungsbeständig.
In Profilen für alle üblichen Wellbänder.

Fabrikation, Beratung und Verkauf durch AIREX AG
einem Unternehmen der LONZA-Gruppe
5643 Sins
Telephon 042/661477

371

COUPON

®=eingetragene Schutzmarke

AIREX AG Schaumstoffe
CH - 5643 Sins

SBZ

Ort und Datum _____

Firma _____

z. Hd. v. _____

Adresse _____

Senden Sie uns Unterlagen über AIREX®-Schaumstoffe

ARMAVERON



ARMAVERIT

Rohre und Bogen

glasfaserverstärkter Kunststoff

für Kanalisationsleitungen
Hangleitungen im Kraftwerkbau
Brückenentwässerungen
Schlammlleitungen
Schalungen usw.

korrosionssicher
sehr leicht
geringe Verlegungskosten
absolut dicht
Formstücke nach Wunsch

Verlangen Sie Angebote, Muster und Angaben von Referenzen!

Abt. Kunststoff, Badenstrasse 25
Tel. 061 / 33 23 29

Basler Stückfärberei AG, 4000 Basel

Türen, Eingänge und Schaufenster- Anlagen Aluminium DONAX

Erstklassige Ausführung — Profile in Exklusiv-Lizenz. Angenehme Bedienung, Hand- oder automatischer Betrieb. Maximale Dichtheit, robuste, dennoch leichte Konstruktion, modern und ästhetisch.

MAX DONNER & CIE SA

30, av. des Portes-Rouges
Tél. (038) 25 25 01
2000 NEUCHÂTEL



Zukunft mit CMC



Pass uf!

Aber Ihre Warnung könnte zu spät kommen...

Wussten Sie überhaupt, dass Sie sich vor Elektrounfällen wirksam schützen können? – Mit einem Fehlerstromschutzschalter Typ FI von CMC. Die Fehlerstromschutzschaltung ist die einzige Schutzmassnahme, die den Menschen bei Direktberührung mit dem elektrischen Strom wirksam schützt.

Fehlerstromschutzschalter werden in drei Empfindlichkeiten geliefert: 10 mA als sicherer Personenschutz in Installationen, wo unter Umständen spannungsführende Teile direkt berührt werden können. 30 mA als sicherer Personenschutz bei ortsveränderlichen Apparaten. 300 mA als zuverlässiger Brandschutz.

CMC

Carl Maier+Cie
8201 Schaffhausen

Elektrische Schaltapparate und Steuerungen Telefon 053-81666

KITTLOSE INDUSTRIE- VERGLASUN GEN SYSTEM KULLY

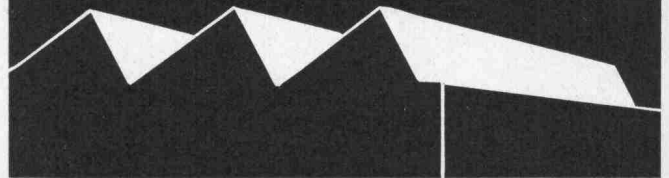

KITTLOSE INDUSTRIE- VERGLASUN GEN SYSTEM KULLY

Glasdachwerke 4632 Trimbach Tel. 062 2139 01

A.Kully AG



NATURSTEIN, das bewährte Baumaterial

VSNPP

Verband Schweizerischer Naturbaustein- und Pflasterstein-Produzenten

Fachgruppe des Schweizerischen Baumeisterverbandes Zürich

Mitglieder:

Alpenkalk- und Quarzsandsteine für Strassen-, Wasser- und Gartenbau

AG Steinbruch Guber	6055 Alpnach-Dorf	041 / 96 17 44
Viktor Gasperini AG	6460 Altdorf	044 / 2 21 55
Käppelis Söhne AG	6430 Schwyz	043 / 3 11 71
Kurt Köppel	8032 Zürich	051 / 32 10 99
Marti AG	8766 Matt	058 / 7 41 46
Schmitt Steinbruch	9642 Ebnet-Kappel	074 / 3 15 04
Steinbruch AG	6060 Sarnen	041 / 66 13 77
Walter Webers Erben	6430 Schwyz	043 / 3 19 16
Losinger & Co. AG	1950 Sion	027 / 2 29 41

Sandsteine für Treppen, Bodenplatten, Garten- und Cheminée-bau

A. Kuster AG	8806 Bäch	051 / 76 25 25
Jak. Bärlocher	9422 Buchen-Staad	071 / 41 22 42
Gebr. Müller AG	8716 Schmerikon	055 / 5 75 93
E. Stecher AG	6037 Root	041 / 91 12 16
E. Gautschi AG	9430 St. Margrethen	071 / 71 21 31

Jurakalksteine für Garten-, Wasser- und Cheminée-bau

P. Andrey & Cie SA	2520 La Neuveville	038 / 7 82 91
Lägern-Steinbrüche AG	8158 Regensberg	051 / 94 11 88

Muschelkalk für Treppen, Bodenplatten, Garten- und Cheminée-bau, Bildhauerei

Emil Fischer AG	5605 Dottikon	057 / 7 32 14
-----------------	---------------	---------------

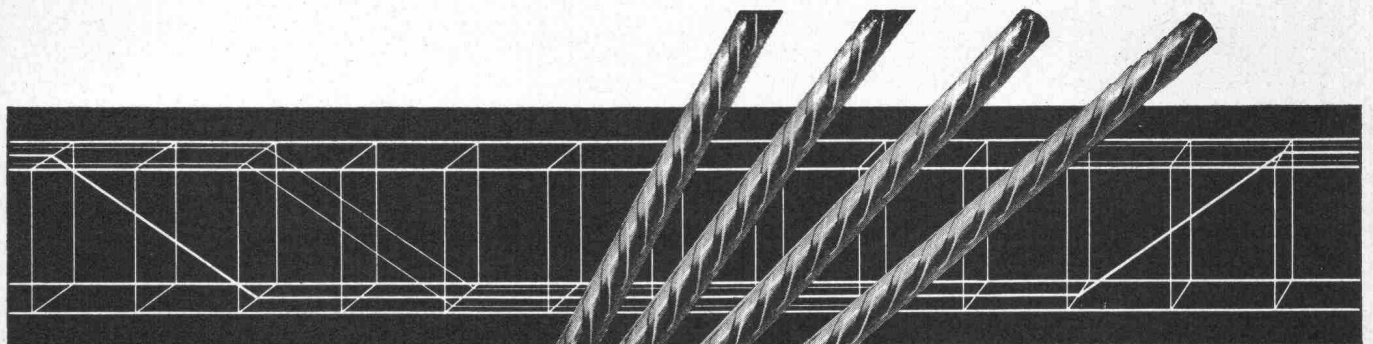

Elemente

fi-Distanzhalter

sind ein zeitsparendes Hilfsmittel für das einfachere und genauere Verlegen der oberen Armierung.

- Linien- statt Punktlagerung
- millionenfach bewährt
- und — selbstverständlich billiger

wichtig: ab Lager lieferbar



Rippenstahl

Fischer & Co. Drahtwerke 5734 Reinach AG
Telefon 064/711555

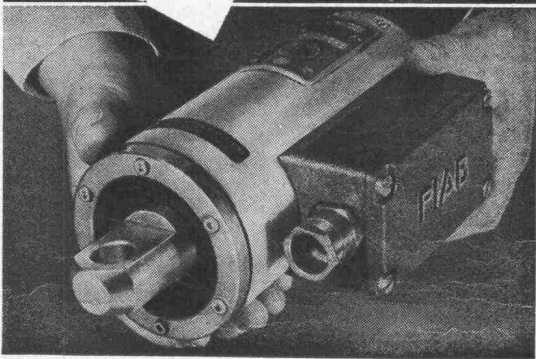
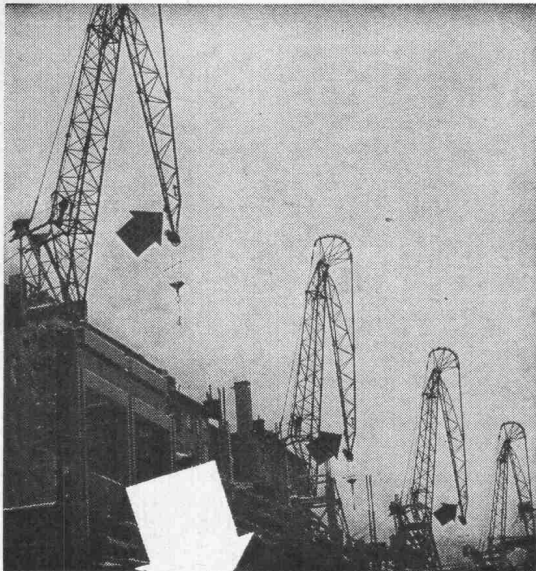

SICHERHEIT durch

PIAB ÜBERLASTSCHUTZ

für Krane, Laufkatzen, Aufzüge und sonstige Hebevorrichtungen

Der PIAB Belastungsanzeiger ist ein mechanisch-elektrisches Organ, das bei einem oder mehreren bestimmten Belastungswerten automatisch elektrische Kreise unterbricht oder schliesst. Diese Funktionen können für verschiedene Zwecke verwendet werden, z. B.:

- automatische Ueberlastungs- oder Lastmomentauslösung
- Warnung bei Ueberlastungsgefahr und Unterbrechung des Speiestromes bei Ueberlastung von Aufzügen und Hebevorrichtungen
- Steuerung von Wäge- und Zuteilungsverfahren, die automatisiert werden sollen

Die Genauigkeit und Sicherheit unseres Ueberlastschutzes ist im Inland und Ausland unter Beweis gestellt. Zeugnisse der zuständigen Einrichtungen und Behörden sowie Beschreibungen und Einbaubeispiele werden auf Wunsch übersandt.

Alleinverkauf für die Schweiz:

Walter Meier WERKZEUGMASCHINEN AG

Mühlebachstrasse 11—15, 8024 Zürich
Telefon 051 / 34 54 00

Peikert Prefab AG

Die Peikert Prefab AG fabriziert und montiert Betonelemente für den Hoch- und Tiefbau. Seit Jahren. Mit viel Erfahrung und Erfolg. Nach Ihren Wünschen oder nach eigenen Systemen.

Anspruchsvolle, vielseitige und äusserst wirtschaftliche Konstruktionen sind unsere Spezialität.

Wir montieren die Elemente schnell, genau und sicher für Wohn- und Industriebauten, für Brücken oder Schulanlagen.

(Im Bild: Autobahn-Überführung Allmend Brunau, Zürich)

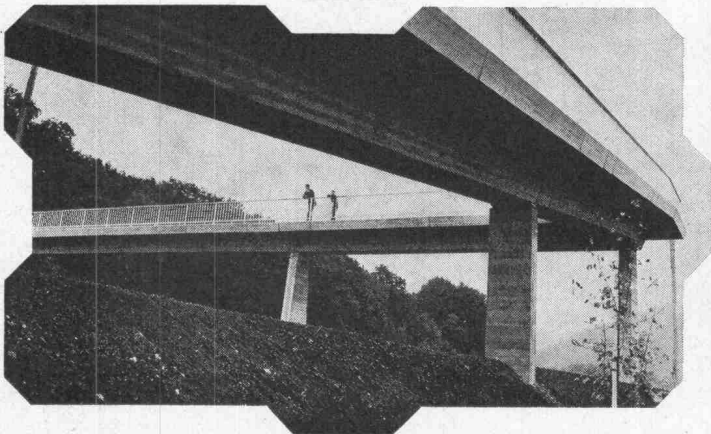

Verlangen Sie unsere Referenzen und Unterlagen, wir beraten Sie gerne.

Peikert Prefab AG



Peikert Prefab AG
Baarer matte, 6340 Baar (Zug)
Telefon 042 3110 27 P 1

Wir lösen Ihre

Schwingungs- und Akustikprobleme

Messungen, Expertisen,
Berechnung und Konstruktion.

Institut
Freudiger

Chantemerle 20 2000 Neuchâtel
Tel. 038 / 25 38 32

Wie
baut man
im Winter...

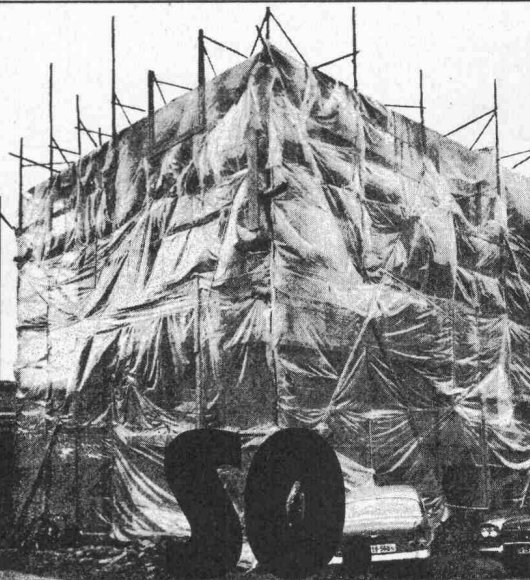

HOWAG *gaine* - Folien

aus Polyäthylen ermöglichen die Weiterführung der Arbeiten auch bei Kälte, Regen und Schnee. Diese Folien eignen sich auch vorzüglich als Abdeckmaterial bei Strassenbauten, für Trennwände und Schallisolierung, beim Betonieren, für Barackenbau, Notdächer usw. Howagaine-Folien sind isolierend, durchsichtig und säurebeständig.

Offene Fläche
bis zu 5 m in der Dicke 0,05 mm
bis zu 4 m in der Dicke 0,2 mm
bis zu 3 m in der Dicke 0,25 mm
bis zu 2 m in der Dicke 0,3 mm

Für spezielle Beanspruchung:
verstärkte Gitterplastik-Folien
mit stark erhöhter Reisskraft

HOWAG Howag AG, 5610 Wohlen
Telefon 057/63242

Vertrieb durch Grossistenfirmen
des Bau- und Eisenhandels

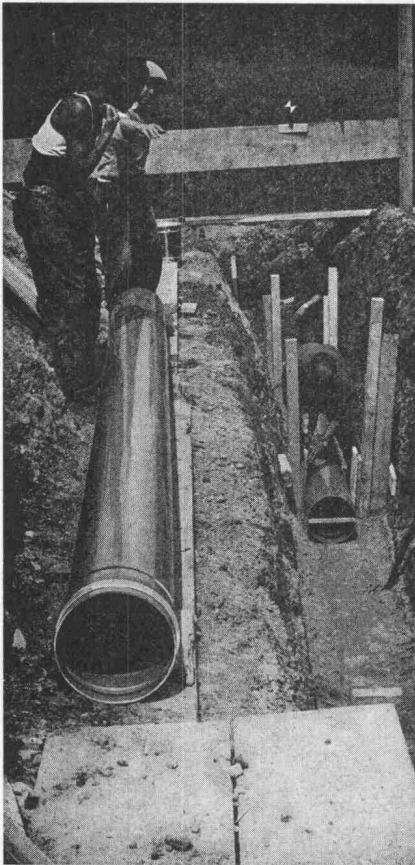

Kanalisations- rohre aus Kunststoff

säurebeständiger
wirtschaftlicher
absolut dicht

∅ 110 mm
125 mm
160 mm
200 mm
250 mm
315 mm
400 mm

weitere
Dimensionen
auf Anfrage



KALIDUR-Kanalisationsrohre, verlegt im Bahneinschnitt

KALIDUR - Rohre aus Hart-PVC

weisen folgende Eigenschaften auf: leichtes Gewicht, spiegel-
glatte Innen- und Aussenflächen, korrosionsbeständig, wirt-
schaftliche Verarbeitung, alterungsbeständig, niedrige Trans-
portkosten, unempfindlich gegen Streuströme, keine Ver-
schlammung, physiologisch einwandfrei, ausgezeichnete Strö-
mungseigenschaften.



Fabrikant:

Emil Keller AG 9220 Bischofszell

Platten- u. Kunststoffwerk

Tel. 071 / 81 16 91

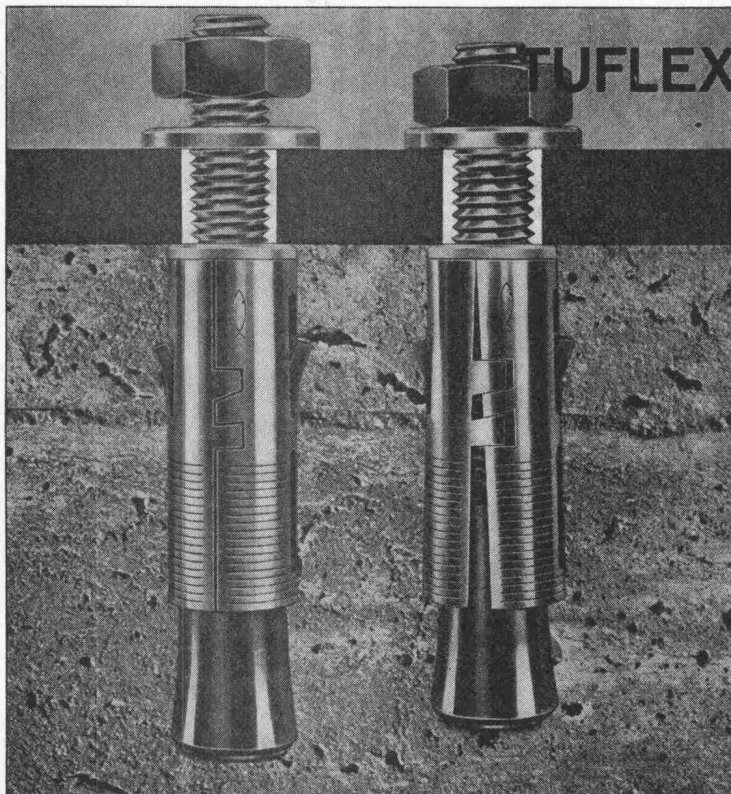

TUFLEX Schwerlastdübel SL

aus Stahl verzinkt.

Für feste Baustoffe, wie Beton, etc.

Schalendübel mit zweistufigem Konus
und Doppelsperre
gegen Zug und Drehung.

Für Maschinenschrauben M 5 - M 24.

Trotz geringem Bohrloch ∅
sehr hohe Auszugswerte.

Senden Sie mir / uns Ihre technische Schrift
«Handbuch über neuzeitliche Befestigungsele-
mente».

Adresse: Tel.:

.....
.....
.....

Sachbearbeiter:

TUFLEX AG

MASCHINEN
WERKZEUGE
DÜBEL

Flughofstrasse 35, 8152 Glattbrugg/ZH

∅ 051/83 69 66



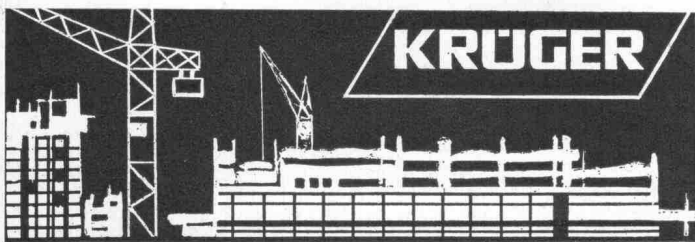

KRÜGER

Bauaustrocknung Winterbauheizung

Krüger & Co. 9113 Degersheim Tel. (071) 54 15 44
Zürich (051) 94 71 95 Belp (031) 81 10 68

Technik im Umbruch

Bleiben Sie auf dem laufenden durch fortgesetztes Studium der Schweizerischen Bauzeitung. Auch der Anzeigenteil vermittelt Ihnen nützliche Informationen.

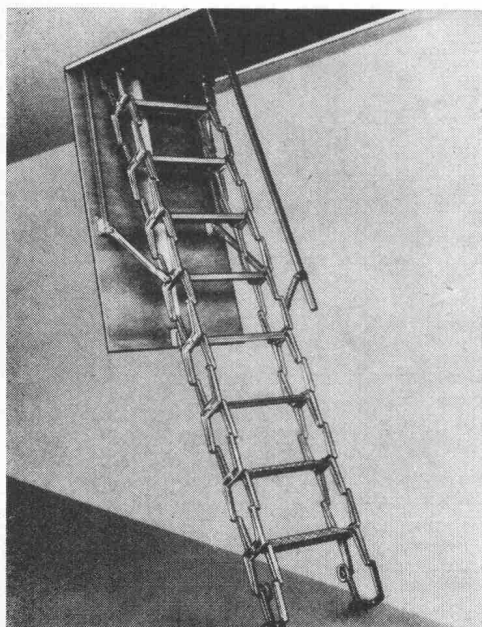

Scherentreppen Spindeltreppen

aus hochwertigem Aluminium-Spritzguss.

Anfertigung nach Mass

Die ideale Lösung aller Raumprobleme.

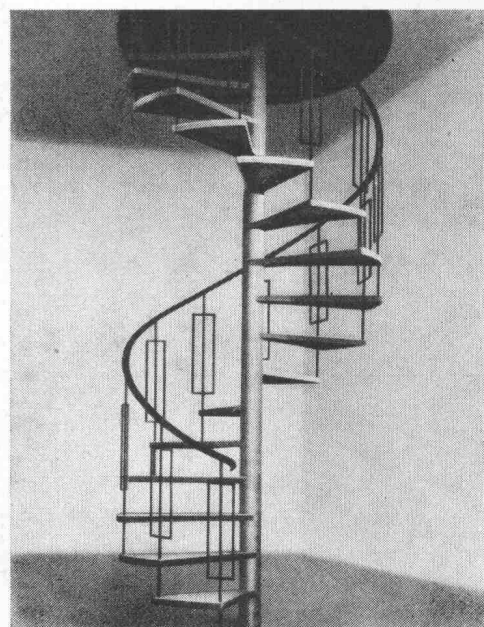

MÜHLBERGER & CO 9000 ST. GALLEN Telefon 071/24 65 22

RORSCHACHERSTRASSE 53



WALTER J. HELLER AG.
BAUNTERNEHMUNG
BERN

SION

LUGANO

ILANZ

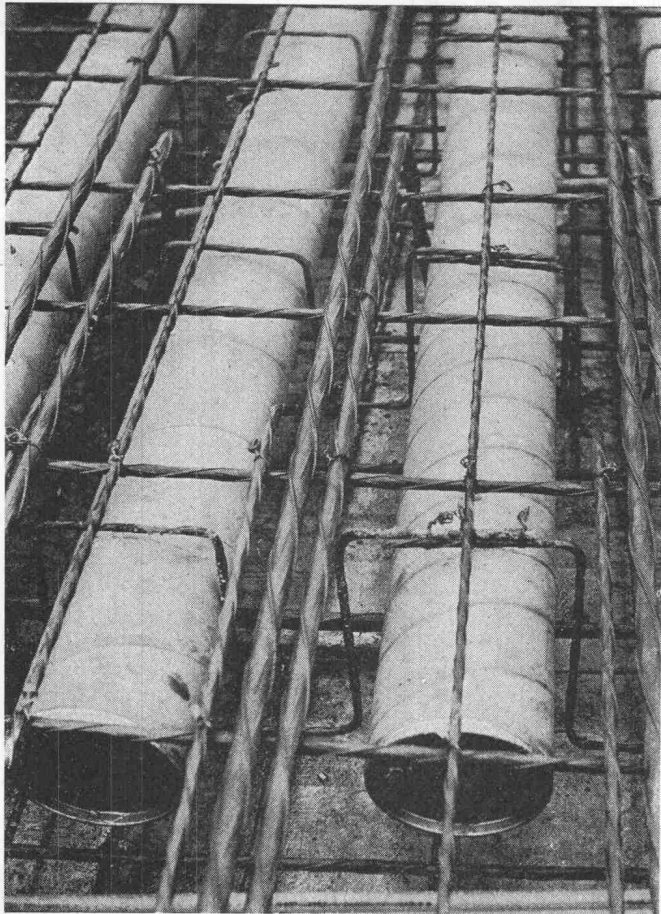

Schalungsrohre für den Betonbau

Industriebauten

Unterflurgaragen

Schulbauten

Brückenbau

Vorfabrizierte Elemente

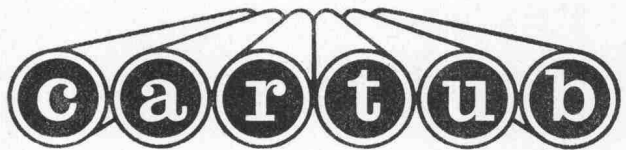

Verlorene Säulenschalungen

Imprägnieranstalt AG Zofingen

4800 Zofingen Obere Brühlstrasse Tel. 062 / 51 35 44

PASSAVANT-DACHABLÄUFE

mit senkrechtem und seitlichem Abgang

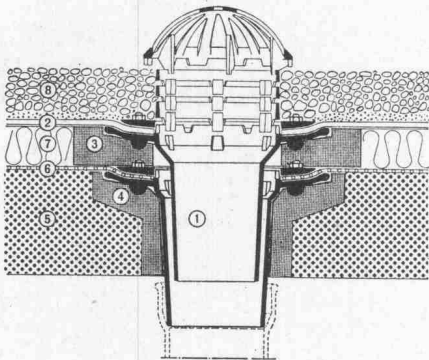

Kiesschüttdach, 2teilig

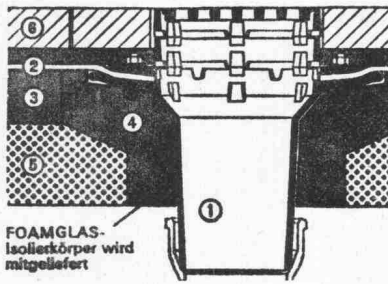

Dachterrasse, einteilig

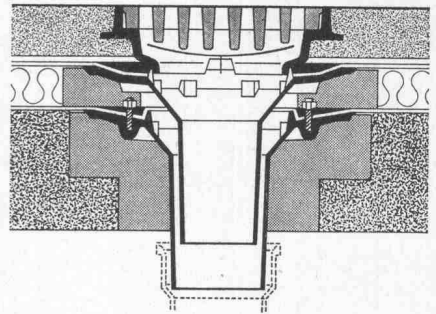

Warmdach, befahrbar, 2teilig

**Keine
Aussparungen**
*Isolierkörper in
Schalung legen*
Keine Kältebrücken
*sofortiges Ableiten,
des Dachwassers.*

Ob befahrbar oder nicht:

PASSAVANT löst die Probleme der Flachdachentwässerung endgültig. Verlangen Sie den Spezialprospekt für viele Möglichkeiten mit Devisierungsunterlagen für den Spengler bei

WERNER MAAG ZÜRICH

Zeltweg 44 · 8032 Zürich · 051 / 32 75 80

Name _____

Adresse _____

Konzentrat für Isolierstoff-Kleber



LAMIT[®] R 37

Anwendung: Konzentrat zur einfachen Herstellung eines Klebers auf Zementbasis. Geeignet für das vollflächige Kleben von Leicht-Isolierplatten aller Art auf Innenwände, Decken und Fassaden.

Vorteile: Kein Vornässen des Klebgrundes, kein Spriessen, optimales Haftvermögen.

Lieferform: Trockengemisch in Plastikbeutel, Inhalt ist auf die Verwendung von 1 Sack Bindemittel (50 kg) abgestimmt.

Generalvertrieb
corex Basel AG
Lindenhofstrasse 28
Postfach, 4002 Basel
Tel. 061 / 22 23 00

Alpha

Mechanische und elektrische
Ausrüstungen für

Abwasser- Reinigungsanlagen

für grosse und kleine Gemeinden
und für die Industrie

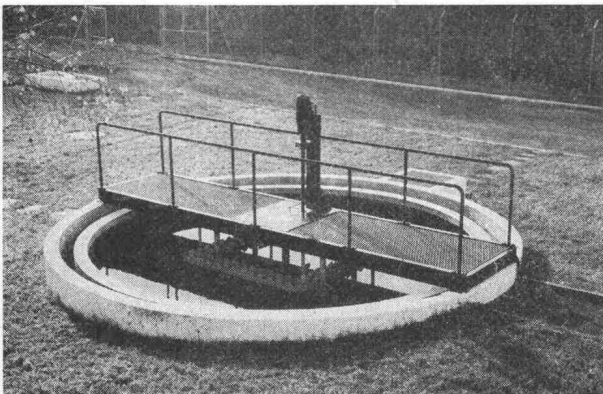

Alpha AG, 2560 Nidau, Tel. 032 / 2 46 92

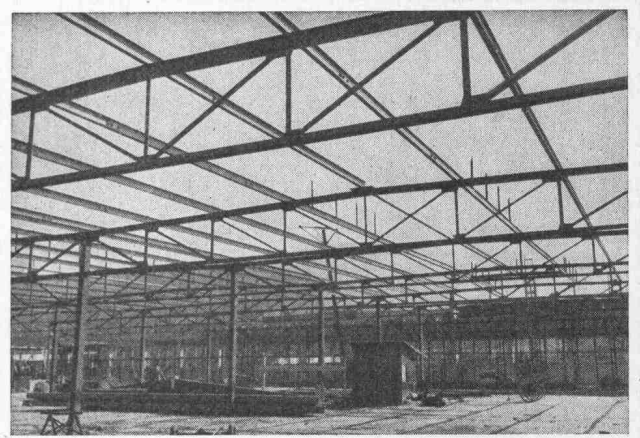

Stahlhochbau

Behälter

Schlosserei

Brückenbau

Silos

Metallbau

Ingenieurbureau

PREISWERK & ESSER

Schönaustr. 10

Basel

Tel. (061) 32 46 88

Firal Sicker- platten

lassen sich dank ihrer handlichen
Form rationell und rasch verarbeiten

sind robust und schlagfest, deshalb
für maschinelles Hinterfüllen beson-
ders geeignet

erleichtern die Bestellung:
gleiche Platte als Abschluss- und
Fusselement verwendbar



Firal-Baustoffe

Streulistr. 28, Postfach, 8030 Zürich
Telefon 051 / 32 01 61

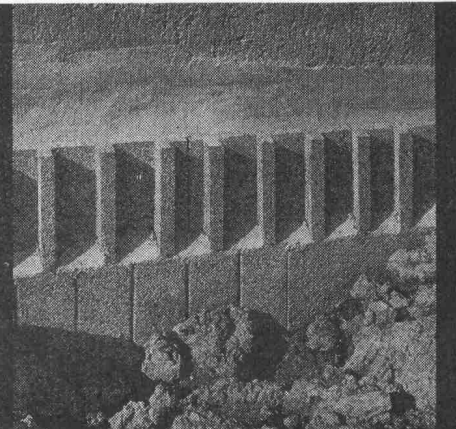

Photographische

Vergrößerungen und Verkleinerungen

in jedem gewünschten
Masstab

Planreproduktionen
nach allen Verfahren
in einwandfreier Ausführung

Ed. Aerni-Leuch
3000 Bern 14

Reproduktionsanstalt
Fabrik technischer Papiere
Telephon 031 / 25 92 22

WR-Baustellen- Tauchpumpe

12 Volt Batteriebetrieb

Anklemmen an Autobatterie
Leistung bis 12000 lt pro h

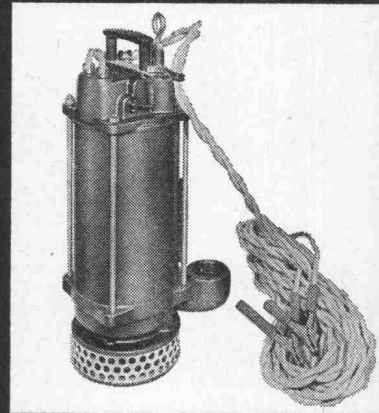

Elektrisch sicher — nur 12 Volt
Gewicht 15 kg — geht in 26 cm
Löcher — kein Benzin — keine
Notstromgruppe — kein Einfrieren — keine Vibrationen — geräuschlos — mit Tragkoffer

INTRAVEND AG Schweiz
Postfach 8048 Zürich
Tel. 01 62 88 22 Telex 54 289

FATZER Bagger- seile

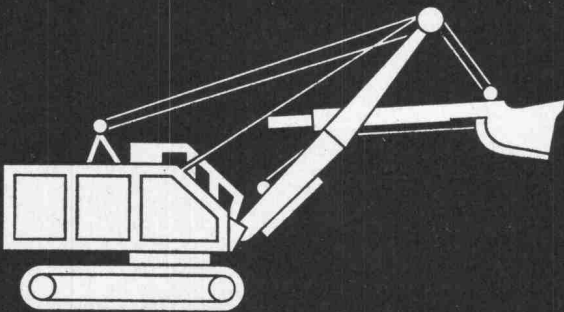

Wirfabrizieren seit Jahren bewährte Drahtseile in Spezialausführungen für Kabel- u. Löffelbagger, Schrapper usw.



FATZER AG Drahtseilfabrik
(gegründet 1836) 8590 Romanshorn
Telefon (071) 63 12 32

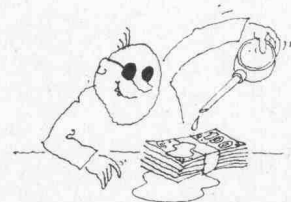

Namhafte Firmen zahlen uns Schmiergeld.

Überall wo Maschinen und Motoren laufen, stellen sich Schmierprobleme — und lauert die Gefahr von Rost.

Beide Probleme löst Valvoline. Mit zwei Produktgruppen, die Welttruf genießen: Valvoline Industrie-Öl und Tectyl.

Unsere Ingenieure analysieren täglich die vielfältigsten Schmier- und Rostprobleme. Sie programmieren, gestützt auf unsere weltweite Erfahrung, den Einsatz von Ölen und Korrosionsschutzmitteln. Dabei wird den individuellen Anforderungen unserer Kunden aus den verschiedensten Industrie- und Wirtschaftszweigen haargenau Rechnung getragen.

Könnte Valvoline Sie vielleicht von einem Korrosionsproblem befreien? Oder ein Schmierproblem für Sie lösen?

Das Schmiergeld, das Sie uns bezahlen, ist erschwinglich — und war schon für manchen unserer Kunden eine lohnende Investition.

Valvoline

Senden Sie mir bitte kostenlos eine ausführliche Dokumentation über Ihre Serviceleistungen sowie über Valvoline Industrie-Öle und Tectyl Korrosionsschutz.

Name _____
Firma _____
Adresse _____
Telefon _____

Ausschneiden und in verschlossenem, frankiertem Couvert senden an:
Valvoline Oil Co. Ltd., Tellerstr. 42, 8022 Zürich



Wasserdichte Arbeitskleidung

aus erstklassigen schweizerischen Geweben, seriös verarbeitet,
in der für Sie richtigen Grösse, Ausführung und Preislage.
Verlangen Sie Muster und unsere Unterlagen.

Gummi Maag 17

St Postfach. 8051 Zürich, (01) 40 11 00; Bern, (031) 25 80 31;
St. Gallen, (071) 25 25 20; Lausanne, (021) 22 41 64

3 Jahrzehnte
Qualitäts-Kunststoffplatte

RESOPAL®

Oberflächen:	matt + glanz Porenstruktur Hammerschlag	Kristall Reliefarten naturmatt
Formate in mm:	3650 × 1250 2800 × 1250	2120 × 1020 2120 × 915

Andere Ausführungen auf Anfrage.

RESOPAL 063 / 2 07 14 4900 LANGENTHAL



Gegen

RAUCHPLAGE

bei Cheminée, Grill, Koch-
herd, Heizung, Lüftung
hilft sicher ein

FITZE - Kaminventilator

Verlangen Sie den ausführlichen Prospekt

E. Fitze 7002 *Chur*

Ventilatorenbau und Wicklerei
Steinbruchstr. 4 a Tel. 081 22 11 80

Wir
bohren
mit
Diamant



- Aussparungen in verschiedenen Durchmessern
- vibrations- und staubfrei
- auf den Millimeter genau
- keine Nacharbeiten
- in Betonböden, Wänden, Säulen, Balken usw.
- für das Montieren von Zentralheizungen, Entlüftungen, Klimaanlage, Abfuhrkanäle usw.

Diamantbohr AG, 5426 Lengnau

In der Steig 495, Telefon 056 / 51 14 96

Revolution im Grabenaushub

durch die führenden, weltbekannten USA Davis Trencher und Cleveland Trencher. Für Pipelines, Drainage, Kabelgräben, Fundamente, Schächte, Wasserleitungen, militärische Zwecke usw.

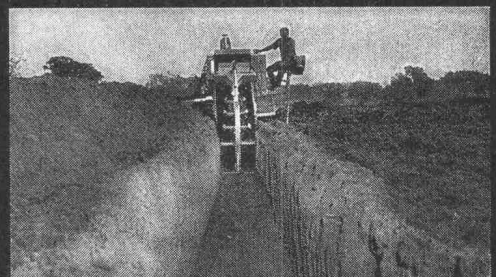

Davis gräbt an Traversen (bis 20%) senkrechte Gräben durch hydraulisch kippbaren Oberteil. Davis gräbt an Hängen bis zu 100%. Hydraulische Tieflöffel mit 5 oder 8 Tonnen Reisskraft, für Spezialeinsatz (2,5 bis 3,4 m Tiefe). Hydraulischer Dozer zum Zudecken und planieren der Gräben. **Davis Trencher:** 9 Modelle. Grabbreiten: 5–70 cm, Grabtiefen bis 230 cm, Grabgeschwindigkeit: bis 540 m/h. Preis Fr. 6200.– bis ca. Fr. 145 000.–. Zubehör: Tieflöffel, Dozer, Lader, Bohrgerät, usw. **Cleveland Trencher:** 13 Modelle und 2 Backfiller und Tamper. Grabbreiten: 25 cm bis 1,5 m (verstellbares Rad, bis 1,8 m, Krone bis 6 m breit), Grabgeschwindigkeit: bis 44 m/min. Preise ab Fr. 79 000.– bis ca. Fr. 490 000.–.

Verkauf und Vermietung durch:

INTRAVEND AG

Postfach 8048 Zürich Tel 051 62 88 22 Telex 54 289

Stellen- und Gelegenheits-Anzeigen

Tarif

1/1 Seite 185 x 259 mm Fr. 560.—	1/4 Seite 185 x 60 mm 90 x 128 mm Fr. 140.—	1/12 Seite 90 x 40 mm Fr. 47.—
1/2 Seite 185 x 128 mm 90 x 259 mm Fr. 280.—	1/6 Seite 185 x 40 mm 90 x 84 mm Fr. 94.—	1/16 Seite 90 x 28 mm Fr. 35.—
1/3 Seite 185 x 84 mm Fr. 187.—	1/8 Seite 185 x 28 mm 90 x 60 mm Fr. 70.—	1/24 Seite 90 x 18 mm Fr. 24.—

Chiffregebühr Fr. 2.—

Stellengesuche werden nur noch schriftlich entgegengenommen.

Anzeigenschluss: Mittwoch der Vorwoche, 10 Uhr.
Sofern drucktechnisch möglich, kann der Anzeigenschluss bis Donnerstag der Vorwoche, 10 Uhr, verlängert werden.

IVA AG für internationale Werbung, 8035 Zürich

Beckenhofstrasse 16, Tel. 051/26 97 40, PC 80-32735

Filialen:

1004 Lausanne, 19, av. de Beaulieu, Tel. 021 / 34 72 65

1204 Genève, 8, rue du Marché, Tel. 022 / 26 03 45

Ermässigte Preise ohne Rabatt für Wiederholungen

Skandinavische Markise

Norwegischer Hersteller von Fertigmarkisen in Standardgrössen für Fenster sucht nach Unterhändlern in der Schweiz.

L. Hansen & Co. A/S, Ø Slottsgt: 12, Oslo 1 Norwegen

Als junger

Bauzeichner/Zimmerpolier

suche ich Stelle als

Mitarbeiter-Volontär

in Holzbaugeschäft. Ich suche Möglichkeit für das Einarbeiten in alle einschlägigen Büroarbeiten. Habe Kenntnisse in Arbeitsvorbereitung, Nachkalkulation und Statik. Eintritt Anfang 1972 möglich.

Offerten unter Chiffre SA 9960 B an Schweizer Annoncen AG ASSA, Neugengass-Passage 2, 3001 Bern.

Für die Erweiterung unserer Abwasserabteilung suchen wir

Tiefbau- und Maschinenzeichner(innen)

die in unserem Team die gesamte Planbearbeitung für den baulichen und maschinellen Teil von Projekten für Abwasserreinigungsanlagen ausführen möchten.

Wir bieten neben fortschrittlichen Anstellungs- und Arbeitsbedingungen auch ein gutes Salär.

Schreiben oder telefonieren Sie uns, der Chef unserer Abwasserabteilung, Herr Christen, gibt Ihnen gerne Auskunft.

Emch + Berger, dipl. Bauingenieure SIA
Schöngrünstrasse 27, 4500 Solothurn
Telefon 065 / 2 07 31

EINWOHNERGEMEINDE DER STADT SOLOTHURN

Das städtische Hochbauamt sucht

Architekt-Techniker HTL

oder

Planungstechniker

mit Diplomabschluss oder Eintragung im schweizerischen Register.

Ausbaufähige Stelle mit weitgehend selbständiger und abwechslungsreicher Tätigkeit auf den Gebieten der Stadtplanung und der Grundlagenforschung und Projektierung städtischer Gebäude und Anlagen.

Besoldung im Rahmen der Dienst- und Gehaltsordnung. Gut ausgebaute Sozialleistungen.

Bewerbungen mit Angaben über Bildungsgang, Zeugnisabschriften, Gehaltsanspruch und Angabe des frühesten Eintrittstermines sind dem Hochbauamt der Stadt Solothurn, Baselstrasse 7, 4500 Solothurn, einzureichen.



Vielleicht haben Sie sich schon überlegt, in eine **krisefeste** Unternehmung einzutreten.

Wir können Ihnen diese **Sicherheit** bieten.

Als

Hochbauzeichner

haben Sie zwar auch bei uns Routinearbeiten zu erledigen. Das Hauptgewicht liegt aber auf der Beratung unserer Kunden. Darum ist das technische Büro auch der Verkaufsdirektion unterstellt.

Weitere Auskünfte gibt Ihnen unser Personalchef, H. P. Habenberger, gerne. Rufen Sie ihn bitte an.

ETERNIT AG

8867 Niederurnen, Telefon 058 / 4 15 55

HEIZ- UND MASCHINENAMT

Für den Aufbau einer grösseren Fernwärmeversorgung sucht das Heiz- und Maschinenamt des Kantons Zürich einen

Maschinen- oder Heizungsingenieur

mit abgeschlossenem Studium an einer technischen Hochschule oder höheren technischen Lehranstalt.

Erwünscht sind Kenntnisse in der Thermodynamik und Praxis im Heizungsbau, Rohrleitungsbau oder in verwandten Gebieten. Ferner erfordert die Stelle Verhandlungsgeschick, Gewandtheit im schriftlichen Ausdruck und Sinn für Zusammenarbeit.

Die Besoldung erfolgt nach Uebereinkunft im Rahmen der gesetzlichen Bestimmungen. Interessenten richten ihre Bewerbung mit den üblichen Unterlagen an die untenstehende Amtsstelle.

Telefonische Auskünfte werden gerne unter Telefon 01 / 32 96 11, intern 3432, erteilt.

Heiz- und Maschinenamt des Kantons Zürich
8090 Zürich, Weinbergstrasse 15/17

EMPA

Wir suchen einen

Laboranten

für anorganisch-analytische Prüfungen im Sektor der

Bauchemie

Vielseitige, interessante und weitgehend selbständige Arbeiten auf dem Gebiet der anorganischen Bindemittel-Analyse. Bei Bewährung erfolgt die Einführung in die Bearbeitung von chemischen Bauschäden, mit entsprechend guten Entwicklungsmöglichkeiten. Moderne Laboratorien im Neubau der EMPA Dübendorf, Fünftagewoche, Personalrestaurant.

Bewerbungen sind erbeten an die

Eidg. Materialprüfungs- und Versuchsanstalt EMPA, Dübendorf
Telefon 01 / 85 81 31

Ausbildungskurse Projektorganisation mit Netzplantechnik im Hoch- und Tiefbau

Auf die Bedürfnisse des Praktikers ausgerichtete, viertägige Kurse (zweimal zwei Tage). Vermittlung des Stoffes der Netzplantechnik und der darauf aufbauenden Planungssysteme.

Zürich: Kurs Hoch- und Tiefbau
23./24. November und 2./3. Dezember 1971

Bern: Tagung
13. Januar 1972

Bern: Kurs Hoch- und Tiefbau
19./20. Januar und 3./4. Februar 1972

Kosten für vier Kurstage mit Uebungen und umfangreicher Dokumentation: Fr. 480.—.
Kosten für Tagung: Fr. 55.—.

Prospekte, Auskünfte und Anmeldung:

Schweizerische Zentralstelle für Baurationalisierung (CRB)

8001 Zürich, Torgasse 4
Telefon 01 / 47 25 65

Das **Bauamt der Stadt Winterthur** sucht einen

Ingenieur-Techniker HTL

als Mitarbeiter und Vertreter des Verkehrsingenieurs.

Tätigkeit: selbständige Bearbeitung von verkehrstechnischen Problemen wie Organisation und Auswertung von Erhebungen, Strassenplanung, öffentliches Verkehrsnetz, Parkierung usw.

Einem fähigen Bewerber wird die Möglichkeit geboten, sich in das Gebiet der Verkehrstechnik einzuarbeiten.

Geboten werden: zeitgemässe Anstellungsbedingungen, dreizehnter Monatslohn, angenehmes Arbeitsklima.

Interessenten melden sich schriftlich oder telefonisch beim Bauamt der Stadt Winterthur, Stadtplanung, Verkehrsingenieur, Technikumstrasse 81, 8400 Winterthur, Telefon 052 / 84 54 67.

Gesucht bestausgewiesener

Hochbautechniker

mit mehrjähriger Praxis

als rechte Hand des Chefs

in ein mittelgrosses Architekturbüro in der Stadt St. Gallen mit grösseren, interessanten Bauaufgaben.

Angenehmes Arbeitsklima, Personalfürsorge.

Eintritt: 1. Januar 1972 oder nach Uebereinkunft.

Offerten sind erbeten unter Chiffre O 33-901302 an Publictas, 9001 Sankt Gallen.

Wir suchen einen tüchtigen

Bauführer

zur selbständigen Führung von Baustellen im allgemeinen Hoch- und Tiefbau.

Erwünscht sind einige Jahre Praxis in der Leitung von mittleren Baustellen.

Wir bieten zeitgemässe Anstellungsbedingungen mit Sozialfürsorge.

Gerne erwarten wir Ihre Anmeldung.

Mäder AG, Baden
Hoch- und Tiefbau
5400 Baden, Mäderstrasse 10
Tel. 056 / 2 55 20

Neue IBZ- Kunststoffkurse

Bedachungen und Fassadenverkleidungen

Anwendung von Kunststoffen im Bauwesen.

Beginn: 16. November
Dauer: 6 Abende à 2 Stunden
Kursort: Zürich
Kurskosten: Fr. 115.—

In all diesen Kursen werden Sie von Dozenten aus der Kunststoffindustrie eingehend über die erwähnten Spezialgebiete orientiert.

Verlangen Sie doch einfach unverbindlich die Detailprogramme beim



Institut für Berufsbildung AG
Zentralsekretariat: 5200 Windisch
Mülligerstrasse 5b, Tel. 056 / 41 46 47

EINWOHNERGEMEINDE PRATTELN

Die Tätigkeit in der Bauabteilung unserer Stadtverwaltung ist vielseitig und interessant.

Für einen einsatzfreudigen, Selbständigkeit und Verantwortung schätzenden

Hochbauzeichner

bieten wir eine sehr entwicklungsfähige Anstellung. Der Aufgabenkreis erstreckt sich neben der Behandlung von Baugesuchen auf die Lösung der vielschichtigen und interessanten Bau- und Ortsplanungsprobleme. Für die Ortsplanung besteht die Möglichkeit zur Einarbeitung und Weiterbildung.

Wir bieten Ihnen eine zeitgemässe Besoldung, angenehmes Arbeitsklima, Fünftagewoche sowie überdurchschnittliche Sozialleistungen.

Wenn Sie sich für die Besetzung dieses Postens interessieren, so schreiben Sie uns oder setzen sich telefonisch mit unserem Bauverwalter, Herrn H. R. Müller, Telefon 061 / 81 10 10, in Verbindung, damit Sie sich über weitere Details erkundigen können.

Bauverwaltung der Gemeinde Pratteln

In mein modern eingerichtetes Architekturbüro suche ich als Ergänzung meines Mitarbeiterstabes

Architekt-Techniker HTL Bauzeichner Bauführer

für das selbständige Durcharbeiten von interessanten Bauaufgaben, wie Gesamtüberbauungen, Verwaltungsbauten und Einkaufszentren.

Zuverlässigen und einsatzfreudigen Fachleuten mit mehrjähriger Erfahrung werden abwechslungsreiche und gut bezahlte Dauerstellen geboten. Eintritt sofort oder nach Vereinbarung.

Gerne erwarte ich Ihren Anruf zu einer unverbindlichen Besprechung.

Heinrich Büchel, Architekt SIA
St.-Alban-Ring 250, Basel
Telefon 061 / 41 41 22 und 42 05 05

KANTON ZUG

Zur Mitarbeit bei staatlichen Hochbauten, Schulbauten, Spitälern, Verwaltungsbauten und im sozialen Wohnungsbau sucht das Kantonale Hochbauamt Zug

2 Hochbautechniker

und

2 Hochbauzeichner

mit mehrjähriger Erfahrung im Büro und auf dem Bauplatz.

Die Anstellungsbedingungen sind fortschrittlich. Angenehmes Arbeitsklima in neuen, hellen Räumen.

Nähere Auskunft erteilt der Kantonsbaumeister (Tel. 042 / 23 12 33, intern 304).

Offerten an die Baudirektion des Kantons Zug, Bahnhofstrasse 30, 6301 Zug.

Dipl. Bauingenieur

Anfang 40, Schweizer, in leitender Stellung, sucht neuen Wirkungskreis

Geboten: über 15jährige Erfahrung im In- und Ausland auf dem Gebiet des Kraftwerk-, Tunnel- und Nationalstrassenbaues.

Gewünscht: verantwortungsvolle Tätigkeit in leitender Position bei Unternehmung, Ingenieurbüro oder Verwaltung.

Eintritt nach Vereinbarung.

Offerten mit kurzer Beschreibung der angebotenen Stelle sind erbeten unter Chiffre 1033 an Mosse-Annoncen AG, 8023 Zürich.

Zur Erweiterung unseres Personalbestandes suchen wir für die Bearbeitung von Aufgaben im Bereiche der Verkehrsplanung und der Strassenprojektierung jungen

Verkehrs- oder Bauingenieur

als verantwortlichen Mitarbeiter. Wir sind ein Planungsbüro mit angeschlossener Verkehrsplanungs- und Tiefbauabteilung.

Wir erwarten:

- abgeschlossene Ausbildung als Diplomingenieur ETH oder Tiefbautechniker HTL
- praktische Erfahrung auf dem Gebiete des Verkehrswesens oder der Strassenprojektierung
- Kontaktfreudigkeit und Gewandtheit im mündlichen und schriftlichen Verkehr

Wir bieten:

- eine vielseitige und abwechslungsreiche Tätigkeit
- Zusammenarbeit mit Mitarbeitern aus verschiedenen Fachbereichen (Siedlungsplaner, Architekten, Soziologen und Oekonomen)
- individuelle Arbeitszeit
- 4 Wochen Ferien
- monatliche Orientierung über alle Gebiete der Planung
- regelmässig bezahlten Urlaub zur Weiterbildung

Wir erwarten gerne Ihren Telefonanruf, damit wir eine persönliche Besprechung vereinbaren können.

METRON Orts- / Regional- / Verkehrsplanung
Fröhlichstrasse 33, Tel. 056 / 41 41 04
5200 Brugg





Mit dem Bau der durch die Schweiz führenden Erdgas-Pipeline Holland—Italien wurde kürzlich begonnen. Für die **technische und organisatorische Leitung** von **Stollen- und Pipeline-Baustellen** suchen wir

Bauingenieure

Als Bauleiter mit praktischer Erfahrung im Pipeline-, Stollen- oder allgemeinen Tiefbau erwarten Sie ein interessantes Tätigkeitsgebiet.

Interessenten steht unser Herr L. Kappeler gerne für eine unverbindliche Besprechung zur Verfügung. Sie erreichen uns auch schriftlich unter:

ELEKTRO-WATT
INGENIEURUNTERNEHMUNG AG
Personalabteilung Seinaustr. 16 Tel. (051) 363366
Postfach 8022 Zürich



**Wasserwirtschaftsamt
des Kantons Thurgau**

Sie können bei uns auf dem Gebiet des **Gewässerschutzes** tätig sein.

Wir suchen für die Aufgabenbereiche Kanalisationsbauten und generelle Kanalisationsprobleme usw.

1 dipl. Bauingenieur ETH oder Techniker HTL

Ihr Arbeitsplatz befindet sich im neuen Verwaltungsgebäude in Frauenfeld im 4. Stock. Neue, freundliche Büroräume und ein gutes Arbeitsklima.

Neben einer weitgehend selbständigen Tätigkeit können wir Ihnen eine Besoldung nach rev. Verordnung, 13. Monatsgehalt, Treueprämie, Pensionskasse und Fünftagewoche offerieren.

Wir bitten Sie, uns Ihre schriftliche Anmeldung unter Beilage der üblichen Unterlagen einzureichen.

Adresse: Wasserwirtschaftsamt des Kantons Thurgau, Verwaltungsgebäude Promenade, 8500 Frauenfeld.
Wir geben Ihnen auch gerne Auskunft:

Telefon 054 / 7 31 61, intern 476.

Strassen- und Baudepartement des Kantons Thurgau

Anliker & Co. AG
Generalunternehmung
Gerliswilstr. 10
6020 Emmenbrücke
Tel. 041 52626

Als Mitarbeiter für Devisierung und Kalkulation

werden Sie in unserem technischen Büro folgende Aufgaben zu lösen haben:

- Generalunternehmerofferten ausarbeiten
- Kostenberechnungen aller Art erstellen
- Berechnungsunterlagen beschaffen

Unsere vielfältigen Bauvorhaben sorgen für eine abwechslungsreiche Tätigkeit und bringen Sie mit Bauherren und Unternehmern, Behörden und Lieferanten in Kontakt.

Wenn Sie bereit sind, Verantwortung zu übernehmen und gerne in einem jungen, dynamischen Team arbeiten möchten, dann sind Sie für uns der richtige Mann.

Schreiben Sie uns oder rufen Sie an. Sie werden sehen, dass auch wir etwas zu bieten haben.



35

Bohren und Schneiden in Beton

- mit Diamantkronen (alle Masse)
- mit Betonbrennrohren

Sehr preisgünstig, schnell, zuverlässig.
Modernste Maschinen, perfekt ausgerüstetes Fachpersonal.

Garantiert wird: radikale Preissenkung bei Betonabbrucharbeiten dank den modernsten Betonpressgeräten.

Arbeitsausführungen in der ganzen Schweiz!



AG für Betonbrenntechnik
Birnbäumstrasse 15, 8050 Zürich
Tel. 01 / 46 44 10 / 46 46 70

.....

SBB

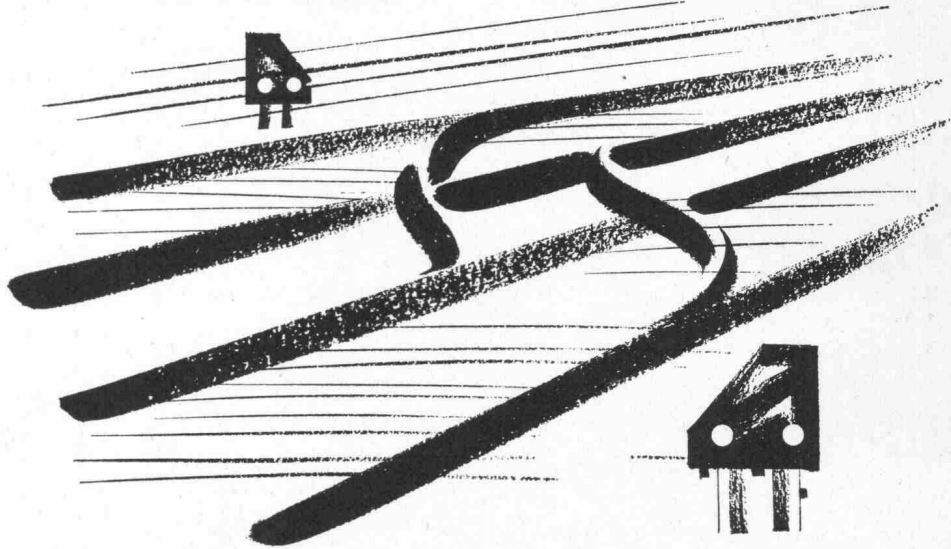

Der Ausbau der öffentlichen Verkehrsmittel stellt den Baudienst unseres Unternehmens vor gewaltige und interessante Aufgaben. Umfassende technische Probleme in Planung, Bau und Unterhalt der Bahnanlagen sind in den nächsten Jahren zu lösen.

Wir suchen

dipl. Bauingenieure ETH/EPF

für die Projektierung und Ausführung von bautechnisch interessanten

- Neubauten von Strecken und Bahnhöfen • Bahnhöferweiterungen
- Doppelspurbauten • Tunnelbauten.

Wir halten Tätigkeitsbereiche für Sie bereit, bei denen es sich lohnt, Ideen zu investieren und Elan zu beweisen.

Bitte schreiben Sie uns oder rufen Sie uns an. Wir sind gerne bereit, uns mit interessierten Kandidaten näher über Aufgaben und Anstellungsbedingungen zu unterhalten. Telefon 01/39 39 39 (intern 2380).

Der Oberingenieur der Bauabteilung SBB, Kreis III, Kasernenstrasse 97, Postfach, 8021 Zürich.

.....

Für die Bearbeitung anspruchsvoller Bauaufgaben und die Mitarbeit bei Projekten und Wettbewerben suchen wir einen

Architektenteamchef

E. Dachtler, Architekt, E. P. Nigg, dipl. Architekt ETH/SIA
Seestrasse 416, 8038 Zürich, Tel. 01 / 45 11 30

Zur Ergänzung unseres Mitarbeiterteams suchen wir qualifizierte

Architekten, Hochbautechniker und Hochbauzeichner

für selbständige Projekt- und Ausführungsplanbearbeitungen und evtl. Bauleitungen von anspruchsvollen Grossbauten.

Felix Rebmann SIA, Dr. Maria Anderegg ETH, Hermann Preisig HTL
Architekten, Tobelhofstrasse 20, 8044 Zürich, Telefon 01 / 47 55 96

Bon für Sauna-Dokumentation

Senden an
Ch. Rossi + Co AG
Allmendstr. 9-11
8700 Küsnacht
Tel. 051/901755

Wir wünschen
 Ihre komplette Sauna-Dokumentation
 unverbindliche Beratung

Unsere Anschrift: _____



Dipl. Architekt, erstklassiger Entwerfer, mit mehrjähriger Praxis, übernimmt von überlastetem Architekturbüro

Projektierungsarbeiten

in freier Mitarbeit.

Offerten sind erbeten unter Chiffre SBZ 776 an IVA AG, Postfach, 8035 Zürich.

Zur Ergänzung unseres Mitarbeiterstabes suchen wir für die Bearbeitung anspruchsvoller Aufgaben

Architekt-Techniker HTL

- Leiter eines Arbeitsteams
- Projektbearbeitung
- Ausführungsvorbereitung

Für eine qualifizierte Persönlichkeit (30 bis 40 Jahre) bestehen Aufstiegsmöglichkeiten.

Planungsbüro Kantonsschule Zürich-Oerlikon

T. Gersbach, P. Kollbrunner, C. Guhl, dipl. Architekten
Carmenstrasse 25, 8032 Zürich, Telefon 01 / 34 36 47

Wenn Sie als

Hochbauzeichner

oder

Hochbauzeichnerin

in einem kleineren Architekturbüro ein dauerndes und anregendes Arbeitsgebiet in freier Atmosphäre suchen, so setzen Sie sich mit uns in Verbindung. Wir können Ihnen eine Aufgabe bieten, welche eine initiative Persönlichkeit ganz ausfüllt.

Bischoff + Rüegg, 4000 Basel
Architekten SIA
Gotthelfstrasse 36, Telefon 061 / 38 43 46

Ingenieurbüro im Kanton Aargau sucht selbständigen

Statiker

mit einigen Jahren Praxis.

Einem geeigneten Bewerber kann **Partnerschaft** zugesichert werden.

Handschriftliche Offerten mit Unterlagen sind erbeten unter Chiffre SBZ 778 an IVA AG, Postfach, 8035 Zürich.

Gesucht

Ingenieur-Techniker HTL

Abwasserfachmann

für die Planung und Ausführung sehr interessanter Projekte im Gebiet der Abwasserreinigung.

Angenehmes Arbeitsklima, fortschrittliche Sozialleistungen und Salär, Krankheits- und Pensionskasse.

Offerten mit Unterlagen unter Chiffre 17-500 589 an Publicitas AG, 8021 Zürich.

Für die Bearbeitung interessanter öffentlicher und privater Bauaufgaben (Schulhäuser, Alterssiedlungen, Sportanlagen, Wohnbauten) suche ich weitere Mitarbeiter:

Architekt-Techniker HTL

für die Projektbearbeitung und als Teamchef

Bauführer

für Submissionen und örtliche Bauführung
und

Hochbauzeichner(in)

für Planbearbeitung

Lorenz Moser, dipl. Architekt BSA/SIA
Zeltweg 23, 8032 Zürich
Telefon 01 / 47 02 06

Wir suchen jungen

Bauführer

(Technikum, Bauschule Aarau oder gleichwertige Ausbildung).

Bewerber mit Organisationstalent und Einsatzfreude finden eine interessante und ausbaufähige Stelle.

W. Aeckerli & Co., Bauunternehmung, 4800 Zofingen
Telefon 062 / 51 96 16

Wehntalerstr. 17 8057 Zürich ☎ 051 26 16 14

Zimmerei

Schreinerei

Holzbau

Müller Sohn + Co. MS

C + B PARADE DÜSSELDORF SUCHEN MITARBEITER

Welcher engagierte Architekt oder Bauzeichner ist interessiert, für eine Weile nach Düsseldorf zu gehen, um dort an der Planung und Ausführung von neuen Gesamtschulzentren, Rathäusern und Wettbewerben mitzuarbeiten?

Rückfragen bei U. Wüst, Zürich,
Tel. 01 / 57 81 11, oder direkt:

**C + B PARADE
DIPL. ING.-ARCHITEKTEN
DÜSSELDORF, ARNULFSTR. 25 U. 19
TEL. 5 66 12 UND 5 31 37**

ORTSVERWALTUNG ARBON

Wir suchen

für unsere Bauverwaltung

Adjunkten des Bauverwalters

Ihr Aufgabenbereich:

- Stellvertretung des Bauverwalters
- Vorprüfung von Baugesuchen
- Behandlung von Luftschutzvorlagen und Kontrolle derselben
- Schnurgerüst- und Kanalisationskontrollen
- Bauführung bei kleineren Bauvorhaben usw.

Wir erwarten:

abgeschlossene Berufslehre als Hochbau-, Tiefbau- oder Vermessungszeichner.

Wir bieten:

- interessante und verantwortungsvolle Arbeit bei guter Salarierung
- angenehmes Arbeitsklima
- gemeindeeigene, fortschrittliche Pensionskasse
- Autoentschädigung

Unsere Bitte:

Schreiben oder telefonieren Sie uns! Unser Herr Haas (Tel. 071 / 46 33 22) wird Ihnen gerne weitere Auskünfte geben.

Wir sind ein aufstrebendes Ingenieurbüro, Nähe Schaffhauserplatz, mit interessanten, öffentlichen und privaten Aufträgen im Hoch- und Tiefbau.

Wir suchen

2 Eisenbetonzeichner(innen)

Hohes Salär bei vielseitigen Aufgaben.

Wir bieten:

- Arbeitsklima des kleineren Büros mit anspruchsvollen Aufträgen
- grosszügige Anstellungsbedingungen, gleitende Arbeitszeit
- Förderung der Weiterbildung. Für Abendtechnikum-Studenten reduzierte Arbeitszeit möglich
- moderne Büros mit Privatparkplätzen

Setzen Sie sich bitte telefonisch mit uns in Verbindung.

**G. Wüstemann, dipl. Ing. ETH/SIA, 8037 Zürich
Ingenieurbüro für Hoch- und Tiefbau**

Rötelstrasse 37

Telefon 01 / 28 38 66 und 28 40 34, abends 91 38 35



GEMEINDE STEFFISBURG

Wir suchen so bald als möglich einen

Liegenschaftsverwalter Baufachmann

für Liegenschaftsunterhalt und -verwaltung.

In unserem jungen Team erwarten wir von Ihnen die selbständige Bearbeitung folgender Aufgaben:

- Unterhalt der gemeindeeigenen Liegenschaften
- kleine gemeindeeigene Umbauten
- Vermietung und Verpachtung der Gemeinde-Liegenschaften
- Leitung der Schulhausabwarte und des übrigen Reinigungspersonals

Die Bewältigung dieser Arbeiten erfordert von Ihnen eine abgeschlossene Hochbauzeichnerlehre mit Praxis oder eine Ausbildung als techn. Kaufmann. Die vielgestaltigen Aufgaben verlangen gutes Verhandlungsgeschick mit Behörden, Unternehmern und Mietern.

Als Gegenleistung bieten wir Ihnen eine neuzeitliche Besoldung nach Arbeitsbewertung, Pensionskasse, Fünftagewoche, drei Wochen Ferien.

Wenn Sie sich noch nicht zu einer schriftlichen Bewerbung entschliessen können, wenden Sie sich bitte für weitere Auskünfte an Herrn Müller, Bauinspektor, Steffisburg, Telefon 033 / 37 33 44. Diskretion ist für uns selbstverständlich.

Gemeinderat Steffisburg

Heraklith-Leichtbauplatten

Normalplatte
PV-Porenverschlussplatte
GL-Glasfaser-Porenverschlussplatte
Travertin-Akustikplatte
Herathan-Polyurethan-Hartschaumplatte
Heratekta-Schichtplatte

8304 Wallisellen
Telefon 051/931254

Propatec AG

ZZ 2.70

Suche als Projektleiter

Bauführer-Bauzeichner

Selbständige, interessante Tätigkeit, freie Arbeitszeit in jungem, aktivem, modernem Büro.

Caspar Rüegg-Schwarzenbach, Architekt HTL/ETH
8032 Zürich, Dolderstrasse 5
Telefon 01 / 32 42 72 (Herrn Schmuki verlangen)

Wir suchen per sofort oder nach Uebereinkunft für die Leitung interessanter Baustellen, insbesondere grösserer Wohnsiedlungen, einen tüchtigen, selbständigen

Bauführer

als Stütze unseres Bauleiters
im Alter von etwa 23 bis 28 Jahren, mit Praxis in Hochbauführung und Kenntnissen in Devisierung, Ausmass und Abrechnungswesen.

Wenn Sie mit loyalen Arbeitskollegen an grossen Aufgaben mitarbeiten möchten und bereit sind, Verantwortung zu übernehmen, bitten wir Sie, sich telefonisch oder schriftlich mit uns in Verbindung zu setzen (Telefon 01 / 93 16 11, intern 20).

Wir bieten Ihnen in jeder Beziehung vorzügliche Anstellungsbedingungen, Fünftagewoche, Personalfürsorgeeinrichtungen, Leistungs- und Erfolgsprämien.



Bruno Piatti

General-
unternehmung

8305 Dietlikon
Riedmühlestrasse 16
Telefon
051 93 16 11

Möchten Sie eine bessere Anstellung?

Als

Architekt-Techniker HTL

(evtl. tüchtiger Hochbauzeichner)

finden Sie in unserem kleinen Team einen gut honorierten, interessanten, selbständigen Platz.

Hohe Sozialversicherungen.

Günstige Wohnung vorhanden!

Wir freuen uns auf Ihren Anruf.

W. Briner, Architekturbüro
8712 Stäfa, Telefon 01 / 74 97 14

Zu meiner Entlastung suche ich per sofort oder später einen

Architekten ETH

Architekt-Techniker HTL

Bauzeichner/Bauführer

der Freude hätte, als Stütze des Chefs interessante Bauaufgaben selbständig auszuführen.

Wir erstellen zur Zeit: Wohn- und Geschäftshäuser mit Läden und Restaurant und Einfamilienhäuser.

Sie finden in unserem kleinen Team eine abwechslungsreiche Tätigkeit und hohes Salär mit Personalfürsorge.

H. J. Ochsner, Architekturbüro
8712 Stäfa am Zürichsee
Tel. 01 / 74 99 74

Architekturmodelle in Gips,
Holz, Plexiglas, termingerecht
und in tadelloser Ausführung

Architekturmodelle

Zaborowsky & Schalk
Neumarkt 10, 8001 Zürich
Telefon 34 22 16
Siewerdstr. 99, 8050 Zürich
Telefon 46 62 11

Einwohnergemeinde der Stadt Grenchen

Für das Stadtbauamt suchen wir einen

Tiefbau- oder Vermessungszeichner

- Zeichnen von Leitungskatasterplänen
- Feldaufnahmen
- Allgemeine zeichnerische Arbeiten aus dem Gebiete des Tiefbaus

Selbständige Arbeit, gute Besoldung und ein angenehmes Arbeitsklima können wir unserem zukünftigen Mitarbeiter offerieren.

Auskunft und Anmeldung:

Städt. Personalamt
Bahnhofstrasse 23, 2540 Grenchen
Tel. 065 / 8 91 71

Kleineres Ingenieurbüro in

Winterthur

sucht

Ingenieur-Techniker HTL

als Chef für die Arbeitsgruppe Tiefbau

Tiefbauzeichner

Eisenbetonzeichner

Wir bieten:

- abwechslungsreiche und verantwortungsvolle Tätigkeit
- kameradschaftliches Arbeitsklima
- gleitende Arbeitszeit

Eintritt sofort oder Frühjahr 1972.

Alle Anfragen und Zuschriften werden diskret behandelt.

Ingenieurbüro Hansjörg Schnewlin
St. Georgen-Str. 52, 8400 Winterthur
Telefon Geschäft 052 / 23 28 26
privat 052 / 22 14 10

Gemeinde Kilchberg am Zürichsee

sucht

**Vermessungs- oder
Tiefbauzeichner (-zeichnerin)**

Aufgaben:

Bearbeitung von Strassen-, Kanalisations- und Baulinienprojekten, Bauleitungen, Bauabsteckungen, Neuaufnahmen für den Leitungskataster.

Geboten werden fortschrittliche Anstellungsbedingungen und zeitgemässe Entlohnung, Pensionskasse, Fünftagewoche, Gelegenheit zum Erwerb von Fachausweisen.

Anmeldungen an das Bauamt, Alte Landstrasse 110, 8802 Kilchberg.

Auskünfte erteilt der Gemeindeingenieur, U. Kundert, Telefon 01 / 91 50 58 (Büro) oder 01 / 91 21 78 (Privat).

Der Gemeindeingenieur

Wir suchen per sofort oder nach Vereinbarung

Architekten ETH

zur Mitarbeit bei grösseren Planungs- und Projektierungsaufgaben sowie als Leiter und Koordinator des Zeichnerenteams.

Wir erwarten: selbständiges Arbeiten, Organisations-talent und Führungsqualitäten, Erfahrung im Entwurf, einige Praxis und Interesse an der Planung, gutes Verständnis für grössere Zusammenhänge.

Wir bieten: angenehmes Arbeitsklima in modernem Büro von mittlerer Grösse in zentraler Lage von Bern, flexible Arbeitszeit, Personalfürsorge, den Leistungen entsprechende, gute Entlohnung.

Interessenten melden sich bei

Otto Lutstorf, Architekt SIA
Niklaus Hans, Architekt SIA
3007 Bern, Zieglerstrasse 29, Tel. 031 / 25 53 22

Horga-Laubengang- und -Aussentüren, die sich nicht verziehen

für Laubengänge, Alterssiedlungen, Einfamilienhäuser, Kellergänge, überall, wo grössere Kälte-/Wärme-Differenzen eine erstklassige Türe erfordern.
Aufbau: Vollkonstruktion mit Dämmplatten (beste Schall- und Wärmeisolation), Hartplatte, Alufolie, Alu-Kantenprofil mit Gummidichtung. Rahmen in Hartholz mit Alu-Schiene und Gummidichtung — also zwei Gummidichtungen.
Modelle: «N-Alu» zum Streichen, «E-Alu»

eloxiert, «H-Holz» (Eiche, Ulme, Mahagoni usw.). D-Doppel in Douglas oder Hemlock. Modelle H und D ebenfalls mit Alu-Unterbau und Alu-Profil.
Lieferung kurzfristig, beliebige Grössen. Beste, langjährige Referenzen.
Verlangen Sie Prospekte und Preisliste.

Hs. Zumstein, 8810 Horgen
Türenfabrikation, Telefon 01 / 82 48 43

Hilfsbauführer Bauzeichner

die in kleinem Team vorwiegend für anspruchsvolle Wohnbauten zu arbeiten wünschen, wollen sich bitte melden bei

Max Buhofer, Architekt
Englischtalstrasse 7, 8032 Zürich
Telefon 01 / 34 35 27

Zur Ergänzung meines Mitarbeiterstabes suche ich einen initiativen

Architekten

für die Planung und Durchführung interessanter Bauaufgaben (Verwaltungsbau, Grosssiedlungen usw.).

Angenehmes Arbeitsklima, 5-Tage-Woche, gute Bezahlung, Dauerstelle.

W. Niehus, dipl. Architekt BSA/SIA
Bellerivestrasse 30, 8008 Zürich, Telefon 01 / 34 11 20

Gesucht in unser Büro im Zentrum Zürichs

Hochbauzeichner

für: selbständige Ausarbeitung von Ausführungsplänen interessanter Bauten im In- und Ausland.

Geboten: ausbaufähige Stelle in angenehmem Arbeitsklima für kurze oder lange Beschäftigungsdauer, zur Weiterbildung oder als Dauerstelle, gleitende Arbeitszeit usw.

Erkundigen Sie sich, wieviele weitere Vorteile für Sie noch vorhanden sind.

H. Weideli + E. Kuster, Architekten SIA
8001 Zürich, Rämistrasse 5, Telefon 01 / 34 08 07

Für die Ergänzung unseres Mitarbeiterteams suchen wir

2 Bauzeichner oder Bauzeichnerinnen

Richtung Eisenbeton und Tiefbau, für die Bearbeitung vielseitiger Projekte im Hoch- und Tiefbau.

Wir bieten zeitgemässe Entlohnung mit Personalversicherung und angenehmes Arbeitsklima.

Eintritt sofort oder nach Uebereinkunft.

Schwander + Fleisch, Ingenieurbüro
Tittwiesenstrasse 61, 7000 Chur
Telefon 081 / 24 26 24

Je ein

Bauzeichner/Bautechniker

Fachrichtung Hochbau und
Fachrichtung Eisenbeton/Tiefbau

findet bei uns eine vielfältige, selbständige Tätigkeit in Weiter- und Neuentwicklung von Betonelementen, Kalkulationen, Baukontrollen sowie allen auf diesem Gebiet vorkommenden Arbeiten.

Wir bieten neuzeitliche Arbeitsbedingungen.

Wir sind eine im Aufbau begriffene Firma mit jungem Team.

Bitte schreiben oder telefonieren Sie uns.



Bauelemente
8008 Zürich, Mainaustrasse 12
Telefon 01 / 34 47 76

Zur Ergänzung unseres Mitarbeiterteams suchen wir einen erfahrenen, selbständig arbeitenden

Bauführer

Interessante Bauaufgaben wie Alterssiedlung, Terrassenhäuser, Wohnüberbauungen, Geschäftshäuser, Sportanlage.

Wir bieten fortschrittliche Arbeitsbedingungen, gute Honorierung und Leistungsprämien.

Kuhn + Stahel, Architekten
Uetlibergstrasse 147, 8045 Zürich
Telefon 01 / 35 19 10



Architekturmodelle

aus Holz exakter und gediegener,
liefert kurzfristig und preiswert

KREBSER-MODELLBAU
Effretikon ZH, Tel. (052) 32 10 16

Ich suche per sofort oder nach Uebereinkunft

Bauzeichner

- für die Bearbeitung interessanter öffentlicher und privater Bauvorhaben
- Mithilfe an Wettbewerben
- angenehmes Arbeitsklima in kleinem Team

T. Gersbach, dipl. Architekt SIA
Carmenstrasse 25, 8032 Zürich, Telefon 01 / 47 57 55

Wir suchen für sofort oder nach Vereinbarung in junges Team

Ingenieur-Statiker Eisenbetonzeichner

für die selbständige Bearbeitung von Wohnungs- und Industriebauten.

Ingenieurbüro Weder - Prim - Wenger
3400 Burgdorf, Schmiedengasse 9
Telefon 034 / 2 31 72

Danzeisen + Voser

Architekten BSA/SIA, St. Gallen

Wir bearbeiten zur Zeit Aufträge für Industriebauten, Geschäftshäuser, Hotels, Wohnüberbauungen, Schulen, Spitalbauten usw.

Zur Ergänzung unseres Mitarbeiterstabs suchen wir folgende Fachleute:

Architekt-Techniker HTL

für die Leitung grosser Bauvorhaben

Bauführer

für Kostenvoranschlag, Ausschreibung, Rechnungswesen und Bauleitung

Hochbauzeichner

für die zeichnerische Bearbeitung von Projekt-, Ausführungs- und Detailplänen

Wir bieten zeitgemässe Anstellungsbedingungen. Unser Büro ist der Schweizerischen Fürsorgekasse für die technischen Berufe angeschlossen.

Senden Sie uns bitte eine handschriftliche Bewerbung mit kurzem Lebenslauf oder setzen Sie sich telefonisch mit uns in Verbindung.

Danzeisen + Voser
Architekten BSA/SIA
9001 St. Gallen, Vadianstrasse 46, Telefon 071 / 22 23 52

Wir zeichnen für Sie!

Als selbständiges, eingespieltes Eisenbetonzeichnerteam übernehmen wir Schalungs- und Armierungspläne zur raschen und sauberen Ausführung.



Chiffre SBZ 791, IVA AG, Postfach, 8035 Zürich

Ich suche tüchtigen

Hochbauzeichner

Eigenes Büro, freie Arbeitszeit, selbständige Bearbeitung interessanter Bauprojekte.

Caspar Rüegg-Schwarzenbach, Architekt HTL/ETH, 8032 Zürich
Dolderstrasse 5, Tel. 01 / 32 42 72 (Herr Schmuki)

EINWOHNERGEMEINDE ENGELBERG

Auf dem Bauamt der Einwohnergemeinde Engelberg ist die Stelle einer

kaufm. Angestellten oder Verwaltungsangestellten

neu zu besetzen.

Erfordernis:

Gute Umgangsformen und Allgemeinbildung, Handelsschule oder kaufm. Berufsschule.

Wir bieten:

gute Entlohnung, Pensionskasse, angenehmes Arbeitsklima, Fünftagewoche.

Eintritt sofort oder nach Uebereinkunft.

Offerten mit Gehaltsanspruch und den üblichen Unterlagen sind zu richten an das

Talammannamt Engelberg

Möchten Sie als

Bautechniker Bauführer Bauzeichner Bauzeichnerin

an einem Objekt wie z. B.

Krankenheim mit Personalhaus oder grosser Wohnüberbauung

mitarbeiten?

Als mittelgrosses Architekturbüro im Zentrum von Zürich (beim Hauptbahnhof)

- fördern wir die Weiterbildung,
- haben eine gleitende Arbeitszeit
- und bieten weitere bedeutende Vorteile.

Wir erwarten gerne Ihren Anruf.

Prof. Hch. Kunz + O. Götti, Architekten SIA
8001 Zürich, Gessnerallee 36
Tel. 01 / 25 55 06 / 27 27 10, abends 91 29 04

Gut eingeführte **Handelsfirma** (AG) auf dem Platze Zürich der Farben- und Lacke-Branche kann noch

Generalvertretung

von Malerwerkzeugen, Spritzgeräten, Pinsel usw. übernehmen.
Offerten unter Chiffre SBZ 765 an IVA AG, Postfach, 8035 Zürich.

Gesucht in Ingenieurbüro nach Appenzell

Bauzeichner, Bauführer, Bautechniker

für vielseitige und interessante Aufgaben im Eisenbeton- und Tiefbau sowie eine jüngere

Hilfskraft

für allgemeine Büro- und evtl. Feldarbeiten.

Wir offerieren zeitgemässe Arbeitsbedingungen (gleitende Arbeitszeit) und guten Lohn.

Tel. 071 / 87 16 29

Ich suche für öffentliche Aufträge, u. a. Zentrumsbau Geroldswil (Hotel, Hallenbad, Freizeitzentrum, Läden, Wohnungen), und für Schul- und Wohnungsbau Mitarbeiter:

dipl. Architekten Techniker Bauzeichner

Jakob Schilling, dipl. Architekt ETH/SIA/SWB, 8003 Zürich
Steinstrasse 65, Tel. 01 / 35 75 00 und 33 03 16

Junger, mit der initiativen Führung vertrauter

dipl. Architekt ETH

Absolvent der Kadernschule Zürich (Betriebsökonom KSZ), mit 6 Jahren Praxis als Entwurfsleiter, sucht führende Position in Architekturbüro oder Immobilienfirma in Zürich od. Umgebung mit der Möglichkeit zur späteren Partnerschaft.

Neben der Leitung der Entwurfsarbeit liegen meine Interessen und Fähigkeiten beim administrativen Management.

Zuschriften sind erbeten unter Chiffre SBZ 780 an IVA AG, Postfach, 8035 Zürich.

EINWOHNERGEMEINDE ENGELBERG

Auf dem Bauamt der Einwohnergemeinde Engelberg ist die Stelle eines

technischen Angestellten (Bauführer, Polier oder Bauzeichner)

neu zu besetzen.

Wir bieten:

interessante, vielseitige und selbständige Beschäftigung im Sektor Bauwesen;

Dauerstelle mit guter Entlohnung, Fürsorgekasse (Pensionskasse), Fünftagewoche.

Eintritt:

sofort oder nach Uebereinkunft.

Offerten mit Gehaltsanspruch und den üblichen Unterlagen sind zu richten an das

Talammannamt Engelberg

Auf Baustelle oder Büro in **Griechenland**

Bauingenieur-Techniker ATZ/HTL

Griechen, 34 Jahre, seit über zehn Jahren in Zürich tätig, sucht Stelle ab 1. Januar 1972 bei grösserer Schweizer Baubranche, welche mir die Gelegenheit gibt, nach Griechenland versetzt zu werden. Sprachen: Deutsch, Italienisch. Offerten erbeten unter Chiffre 1004 an Mosse-Annoncen AG, 8023 Zürich.

EINWOHNERGEMEINDE LYSS

Zufolge der starken Entwicklung sieht sich die Gemeinde Lyss veranlasst, verschiedene Verwaltungsabteilungen auszubauen.

Wir suchen deshalb:

Vorsteher des Planungsamtes

Hauptaufgaben:

Zusammenarbeit mit dem beauftragten Ortsplaner, technisch und administrativ, Vorbereitung, Bearbeitung und Durchführung der Planungsmassnahmen, Erledigung der administrativen Arbeit.

Diese neu zu schaffende Stelle untersteht der Planungskommission.

Für die Mitarbeit ist die Anstellung eines Sekretärs oder einer Sekretärin vorgesehen.

Voraussetzungen:

Kenntnisse des Bauwesens, z. B. dipl. Architekt, dipl. Ingenieur, dipl. Hoch- oder Tiefbautechniker, dipl. Ingenieur-Geometer, Erfahrung in Organisation und Verwaltung, erwünscht sind Kenntnisse in der Ortsplanung.

Der Vorsteher des Planungsamtes hat Gelegenheit, sich im Büro des Ortsplaners, Atelier 5, in Bern als Mitarbeiter an der Ortsplanung Lyss in die Probleme einzuarbeiten. Er hat sich an Fachtagungen und Fachkursen weiterzubilden. Gelegenheit dazu wird ihm von der Gemeinde geboten.

dipl. Hochbautechniker HTL

als Stellvertreter des Bauverwalters

Hauptaufgaben:

selbständige Behandlung der Baugesuche z. H. der Baupolizeibehörde, Verhandlungen mit Architekten, Bauherren und Behörden, Vorbereitung der Geschäfte der Baukommission, Bearbeitung von kleineren Bauvorhaben und Umbauten der Gemeinde.

Voraussetzungen:

ausgewiesener Fachmann mit Erfahrung in Organisation und Verwaltung erwünscht.

Arbeitsbedingungen:

im Rahmen des Besoldungsregulativs, Pensionskasse, Fünftagewoche.

Schriftliche Bewerbungen mit den üblichen Unterlagen, Gehaltsanspruch, Angabe des Eintrittstermins sind zu richten an Herrn A. Mäder, Gemeinderatspräsident, 3250 Lyss, Telefon 032 / 84 20 44.

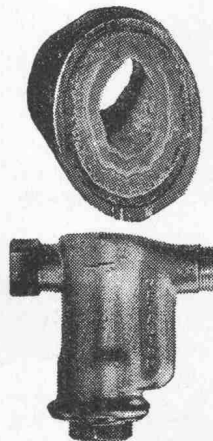

Kein Verkalken mehr

Schutz gegen Verkalkung, Rost und Korrosion durch das einfache, billige und erfolgreiche **METADIUM-Verfahren** (amtlich geprüft). Bereits sind über 5000 Apparate und Anlagen in der Schweiz installiert worden.

Für Sanitär-, Heizungs- und Klimaanlage. Anwendung: in Haushalt, Gewerbe und Industrie für Kühl- und Klimaanlage, Luftbefeuchter, Combi-Heizkessel, Boiler, Waschautomaten, Heisswasser- und Kaffeemaschinen usw.

(Verlangen Sie Unterlagen)

Verkauf und Beratung:

A. Luisoni, Ingenieur, 8047 Zürich
Telefon 051 / 52 69 52 Triemlistrasse 52

Die besten technischen Lösungen im Elementbau sind nichts ohne erstklassige Dienstleistung!

Und umgekehrt!

Wir haben beides

Für die Bearbeitung von Objekten mit Architekten
und Ingenieuren und für Vertragsverhandlungen suchen wir einen

Technischen Berater im Aussendienst

Ihre Einarbeitung während ca. eines Jahres erfolgt über
die Kalkulation und Bauführung.

Für den weiteren Ausbau der Abteilung suchen wir einen

Bauführer und einen Kalkulator

Spätere Mitarbeit im Aussendienst. Und – bei uns haben Sie
viele Aufstiegsmöglichkeiten.

Nun, Sie sollten schon entsprechende Grundlagen und einiges
an Erfahrung mitbringen und Freude haben
am kaufmännischen Denken.

Wir meinen, Sie sollten unser Angebot nützen und sich
mit unserem Herrn J. Steiner in Verbindung setzen.

Tel. 01/886981 (Bürozeit)

Durisol

Durisol Villmergen AG – Badenerstr. 21 – 8953 Dietikon

Grossbaustelle Seelisbergtunnel

Für diese Grossbaustelle im Raume
Beckenried—Emmetten suchen wir

Baufseher
Sekretärinnen
Zeichner

In einer kleinen Arbeitsgruppe bieten
wir im Untertagbau wie im Baubüro
vielseitige Entfaltungsmöglichkeiten.

Wenn Sie über die notwendigen
Kenntnisse und einige Erfahrung ver-
fügen, würden wir uns freuen, Sie
kennenzulernen. Herr Zanolari, ört-
liche Bauleitung, steht Ihnen für jede
weitere Auskunft gerne zur Ver-
fügung.

Suisselectra

Ingenieurunternehmung AG
der Schweizerischen Elektrizitäts-
und Verkehrsgesellschaft

Malzgasse 32, 4000 Basel 10
Telefon 061 / 22 00 77
Oertliche Bauleitung N 2
c/o Herr B. Zanolari, dipl. Ing.
zur Zeit 6008 Seeburg
Telefon 041 / 22 93 31

STADT NEUENBURG

Die Gründung eines Gemeindeservices für Planung und Koordination
hat zur Folge, dass wir einen

Ingenieur-Techniker HTL

suchen. Er wird mit der Planung beauftragt. Es wäre wünschenswert,
wenn er eine Ausbildung im Tiefbau hätte oder eventuell in einer
anderen Branche sowie Praxis mit Planungsproblemen.

Erfahrene Tiefbauzeichner

für die Koordination auf dem Bauplatz.

1 Büroangestellte(n)

die die Fähigkeit besitzt, administrative Arbeiten schriftlich abzu-
fassen und auf der Maschine zu tippen.

Interessante und abwechslungsreiche Arbeit in Zusammenarbeit mit
den diversen öffentlichen Services der Stadt.
Eintritt sofort oder nach Uebereinkunft.

Die Stelle des technischen Ingenieurs wäre ab sofort zu besetzen.
Bezahlung nach Ausbildung und Erfahrung im Rahmen der Gemeinde-
stufe. Feste Stelle, Pensionskasse, 5-Tage-Woche.

Handgeschriebene Offerten mit Lebenslauf, Zeugniskopien, Foto,
Referenzen und Gehaltsanspruch sind bis 10. November 1971 an fol-
gende Adresse zu senden:

Au Directeur des Travaux publics
Hôtel communal, 2001 Neuchâtel

Auf weitere Fragen gibt Ihnen die Telefonnummer 038 / 21 11 11,
intern 255, Auskunft.

Bedeutendes Unternehmen der Baubranche in der
Region Zürich sucht einen hochqualifizierten Fach-
mann des Hochbaus als

Baumanager

Aufgabe: Bauleitung mehrerer anspruchs-
voller Grossobjekte mit einer
Gruppe von tüchtigen örtlichen
Bauführern.

Anforderungen: gute Fachausbildung, mehrjährige
Erfahrung als Bauleiter oder Bau-
führer an grösseren Hochbau-
Aufgaben.

Wir bieten: interessante Arbeit, Selbständig-
keit und Verantwortung, gute Ent-
lohnung, interessante Spesen-
und Ferienregelung, Weiterbildungs-
und Aufstiegsmöglichkeiten.

Wir freuen uns auf Ihre kurze handschriftliche Bewer-
bung mit den üblichen Unterlagen, die uns erreicht
unter Chiffre 44-47125 der Publicitas, 8021 Zürich.

Dipl. Bauingenieur

mit 14jähriger Praxis im Ausland und 2½jähriger Praxis in der Schweiz, hauptsächlich auf dem Gebiete des Eisenbeton-, Industrie- und Wohnungsbaues, sucht verantwortungsvolle Stelle in Ingenieurbüro (im Raume Basel).

Offerten sind erbeten unter Chiffre SBZ 784 an IVA AG, Postfach, 8035 Zürich.

In Heimarbeit übernehme ich sämtliche

Arch.- und Ing.-Arbeiten

Elektrische Schreibmaschine vorhanden.

Offerten unter Chiffre 90-2436 an Schweizer Annoncen AG ASSA, 8024 Zürich.

Ich suche Bauleitungs- oder Bauführungsstelle! Bin 26jährig,

dipl. Ingenieur-Techniker HTL

(Tiefbau, Winterthur) und Kanada-Heimkehrer.

Offerten unter Chiffre H 303735 an Publicitas AG, 3001 Bern.

Junger

Architekt-Techniker HTL

seit zwei Jahren selbständig, mit etwas Vermögen, sucht Partnerschaft mit erfahrenem, kleinerem Architekturbüro in Zürich oder Umgebung oder Winterthur. Bisherige Tätigkeit: Wohnungsbau.

Offerten unter Chiffre SBZ 781 an IVA AG, Postfach, 8035 Zürich.

Dipl. Ingenieur

mit grosser Erfahrung als Statiker in **Spannbeton und Brückenbau** sucht neuen Wirkungskreis in Bern, Basel oder evtl. Zürich. Langjährige Praxis in Prag, letzte zwei Jahre in der Schweiz.

Offerten unter Chiffre SBZ 782 an IVA AG, Postfach, 8035 Zürich.

Dipl. Bauingenieur ETH

drei Jahre Praxis in Ingenieurbüro und auf Baustellen des allgemeinen Hochbaues, sucht sich zu verändern, vorzugsweise als **Bauleiter**, für eine Bauunternehmung. Zuschriften unter Chiffre SBZ 783 an IVA AG, Postfach, 8035 Zürich.

Wir suchen für die Bearbeitung von interessanten Strassenbauprojekten

Ingenieur-Techniker HTL

evtl. gut ausgewiesenen, initiativen

Tiefbauzeichner

Wir bieten selbständige Tätigkeit in angenehmem Arbeitsklima.

Eintritt sofort oder nach Vereinbarung.

Bitte nehmen Sie mit uns Verbindung auf.

Weder + Prim, 9000 St. Gallen, Tel. 071 / 22 78 18

Gesucht per sofort oder nach Uebereinkunft initiativen, an selbständiges Arbeiten gewöhnter

Bautechniker/Bauzeichner

zur Bearbeitung anspruchsvoller Bauaufgaben. Kleines Team. Fortschrittliche Bedingungen. Hohes Salär.

Alfons A. Riklin, dipl. Architekt ETH/SIA, 8001 Zürich
Weinbergstrasse 9, Tel. 01 / 47 76 38

Dipl. Bauingenieur ETH/SIA

(30) in verantwortungsvoller, gut bezahlter, ungekündigter Stellung in Deutschschweizer Ingenieurbüro sucht gleichwertige Dauerstelle im Tessin. Leitender Posten in Unternehmen, Versicherungsgesellschaft oder Vertretung ist auch erwünscht.

Offerten unter Chiffre SBZ 790 an IVA AG, Postfach, 8035 Zürich.

Gut eingespieltes Team in der Zentralschweiz übernimmt

statische Berechnungen, Konstruktions- und Zeichnerarbeiten

des allgemeinen Hoch- und Tiefbaus in freier Mitarbeit.

Offerten sind erbeten unter Chiffre SBZ 785 an IVA AG, Postfach, 8035 Zürich.

Gesucht

Hochbauzeichner

für vielseitige Bauaufgaben in unsere Büros in Zürich und Bremgarten AG.

Klemm + Cerliani, Architekten
Tel. 01 / 45 15 50

Für anspruchsvolle
Konstruktionen
im Hoch- und Tiefbau
gesucht

Eisenbetonzeichner(in)

M. Walt, dipl. Ing. ETH/SIA
8032 Zürich
Englischtalstrasse 24
Tel. 01 / 34 82 30

Technik + Kontakt

Meine Klientenfirma ist ein mittelgrosses Kunststoff-Industrieunternehmen, das unter anderem ein in seiner Art einmaliges Material für die Feuchtigkeitsisolation im Hoch- und Tiefbau herstellt. Dieses patentierte Qualitätsmaterial stösst bei Architekten, Ingenieuren, Unternehmern und Verlegern auf stark steigende Nachfrage, weshalb das Team für die

bautechnische Beratung

im Gebiet Bern—Solothurn ausgebaut werden muss. Diese Beratungstätigkeit erfordert solide berufliche Grundausbildung, anwendungstechnische Ideen, Verhandlungsfreude, ein gewisses Verkaufsflair sowie absolute charakterliche Integrität.

Geboten wird gründliche Einarbeitung und anschliessend leistungsentsprechend dotierte, sehr selbständige Lebensposition in rasch wachsendem Unternehmen mit neuzeitlichem Führungsstil.

Etwa 25- bis 35jährige Schweizer Interessenten richten Bewerbungen mit handschriftlichem Begleitschreiben und Angaben über bisheriges Salärniveau und Kündigungsfrist an das neutrale Kontaktinstitut.

**INSTITUT
FÜR
PSYCHOLOGISCHE
FORSCHUNG
UND
BERATUNG**

Dr. S. Spörli
Neustadtstrasse 7, 6000 Luzern
☎ 041 / 22 16 00
(Anfragen bitte Montag bis Freitag
von 9 bis 10 Uhr)

Die Anonymität der Interessenten bleibt bis zum formellen Einverständnis zur Weiterführung von Verhandlungen nach allen Seiten gewahrt.

Technik und Journalismus

Unter dem Patronat der Schweizerischen Aluminium-Hütten-, -Walz- und -Presswerke erschien vor zwanzig Jahren die erste Ausgabe einer Informationsschrift, die über Aluminium berichtete.

Heute präsentiert sich die im In- und Ausland geschätzte «Schweizer Aluminium-Rundschau» als anerkannte, monatlich erscheinende Fachzeitschrift mit einer Auflage von über 7000 Exemplaren. Durchgehend zweisprachig gestaltet (Deutsch und Französisch), vermittelt sie der vielschichtig zusammengesetzten Leserschaft eine Fülle wertvoller Informationen über den Werkstoff Aluminium, insbesondere über Herstellung, Verarbeitungstechniken und vielseitige Anwendungen.

Im Auftrag der Redaktionskommission suchen wir einen journalistisch begabten

Ingenieur als Redaktor

35- bis 45jährige Herren mit fundiertem technischem Wissen — vorzugsweise Maschinenbau, Bauwesen oder Elektrotechnik — und guten Französischkenntnissen bietet die abwechslungsreiche Aufgabe volle Entfaltungsmöglichkeiten auf breiter Basis.

- Erarbeitung einer generellen Konzeption für die inhaltliche Gestaltung
- Beschaffung und Auswahl geeigneter Beiträge und deren stilssichere Uebersetzung bis zur Publikationsreife
- Verfassen ergänzender Berichte nach eigenem Ermessen oder im Auftrag der Redaktionskommission
- Sicherstellung der fachgerechten und stilistisch einwandfreien Uebersetzung in Zusammenarbeit mit Fachübersetzern
- Auftragserteilung an Grafiker und Clicheure sowie koordinierende Uebersetzung der Drucklegung
- Systematische Analyse der Leser-Struktur im Interesse gezielter Publikumsansprache

Herren, die unter Kennziffer 1755 ihre Bewerbungsunterlagen einreichen, werden zu einem orientierenden Gespräch eingeladen.



Häusermann + Co.
Birmensdorferstr. 83
8003 Zürich

**Unternehmensberatung
und Betriebsorganisationen
Fachgruppe Personal**

Wir garantieren für absolut vertrauliche und rasche Behandlung jeder Offerte.

AG FÜR PERSONALBERATUNG ZÜRICH

**Für einmal stehen nicht nur Ihre
Fachkenntnisse,
sondern ebenso sehr Ihre**

KONTAKTFREUDIGKEIT,

**eventuell sogar Ihre bereits
vorhandenen Beziehungen zur Industrie,
zu Behörden und Architekten
im Vordergrund.**

Unser Kunde ist ein in allen Sparten des Bauwesens
tätiges Ingenieurbüro auf dem Platze Zürich. Er ver-
fügt über ein fähiges Team von Bauspezialisten für Be-
rechnung und Projektierung. Was er noch braucht, ist eine

**Persönlichkeit
vorzugsweise mit
Ingenieur-Bildung**

welche die Firma

**nach aussen bzw. gegenüber
den Kunden vertritt**

die bestehenden Kontakte pflegt, neue Verbindungen
anzuknüpfen versteht und die vorabklärenden Bespre-
chungen führt.

Diese Tätigkeit könnte unter Umständen auch für je-
manden in Frage kommen, welcher sich nicht oder
nicht mehr voll engagieren möchte, das heisst z. B.,
dass nur etwa 50 Prozent der Zeit zur Verfügung
stünde.

Ob Sie nun auf ein festes oder Teilzeit-Engagement
tendieren, Sie werden so oder so ausgelastet sein, so
oder so auf Ihre Rechnung kommen und so oder so
Ihre speziellen Fähigkeiten akquisitorischer und ver-
handlungstechnischer Natur zu Ihren Gunsten (und na-
türlich auch zum Vorteil Ihres Arbeitgebers) ausnut-
zen können.

Die an diesem Angebot interessierten Herren bitten
wir, sich unter Zusicherung der erwarteten Diskretion
schriftlich oder telefonisch mit uns in Verbindung zu
setzen.

AG FÜR PERSONALBERATUNG ZÜRICH
ZÜRICH TALSTRASSE 20 TELEFON 051 259656

Bauunternehmung (Platz Zürich) sucht für ihre Hoch-
bauabteilung initiativen

Hochbautechniker HTL

Aufgabenkreis:

- Arbeitsvorbereitung
- Ausarbeiten von Schalungsvorschlägen für die
Kalkulation, Vorschläge für Fassadenelemente
(Schalungseinsatz, Taktprogramm, Schalungs-
herstellung)
- Ueberwachung des Schalungsinventars, Disposition
- Nachkalkulation, Kontrolle usw.
- Verhandlungen mit Architekten, Ingenieuren, Bau-
stellenorganen

Anforderungen:

- Organisationstalent
- Sinn für Konstruktion und Probleme
der Bauunternehmung
- Verhandlungsgewandtheit

Initiative Herren sind höflich gebeten, ihre Kurzofterte
einzusenden unter Chiffre 1883 Zu der Schweizerischen
Bauzeitung.

Ihre Chance

ist auch unsere Chance!

Als

dipl. Bauingenieur

bearbeiten Sie bei uns ein grosses
Strassenprojekt in 7 Abschnitten, wo-
von zwei im Bau sind.

Wollen Sie die Verantwortung über-
nehmen, als Sachbearbeiter für dieses
140-Millionen-Projekt bei uns tätig zu
sein?

Rufen Sie uns an. Herr Hediger, Tel.
061 / 22 00 77, intern 260, gibt Ihnen
gerne weitere Auskunft.

Suisselectra
Ingenieurunternehmung AG
der Schweiz. Elektrizitäts-
und Verkehrsgesellschaft
4000 Basel 10, Malzgasse 32

Wir unterhalten Schul-, Verwaltungs- und Wohnbauten, Heime, Spitäler usw.

Wir suchen dringend tüchtige

Hochbautechniker

für die Aufsicht über die verschiedenen städtischen Liegenschaften.

Wir bieten interessante Dauerstelle mit fortschrittlichen Anstellungsbedingungen, gute Sozialleistungen und vorteilhafter Verpflegungsmöglichkeit in der kurzen Mittagspause.

Sie sind ein erfahrener Baufachmann mit solider Berufsausbildung und der notwendigen Sicherheit im Aufstellen detaillierter Voranschläge und in der Durchführung von Submissionen und kleineren Planarbeiten. Sie haben Freude an der selbständigen Erledigung einer klar umschriebenen Aufgabe.

Schreiben Sie mit den üblichen Unterlagen oder rufen Sie uns bitte an; wir werden Sie gerne unverbindlich informieren.

Hochbauinspektorat der Stadt Zürich

Postfach, 8021 Zürich

Telefon 01 / 29 20 11, intern 2085 oder 2940

swissboring

Für den weiteren Ausbau unserer Unternehmung und unserer ausländischen Schwestergesellschaften suchen wir

dipl. Bauingenieure

Bauingenieure-Techniker HTL

Wir bieten eine abwechslungsreiche Tätigkeit mit Entwicklungsmöglichkeiten zu zeitgemässen Bedingungen. Interessierte Bewerber empfangen wir gerne zu einem orientierenden, unverbindlichen Gespräch.

Für eine erste Kontaktaufnahme bitten wir um ein kurzes Schreiben mit Angabe des Bildungsgangs.

swissboring

Schweiz. Tiefbohr- und Bodenforschungs-AG

8022 Zürich, Theaterstrasse 20

Div. 17-22/67.799.003

Vielseitig orientiertes Ingenieurbüro

das über ein sehr fähiges Team von Spezialisten für Aufgaben auf den verschiedensten Gebieten des Ingenieurwesens verfügt, sucht zu seinem weiteren Ausbau

Zusammenarbeit mit Ingenieurbüro

in der Region Zürich.

Wir stellen uns dabei eine Zusammenarbeit mit einem kleineren, gut eingeführten, eventuell älteren Ingenieurbüro vor. Ein späterer Zusammenschluss beider Büros, eventuell sogar eine Geschäftsübernahme durch uns, wäre denkbar.

Interessenten bitten wir um eine Zusage unter Chiffre P 44-24505 an Publicitas AG, 8021 Zürich. Strengste Diskretion wird zugesichert.

Ausschreibung zur Wettbewerbs-Teilnahme

Die Direktion der eidg. Bauten beabsichtigt, im Einvernehmen mit der Abteilung für Landwirtschaft einen **Projekt-Wettbewerb auf Einladung** gemäss SIA-Ordnung Nr. 152 für die **Neubauten der beiden in Bern-Liebefeld zu erweiternden landwirtschaftlichen Forschungsanstalten** (Milchwirtschaft und Agrikulturchemie) zu eröffnen. Etwa 15 Teilnehmer werden zu diesem Wettbewerb eingeladen und 7 bis 10 Preise erteilt.

Schweizer Architekten oder Architektengemeinschaften, die in den Kantonen Bern oder Solothurn seit dem 1. Oktober 1970 niedergelassen sind, über Erfahrungen im Labor-, Landwirtschafts- und Industriebau sowie über den nötigen Mitarbeiterstab verfügen, wollen ihre Anmeldungen nebst Beilage von Referenzen (ausgeführte Bauten und Bestand geeigneter Mitarbeiter für Planung, Konstruktion, Bau- und Kreditüberwachung) **bis am 15. November 1971 der unterzeichneten Dienststelle einreichen.**

Die Direktion der eidg. Bauten wird für den Wettbewerb, der voraussichtlich in der ersten Hälfte 1972 zur Durchführung kommt, unter den angemeldeten Architekten und Architektengemeinschaften eine Auswahl der den Anforderungen am besten entsprechenden Teilnehmer treffen. Ferner behält sie sich vor, einige Architekten aus anderen Kantonen unter denselben Rechten und Pflichten zum Wettbewerb einzuladen.

Bern, Oktober 1971

DIREKTION DER EIDG. BAUTEN
Bauinspektion II
3003 Bern, Laupenstrasse 20

Mittelgrosses, in Entwicklung stehendes Büro sucht

dipl. Bauingenieur ETH dipl. Ingenieur-Techniker HTL

Je nach Erfahrung Einsatz als **Projektleiter oder Sachbearbeiter** für vielseitige Projekte im Hoch- und Tiefbau, insbesondere **Industrie- und Brückenbau**, sowie im städtischen Tiefbau. Wir arbeiten mit Eisenbeton, Spannbeton, Stahl (wir behandeln unsere Stahlbauprojekte selbst), Aluminium und Holz und projektieren mit neuzzeitlichen Methoden (z. B. Systemanalysen, Modellversuchen und elektronischen Berechnungen).

Es erwartet Sie fachliche Weiterbildung, ein qualifizierter Mitarbeiterstab, eine ausbaufähige Tätigkeit, ein angenehmes Arbeitsklima, individuelle Arbeitszeit, der Leistung und Verantwortung angepasste Entlohnung und auf Wunsch Personalfürsorge.

Gian Caprez, dipl. Ing. ETH/SIA, 8038 Zürich
Etelstrasse 3
Telefon 01 / 45 44 05 oder 45 47 55

Dipl. Bauingenieur ETH

mit Praxis, Raum Tessin und Nordwestschweiz, übernimmt in freier Mitarbeit Aufgaben zur selbständigen Bearbeitung (evtl. auch im Angestelltenverhältnis) Offerten erbeten unter Chiffre SBZ 788 an IVA AG, Postfach, 8035 Zürich

Junger

Bauingenieur

mit mehreren Jahren Praxis im Tiefbau, sucht neuen Wirkungskreis im Raum Zürich.

Angebote bitte unter Chiffre SBZ 787 an IVA AG, Postfach, 8035 Zürich

Vermessungszeichner

übernimmt in freier Mitarbeit

Zeichenarbeit

im Kanton Zürich und Umgebung.

Offerten erbeten unter Chiffre SBZ 786 an IVA AG, Postfach, 8035 Zürich

AFAG Anlagefinanz AG

sucht in ihr Architekturbüro fachlich sehr qualifizierten

Architekt-Techniker HTL

Sein Aufgabenbereich umfasst die selbständige Erledigung aller bürointernen Arbeiten inkl. Ausarbeitung von Kostenvoranschlägen, Submissionierungen und Arbeitsvergebungen.

Einsatzwille, Initiative und eine positive Einstellung zur Mitarbeit in unserem Team sind Voraussetzung für den neuen Mitarbeiter und werden auch entsprechend honoriert.

Offerten an
AFAG, Anlagefinanz AG, Rennweg 48, 8001 Zürich

Dipl. Bauingenieur ETH

Schweizer Bürger, mit langjähriger Erfahrung im In- und Ausland, inklusive Uebersee (Unternehmung, Beratung, Betriebsorganisation, mit Akzent auf Tiefbau), **sucht** Kontakt mit Unternehmungen, Interessengruppen und Industrien entsprechender Natur zwecks Zusammen- oder Mitarbeit in geeigneter Form.

Offerten unter Chiffre J 303796 an Publicitas AG, 3001 Bern.

Mittelgrosses Ingenieurbüro sucht für die selbständige Leitung und den Weiterausbau seiner kleinen Tiefbauabteilung einen initiativen

Ingenieur-Techniker HTL

mit Erfahrung in Projekt und Bauleitung von Strassen, Wasserversorgungen, Kanalisationen und evtl. Kläranlagen.

Geboten wird eine Dauerstelle mit zeitgemässen Bedingungen, entsprechende Honorierung, Erfolgsbeteiligung.

Kontaktnahme unter Chiffre SBZ 744 an IVA AG, Postfach, 8035 Zürich.

Batimat

8 internationale messe für Baustoffe, Bauteile und Innenausbau

**Das fachlich richtungsweisende, europäische
"Treffen für moderne Bautechnik"**

erwartet auch SIE in diesem Jahr in **Paris**

auf dem Ausstellungsgelände an der **"Porte de Versailles"**

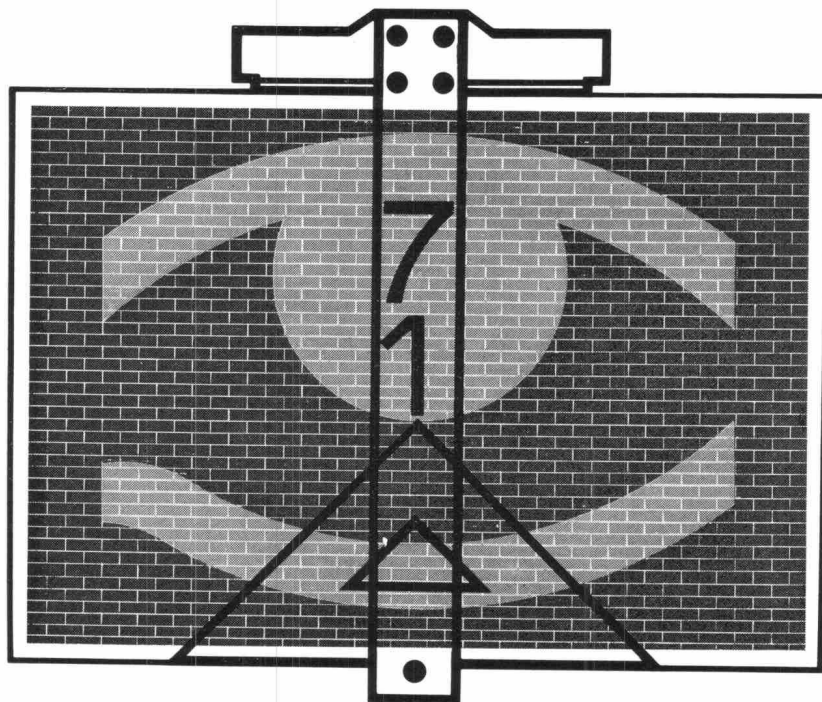

Auf einer Ausstellungsfläche von **135000 Quadratmetern** präsentieren **1400 Aussteller** ihre Angebote
- ihre Leistung - (1360 Aussteller kommen aus Europa, 32 aus Amerika und 9 aus Japan)



18 bis 28 november 1971

Zweckmässige Aufgliederung der einzelnen Fachbereiche.
Technische Fachtagungen: Vorträge - Fachdiskussionen -
Film- und Lichtbilder-Vorträge - **Besuch grosser Bau-
stellen, bzw. Baustoffhandlungen**

Es werden gezeigt :

Baustoffe • Bauelemente • Baugerüste • Bedachung • Zimmerei- und
Tischlerei-Erzeugnisse • Bauschlossereiewaren (Scharniere, Beschläge
usw.) • Wandverkleidungen und Bodenbeläge • Farben • Elektro-Aus-
rüstungen • Sanitäre Einrichtungen • Armaturen • Kücheneinrich-
tungen • Heizung • Lüftung • Isolierung und Abdichtung • Werkzeuge

Bitte informieren Sie sich umfassend über die BATIMAT-71! Damit wir
Ihnen ausführliche Auskünfte und Informationsmaterial übersenden
können, bitten wir um Einsendung des untenstehenden Kupons an Ihren
"Geschäftsfreund - die **BATIMAT**" : 1, avenue Niel - 75 - Paris 17 -
FRANKREICH - Tel. : 754.96.98 / 380.39.86

Kupon bitte abtrennen und ein-
senden an:

Name :

Anschrift :

Bitte geben Sie mir folgende Auskünfte :

.....

.....

B



Das gibt's nur bei WEMA- Lichtkuppeln.

- Keine Bohrung von oben.
(Regen- und Schmelzwasser kann nicht eindringen. Alle Befestigungsteile sind vor Wittereinflüssen geschützt.)
- Beide Acrylglas-Schalen fest verschweisst.
(Luft- und staubsichere Abdichtung)
- Neopren-Bewegungselemente.
(Gefährliche Spannungen im Kuppelmaterial durch Temperaturbewegungen werden ausgeglichen. Keine starren Verbindungen an gefährdeten Punkten.)

Verlangen Sie unsere ausführliche Dokumentation.
Oder besprechen Sie Ihre Probleme mit einem unserer technischen Berater.

Siegfried Keller AG
Industriestrasse 45
8304 Wallisellen
Tel. 051 93 32 32
Telex 55423

KELLER

ein Unikeller
Unternehmen

1007 Lausanne
19, route de Chavannes
Tel. 021 24 94 29

3014 Bern
Allmendstrasse 39
Tel. 031 42 62 62