

Zeitschrift: Schweizerische Bauzeitung
Herausgeber: Verlags-AG der akademischen technischen Vereine
Band: 89 (1971)
Heft: 45

Werbung

Nutzungsbedingungen

Die ETH-Bibliothek ist die Anbieterin der digitalisierten Zeitschriften. Sie besitzt keine Urheberrechte an den Zeitschriften und ist nicht verantwortlich für deren Inhalte. Die Rechte liegen in der Regel bei den Herausgebern beziehungsweise den externen Rechteinhabern. [Siehe Rechtliche Hinweise.](#)

Conditions d'utilisation

L'ETH Library est le fournisseur des revues numérisées. Elle ne détient aucun droit d'auteur sur les revues et n'est pas responsable de leur contenu. En règle générale, les droits sont détenus par les éditeurs ou les détenteurs de droits externes. [Voir Informations légales.](#)

Terms of use

The ETH Library is the provider of the digitised journals. It does not own any copyrights to the journals and is not responsible for their content. The rights usually lie with the publishers or the external rights holders. [See Legal notice.](#)

Download PDF: 30.03.2025

ETH-Bibliothek Zürich, E-Periodica, <https://www.e-periodica.ch>

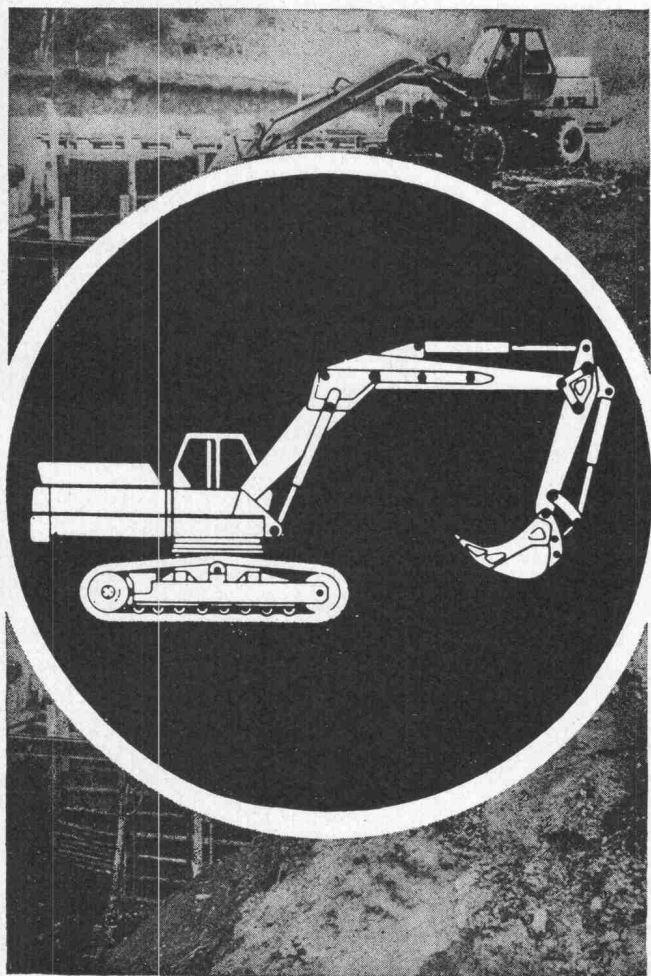
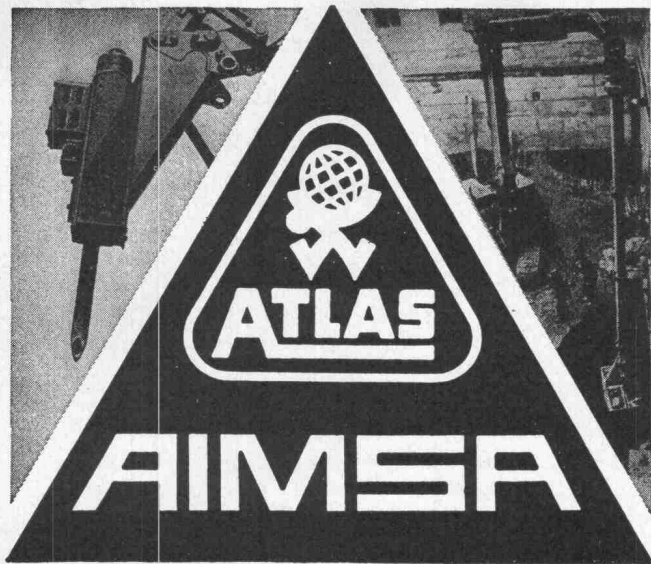

AB 1202 - AB 1302 - AB 1602
AB 1702 - AB 2002

100% HYDRAULISCH
VON 7 BIS 30 TONNEN
AUF RAUPEN ODER PNEU

*

GENERAL VERTRETUNG FÜR DIE SCHWEIZ:

AIMSA - 1211 GENÈVE 26 - 20, RUE BOISSONNAS
TEL. 022 / 42 48 00

8116 WÜRENLOS
TEL. 056 / 74 18 44

Schweizerische Bauzeitung

Offizielles Organ des SIA, Schweizerischer Ingenieur- und Architekten-Verein und der GEP, Gesellschaft Ehemaliger Studierender der ETH Zürich
Gegründet 1883 von Ing. A. Waldner

89. Jahrgang Heft 45

11. November 1971

Inhalt

Teilweise vorgespannter Beton: Anwendungsbeispiele und grundsätzliche Betrachtungen. Von R. Walther	1129*
Neues Hüttenwerk in Veriña bei Gijón, Spanien	1134*
Das neue Gewerbeschulhaus der Stadt Chur. Arch. A. Liesch	1135*
- Die Gewerbeschule Chur gestern und heute	1139
- Berufsbildung im Umbruch	1140
Zweiwegfahrzeuge für rationelle Weichenreinigung	1142*
Zürichconsult AG	1143
Zur Landschaft der Kantonsschulbauten Rämibühl in Zürich	1143*
Aargauisches Schulbauseminar. Von G. Risch	1144*

Umschau

Organisation und Betrieb des Eidg. Instituts für Reaktorforschung	1145
Kongress der Vermessungsingenieure und GEO '71 Internationale Fachausstellung für Vermessungswesen. Leitplanke mit Hartmoltopen. Leguval-Heizöltanks. Verband Beratender Ingenieure und Umweltschutz in Deutschland	1146

Nekrologe

R. Stoffel	1147
----------------------	------

Buchbesprechungen

Informationen für Ingenieure und Naturwissenschaftler, herausgegeben von der Siemens AG. Hochwasser und Raumplanung, herausgegeben vom Amt der Kärntner Landesregierung. Geodätische Register- und Sechsstellige Winkelfunktionen. 400 ^g , von H. Wittke. Geodätische Register- und Fünfstellige Winkelfunktionen. 400 ^g , von H. Wittke	1147
La Ferrovia del San Gottardo. Die Gotthardbahn. Nichtrostende Chrom-Nickel-Stähle; Kaltumformen, Bearbeiten, Verbinden, herausgegeben von der International Nickel Ltd. Neuerscheinungen	1148

Wettbewerbe

Sonderschulheim für praktisch bildungsfähige Kinder in Weinfelden. Wettbewerb für ein Berufsschulzentrum in Zürich-Unterstrass. Berufsschulanlage Hard in Langenthal. Städtisches Pflegeheim «Obere Leimat», St. Gallen	1148
Primar- und Sekundarschulanlage Schliern/Köniz. Kreisschulhaus Bechburg in Oensingen	1149

Mitteilungen aus dem SIA

Sektionen Aargau und Baden, Lehrmeistertagung	1149
---	------

Ankündigungen

Kunstmuseum Basel. Kunsthaus Zürich. Fertigungsgerechte Planung - ein Mittel der Industrialisierung: Informationstagung im Bauzentrum München. Verkehrshaus der Schweiz, Luzern. Einführung in die Kunststofftechnik: Lehrgang in Stuttgart. Werkstückhandhabung in der automatisierten Fertigung: Lehrgang in Stuttgart. Entscheidungstabellentechnik: Lehrgang in Stuttgart. Schalltechnische Beratung im Bauzentrum München	1149
Herstellung, Prüfung und Lieferung von Transportbeton: Seminar im Bauzentrum München. Lehrgänge des VDI-Bildungswerks. Vortragstagung «Die Schweissnaht als Konstruktionselement im chemischen Apparatebau», Frankfurt a. Main. Öffentliche Vorträge	1150

IRMA

stellt den Flachdachaufbau
auf den Kopf

Das neue System von Dow gibt der Dachhaut
eine fast unbegrenzte Lebensdauer

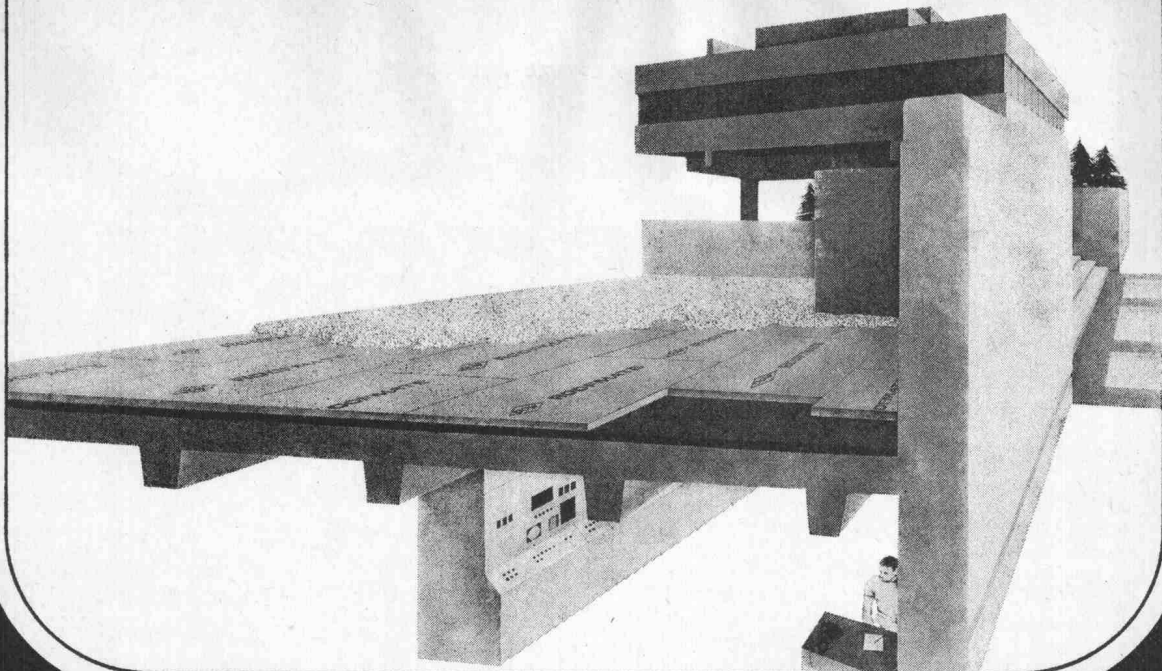

Das waren bisher die Probleme des Flachdachs

Hohe Temperaturschwankungen. Frost-Tau-Wechsel. Feuchtigkeit. Sie führten zu Spannungen und in Extremfällen sogar zu Rissen in der Feuchtigkeit abdichtenden Dachhaut.

Aber auch mechanische Beschädigungen der Dachhaut kamen besonders bei begehbaren Dächern oft vor.

Die Folge: Durch die verletzte Dachhaut drang Wasser ins Dach ein. Und dies alles nur deshalb, weil die Dachhaut oberhalb der Isolierschicht verlegt wurde.

Das ist neu am IRMA-System:

Die Isolierschicht Roofmate*FR kommt jetzt über der Dachhaut zu liegen anstatt darunter. Also direkt unter der abdeckenden Kies-schicht oder den Terrassenplatten werden die Roofmate-Platten auf die Dachhaut verlegt.

Das IRMA-Dach hält länger

Es hält länger, weil die für das Flachdach lebenswichtige Dachhaut jetzt von einer 4 bis 6 cm dicken Roofmate-Isolierung optimal geschützt ist. Temperaturschwankungen und Beschädigungen der Dachoberfläche können der Dachhaut nichts mehr anhaben. Dadurch wird die Lebensdauer der Dachhaut (und somit des ganzen Flachdachs) fast unbegrenzt verlängert.

Was für Baustoffe werden benötigt?

Die gleichen wie beim herkömmlichen System. Nur an die thermische Isolierung müssen besondere Anforderungen gestellt werden. Anforderungen, die der Isolierstoff Roofmate erfüllt. Doch, Sie sollten sich über das IRMA-System informieren. Wir haben Dokumentationsunterlagen und Referenzen für Sie bereit. Bestellen Sie sie kostenlos mit dem untenstehenden Coupon.

COUPON

Ich möchte mich über das IRMA-System und in diesem Zusammenhang auch über die Roofmate-Isolierplatten näher informieren. Bitte senden Sie mir die ausführliche Fachdokumentation.

Name:

Firma:

Genaue Adresse:



Bitte einsenden an:
Schneider + Co. AG
Isolierungen und Industriebedarf
8401 Winterthur, Scheideggstrasse 2
Tel. 052 892121



Das neue Spriessgerüst

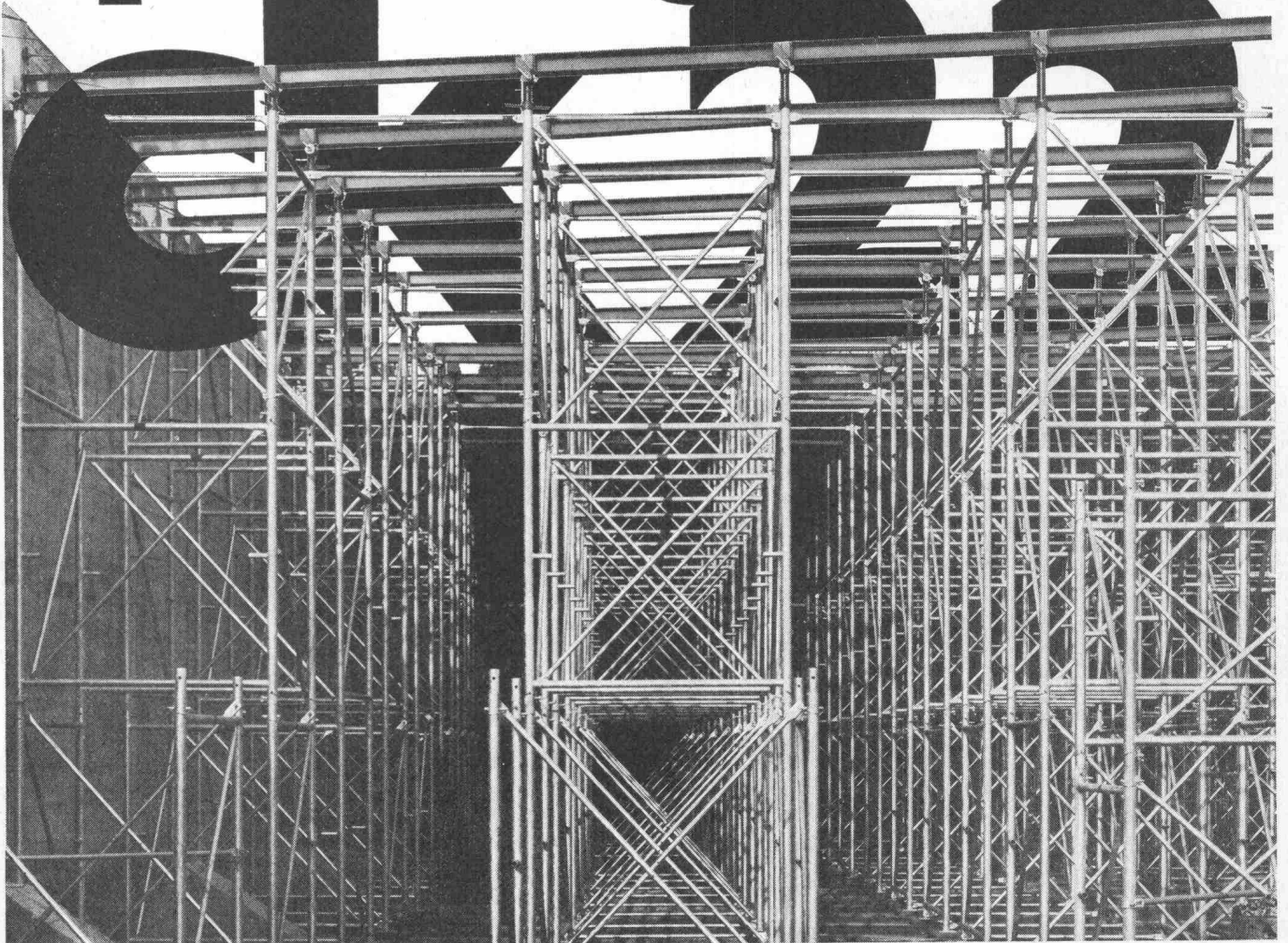

Das neue Spriessgerüst ck 22 dient zur Lastübertragung, insbesondere von Betonlasten. Das System besteht aus fachwerkartigen Rahmen, die seitenversetzt übereinander gestellt und mit Diagonalen zu einem Turm verbunden werden. Mit den schraubenlosen Verbindungen lassen sich sowohl Einzeltürme

als auch Scheiben oder Grossraumblöcke erstellen, ohne dass mit arbeitsintensiven Kupplungen nachgeholfen werden muss.

Durch die stahlbaumässig gute Anordnung der Verbände wird die innere Stabilität optimal. Auch relativ hohe Konstruktionen halten horizontalen Windeinflüssen sehr gut stand.

Auch bei unebenen Untersichten wird die Last immer zentrisch über die entsprechend konstruierte Spindel eingeleitet. Die Stahltragbalken über den Spindeln können lückenlos und unverschieblich verlegt werden — die schweren Longarinen braucht man nicht mehr.

Der stufenlose Höhenausgleich ist durch zwei Rahmenhöhen in jedem Fall garantiert. Die Spindeln ermöglichen das Absenken unten bequem und gefahrlos.

Die zulässige Belastung je Rohr beträgt 5,8t im Lastfall H, pro Turm somit 23,2t. 6,95t je Rohr im Lastfall Z. Das Rastermass beträgt 1,50x1,50m.

Das neue Spriessgerüst ck 22 ist für universellen Einsatz im Brücken-, Industrie- und Hochbau konstruiert. Die wenigen Einzelteile vereinfachen Planung, Montage und Demontage. Lassen Sie sich bei uns zeigen, wie mit dem Spriessgerüst ck 22 auch Ihre Bauarbeit noch erspriesslicher wird.

Conrad Kern AG

ck

Althardstrasse 147
8105 Regensdorf
01/71 21 21

Markstallweg 6
4123 Allschwil
061/38 87 14

Kirchlindachstr. 46
3052 Zöllikofen
031/57 32 22

En Vallaire
1024 Ecublens
021/35 63 93

6517 Arbedo
092/59317

**AMMANN-Belagsfabrik
AMT 270/3-300
Leistung bis 300 t/h**

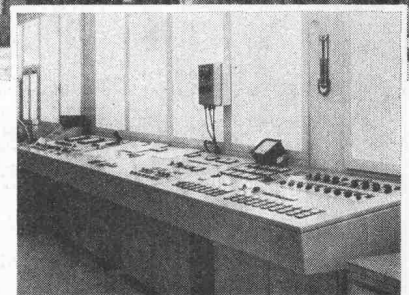

HMV-Verfahren

Ideale Konzeption für die Durchführung vielfältigster Ablieferungsprogramme.

Wirtschaftliche Aufbereitung und Abgabe kleinster und grösster Lieferungen.

Gleichzeitige Abgabe von beliebigen Mischgutsorten ohne Voranmeldung.

Kein Wetterrisiko, rasche Bedienung, praktisch keine Wartezeiten.

Anlage mit separatem Kommandoraum.

Vollautomatische Steuerung mit Lochkarteneingabe und Mengenvorwahl.
Druckwerk für Lieferscheine.



AMMANN

U. AMMANN Maschinenfabrik AG

4900 Langenthal ☎ 063/2 27 02 + 2 51 22

Dieses Haus ist aus Holz

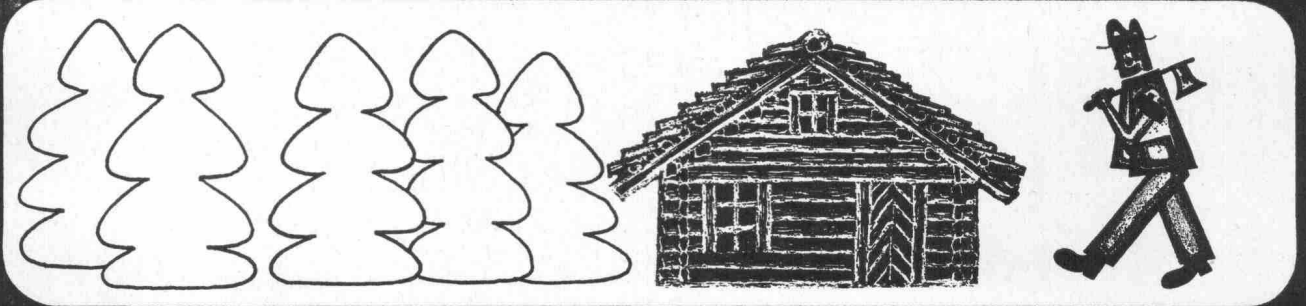

Dieses Haus ist aus Backstein

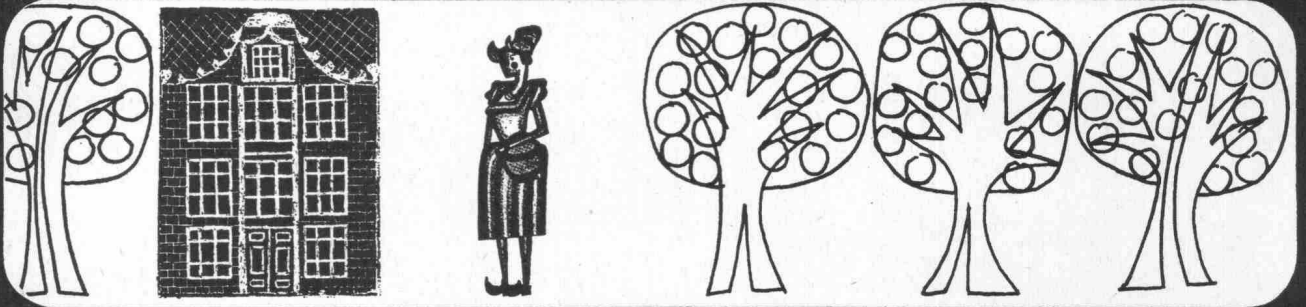

Dieses Haus ist aus Beton

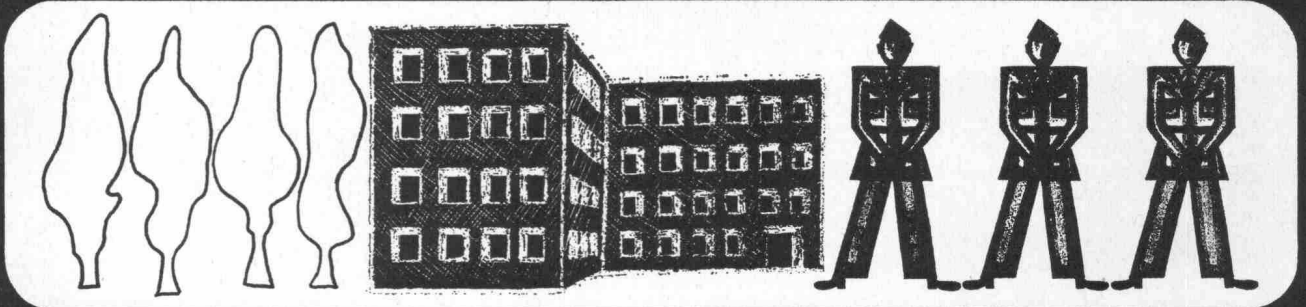

Dieses Haus ist aus Metall

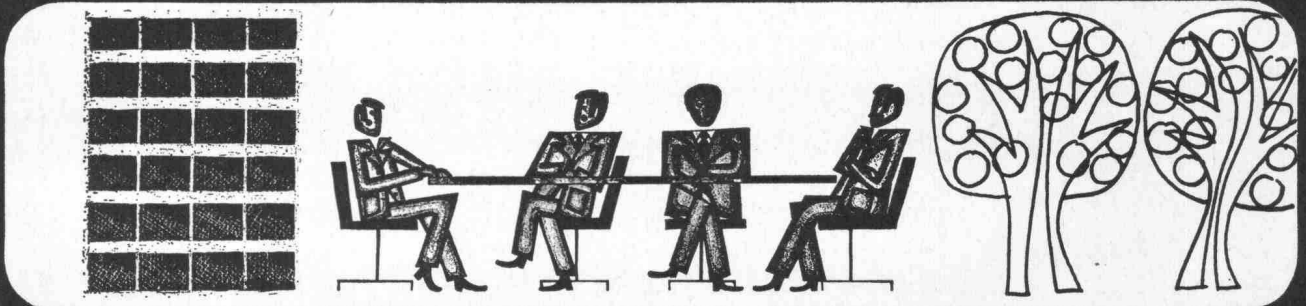

Eines haben sie gemeinsam;
alle bieten den gleichen Komfort dank der
VETROFLEX-Isolierung
VETROFLEX ist die moderne Bauten-Isolierung.



GLASFASERN AG Verkaufsbüro Zürich 8155 Niederhasli Tel. 01 - 94 64 44

Auf Wunsch schicken wir Ihnen ausführliche Dokumentation über unsere Produkte und beraten Sie kostenlos.

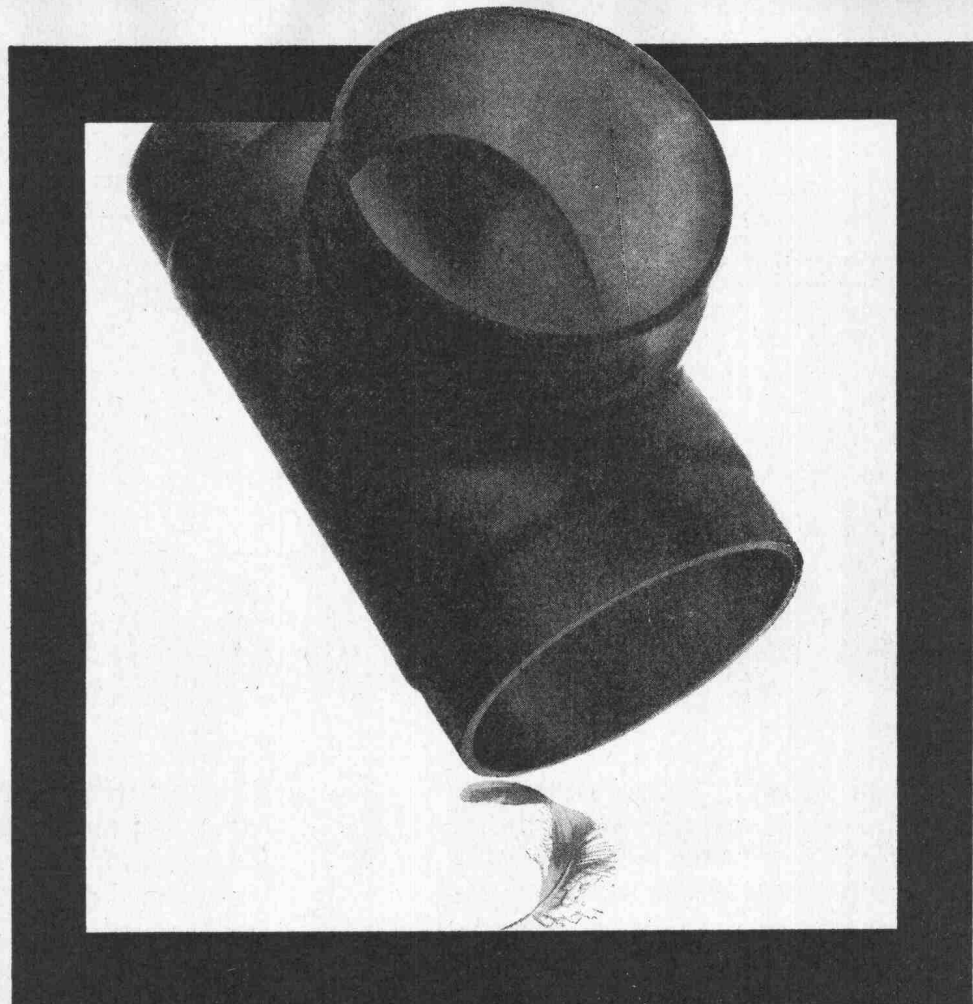

**LEICHT SEIN
FÄLLT HIER
INS GEWICHT**

VON ROLL **ABLAUFLEITUNGEN** **AUS** **KUNSTSTOFF** **HART-PE**

Unsere Ablaufleitungen aus Kunststoff sind ein Element der modernen Bautechnik. Sie sind chemikalienbeständig und korrosionsfest. Sie lassen sich rasch und mühelos verlegen, dank der erprobten VON ROLL Elektro-Schweissmuffe. Die Verbindung ist absatzlos, kraftschlüssig, gas- und wasserdicht.

Übrigens – bei unserem System sind Dehnungselemente überflüssig.

Wissen Sie, dass wir auch Ablaufleitungen aus Gusseisen und Stahl herstellen?

VON ROLL AG. Geka-Fabrik, 4553 Subingen
Telefon 065 376 61

689



Beratung!

Für unsere Wolff-Kunden Einsatzprobleme zu lösen gehört zum täglichen Brot unserer Kranfachleute. Denn nicht jede Unternehmung hat ihre eigenen Spezialisten. Aber jede Unternehmung, die grosse Bauten rationell erstellen will, braucht grosse Turmdrehkrane.

Fast jeder Einsatz schafft besondere Probleme. Montageprobleme. Installationsprobleme. Ausrüstungsprobleme. Wenn Sie bedenken, dass zur Zeit über 200 grosse Wolff-Laufkatzenkrane arbeiten, können Sie ermassen, wie profund die praktische Erfahrung ist, über die unsere Kranspezialisten verfügen.

Mit der Anschaffung eines Wolff-Krans kaufen Sie deshalb nicht nur Qualität, Zuverlässigkeit und Wertbeständigkeit. Sie sichern sich zusätzlich eine fachmännische, praxisnahe Beratung durch unsere Spezialisten – und das während der ganzen, langen Gebrauchsdauer Ihres Wolff-Krans.

Wir nehmen uns Zeit für die Lösung Ihrer individuellen Probleme. Fragen Sie Wolffkran-Besitzer, wieviel ihnen das wert ist.

Wolff

Der Kran für gute Rechner

Verkauf und Service:
Robert Aebi AG, Zürich
Telefon 01/2317 50

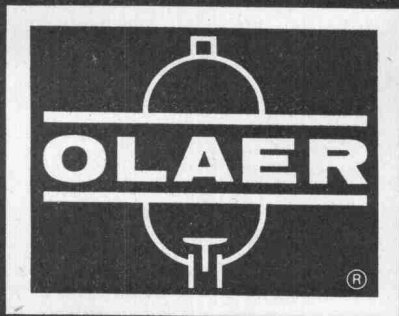

**STOP
DER
GEFAHR**

von Leitungsschäden
und den daraus
entstehenden
Betriebsunterbrüchen
durch den Einbau von

Hydro- Pneumatischen Druckspeichern

Liz. MERCIER-GREER

Olaer (Suisse) SA 1701 Fribourg

60a, Tour-Henri (Postfach 386) Telefon 037-23 28 93 Telex Olaer 36 325

Druckstoss- dämpfung

in einem schweizerischen
Industriebetrieb
zum Schutze der Mess-
und Kontrollgeräte
sowie zur Erhöhung
der Lebensdauer
der gesamten Anlage.
Das Normprogramm der
Mercier-Greer-Olaer
Blasenspeicher geht von
0,13l bis 200l Inhalt
bei 7 Druckstufen zwischen
16 bar und 550 bar.

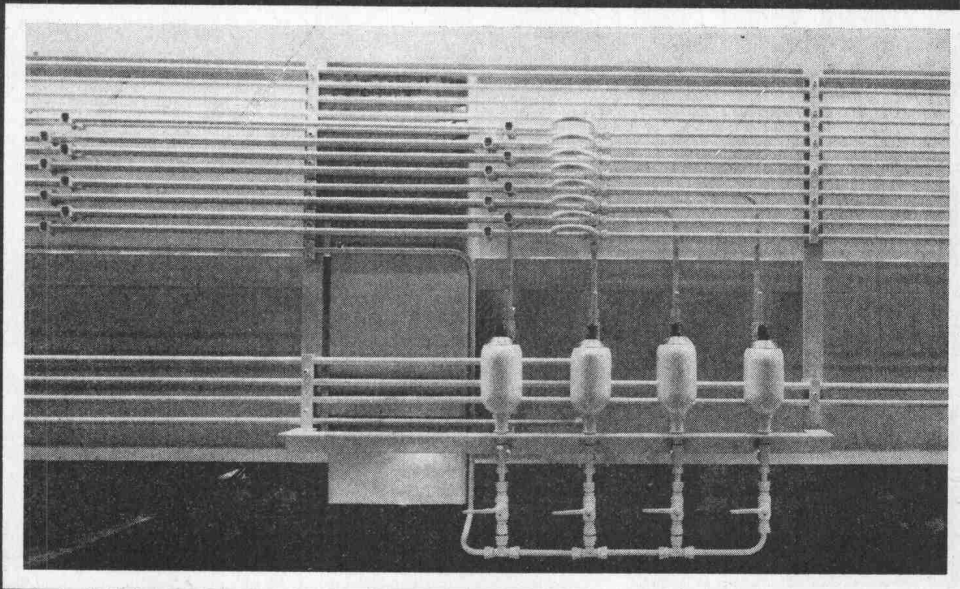

...die richtigen Maschinen
für Ihren Betrieb

Z Zettelmeyer

Radlader und Walzen



Radlader Europ L 500
Motor: 35 SAE-PS
Schaufeln: 0,4–0,85 m³
Gewicht: 4350 kg



Radlader Europ L 800
Motor: 80 SAE-PS
Schaufeln: 0,8–1,3 m³
Gewicht: 5800 kg

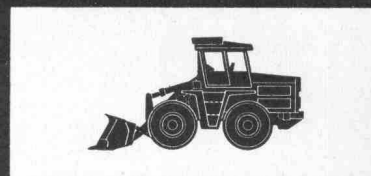

Radlader Europ L 1000
Motor: 120 SAE-PS
Schaufeln: 1,1–1,8 m³
Gewicht: 7800 kg

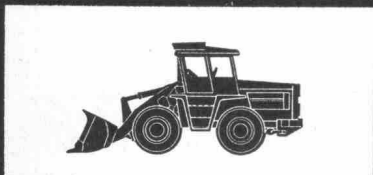

Radlader Europ L 1500
Motor: 139 SAE-PS
Schaufeln: 1,3–2,5 m³
Gewicht: 10200 kg



Radlader Europ L 2000
Motor: 215 SAE-PS
Schaufeln: 2,0–3,8 m³
Gewicht: 14100 kg

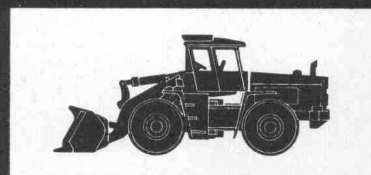

Radlader Europ KL 30
Motor: 240 SAE-PS
Schaufeln: 2,5–4,8 m³
Gewicht: 17200 kg



Vibrations-Tandemwalze VT L
Statisches Gewicht: 2,0 t
Arbeitsbreite: 1000 mm



Vibrations-Tandemwalze VT M
Statisches Gewicht: 4,9 t
Arbeitsbreite: 1200 mm

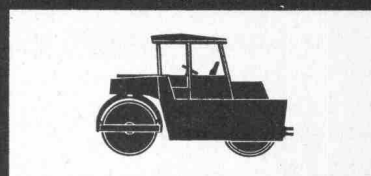

Vibrations-Tandemwalze VT 7
Statisches Gewicht: 7,3 t
Arbeitsbreite: 1300 mm

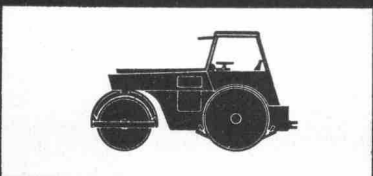

Statische Dreiradwalzen Europ S
Gewichte: 8–10–12 t
Arbeitsbreiten: 1900 mm

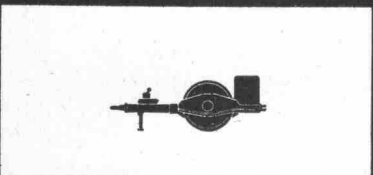

Vibrations-Anhängewalze VA 3
Statisches Gewicht: 3,3 t
Arbeitsbreite: 2080 mm

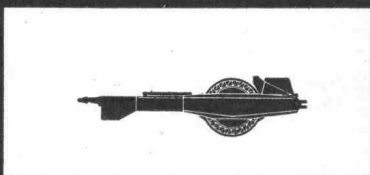

Vibrations-Anhängewalzen VA M
Statische Gewichte: 5,0–6,6 t
Arbeitsbreiten: 2100 mm

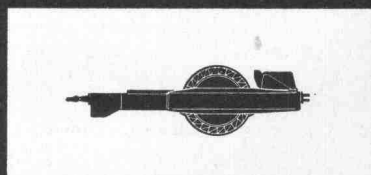

Vibrations-Anhängewalzen VA S -
Statische Gewichte: 8,5–10,5 t
Arbeitsbreiten: 2100 mm

**Verkauf,
Beratung und
Service durch**

KRAN + BAUMASCHINEN AG



8902 URDORF-ZÜRICH
POSTFACH
SCHÜTZENSTRASSE
TELEFON 051/98 22 41

Guritherm hält Frauen warm.



**Und isoliert den Beton vor Frost.
Und schützt den Beton vor Hitze.
Und verkürzt die Ausschalfristen.
Und steigert die Betonqualität.**

Die Guritherm-Betonmatte* ist bei Kälte ebenso nützlich wie bei Hitze. Das tönt paradox, ist aber leicht zu erklären.

Erstens ist Guritherm wasser- und luftdicht. Zweitens hat sie eine hunds miserable Wärmeleitzahl. Und gerade die braucht es hier. (Für jene, die es genau wissen wollen: $\lambda = 0,036 \text{ kcal/m, h, } ^\circ\text{C.}$)

So hält Guritherm im Winter die Kälte weg und die Eigenwärme des Betons zurück. Dass das die Ausschalfristen merklich verkürzt und die Betonqualität wesentlich

steigert, ist offensichtlich.

Nebenbei gesagt: Guritherm kann im Winter auch Armierung, Schalung, Transportbeton, Kies und Sand vor Schnee und Eis schützen.

Und im Sommer? Ja, im Sommer ist Guritherm ebenso unentbehrlich, besonders bei Ingenieur-Bauwerken. Das Zurückhalten der Eigenwärme (und vor allem auch des Wassers) beschleunigt die Festigkeitsentwicklung des Betons und ermöglicht deshalb viel früheres Ausschalen. Mehr noch:

Da Wässern unnötig ist, fällt das gefährliche Abschrecken weg.

Dass unter solchen Bedingungen die Druck- und besonders die Biegezugfestigkeit des Betons erhöht werden, leuchtet ein.

Sie sehen, die dauerhafte Guritherm-Betonmatte ist eine Investition, die sich jahraus, jahrein bezahlt macht. — Verlangen Sie heute noch ausführliche Unterlagen.

* Sandwich aus Plastikfolien und Schaumstoff, mit Befestigungsösen versehen, Bahnen von 5 x 1,3 m, Flächengewicht 1,4 kg/m².

GURITHERM Betonmatte

Wieder eine Neuheit von Meynadier!

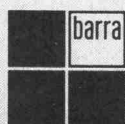

Meynadier + Cie AG, 8048 Zürich,
Vulkanstrasse 110, Tel. 01/52 22 11,
Lausanne, Bern, Luzern, Bellinzona, Chur.

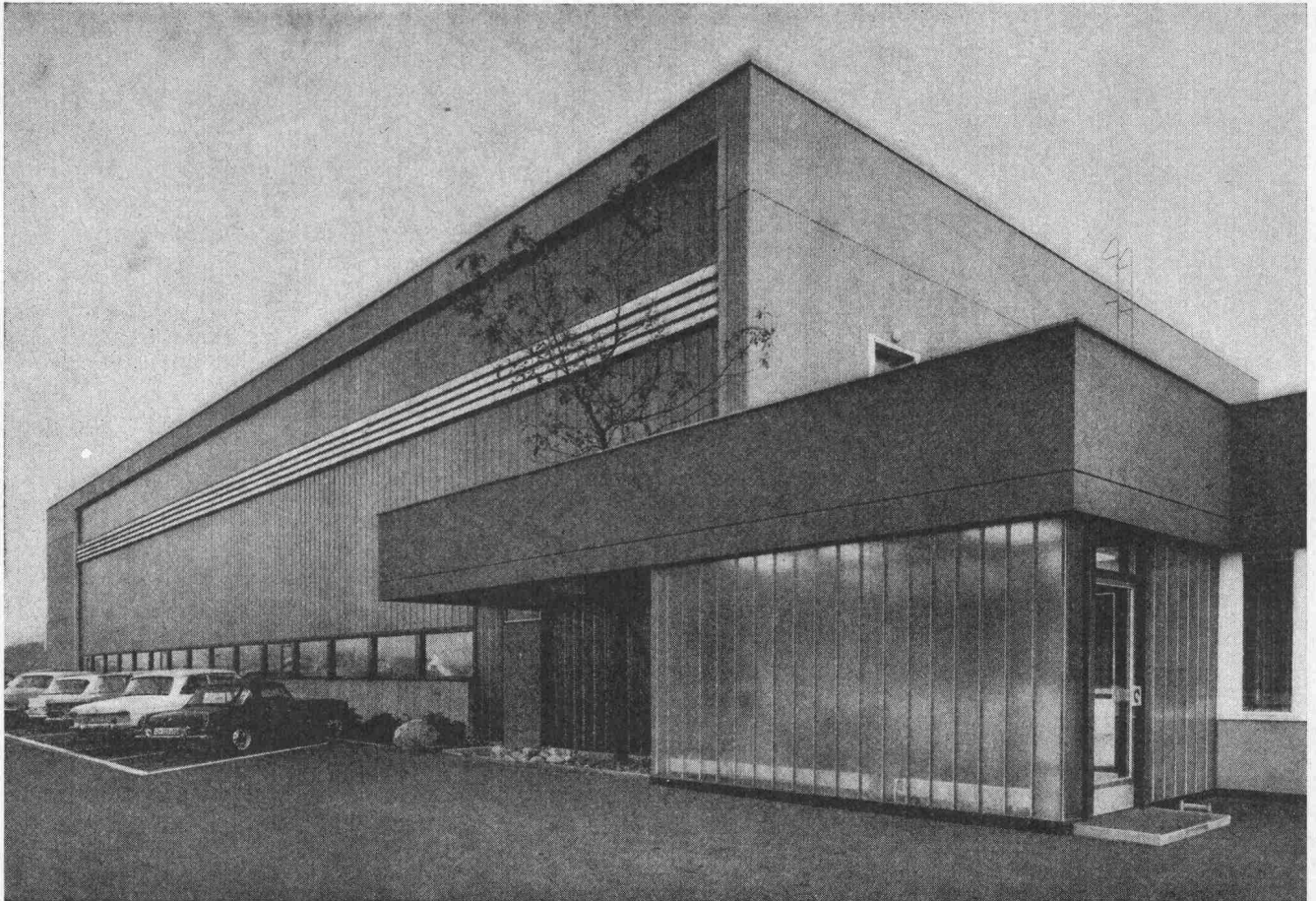
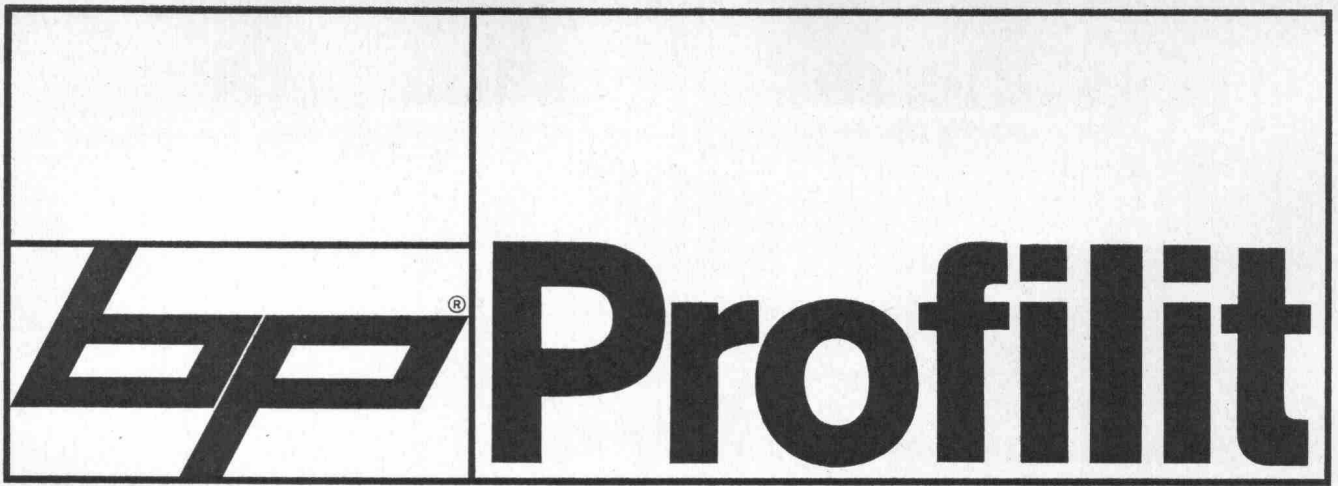

Verlangen Sie von uns Glasmuster und
technische Unterlagen zur Planung

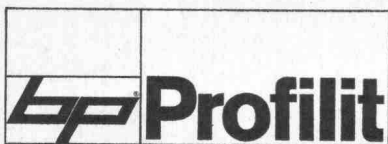

Bruno Piatti
Bauelemente

8305 Dietlikon
Telefon 051 93 16 11

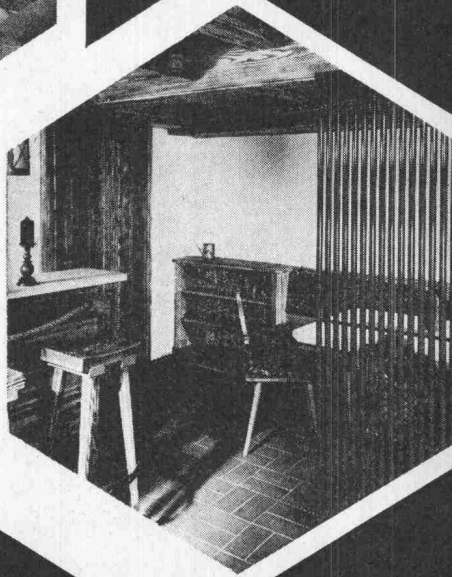

Mit Heizkörpern wohnen — mit Zehnder-Radiatoren

Feingliedrig, transparent, ästhetisch schön. Dabei variabel wie kein anderes Heizkörpersystem — so präsentieren sich Stahlrohr-Radiatoren von Zehnder. Heizkörper in Höhen bis zu 7 Metern. Geschaffen, um jeden Einrichtungswunsch zu erfüllen.

Auch eigenwilligste Anforderungen: Kreise, Kurven und Winkel lassen sich mit ihnen verwirklichen. Zehnder-Stahlrohr-Radiatoren bewähren sich auch mit der Zusatzfunktion als Brüstung und Geländer und helfen Kosten für andere Materialien sparen.

Kein Wunder, daß Sie Zehnder-Radiatoren vor allem in richtungweisenden Bauvorhaben begegnen. Zum Beispiel bei den Olympiabauten in München oder bei den neuen Flughafenanlagen Zürich-Kloten und Rhein-Main.

Wie schön und modern Zehnder-Radiatoren wirken, zeigt Ihnen unser neuer Prospekt. Auf Wunsch senden wir ihn Ihnen gern mit ausführlicher Information.

Heizkörper nach Maß **zehnder** 

Zehnder AG 5722 Gränichen, Telefon 4518 91, Telex 68280

Jedesmal, wenn wir ein Perfektstart-Gerät verkaufen, überspringen wir eine Beweis-Lücke von 3 Lichtjahren.



4 millionenmal haben wir Anlauf genommen. 4 millionenmal haben wir es geschafft. Denn so viele Perfektstart-Geräte haben wir bereits verkauft. Und jedesmal mussten wir jenen Beweisnotstand überwinden, der uns heute noch zu schaffen macht:

Perfektstart ist zweifellos das beste Vorschaltgerät – aber auch das teuerste. Wir behaupten, dass Sie mit dem teuersten auf lange Sicht am billigsten fahren. Doch liegen zwischen Behauptung und Beweis die gesammelten Erfahrungen von 3 Lichtjahren. So lange dauert es einfach, bis Sie schlüssig wissen, wie oft Ihre Fluoreszenzlampen den Kopf «lampen» lassen (ob schon nach 5000 oder erst nach 15000 Stunden). So lange dauert es, bis Stromrechnungen, «Finstermüsi»-Spiele und Leiterymnastik – jemand muss ja an die Decke gehen, um Lampen auszuwechseln – dramatisch und drastisch zu Buche schlagen. Das ist das Perfide an jeder Beleuchtungsanlage: sie bringt zwar sofort Licht ins Dunkle, aber die Kostenhintergründe hellt sie erst langsam, Schritt für Schritt auf.

Wenn dem so ist, und wenn zur Beweislücke noch der moderne Trend zum Billigen hinzukommt, wie können wir da überhaupt noch Perfektstart-Geräte verkaufen? Weil man uns

glaubt. Glaubt, dass wir die Erfahrung von 50 Lichtjahren besitzen und die Redlichkeit, niemand hinters Licht zu führen. Glaubt, dass wir die grössten Anstrengungen unternehmen, technisch an der Spitze zu bleiben. Und... weil uns die Klügeren fragen, bevor sie irgendein Vorschaltgerät einbauen. Denn dort, wo Unsichtbares Sehen schenken soll, braucht es schon ein bisschen Weitsicht.

Und die Weisheit einiger Lichtsparjahre.

F. Knobel, Elektroapparatebau AG, 8755 Ennenda
Verkaufsbüro in Zürich: Josefstrasse 92, Postfach 198,
8031 Zürich, Telefon 01 42 88 55

KNOBEL

Perfektstart

... weil das Perfekte vom Start weg spart



Schnell sein heisst voraus sein

Mit unserem Lichtpauspapier **A 80** greifen Sie nach dem absoluten Geschwindigkeitsrekord beim Lichtpausen, denn dank dem Messerli-Beschichtungsverfahren bietet das Lichtpauspapier **A 80** (für Halbtrocknenentwicklung) höchste Schnelligkeit. Wenn Sie viele Meter pro Tag lichtpausen, werden Sie die Vorteile des Lichtpauspapieres **A 80** in bezug auf Termineinhaltung, Kosten- und Personaleinsparung deutlich feststellen.

Beginnen Sie noch heute mit Überschall-Lichtpausen und verlangen Sie unsere Musterkollektion für schnelle Lichtpauspapiere.

Messerli bietet ein umfangreiches Programm an weissen und farbigen Lichtpauspapieren. Dazu: Tochterpaus-, Paus- und Zeichenpapiere, Polyester-, Diazo- und Zeichenfilme sowie zahlreiche Spezialitäten.

Wir beraten Sie gern und völlig unverbindlich.

Coupon

A. Messerli AG
Postfach
8152 Glattbrugg

Wir interessieren uns für

Musterkollektion
«schnelle
Lichtpauspapiere»

unverbindlichen Besuch
und Beratung

Zutreffendes ankreuzen



Messerli

**modern lichtpausen
und zeichnen**

A. Messerli AG
Fabrik technischer Papiere
Sägereistrasse 29, 8152 Glattbrugg
Telefon 01 83 30 40

Absender:
Firma

Adresse

z. Hd. Herrn

P&S ME71

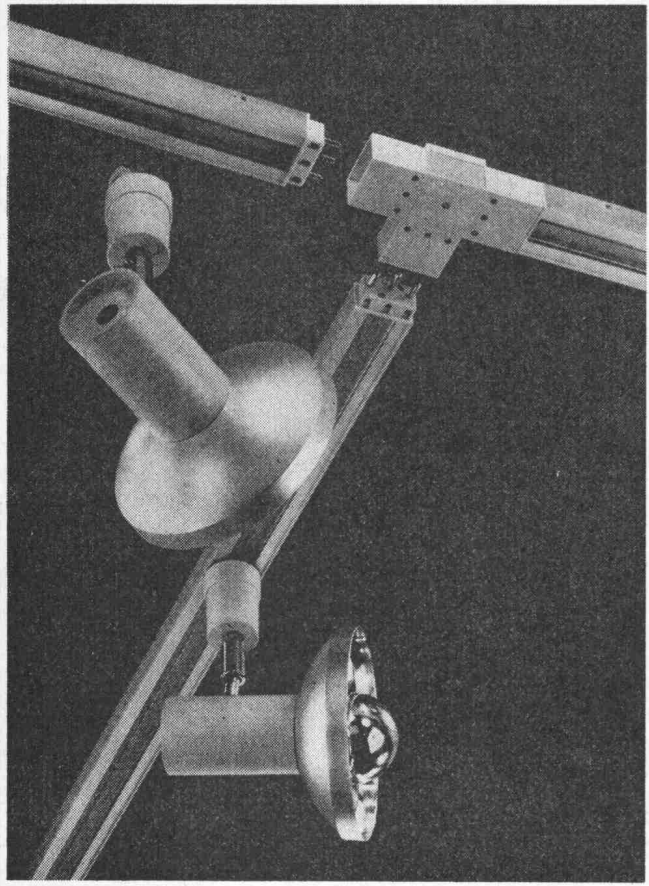
BAG**Stromschienen
System Litetrac**

Schienen mit Stecker und Kupplungen zur Stromverteilung. Ein Baukastensystem für grosse und kleine Beleuchtungsanlagen. BAG-Strahler mit Adaptern können an jedem Punkt der Stromschienen mechanisch und elektrisch variabel ohne Werkzeug angeschlossen werden. BAG-Stromschienen-System Litetrac löst das aktuelle Problem, Ware im richtigen Licht zu präsentieren.

BAG Bronzewarenfabrik AG

5300 Turgi, Tel. 056/3 11 11

Ausstellungsräume:

8023 Zürich, Konradstr. 58, Tel. 051/44 58 44

8023 Zürich, Pelikanstr. 5, Tel. 051/25 73 43

Auslieferungslager:

3007 Bern, Schwarztorstr. 125 + 126, Tel. 031/25 30 22

1001 Lausanne, Rue St-Martin 18, Tél. 021/23 76 82

6600 Locarno, Palazzo S.E.S., Tel. 093/7 61 82



bedeuten
eingefrorenen Gewinn.

Mit System INWAG
vermeiden Sie beides:

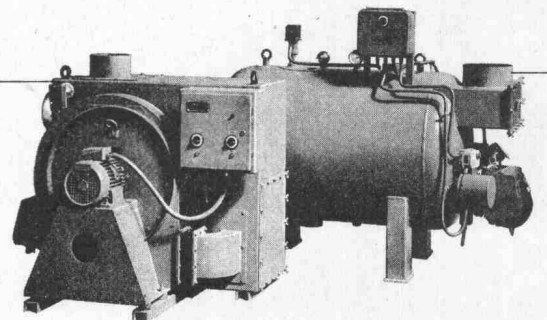
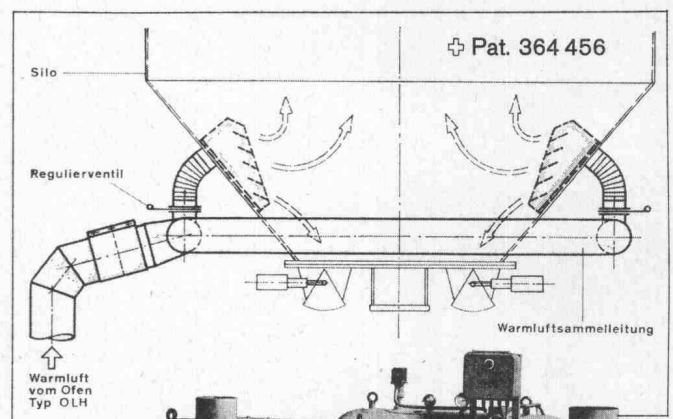
**Resultat:**

- Ihre Kies- und Betonanlage arbeitet und rentiert auch im Winter
- Ihr Winterbeton genügt den SIA-Normen
- Vorgewärmter Beton nach Wunsch

INWAG-

Siloheizungen und Mischerwasseraufbereitung für alle Silo- und Anlagentypen. Hunderte von Referenzen. Unsere reiche Erfahrung ist Ihre Garantie.

INWAG

Industrie-Wärme AG
8280 Kreuzlingen
Telefon 072 . 8 40 48

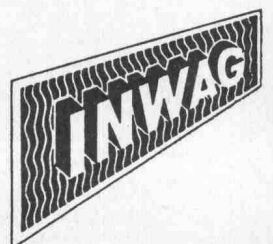



Sicherheit im Kanalisationsbau- Steinzeugrohr

Denn Steinzeug ist

- unverschleissbar, dicht und glatt und hat sich in der Praxis seit über 100 Jahren bewährt
- unverformbar dank einer Scheiteldruckfestigkeit von rund 4 t/m²

- beständig gegenüber allen Angriffen aus Abwässern – z.B. die «Chemie im Haushalt» – Grundwässern und Böden
- dank der Steckmuffe «flexibel» problemlos zu verlegen
- von sämtlichen Baubehörden zugelassen

Beratungsstelle der Schweizerischen Steinzeugindustrie,
Löwenstrasse 31, 8001 Zürich,
Telefon 01/27 36 23

zeit- sparend

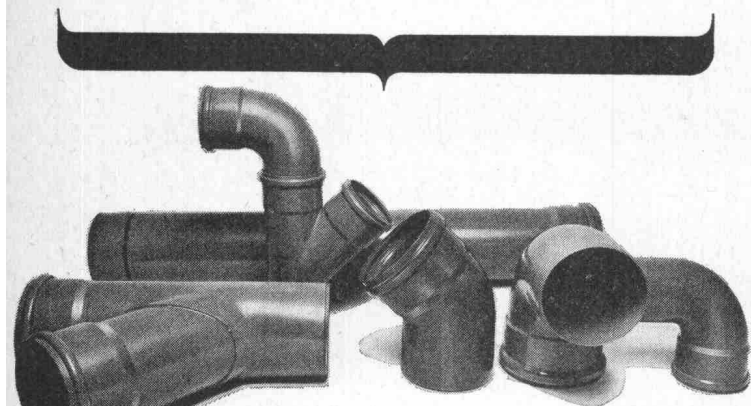

Kanal- und Drainrohre

aus Kunststoff sind dank ihrem geringen Gewicht mit wenig Aufwand in kürzester Zeit zu verlegen. Trotzdem sind Kunststoffrohre ebenso strapazierfähig und dauerhaft wie herkömmliche Rohre. Lassen Sie sich überzeugen!

BOSSARD+Stærkle

Eisen AG, Zug, Tel. 042 23 11 23

Garantie für Qualität!

Dachterrassen würden esser's Gully wählen!

Problemlose Sicherheit für das wirksame Entwässern von Flachdächern, Balkonen, Loggien und Terrassen.

Tausendfältig bewährte Bauelemente, die schon heute den Anforderungen von morgen genügen.

Die im Baukastensystem entwickelten Gullys machen echte Problemlösungen möglich.

esser's Gully: mit wenigen genormten Teilen beste Gewähr für fehlerfreie, praxismgerechte Montage mit wenigen Handgriffen.

Kein Werkzeug notwendig: bohren, nieten, löten, verschrauben entfallen dank durchdachter Konstruktion.

esser's Gully werden selbstverständlich komplett, baustellengerecht verpackt, abgeliefert.

Flexible Verbindung von Dachhaut und Gully.

In acht Stufen verstellbare Balkon- und Terrassen-Gullys, die erlauben, die Siebrostebene jeder Beschichtungshöhe anzupassen.

Einfach die ideale Lösung für Entwässerungen. Nicht teurer, aber besser – und, natürlich von der Schweiz. Arbeitsgemeinschaft für Abwasserinstallationen geprüft.

esser's Gullys:

Dachgullys aus Kunststoff

Dachgullys aus Kunststoff mit Wärmedämmung

Dachgullys aus Kunststoff

mit Wärmedämmung und Heizung (SEV-geprüft)

Balkongullys aus bituminiertem Aluminium

Einbaubeispiel für Dachterrassen

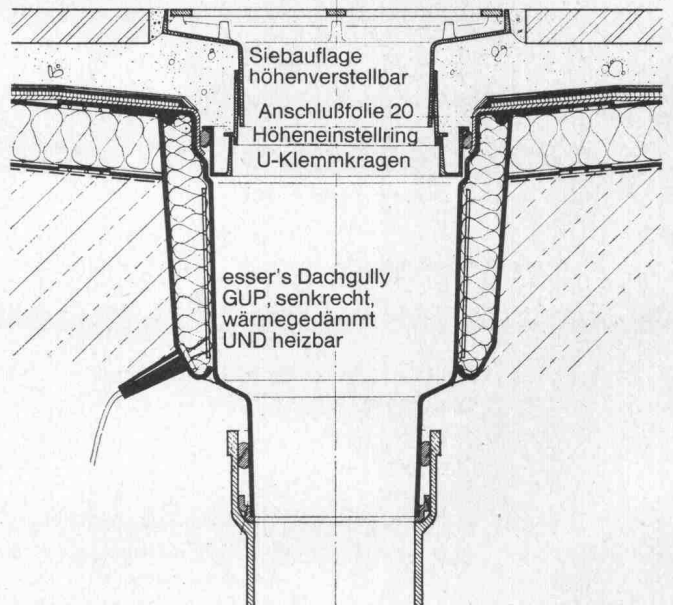

Jakob Scherrer Söhne AG
8059 Zürich
Allmendstrasse 5-7
Telefon 01 25 79 80

Wärmeverlust
 kostet eine Menge Geld.
 Darum entscheiden sich so viele
 Bauherren für VERWO-Fenster-
die halten nämlich dicht.

**(Nicht umsonst schützen VERWO-Fenster
 schweizerische Atomkraftwerke)**

Und so wie wir für Atomkraftwerke bauen, bauen wir auch für Sie. Genau so sorgfältig,
 genau so zuverlässig. Das können Fenster sein, Türen oder Tore, Schaufenster
 und Eingangspartien. Auch ganze Fassaden mit allem Drum und Dran.
 Wir bauen nach Ihren Wünschen; jede Art, jede Grösse. Mit Leichtmetall, mit Stahl
 und mit Kunststoff – in VERWO-Qualität.
 VERWO AG, Blechbearbeitung, Metallbau, Verzinkerei, 8808 Pfäffikon SZ, Tel. 055/54455

VERWO

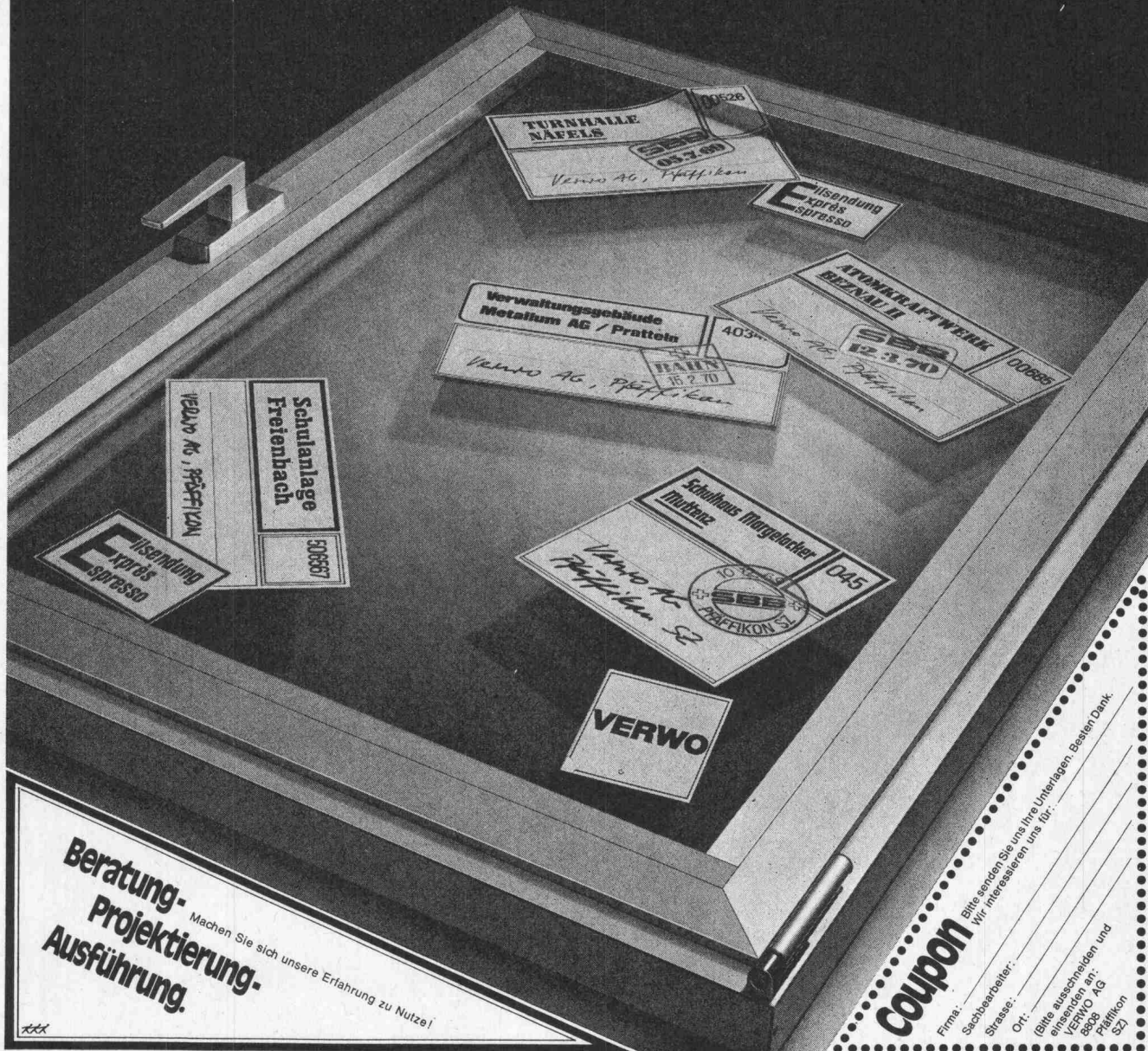

**Beratung-
 Projektierung-
 Ausführung.**

Machen Sie sich unsere Erfahrung zu Nutzen!

Coupon

Bitte senden Sie uns Ihre Unterlagen. Besten Dank.
 Wir interessieren uns für:
 Firma: _____
 Sachbearbeiter: _____
 Strasse: _____
 Ort: _____
 (Bitte aussermerken und
 einreichen an:
 VERWO AG
 8808 Pfäffikon
 SZ)

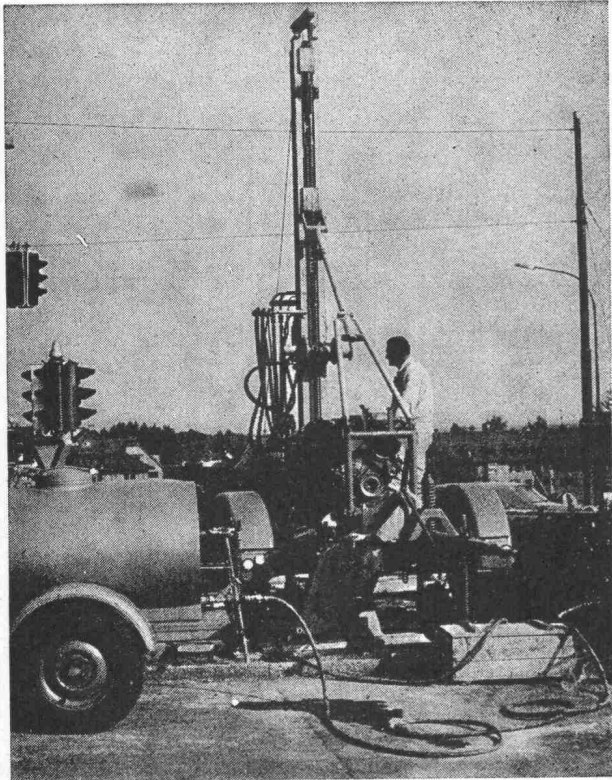

Sondierbohrung Bucheggplatz Zürich

Sondierbohrungen

- Rotationskernbohrungen
- Rammsondierungen
- Scherflügelversuche
- Ungestörte Bodenproben
- Durchlässigkeitsuntersuchungen
- Bohrungen für Injektionen
- Fels- und Lockergesteins-Anker

Ing. Greuter AG, Zürich

Telefon 051 / 32 90 28

**Spezialfirma für Gunit, Spritzbeton, Injektionen
und Bohrungen**

SCHICHTEX- SPEZIAL- IM HALLENBAU

mit den roten Punkten

Aus schwer entflammbarem
Styropor, Brandklasse V,
Raumgewicht 18-20 kg/m³,
Längen bis 300 cm,
Breite 62,5 cm.

Mit PVC-FOLIE
als Dampfbremse, weiss,
abwaschbar.
Weitere fertige Untersichten
in 10 verschiedenen Ausführungen.

THERMO-SCHALLSCHLUCKPLATTE
für erhöhte akustische und thermische
Anforderungen.
AKUSTIKPLATTE für höchste Ansprüche.
DACHPLATTE begehbar,
Spannweite bis 250 cm.
SCHICHTEX-HS mit Styropor P15,
Brandklasse III, im Massivbau.

Bau-Industriebedarf AG
Lange Gasse 13, 4002 Basel
Telefon 061 22-56 20



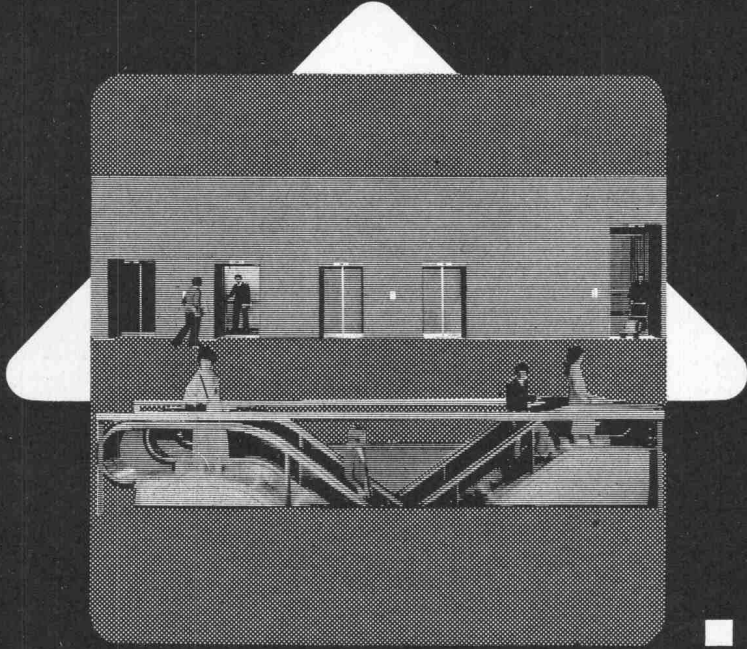

Schlieren
Schweizerische
Wagons- und
Aufzügefabrik AG
Schlieren-Zürich

Schlieren: richtungs- weisend

für moderne
Lösungen
im Bau von
Aufzügen
und
Rolltreppen

Es liegt uns daran, dass Sie auch während der Bauzeit gut schlafen

Wir ermöglichen Ihnen, TERMINE und BAUKOSTEN in Zukunft noch fester im Griff zu haben. Unsere bauspezifischen Computerprogramme liefern — bei einem Minimum an Routinearbeit Ihrerseits — ein Maximum an Informationen.

AP

Eines dieser Programme heisst ADMINISTRATIVPROGRAMM

In regelmässigen Zeitabständen werden folgende Arbeiten erledigt:

- Terminorientierungen
- Leistungsvorgabe
- Zahlungsaufträge
- Finanzrapporte
- Kontoauszüge
- Schlussabrechnungen
- Budget
- Mehr-/Minderkosten-Auswertung
- Baukostenübersichten
- Baukostenabrechnung

Weiteres Angebot:
— eine Reihe von Computerprogrammen für das Bauwesen
— Wettbewerbsvorprüfungen
— Wirtschaftlichkeitsanalysen
— Pflichtenhefte für Pauschalvergebungen

Institut für Bauberatung

C.-F.-Meyerstr. 14
8002 Zürich
Tel. 051 / 36 36 56

Entwicklung und Anwendung von systematischen Planungs- und Rationalisierungsmethoden für Architekten sowie öffentliche und private Bauherren.

«Bade» Verrohrungs- Maschinen

für
Brunnen-
bau
und
Pfahl-
gründungen

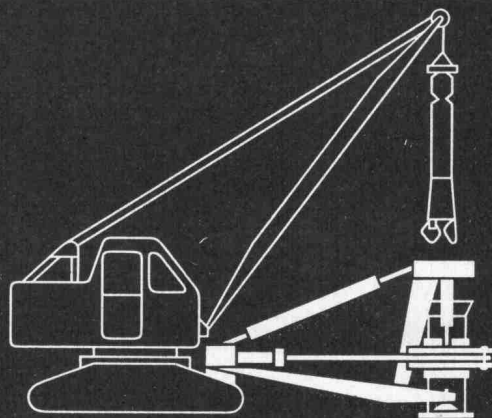

Jetzt auch
für kleinere Durchmesser
lieferbar:

- Type HVM 1 für Rohre bis 521 mm \varnothing
- Type HVM 2 für Rohre bis 700 mm \varnothing
- Type HVM 3 für Rohre bis 900 mm \varnothing
- Type HVM 4 für Rohre bis 1100 mm \varnothing
- Type HVM 6 für Rohre bis 1300 mm \varnothing

Theo Noerdlinger, Ing. AG
Zimmergasse 16, 8008 Zürich
Telefon 051 47 88 80

Noerdlinger AG

DIE INFRAROTHEIZUNG

Unabhängige, leistungsfähige, praktische und sparsame Heizung

Sie heizen nur, was nötig ist —
wo es nötig ist —
wenn es nötig ist

Drei mobile Heizgeräte BRASILIA mit verschiedenen Leistungen

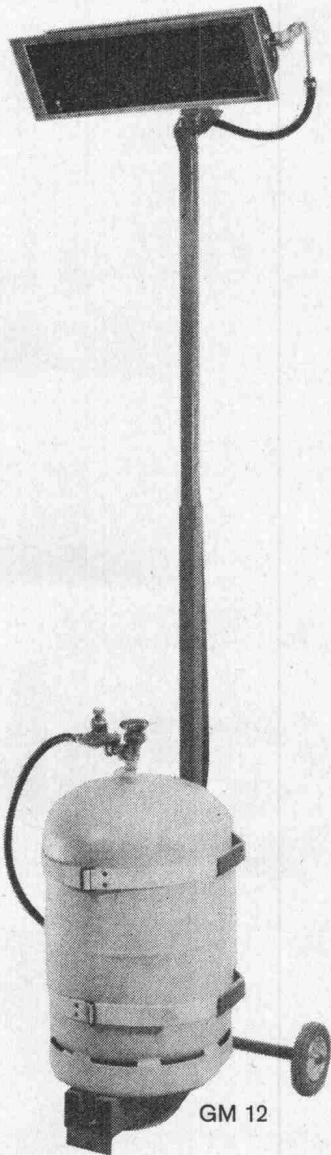

GM 12

GM 12 Nr. 6397
regulierbar
4000 bis 6500 Kcal
Verbrauch 350 bis 540 g/h
Fr. 397.—
(ohne Propanflasche)

PM 6 Nr. 3197
Leistung 3500 Kcal
Verbrauch 300 g/h
Fr. 197.—
(ohne Propanflasche)

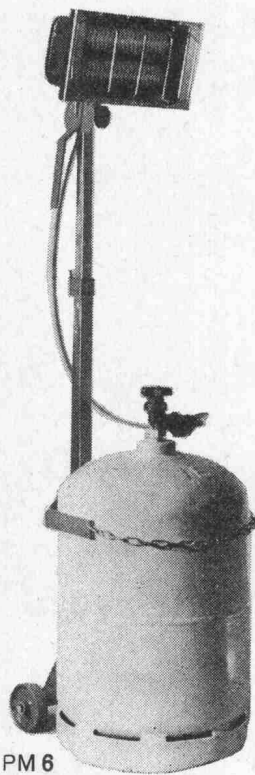

PM 6

PM 8 Nr. 4287
regulierbar
3000 bis 4500 Kcal
Verbrauch 250 bis 380 g/h
Fr. 287.—
(ohne Propanflasche)

ROCHAT
CERNIER

Telefon
038 / 533 533

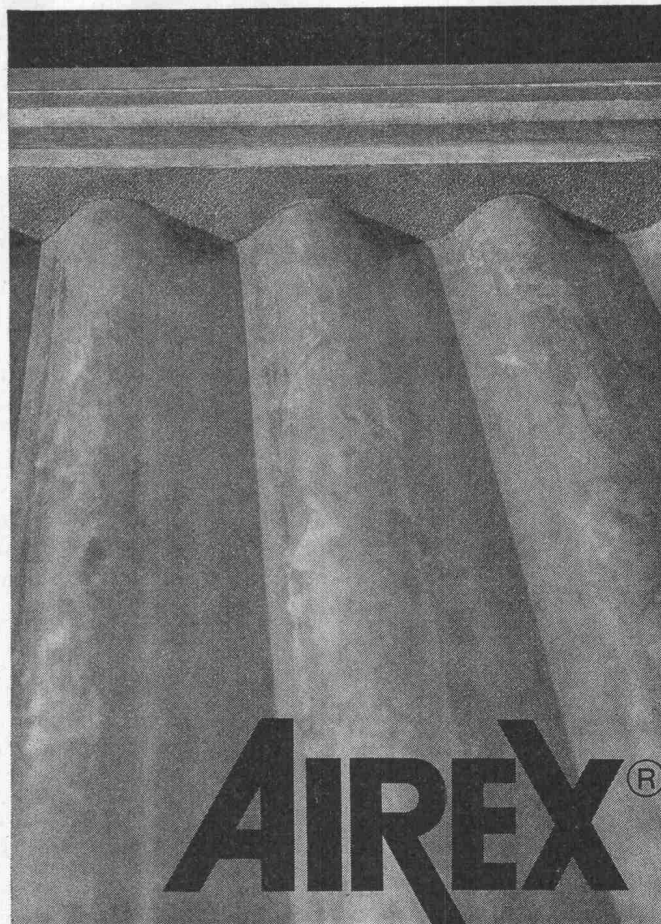

Fillerblocks

Weichelastische Schaumstoffdichtung für Wellplatten-Anschlüsse im Dach- und Fassadenbau.

Luft-, staub- und wasserundurchlässig.
Verrottungsfest und alterungsbeständig.
In Profilen für alle üblichen Wellbänder.

Fabrikation, Beratung und Verkauf durch AIREX AG
einem Unternehmen der LONZA-Gruppe
5643 Sins
Telephon 042/661477

371

COUPON

®= eingetragene Schutzmarke

AIREX AG Schaumstoffe
CH - 5643 Sins

SBZ

Ort und Datum _____

Firma _____

z. Hd.v. _____

Adresse _____

Senden Sie uns Unterlagen über AIREX®-Schaumstoffe

Winterbau . . .

mobile, leistungsfähige

HATRA-Luftheizapparate

Wärmeleistungen: 50 000 bis 130 000 kcal/h
Luftleistungen: 2000 bis 9000 m³/h

HATRA AG ST. GALLEN 071 / 24 17 29

Fabrikation — Verkauf — Vermietung
Apparate für Bauaustrocknung, Baubeheizung, Luftentfeuchtung

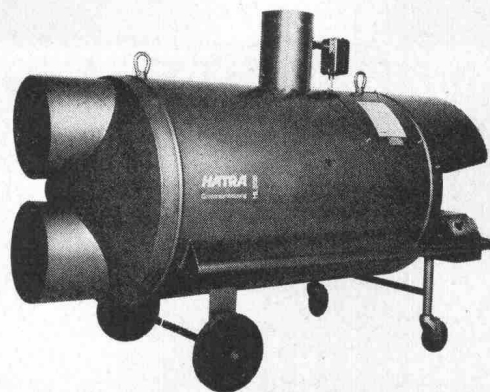

Wenn Sie Sicherheit wollen, dann

für jeden Bau Tricosal

- sei es für** — Fertigputze für innen und aussen
— wasserdichten Beton und Mörtel
— Oel-Tankwannenbeschichtungen
— Schlämmputze mit ECOSAL
— Fugenbänder für alle Zwecke
— Fugenkitte Ein- und Zweikomponenten

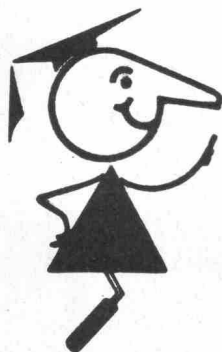

seit
1923

Tricosal®

BAU-CHEMIE AG BASEL (061) 23 00 16

Zement-Dichtungs- und Schnellbindemittel, Plastifizierer, Verzögerer, Beton-Reinigungsmittel, Gipsverzögerer, Binder, Fugenbänder, Kunststoffe, Frostschutzmittel, Haftemulsion für Kunststoffmörtel, ölfeste Anstrichemulsion, Thiokol- und Acryl-Kitte, Epoxy-Lacke, Kunststoff-Dünnputze, PVC-Folien, 1 bis 2 mm, für Grundwasserwannen, Wasserbehälter usw.
Wir haben für Sie über 100 verschiedene Fugenbandprofile.

**GRÖSSTES FORD-DIESEL-
MOTOREN-ERSATZTEILLAGER
DER SCHWEIZ**

**DIESELMOTOREN-
REVISIONEN**

Prompt und zuverlässig durch unsere Spezialwerkstätte



**ÜBER 40 JAHRE
Ford-Traktoren-Vertretung**

W. MERZ

Tel. 054/8 12 88 + 8 10 04
8555 MÜLLHEIM TG