

Zeitschrift: Schweizerische Bauzeitung
Herausgeber: Verlags-AG der akademischen technischen Vereine
Band: 90 (1972)
Heft: 41

Werbung

Nutzungsbedingungen

Die ETH-Bibliothek ist die Anbieterin der digitalisierten Zeitschriften. Sie besitzt keine Urheberrechte an den Zeitschriften und ist nicht verantwortlich für deren Inhalte. Die Rechte liegen in der Regel bei den Herausgebern beziehungsweise den externen Rechteinhabern. [Siehe Rechtliche Hinweise.](#)

Conditions d'utilisation

L'ETH Library est le fournisseur des revues numérisées. Elle ne détient aucun droit d'auteur sur les revues et n'est pas responsable de leur contenu. En règle générale, les droits sont détenus par les éditeurs ou les détenteurs de droits externes. [Voir Informations légales.](#)

Terms of use

The ETH Library is the provider of the digitised journals. It does not own any copyrights to the journals and is not responsible for their content. The rights usually lie with the publishers or the external rights holders. [See Legal notice.](#)

Download PDF: 16.03.2025

ETH-Bibliothek Zürich, E-Periodica, <https://www.e-periodica.ch>

Beispiel 4: Berechnung einer vertikalen Stützmauer auf Fundamentplatten- streifen.

An diesem Beispiel sehen Sie konkret, was der Tischrechner HP 10 leistet.

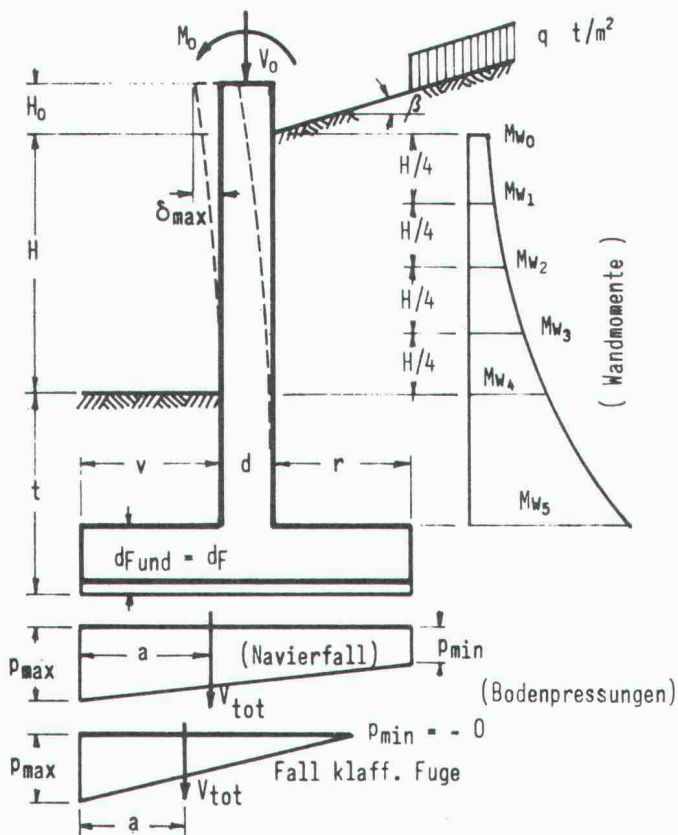

Resultate für die STUEM-Programme

Erforderliche Wandstärke	Bodenpressungen
Wandmomente	Momente im Fundamentvorsprung
Fundament- abmessungen	Momente im Fundamentrücksprung
Grösse + Lage der Vertikalresultierenden	Erddruck. Horizontalkomp.

Wenn Sie das HP-10-Rechensystem in aller Ruhe prüfen möchten, so verlangen Sie doch bitte eine unverbindliche Demonstration.

Hewlett-Packard (Schweiz) AG
Zürcherstrasse 20, 8952 Schlieren ZH
Tel. 01 98 18 21

HEWLETT  **PACKARD**

Mitteilungen aus der Industrie

Neue CO₂-angetriebene Arbeitsplattform

Eine äusserst stabile Aluminium-Arbeitsplattform mit einer Hebelbelastbarkeit von 115 kg ist nunmehr entwickelt worden. Sie ist mit einem eigenen Kohlensäure- oder Stickstoffantrieb ausgestattet und bedarf daher keines elektrischen oder sonstigen Anschlusses. Air-Lift heisst dieses neue Modell von Instantvectur

Die «Air-Lift»-Arbeitsbühne besteht aus einer Aluminiumlegierung und hat drei teleskopische Stützpfiler, die strukturell in ein gleichseitiges Dreieck geformt sind. Nach Ansicht des Herstellers ist dies die stabilste aller geometrischen Formen. Sie wird in drei Modellen angeboten mit maximalen Plattformhöhen bis 10,85 m und einer minimalen Höhe von 2 m.

Die Plattform besteht aus geformtem Fiberglas und hat die Masse 75 x 75 cm. Sie ist ferner mit einem 15 cm hohen Fusschutzrand ausgestattet, der vom Boden aus isoliert ist.

Durch seine leichtgewichtige und zusammenlegbare Kompakbauweise kann Air-Lift mühelos auf kleinen Kombiwagen oder Anhängern überallhin transportiert werden. Auf seinen Hinterrädern kann diese Arbeitsbühne wie eine Schubkarre durch Türen in Aufzüge, Abstellräume usw. gefahren werden. Die Grundabmessungen betragen nur 75 x 105 cm.

Air-Lift zeichnet sich durch Einmannbedienung aus: Die Ausleger sind schnell montiert, das Ventil wird geöffnet, und schon ist die Plattform einsatzbereit. Auf- und Abfahrt werden von der Plattform aus mit dem Fuss stufenlos von 0 bis 6 m/min reguliert.

Air-Lift wird verkauft durch Vectur SA, Rue Caroline 2, 1000 Lausanne, Tel. 021 / 23 78 62, bzw. Stockerstrasse 44, 8002 Zürich, Tel. 01 / 36 53 78.

Wirksamer Schutz vor Sonneneinstrahlung

Der in den Sommermonaten allgemein registrierte Leistungsabfall bei Angestellten und Arbeitern, welcher sich durch extreme Raumtemperaturen und/oder starke Blendung am Arbeitsplatz ergibt, kann heute weitgehend auf ein gleichmässiges Leistungsniveau zurückgeführt werden.

Dank dem SUN-X-Reflexionsfilm ist es nun möglich, auch bereits bestehende Verglasungen zu beschichten und dadurch die Einstrahlungswärme der Sonne in Betriebsräumen zu kontrollieren bzw. auf ein erträgliches Minimum zu vermindern. Der SUN-X-Reflexionsfilm ist eine zähe, durchsichtige Polyesterfolie, welche die bemerkenswerten isolierenden Eigenschaften von «Alcoa-Aluminium» mit der Haltbarkeit des Mylarfilmes, einem Produkt von Du Pont de Nemours & Co., verbindet. Die Wirksamkeit dieses neuartigen Sonnenschutzes beruht auf der Reflexion von Sonnenstrahlen. Daraus ergibt sich ein hervorragender Schutz gegen Hitze und Blendung. Trotz der Abschirmung von bis zu 77 % der Einstrahlungswärme ist eine optisch klare Sicht vom Rauminneren nach aussen gewährleistet.

In klimatisierten Gebäuden können durch die verminderte Spitzenbelastung der Klimaanlage bis zu 69 % der Betriebskosten eingespart werden, wenn die Fenster mit dem SUN-X-Reflexionsfilm beschichtet sind. Der Film eignet sich für die Beschichtung aller glatten Gläser (Einfachverglasung, Doppelverglasung, Isolierglas). Lieferbar sind die Farben gold- und silbergrau-transparent. Der SUN-X-Reflexionsfilm findet Verwendung für Büro und Industriefenster, Verglasungen in Lagerhallen, Treppenhäuser, Schulen, Turn- und Schwimmhallen, Krankenhäuser, Hotels usw., das heisst überall dort, wo extreme Sonneneinstrahlung den Aufenthalt im Raum unangenehm macht und die Leistungsfähigkeit des Personals beeinträchtigt.

Architekten begrünnen den SUN-X-Reflexionsfilm als Sonnenschutz, weil er neue Möglichkeiten bei der Fassadengestaltung erschliesst. Fenster, die mit dem SUN-X-Reflexionsfilm beschichtet sind, ergeben blendungsfreies Licht in den Arbeitsräumen, verhelfen zu erhöhter Produktion und tragen dazu bei, Unfälle zu verhüten.

Generalvertretung für die Schweiz:

Perltex AG, Hirschengraben 41, 6000 Luzern

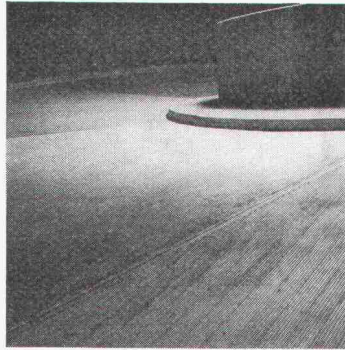

Wo unsere Arbeit in unmittelbarer Beziehung zu Architektur und Umgebung steht, ist die handwerkliche Qualität und damit die Sorgfalt auch im Detail von ganz besonderer Bedeutung.

Spezialequipen verstehen sich auf den fachmännischen Einbau von Pflasterungen verschiedenster Art, Plattenbelägen in Kunst- und Naturstein, elastischen und fußfreundlichen Belägen auf Asphalt und Kunststoffbasis. Betonbeläge in verschiedenen Farben und Strukturen, oder Kombinationen verschiedener Belagsarten.

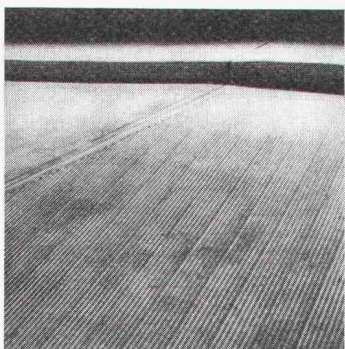
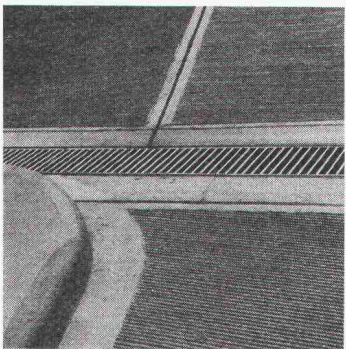
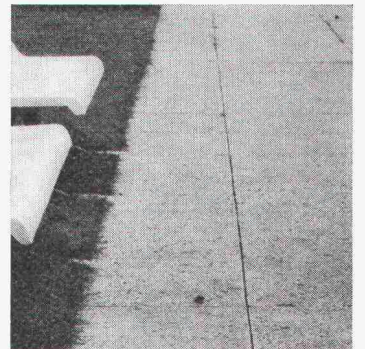
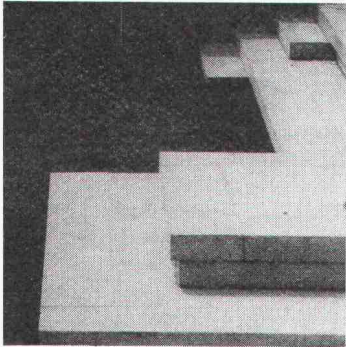

WALO

Walo Bertschinger AG. SA

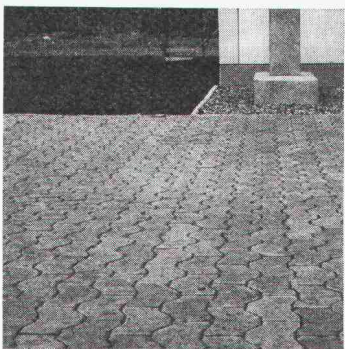
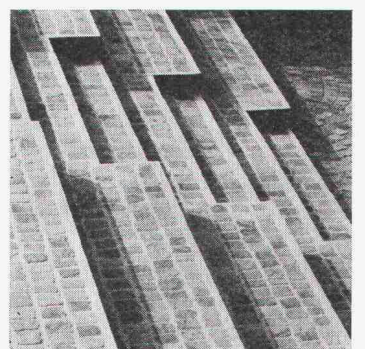

Fahrbare Kleinkompressoren

MACO

Leistung: 670 l/min bis 1300 l/min
Antrieb: Elektrisch, Benzin- + Dieselmotor

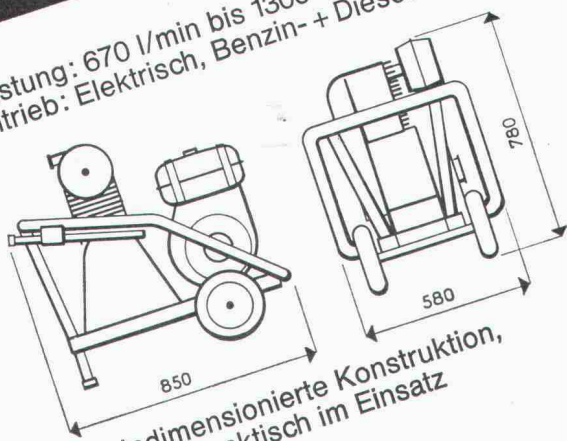

Kleindimensionierte Konstruktion,
deshalb praktisch im Einsatz



M Reichhaltiges Zubehör
ab Lager
Verlangen Sie
eine unverbindliche
Vorführung

8304 Wallisellen
Kriesbachstrasse 1
Telefon 051-93 39 33
Machines d'entreprise
Route Cantonale, 1162 St-Prex
Téléphone 021-76 13 91

Charles **Keller**
Baumaschinen

Mehr Licht
wenig Wärme
höhere Leistung durch
Everlite-Lichtpaneele
und -Lichtkuppeln

Einbaufertig
Problemlose Montage
10 verschiedene Typen
10 Jahre Garantie

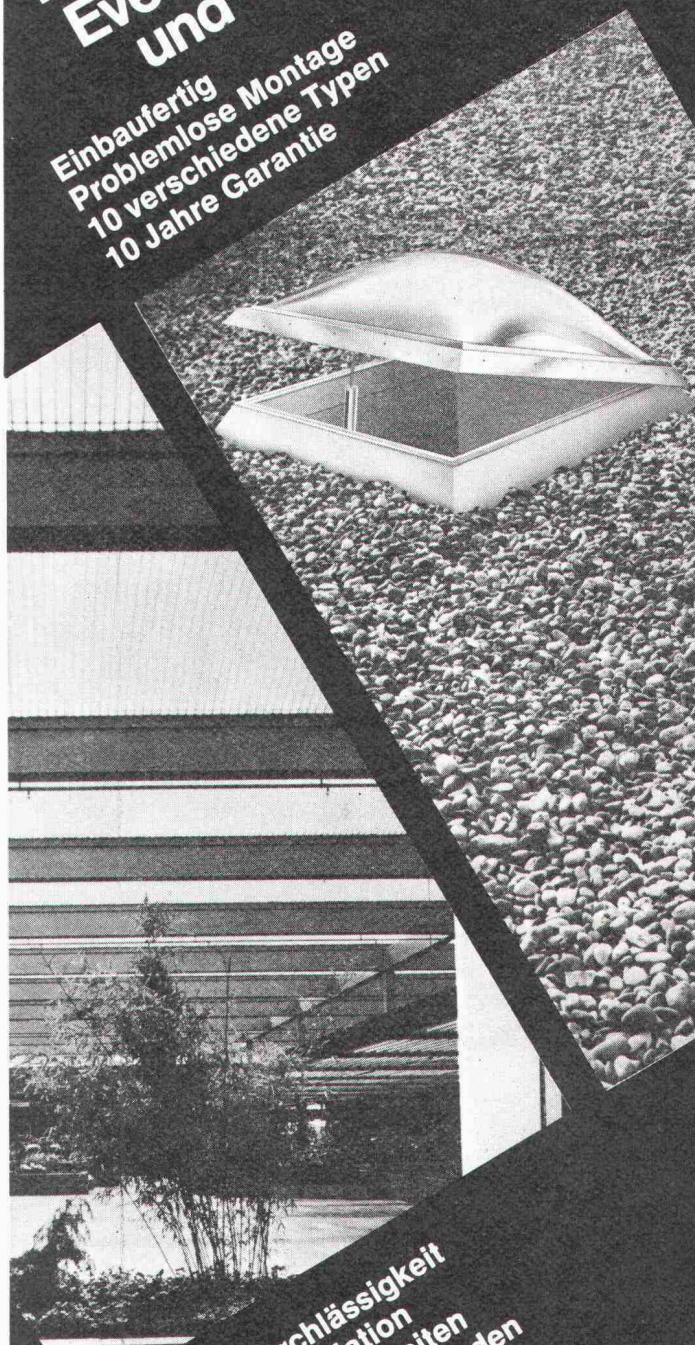

Gute Lichtdurchlässigkeit
Beste Wärmeisolation
Große freie Spannweiten
Für Oblichter und Fassaden
Everlite AG
4657 Dulliken
Telefon 062 - 22 26 66

ROBA-Sickersteine Praktisch und robust

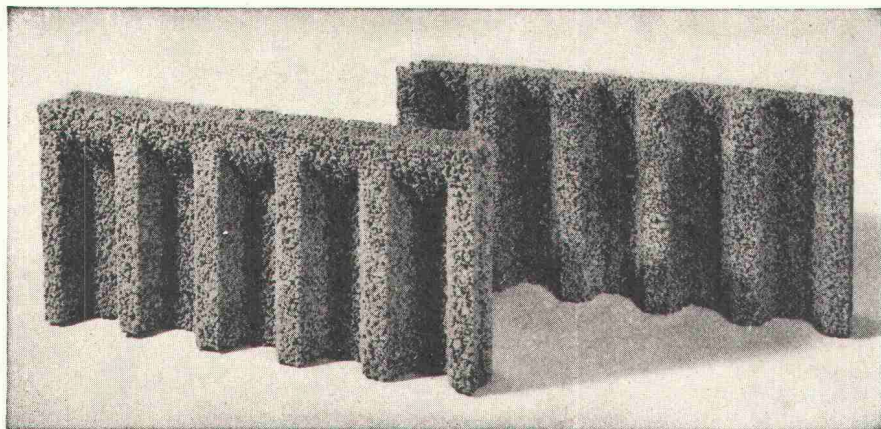

Typen: Sickerstein und Abdeckplatte

Masse: 50×25×6 cm

Gewicht: 10 kg

Preis: Fr. 7.20 pro m²

(90 Rappen pro Stück) ab Werk

Beziehbar direkt oder durch
die Handelsgenossenschaft des SBV
und den Baumaterialienhandel

Element und Baustein AG

8307 Kindhausen-Effretikon

Telefon 01 / 86 41 90



Ihr Vorteil: Einsparungen

- durch rationelle Erstellung eines besseren Entwässerungssystems
- an Verschleiss von Schalungsmaterial und dessen Transportkosten

Ihr Vorteil: Verbesserung

- der Entwässerung des Erdreichs
- Belüftung der Fundamente
- der Kanalisation des Sickerwassers

Ihr Vorteil:

Verkürzung der Bauzeit

- durch vereinfachte vollmaschinelle Aufschüttung



Einige Gründe,
im Bedarfsfall an uns zu denken:

Die fachmännische SIHI-Beratung.

Das breite SIHI-Pumpenprogramm mit 5000 Typen.
Die kurzen Lieferfristen für SIHI-Pumpen.
Die Zuverlässigkeit der SIHI-Pumpen.
Die Wirtschaftlichkeit der SIHI-Pumpen.
Der schnelle und gründliche SIHI-Service.

SIHI-Pumpen sind immer richtig.

Pumpenbau Schaffhausen AG

8200 Schaffhausen Goldsteinstrasse 2 Telefon 053 - 4 30 21

286 PS

Informations-Scheck

Wir wünschen:

kompletter **TEHALIT** -Katalog

Besuch des **TEHALIT** -Fachmannes

Firma:

Abteilung:

Strasse:

Ort:

Sachbearbeiter:

Datum:

TEHALIT

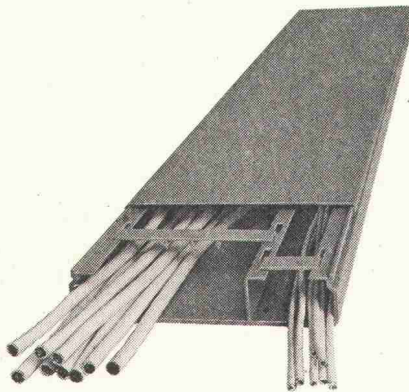

Tehalit-Installationskanäle bieten bei allen baulichen Gegebenheiten die sachgerechteste und wirtschaftlichste Lösung:

- Einsparung von Montagezeit bis über 50%
- getrennte Verlegung von Stark- und Schwachstromleitungen in einem Kanal
- grosses Fassungsvermögen mit Platzreserven für spätere Erweiterungen
- doppelte Isolierung als Schutz gegen mechanische Beschädigung und Verschmutzung
- hochwertiges, gegen Säuren und Chemikalien beständiges Kunststoffmaterial PVC-Hart

**– Ihr Partner
für die
führende
Elektroinstallation**

TEHALIT -Installationskanäle **ARIS**
 -Installationskanäle **LF**
 -Installationskanäle **FB**
 -Sockelleistenkanäle **SL**

TEHALIT -Brüstungskanäle **FB**

TEHALIT -Verdrahtungskanäle

Aus hochwertigem Kunststoffmaterial PVC-Hart

Ausgereifte Qualitätserzeugnisse und die beratende Mitarbeit seines technischen Teams haben Tehalit den Ruf als Problemlöser eingebracht. Auch ein Vorteil, den man nutzen sollte.

TEHALIT

Böni & Co. AG 8500 Frauenfeld

Telefon 054 7 14 53

N 3 IK

Oberflächen-Entwässerung mit der ACO-DRAIN-Rinne aus Polyesterbeton

leicht und handlich — Gefälle eingebaut — hohe Festigkeit —
Ein- und Ausschalen entfällt — Baukastensystem

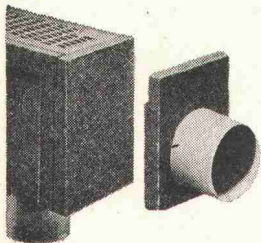

2 Anschlüsse

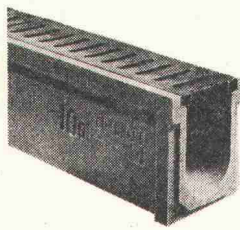

3 Rostausführungen

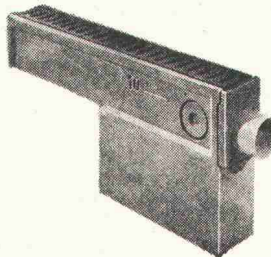

Sandfänge, Sinkkästen

Zürich Studer + Thomann AG
 Bern, Basel, Luzern, St. Gallen Handelsgenossenschaft des Schweizerischen
 Baumeisterverbandes
 Chur Baubedarf Zürich AG, Filiale Chur
 St. Gallen Ganz & Co. AG
 Solothurn Glutz-Blotzheim AG
 Lugano Bariffi & Wullschleger S. A.
 Giubiasco Edilcentro S. A.
 Biel Baubedarf + Holz AG
 Aarau Richner AG
 Frick Baumaterialien AG
 Uster Hug + Graf
 Wil SG Baumaterial AG
 Winterthur Streiff Baumaterial AG
 Bussigny, Fribourg, Yverdon, Châtel-St-Denis, Château-d'Oex, Montreux, Vevey,
 Aigle, Sion, Visp/Viège, Susten/La Souste Gétaz Romang Ecoffey S. A.
 Payerne J. Rapin S. A.
 Neuchâtel, La Chaux-de-Fonds, Fleurier, Le Locle Haefliger + Kaeser S. A.

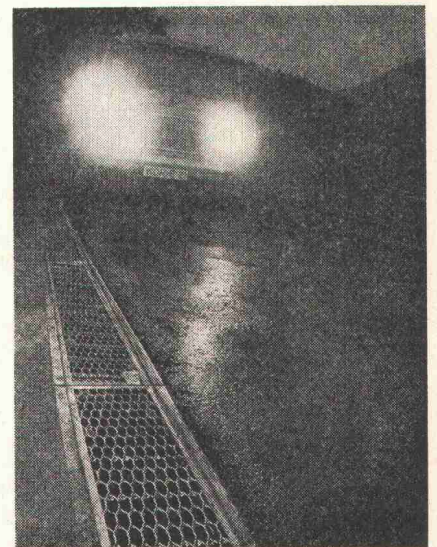

Einbau überall möglich

Strassen, Parkplätze,
Garagenplätze, Einstellhallen,
Lagerplätze, Sport- und
Gartenanlagen, Stallungen usw.

Generalvertreter für die Schweiz

Studer +
Thomann AG,
8134 Adliswil



Wir heben Ihre Stimmung und fördern Ihre Leistung

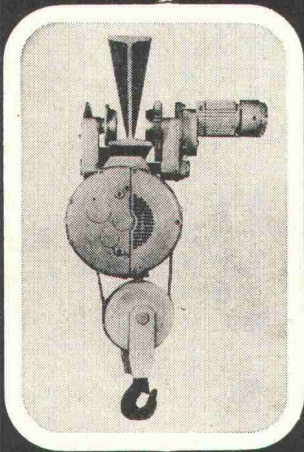

heben und fördern sind unsere Spezialitäten. Und weil wir Spezialisten auch unsern Stolz haben, sind wir nicht zufrieden ehe wir Ihre Hebe- und Förderprobleme optimal gelöst haben. Mit unsern rationellen Vorschlägen entlasten wir Sie ganz

zwangsläufig auch von den leichten Personalproblemen. Wir übertreiben also nicht, wenn wir von uns behaupten Ihre Stimmung zu heben, dass wir Ihre Leistung fördern ist eigentlich selbstverständlich. Eben weil wir Spezialisten sind.

MARS-UTO

MARS-UTO KRAFABRIK AG 4133 PRATTELN
TELEFON: 061-81 75 11 TELEGRAMME: MARS-UTO
TELEX: 63456 mars ch

Fabrikationsprogramm:

Normkrane 1- und 2-Träger, Krane aller Art, Elektroseilzüge, Schwerelektroseilzüge, Hängebahnen, Fahrbahnen, elektrische Steuerungen und Ausrüstungen, Getriebemotoren

Durch uns vertreten:

Portalkrane, Elektrokettenzüge, Druckluftbezeuge, Handbezeuge, Stromzuführungen, Gummipuffer, elektromechanische Arbeitsbühnen, Hydraulische Mobilkrane, diverse Lastaufnahmemittel

Verlangen Sie unverbindlich unsere Prospekte

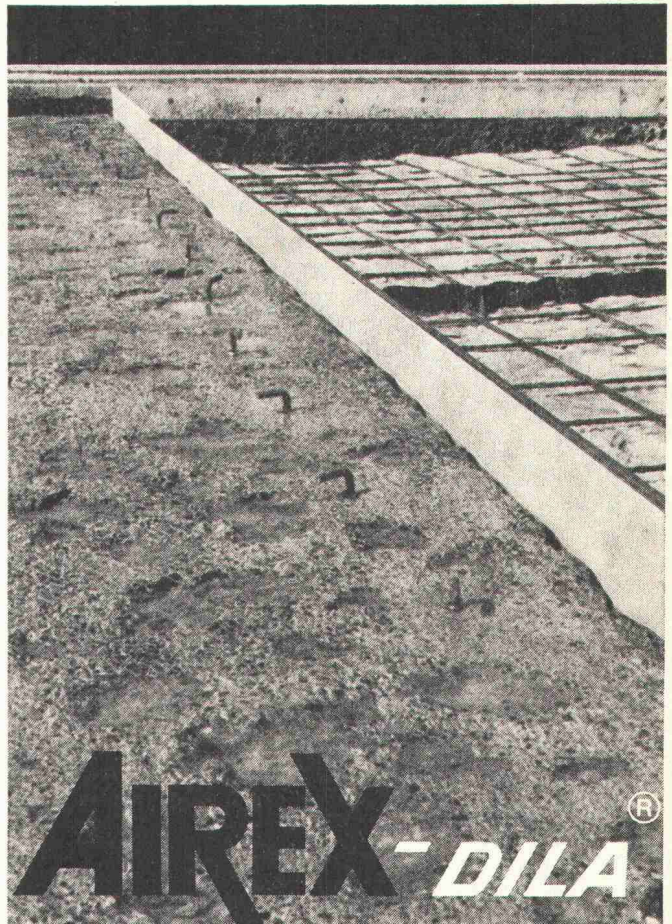

AIREX-DILA[®]

Fugeneinlage

Dilatationsfugen-Einlage AIREX[®]
Brückenanschluss
Nationalstrasse N 1

Witterungsbeständige Dilatations-Einlage für den Fugenbau.

Beidseitig wasserfest beschichtet.

Ausreichend druck- und vibrationsfest.

Verrottet nicht, saugt kein Wasser auf, verhärtet nicht und bricht nicht.

Leicht und sicher verlegbar.

Fabrikation, Beratung und Verkauf durch AIREX AG
einem Unternehmen der LONZA-Gruppe Telephon 042/6614 77
5643 Sins

271

COUPON

®=eingetragene Schutzmarke

AIREX AG Schaumstoffe
CH-5643 Sins

Ort und Datum _____

Firma _____

z. Hd. v. _____

Adresse _____

Senden Sie uns Unterlagen über AIREX[®]-Schaumstoffe

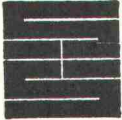

100 Jahre Schaffroth & Späti AG

Asphalt- und Bodenbeläge

8403 Winterthur

Telefon 052 / 29 71 21

Gegründet 1872

Flachdachbeläge jeder Art
Gussasphalt für Isolationen und Strassen
Nacophalt-Hartgussasphaltböden
Linolith-Industriebodenbeläge
seit 50 Jahren bewährt

Zimmerli-Hartbetonböden
für Autogaragen, Rampen usw.

REPOXIT-Kunstharzböden
in diversen Farben, 2 bis 7 mm stark

MEIDINGER

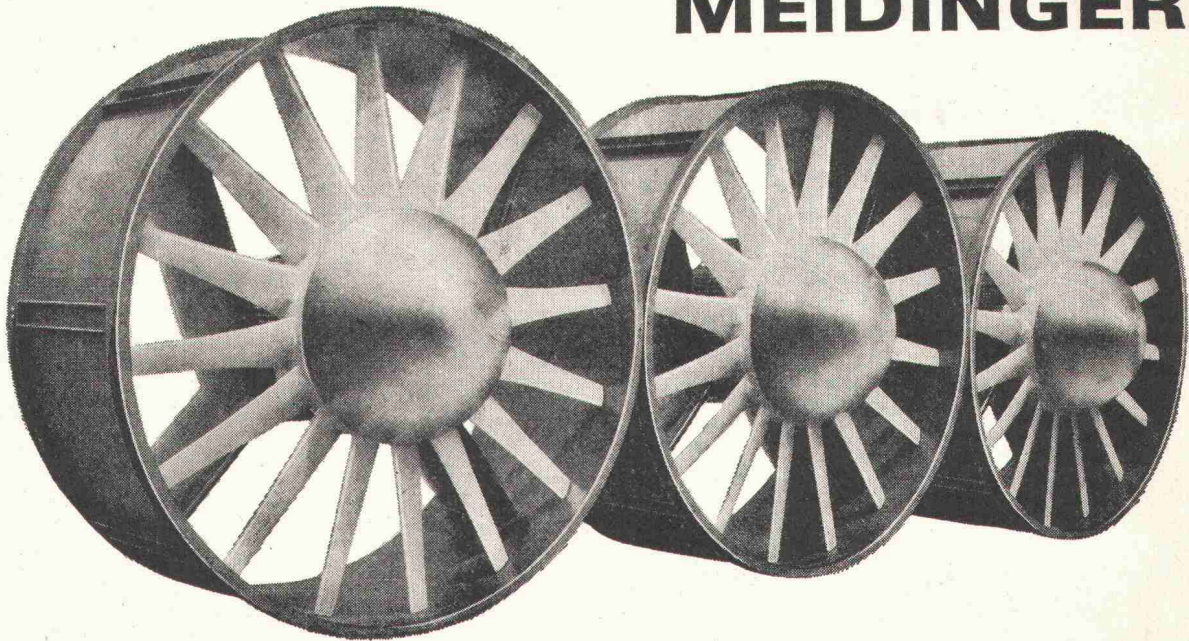

G. MEIDINGER & CO.
MAIENGASSE 12-20
4000 BASEL 4
Tel. 061 / 25 88 70



AXIAL-, ZENTRIFUGAL-
VENTILATOREN
BLECH, GUSS, KUNSTSTOFF
ELEKTROMOTOREN

5001a

Brander-Normtüren – die «grossen» Türen zum kleinen Preis. (aus Stahl oder Aluminium)

- preisgünstiger
- schneller montiert
- verzugsfrei
- in verschiedenen Grössen und Oberflächen lieferbar

Nutzen Sie unser Fachwissen.
Rufen Sie uns an.
Verlangen Sie unsere technischen Unterlagen.

z+z brander

Normbauteile, 8162 Steinmaur, Telefon 01 / 94 13 97
Représentation pour la Suisse romande:
Agence W. Bauer, Maujobia 63, 2000 Neuchâtel,
Téléphone 038 / 25 01 50

Sondierbohrungen

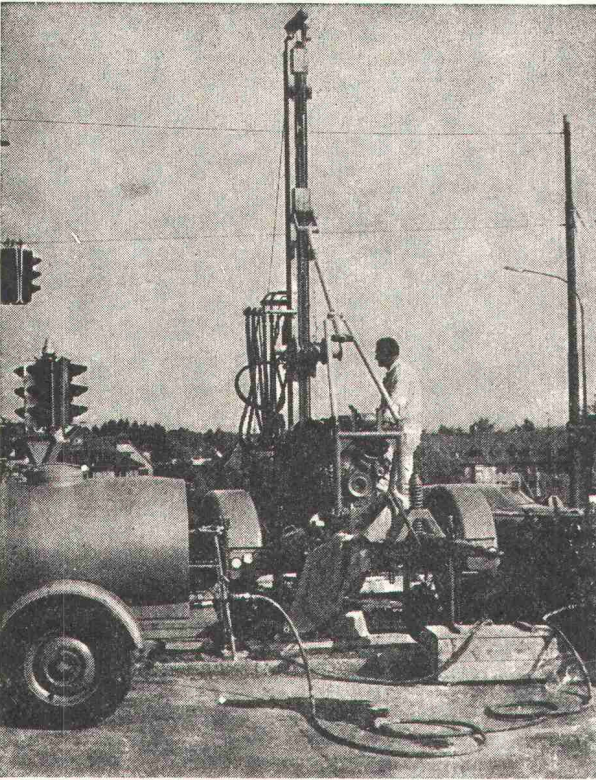

Sondierbohrung Bucheggplatz Zürich

Rotationskernbohrungen
Rammsondierungen
Scherflügelversuche
Ungestörte Bodenproben
Durchlässigkeitsuntersuchungen
Bohrungen für Injektionen
Fels- und Lockergesteins-Anker

Ing. Greuter AG, Zürich

Telefon 01 / 32 90 28

**Spezialfirma für Gunit, Spritzbeton, Injektionen
und Bohrungen**

Die Geilinger-Gruppe:
Drei Unternehmen,
die sich mit Metallbau,
Stahlbau und Feineisen-
bau beschäftigen.
Hier ein Produkt der
Firma Geilinger & Co.,
Metallbau, Winterthur.

Die Türen hoch, die Tore weit: Die Industrie-Tore werden immer gigantischer.

Die immer grösseren, in immer riesigeren Werkhallen hergestellten Industrie-Produkte sowie die parallele Grössen-Entwicklung der werksinternen und öffentlichen Transportmittel (denken Sie nur an die Jumbo-Jets!) verlangen nach immer gigantischeren Toren. Gerade weil aber die Konstruktion solcher Toranlagen eine enge Zusammenarbeit zwischen Schlosserei-Fachleuten und Stahlbau-Ingenieuren bedingt, ist die Firma Geilinger zu einem der bedeutendsten Torbau-Unternehmen der Schweiz geworden: In den drei Firmen der Geilinger-Gruppe (Stahlbau, Metallbau, Feineisenbau) stehen solche Spezialisten in genügender Zahl zur Verfügung.

Qualität, die man (heute) suchen kann.

Ein schönes Beispiel für die Geilinger-Torbau-Erfahrung ist die für die Werkhalle der Winterthurer Firma Zani AG konstruierte Glas-Schiebetor-Anlage. Glasflügel-Grösse: 6,80 x 5,40 m (siehe Abbildung).

Egger

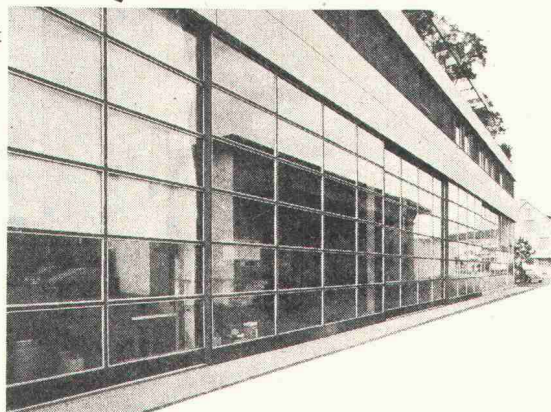

Typenprogramm und Ausführung

- Flügeltore, Schiebetore, Falttore, Brandschutztore
- Füllungen aus Holz, PVC oder Stahl
- mit mechanischen Antrieben und den entsprechenden Steuerungsaggregaten

G 72123

Weitere Informationen: Siehe die Schweiz. Bau-Dokumentation unter (31) 43-748 sowie unseren ausführlichen Spezial-Prospekt.

GEILINGER

GEILINGER & Co., METALLBAU, 8401 WINTERTHUR
052 22 28 21

Hochhaus-Fenster
 Fenster Kiefer
 Wohnhaus-Fenster
 Fenster Kiefer
 Schulhaus-Fenster
 Fenster Kiefer
 Fabrik-Fenster
 Fenster Kiefer
 Norm-Fenster
 Fenster Kiefer
 Holz-Fenster
 Fenster Kiefer
 Holz-Al.-Fenster
 Fenster Kiefer
 Aluminium-Fenster
 Fenster Kiefer
 Kunststoff-Fenster
 Fenster Kiefer



Fenster Kiefer AG
 Bachstrasse 15
 8038 Zürich
 Tel. 01 45 24 55

«esser's» Schachtabdeckungen

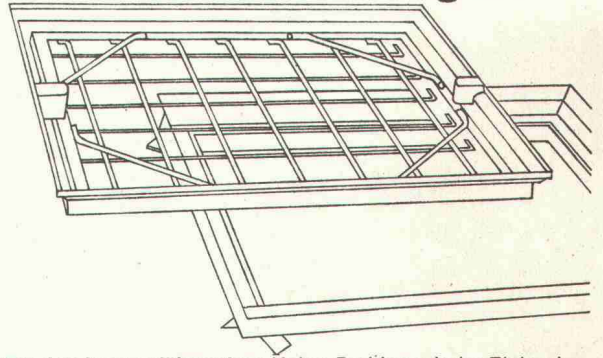

Für den Bauausführenden: Keine Probleme beim Einbau! Die Nenngrossen passen sich entweder den verschiedensten Plattenformaten von Fussbodenbelägen an oder weisen den Vorschriften entsprechende Mauermasse für die lichte Schachtwerte auf.

Für den Architekten: Bei der Planung entfällt zeitraubendes Detaillieren von Sonderkonstruktionen. Er findet für alle Wünsche eine ganze Skala von normgerechten Typen zur Auswahl.

Für den Bauherrn: Kein hässlicher Anblick bei Kontrollschächten im Bauwerk mehr! Jeder beliebige Bodenbelag kann in die Schachtabdeckung eingebracht werden und macht diese praktisch unsichtbar – auch bei Teppichbelag.

Verlangen Sie unsere ausführliche Dokumentation oder den Besuch unseres Fachberaters.

Jakob Scherrer Söhne AG
 Allmendstrasse 5-7
 8059 Zürich
 Telefon 01 2579 80



norm plastics

Zeughausgasse 9 6301 Zug 042 21 23 77

TEMPO-,

Teerfaserrohre
 Ø 75–200 mm

TIP-,

PVC-hart Kanalrohre
 Ø 110–400 mm

TENCATEN-

Glasfaserarmierte
 Polyesterrohre
 Ø 100–2500 mm

Röhren.

T + T + T =

moderner Kanalisationsbau

michael baviera vsg/swb

FISCHBACH COMPACT GEBLÄSE

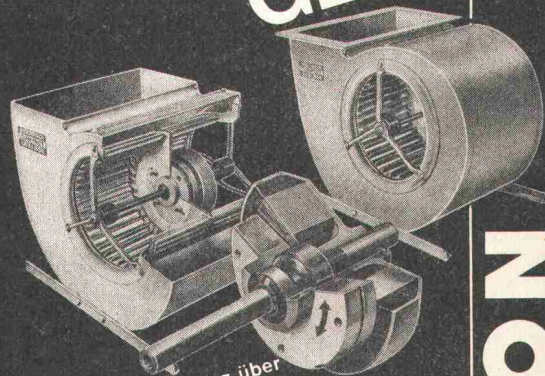

-100% stufenlose Regelung über
 Betriebsspannung, Dauerbetrieb
 auf jeder Leistungsstufe,
 -ausserordentlich steile Kennlinien,
 -automatische Anpassung der Drehzahl bei
 sich verändernden Widerständen,
 -ausserordentlich niedriger Geräuschpegel,
 -raumsparend,
 kompakte Gesamtkonstruktion.

TRION AG
 8032 ZÜRICH

TRION
 airtechnic

Leuchttische die bieten, was Spezialisten verlangen

Techniker, Geometer, Architekten und Graphiker sind begeistert von unseren modernen Leuchttischen:

- Leuchtfläche mit weisser, opaktransparenter Glasplatte von 130 x 90 cm voll ausgeleuchtet
- fest horizontal oder stufenlos schrägstellbar
- Ausrüstung mit 2 Kippschaltern oder stufenlosem Reguliergerät
- Tischhöhe 78 cm, mit speziellem Verlängerungsstück auch 90 cm lieferbar
- Ergänzungsmöglichkeit mit Schubladenkörper in Buche hell, Stahl hellgrau oder Kunststoff hellgrau, «Eiche» und «Nussbaum»

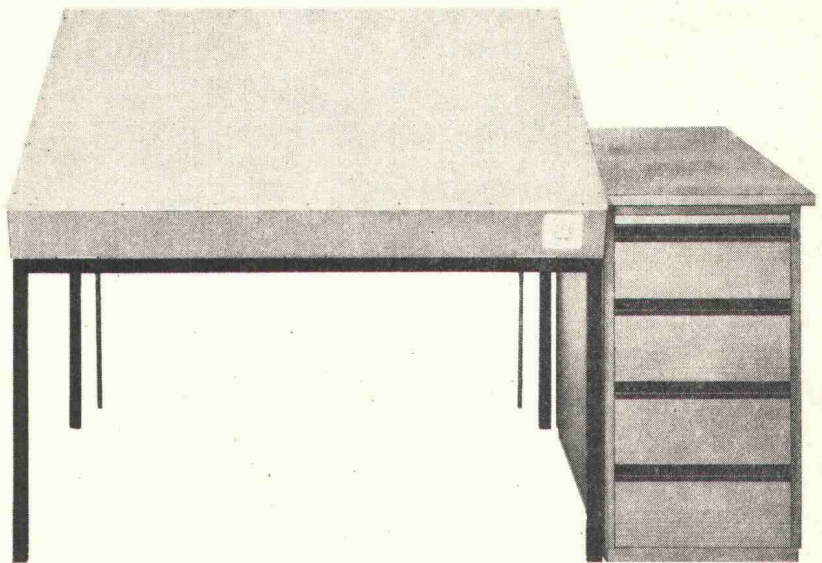

Verlangen Sie doch bitte sofort den ausführlichen Spezialprospekt!

GRAB+WILDI AG

8023 Zürich 1, Seilergraben 61, Ausstellung Tel. 01/32 57 88-89
8902 Urdorf b. Zürich, Büro, Lager, Versand Tel. 01/98 76 67-68

Die Vorteile einer Elektro-Heizung von Star Unity liegen auf der Hand.

1.

Massive Baukostensenkung.

Star Unity Nachtstromspeicher- und Direktheizgeräte zeichnen sich durch einfache Montage aus. Herkömmliche Heizinstalltionen entfallen, einfache Elektroinstalltionen sind erforderlich.

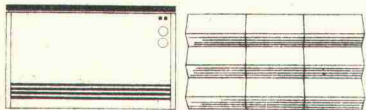

2.

Günstige Betriebskosten.

Star Unity Speicherheizelemente speichern ihre Wärme bei Nacht (Niedertarif) und geben ihre Heizleistung bei Tag ab.

Immer mehr fortschrittlich denkende Bauherren erkennen die entscheidenden Vorteile einer Elektro-Heizung von Star Unity AG. Unterbreiten Sie uns Ihre Heizprobleme, wir beraten Sie gerne.

Star Unity AG, Fabrik el. Apparate
Büro u. Fabrikation: 8804 Au ZH, Tel. 01 75 04 04

3.

Minimaler Unterhalt.

Star Unity Heizelemente sind am Stromnetz angeschlossen. Sie müssen lediglich die gewünschten Raumtemperaturen einstellen, alles andere besorgt die Automatik.

The logo for Star Unity AG, featuring a stylized star above the company name "Star Unity" in a cursive font.

Mehr denn je bedeutet Holz
gediegene Behausung.

Und immer noch – seit über einem halben Jahrhundert –
pflegen wir handwerklich
anspruchsvollen Innenausbau,
gestalten wir Holz
zur gefälligen Form.

**LIENHARD
SOHNE AG**

Innenausbau
Bauschreinerei
Möbelschreinerei
Harmonikatüren
Holzetuis
8038 Zürich,
Albisstrasse 131
Telefon 01/45 12 90

Wir
bohren
mit
Diamant



- Aussparungen in verschiedenen Durchmesser
- vibrations- und staubfrei
- auf den Millimeter genau
- keine Nacharbeiten
- in Betonböden, Wänden, Säulen, Balken usw.
- für das Montieren von Zentralheizungen, Entlüftungen, Klimaanlage, Abfuhrkanälen usw.

Diamantbohr AG, 5001 Aarau

Postfach 716, Telefon 064 / 24 45 04

MBA Kurz-Information



O&K Dumper

Ausgezeichnete Gelände-
gängigkeit dank Allradantrieb.
Hohe Wendigkeit durch
hydraulische Knickrahmen-
lenkung. Wendekreis 1,65 m.
Muldeninhalt 1,6 m³.



– für jede Aufgabe eine gute Lösung

MBA, 8600 Dübendorf
Tel. 01 85 00 21

Tonwerk Döttingen
Inhalt 1 Million Liter

betontanks

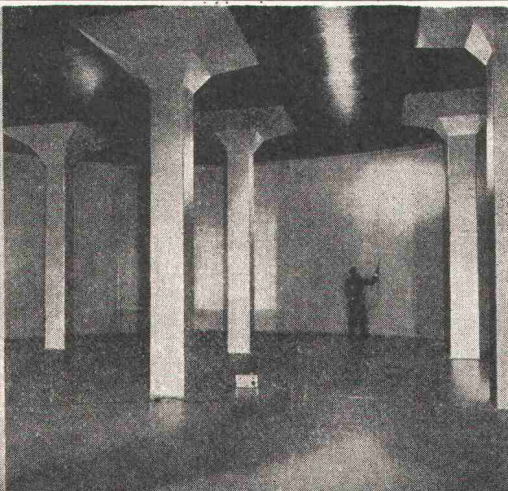

für Heiz- und Dieseloel

Spezialauskleidung mit elastischer Dauerbeschichtung

Die **Doppelmantel-Kunstharauskleidung «System Schneider»** mit Ueberwachung des Hohlraumes mittels Leckanzeiger erfüllt die neuen Vorschriften des Eidg. Amtes für Umweltschutz (Ausweisnummer EAGS 08.01.71). Ausführung bei Neuanlagen und als Sanierung alter Tanks, die den heutigen Vorschriften nicht mehr genügen

tankbau otto schneider zürich

Frohburgstrasse 188

Telefon 01 / 26 35 05

Fugenabdichtungen für Beton-Strassen, -Pisten und -Plätze

Als erste Firma frästen wir in der Schweiz Fugen direkt in den frischen Beton. Ohne Unterbrüche kann der Belägsfertiger jetzt den Beton einbringen. Keine Fugen-Einlagen verzögern den Arbeitsablauf und stören das Betongefüge.

Anschliessend dichten wir die Fugen analog ihrem Anwendungsgebiet ab. Wir kennen die physikalischen und chemischen Beanspruchungen der Fugen im Strassen- und Pistenbau sowie die der öffentlichen Betonplätze. Benzin, Oel und Kerosin sind die gefährlichsten Feinde von Dichtungsmassen. Doch erkannte Gegner scheuen wir nicht.

Ein weiteres Spezialgebiet von uns ist die **Oberflächenrillung** von Beton-Strassen und -Pisten gegen Acquaplaning.

Dichtungsprobleme zu lösen überlassen Sie am besten uns. Einer Firma, die stets an der Zukunft von Fugenabdichtungen arbeitet. Verlangen Sie unsere Beratung. Telefon genügt. Unsere Spezialisten besuchen Sie gerne.



ISOMAT-BAU AG

Spezialfirma für sämtliche Abdichtungen
im Hoch- und Tiefbau

Badenerstrasse 362, 8040 Zürich, Telefon 01 / 54 11 66
ab 1. Dezember 1972:

Jungholzstrasse 43, 8050 Zürich, Telefon 01 / 50 09 45

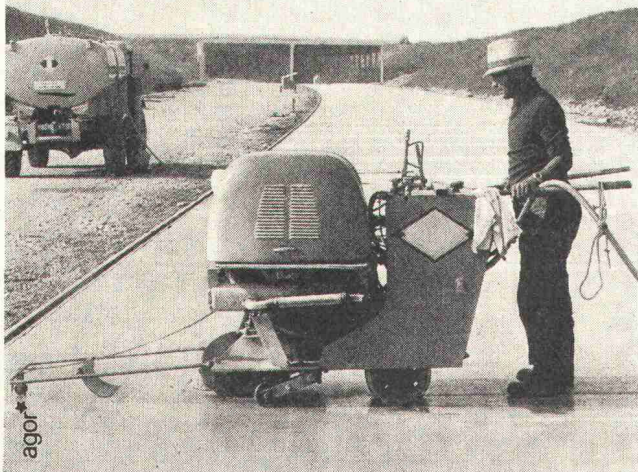

Österreich mit neuem Profil

Ein Interessentenmeeting Österreich-Schweiz 23. und 24. Oktober 1972

soll Gelegenheit bieten, konkrete Geschäftsverbindungen mit österreichischen Fabrikanten anzuknüpfen. Schweizer Importeure, Grosshändler, Industrielle, die einer Cooperation eine Chance geben, oder Agenten, die eine Zusammenarbeit erstreben, haben die Möglichkeit zu einer direkten Aussprache mit Experten oder Geschäftsleuten aus Oesterreich. Das Thema lautet

«Zulieferung und Cooperation»

und umfasst folgende Branchen und Artikel:

1. Metallbearbeitungsmaschinen und Zubehör
2. Maschinen, Hilfsgeräte und chemische Produkte für das Baugewerbe
3. Industriebedarfsartikel
4. Armaturen für Sanitärinstallation und Heizung
5. Teile für die Optik und Feinmechanik
6. Ausrüstungen für die Elektroindustrie
7. Halbzeug und Fertigteile für die Industrie
8. Maschinen und Vorrichtungen für die chemische und Plastikindustrie
9. Ausrüstungen für die Textil- und Lederwarenindustrie sowie
10. Zubehör für landwirtschaftliche Maschinen und Geräte

Repräsentanten von mehr als 40 österreichischen exportinteressierten Firmen werden zum angegebenen Zeitpunkt im Business Center Nova Park, Zürich, anzutreffen sein.

Informationen und Anmeldungen zum Meeting unter Adresse:

Der Österreichische Handelsdelegierte für die Schweiz und Liechtenstein, Stockerstrasse 38, 8002 Zürich, Tel. 01 / 36 75 75, Telex 54958.

MONTANA

Montana Stahl AG 5303 Würenlingen
Telefon 056 308 47

MONTANA SWISS-PANEL PROFILPLATTEN

für Dächer, Decken und Fassaden
Montana Swiss-Panel, ein Schweizer-Produkt

DIESEL-

bis 450 kW
stationär
oder fahrbar

Stromerzeuger

Onan

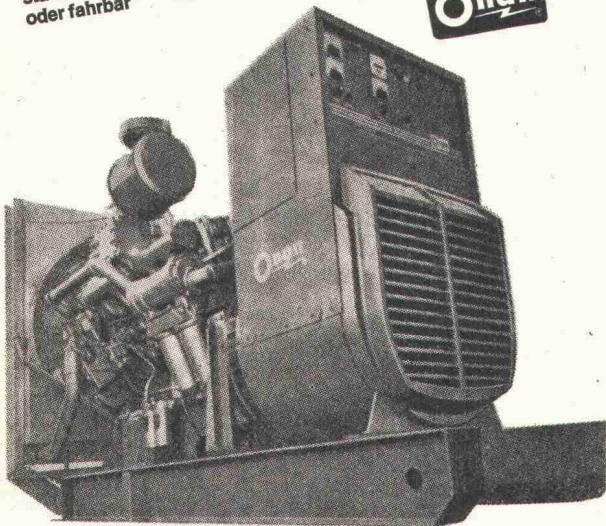

Projektierung und Bau von **Notstromanlagen**
für Handbedienung, automatischen oder vollautomatischen Betrieb
schockgeprüfte Ausführungen

AKSA AG

Ingenieurbureau 8116 Würenlos
Bahnhofplatz Telefon 056 / 74 13 13

(MERK)

Bei Schwertransporten

trifft man auf den Umladeplätzen immer
zerlegbare Merk-Bockkrane. Für raschen
Umlad, Montagen, Reparaturen sind
die anpassungsfähigen Merk-Krane auch in
schwierigsten Verhältnissen und für grösste Lasten
unentbehrliche Helfer.

Modelle von 500 kg bis 100 Tonnen.

Merk AG Maschinenfabrik
CH-8953 Dietikon/Zürich Telefon 051 / 88 48 05

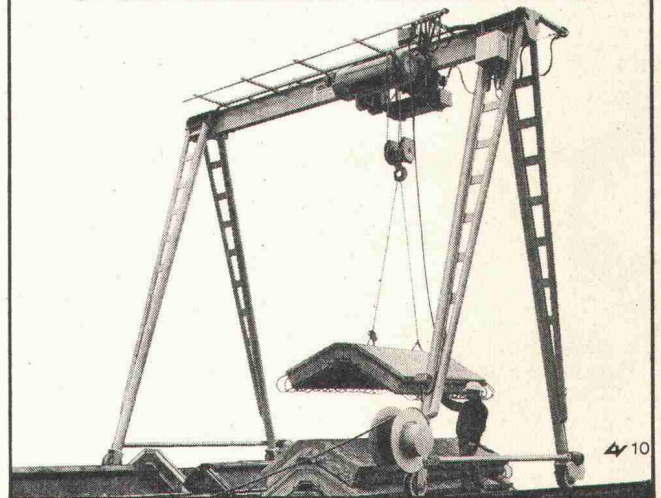

compriband V

Originalgrösse gemäss
Dimensionierungsvorschriften

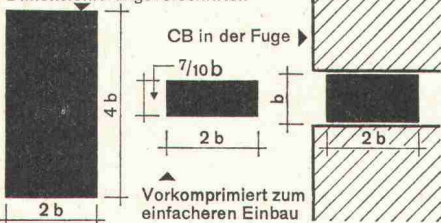

Jetzt einfacher, sicherer und schneller

dichten von bestehenden Fugen. Vor dem Einbau in
eine bestehende Fuge musste COMPRIBAND bisher
immer komprimiert werden. Dieser Arbeitsgang ent-
fällt nun, da COMPRIBAND jetzt vorkomprimiert
bezogen werden kann. Daraus ergeben sich folgende
Vorteile. Einfacher, weil für den Einbau keine Hilfs-
mittel notwendig sind. Sicherer, weil Verlegungs-
fehler praktisch ausgeschlossen sind. Schneller, weil
COMPRIBAND V bei kleineren Querschnitten direkt

ab der Rolle, bei grösseren Querschnitten aus der
Vakuumpackung in die Fuge eingelegt werden kann.
COMPRIBAND V findet gleichfalls beim Einbau
während der Montage Verwendung.

Generalvertretung, Beratung und Verkauf
ROGER FREY dipl. Ing. ETH
8002 Zürich
Beethovenstrasse 47, Telefon 051 362544

vorkomprimiert

Kläranlagen

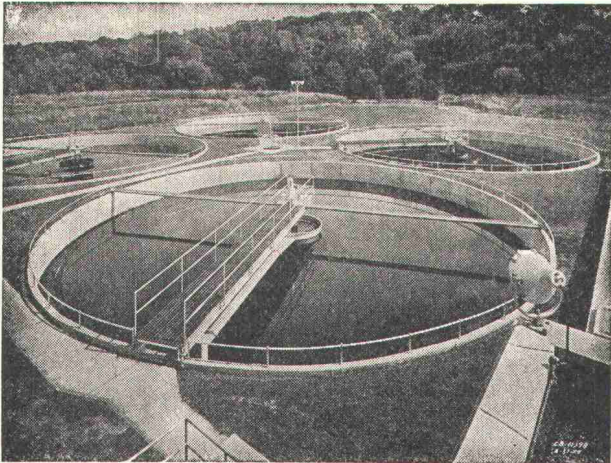

Automatische Rechen, Rechengut- und Kehrlicht-Zerkleinerungs-Maschinen
 Absetzbecken (Rund- und Rechteckbecken)
 Biologische Abwasserreinigung
 Faulkammerausrüstungen
 Kombinierte Abwasserreinigungsanlagen für kleine Gemeinden und Institutionen
 Industrielle Abwasserreinigung
 Flotationssysteme

Alpha AG. Nidau

Tel. (032) 2 46 92

Mit dem Kabelfernsehen immer dabei

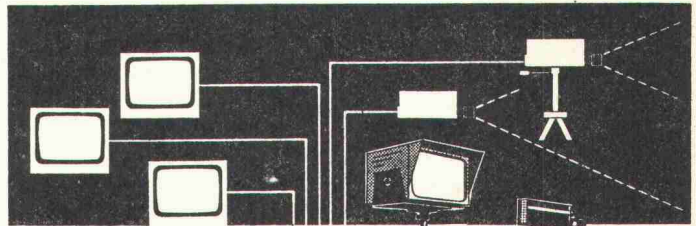

Nur wenn Sie dabei waren, können Sie Situationen und Tatsachen richtig beurteilen. Das Kabelfernsehen gibt Ihnen diese Möglichkeit und läßt Sie durch seine getreue und sofortige Wiedergabe die Geschehnisse miterleben. Eine unschätzbare Bereicherung für Wissenschaft, Industrie, Handel, Auskunfts- und Sicherheitsdienste dank zahlloser objektiver und

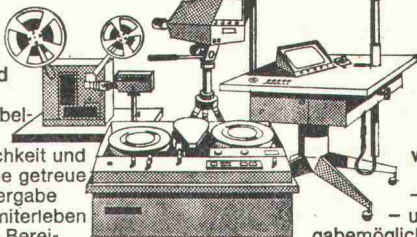

wahrer Beobachtungs-
 - Aufnahme
 - und Wieder-
 gabemöglichkeiten. Die Firma TVI SA garantiert durch Verkauf, Handel, Auskunfts- und Sicherheitsdienste dank zahlloser objektiver und Mitteln entsprechender Einrichtung



TVI-TELEVISION INDUSTRIELLE SA

Kabelfernsehen
 Industrielle Elektronik
 Informatik

Planung, Ausführung, Verkauf, Verleih
 78, avenue des Communes-Réunies
 1212 GRAND-LANCY - Tél. 43 71 40

Weitere Unterlagen erwünscht

Tel.: _____

Firmenname: _____ Adresse: _____

Abteilung: _____ Empfänger: _____

Revolution im Grabenaushub

durch die führenden, weltbekanntesten USA Davis Trencher und Cleveland Trencher. Für Pipelines, Drainage, Kabelgräben, Fundamente, Schächte, Wasserleitungen, militärische Zwecke usw.



Davis gräbt an Traversen (bis 20%) senkrechte Gräben durch hydraulisch kippbaren Oberteil. Davis gräbt an Hängen bis zu 100%. Hydraulische Tieflöflöffel mit 5 oder 8 Tonnen Reisskraft, für Spezialeinsatz (2,5 bis 3,4 m Tiefe). Hydraulischer Dozer zum Zudecken und planieren der Gräben. **Davis Trencher:** 9 Modelle. Grabbreiten: 5-70 cm, Grabbtiefen bis 230 cm, Grabgeschwindigkeit: bis 540 m/h. Preis Fr. 6200.- bis ca. Fr. 145 000.-. Zubehör: Tieflöflöffel, Dozer, Lader, Bohrgerät, usw. **Cleveland Trencher:** 13 Modelle und 2 Backfiller und Tamper. Grabbreiten: 25 cm bis 1,5 m (verstellbares Rad, bis 1,8 m, Krone bis 6 m breit). Grabgeschwindigkeit: bis 44 m/min. Preise ab Fr. 79 000.- bis ca. Fr. 490 000.-. Verkauf und Vermietung durch:

INTRAVEND AG

Postfach 8048 Zürich Tel 051 62 88 22 Telex 54 289

Der GÖLZ-Trockenschrank trocknet Ihre Wäsche innert 30-180 Minuten!

Schonend und ohne jede Abnutzung!

Die unangenehm lange Wartezeit zum Trocknen der Wäsche wird auf ein Minimum reduziert.

Diverse Modelle ab Fr. 690.-

Verlangen Sie den ausführlichen Gratisprospekt, um alle Vorteile kennenzulernen.



Bon

gÖLZ GÖLZ AG, Metallbau, Badenerstr.701
 8048 Zürich, Telefon 051 / 62 69 22

Heraklith-Leichtbauplatten

Normalplatte
 PV-Porenverschlussplatte
 GL-Glasfaser-Porenverschlussplatte
 Travertin-Akustikplatte
 Herathan-Polyurethan-Hartschaumplatte
 Heratekta-Schichtplatte
 Herakustikplatte

8304 Wallisellen
 Telefon 01/93 12 54

Propatec AG

ZZ 5.72



GOMA
 Aufzugs-
 Schiebe- und
 Klapptreppen
 Flachdach-
 Aufstiege

Marcel Matter
 Klotenerstrasse 43
 Telefon 83 80 41

8153 Rümlang



eurobox

- Fertig-Garagen
- Garagen-Tore
- Keller-Türen

Sendzimirverzinkt

JOSEF GUT AG
 Stahlbau - 6130 Willisau
 Telefon 045 . 6 24 24 / 25

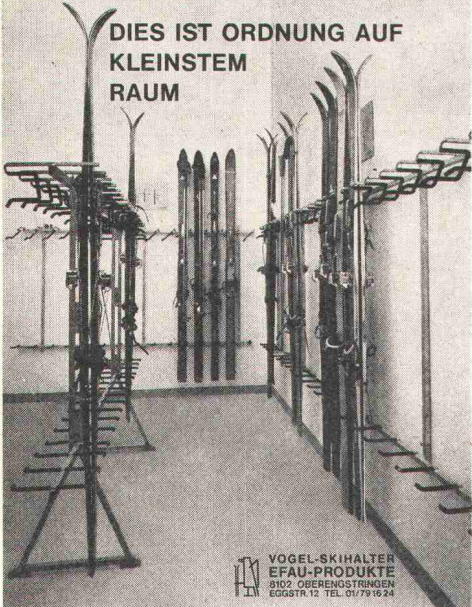

**DIES IST ORDNUNG AUF
 KLEINSTEM
 RAUM**

**Vogel-
 Skihalter**

Ganzmetall
 Feuerverzinkt
 Robust

Planen und Ein-
 richten von Ski-
 räumen, Liefern.
 von Teilen für
 Selbstmontage.

Für Hotels, Ski-
 und Ferienhäuser,
 Schulen, Berg-
 bahnen usw.
 Bis 16 Paar Ski
 per Laufmeter.

**ERWIN VOGEL
 EFAU-PRODUKTE**
 8102 Ober-
 engstringen
 Eggstrasse 12
 Tel. 01 / 79 16 24

VOGEL-SKIHALTER
 EFAU-PRODUKTE
 8102 OBERENGSTRINGEN
 EGGSTR. 12 TEL. 01/79 16 24

GEKO -Simskonsole
 + Patent Nr. 475 465



Die grossen Vorteile:
 Viel besserer Halt, kann nicht
 mehr heruntergetreten werden
 — raschere Montage, einfache
 Konstruktion — deshalb die
 ideale und preisgünstigste
 Simskonsole.

Verlangen Sie bei Ihrem Fensterhersteller die GEKO-
 Simskonsole — Sie sparen damit Aerger und Geld!

KOCH Beschläge, Zürich
 Tel. 01 / 26 66 36

Kampf dem Hochwasser

Kein Rückstau im Keller
 durch PASSAVANT-Modelle in verschiedenen
 Nennweiten für Eisen- und Steinzeugrohre

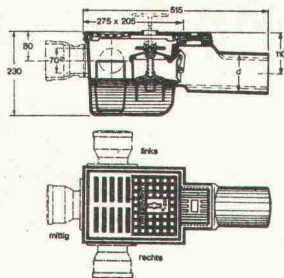

Kellerablauf «Junior»
 mit Rückstaudoppelverschluss

Bezug
 durch
 Eisenhandel

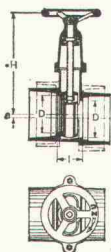

Hochwasser-
 schieber

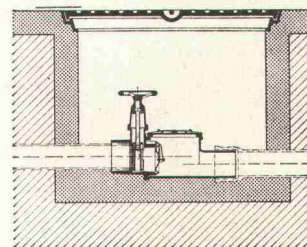

Rückstaudoppelverschluss
 TRIPLEX für durch-
 gehende Leitungen

Verlangen Sie Unterlagen bei Werner Maag, Zeltweg 44, 8032 Zürich, Tel. 01 / 32 75 80

Name _____

Adresse _____

Stellen- und Gelegenheits-Anzeigen

Tarif

1/1 Seite 185 x 259 mm Fr. 596.—	1/4 Seite 185 x 60 mm 90 x 128 mm Fr. 149.—	1/12 Seite 90 x 40 mm Fr. 50.—
1/2 Seite 185 x 128 mm 90 x 259 mm Fr. 298.—	1/6 Seite 185 x 40 mm 90 x 84 mm Fr. 99.50	1/16 Seite 90 x 28 mm Fr. 37.—
1/3 Seite 185 x 84 mm Fr. 199.—	1/8 Seite 185 x 28 mm 90 x 60 mm Fr. 74.50	1/24 Seite 90 x 18 mm Fr. 25.—

Chiffregebühr Fr. 3.—

Stellengesuche werden nur noch schriftlich entgegengenommen.

Anzeigenschluss: Mittwoch der Vorwoche, 10 Uhr.
Sofern drucktechnisch möglich, kann der Anzeigenschluss bis Donnerstag der Vorwoche, 10 Uhr, verlängert werden.

IVA AG für internationale Werbung, 8035 Zürich

Beckenhofstrasse 16, Tel. 01 / 26 97 40, PC 80-32735

Filialen:

1004 Lausanne, 19, av. de Beaulieu, Tel. 021 / 34 72 65
1204 Genève, 8, rue du Marché, Tel. 022 / 26 03 45

Ermässigte Preise ohne Rabatt für Wiederholungen

Für Stellensuchende empfehlen wir ein 3-Monats-Abonnement auf die Schweizerische Bauzeitung zu Fr. 24.50, Ausland Fr. 26.— (rund 13 Hefte)

Gesucht

Hochbauzeichner(in)

- Interessante, vorwiegend öffentliche Bauvorhaben
- Ausbaufähige Stellen in angenehmem Arbeitsklima

Max P. Kollbrunner, Architekt BSA/SIA, 8051 Zürich
Friedrichstrasse 9, Tel. 01 / 41 45 45

Ich bin 33,

Architekt-Techniker HTL

und suche einen neuen Wirkungskreis in einem Team mit anspruchsvollen Projektierungsaufgaben. Ich wünsche eine enge Mitarbeit von den ersten Entwurfsaufgaben bis zur Gestaltung der baureifen Ausführung an möglichst vielfältigen und qualitativ interessanten Projekten.

Ich biete in einem angenehmen und unkonventionellen Arbeitsklima selbständiges Können und volle Verantwortungsbereitschaft.

Offerten sind erbeten unter Chiffre SBZ 759 an IVA AG, Postfach, 8035 Zürich.

Wir suchen

Architekten ETH

Architekt-Techniker HTL

für vielseitige, vorwiegend öffentliche Bauaufgaben.
Arbeitsort und Eintritt nach Uebereinkunft.

H. P. Menn, 7000 Chur

dipl. Architekt BSA/SIA

Bahnhofstrasse 14, Telefon 081 / 22 66 80

R. Christ, 8032 Zürich

dipl. Architekt ETH/SIA

Hegibachstrasse 14, Telefon 01 / 53 80 63

Wir suchen für interessante, vielgestaltige Aufgaben

1 Architekten

1 Architekt-Techniker

1 Bauleiter

1 Hochbauzeichner

zur weitgehend selbständigen Bearbeitung von

- Berufs- und Ingenieurschulen
- Bauten für Verwaltung, Industrie und Luftverkehr
- Wohn- und Geschäftshäusern
- Wettbewerben/Planungen

Wir freuen uns auf Ihre Bewerbung oder Ihren Anruf.

Tel. 052 / 23 53 54

Möchten Sie als

Bauzeichner/Bauführer

einen verantwortungsvollen und entwicklungsfähigen Posten übernehmen,
z. B. eine Grossüberbauung vom Plan bis zur Bauführung begleiten?

Wir bieten dazu ein angemessenes Salär und grosszügige Spesenvergütung.
Evtl. kann Wohnung zur Verfügung gestellt werden.

Sind Sie interessiert, so telefonieren Sie an:

D.+E. Gerwer, Architekten

Tel. 01 / 47 69 47

Wir suchen

Tiefbauzeichner(innen)

die Freude an der Bearbeitung von sehr interessanten Projekten im allgemeinen und städtischen Tiefbau und Strassenbau (z. B. Nationalstrassen, U-Bahn, Kläranlagen) haben.

Wenn Sie innerhalb eines Teams eine verantwortungsvolle Position mit realen Entwicklungsmöglichkeiten suchen, sowie an einem zeitgemässen Salär und sehr gut ausgebauten Sozialleistungen interessiert sind, dann telefonieren Sie uns doch.

Telefon 01 / 34 20 77

Stadt Olten

Wettbewerb auf Einladung für ein Hallenbad

Der Gemeinderat der Stadt Olten schreibt einen Wettbewerb auf Einladung für Projektierungsteams aus zur Erlangung von Entwürfen für den Bau eines Hallenbades.

Die Bedingungen entsprechen der SIA-Ordnung für Architekturwettbewerbe Nr. 152 (Ausgabe 1971).

Die Projektierung durch Teams soll bereits zu Beginn der Arbeiten zu realistischen und wirtschaftlichen Lösungen führen. Das Programm umfasst ein Sporthallenbad mit 50-Meter-Schwimmbecken, Lernschwimmbecken, Sprungbecken, Sauna, Turnhalle und Zusatzanlagen.

Teilnahmeberechtigung

Es können sich Teams bewerben, welche folgende Anforderungen erfüllen:

Architekt:

Leiter eines selbständigen Architekturbüros seit 1. 1. 1972 in den Kantonen Solothurn, Aargau, Basel-Stadt, Baselland und Bern niedergelassen oder im Kanton Solothurn heimatberechtigt.

Bauingenieur:

Leiter eines selbständigen Ingenieurbüros seit 1. 1. 1972 in den Kantonen Solothurn, Aargau, Basel-Stadt, Baselland und Bern niedergelassen oder im Kanton Solothurn heimatberechtigt.

Spezialisten für Sanitär-, Heizungs-, Lüftungs- und Elektroinstallationen, selbständig beratende Ingenieure: seit 1. 1. 1972 in der Schweiz niedergelassen.

Die Fachleute können sich in verschiedenen Teams um die Teilnahme bewerben, jedoch am Wettbewerb nur in einem Team mitwirken.

Anmeldung und Bewerbung

Interessenten sind gebeten, sich bis zum 31. Oktober 1972 (Datum des Poststempels) beim Stadtbauamt Olten, Dornacherstrasse 1, 4600 Olten, unter Beilage folgender Unterlagen zu melden:

- Niederlassungsbescheinigung, evtl. Ausweis über die Heimatberechtigung im Kanton Solothurn
- Ausweis über selbständige Berufsausbildung
- Anzahl der Angestellten und Büroorganisation
- Referenzen über bisherige Tätigkeit, insbesondere im Bäderbau
- Angabe des federführenden Büros
- Verpflichtungserklärung zur Teilnahme am Wettbewerb, sofern ein Auftrag erteilt wird.

Mit der Bewerbung erklärt sich das entsprechende Team bereit, unter den im Wettbewerbsprogramm erwähnten Bedingungen teilzunehmen.

Information und Orientierung

Interessenten können beim Stadtbauamt Olten das Wettbewerbsprogramm beziehen. Alle Anfragen bezüglich des Wettbewerbs sind ebenfalls an das Stadtbauamt Olten zu richten.

Der Gemeinderat der Stadt Olten wird aus den Anmeldungen 7 bis 10 Teams zur definitiven Teilnahme auswählen. Die Auftragserteilung erfolgt Anfang Dezember 1972, und die Wettbewerbsarbeiten sind am **15. Mai 1973** abzuliefern.

Olten, den 28. September 1972

Stadtbauamt Olten



Als modernst eingerichtetes, leistungsstarkes Unternehmen im Stahlhoch- und Brückenbau suchen wir einen

Ingenieur-Techniker HTL

oder mit gleichwertiger Ausbildung als

Projekt- und Auftragsleiter

für Stahlbauten und rohbaufertige Ausführungen.

Wir betrachten dafür

- einige praktische Erfahrungen im Hochbau
 - gute statische Kenntnisse
 - gute Umgangsformen und Beweglichkeit im Verkehr mit Kunden
 - Bereitschaft zur koordinierten Zusammenarbeit mit internen Betriebsstellen
- als günstige Voraussetzungen.

Wir bieten zeitgemässe Anstellungsbedingungen an verkehrsgünstiger Lage ausserhalb der Grossstadt, nahe den Erholungsgebieten See und Voralpen, mit vielfältigen sportlichen und kulturellen Einrichtungen am Ort.

Interessierte Herren mit Freude an einer anspruchsvollen Tätigkeit im Innen- und Aussendienst bitten wir unter Zusicherung voller Diskretion um eine kurze Bewerbung mit Angabe über Ausbildung und bisherige Tätigkeit. Unsere Herren H. Weber und B. Flury erteilen auf Anfrage auch gerne weitere Auskünfte.

Gebr. Tuchschnid AG, 8500 Frauenfeld, Tel. 054 / 7 24 71
Unternehmung für industrielles Bauen

HATT-HALLER

sucht zur Ergänzung des Mitarbeiterstabes in der

Hochbauabteilung

zuverlässigen und versierten

Bauführer

für interessante Bauten, Zürich und Umgebung.

Erfordernisse: Praxis, gute Fachkenntnisse, Erfahrung in der Bauführung und Abrechnung.

Wir bieten: Gutbezahlte Dauerstellung, selbständige Arbeit, angenehmes Arbeitsklima, Personalfürsorge.

Bewerber, welche an selbständiger Arbeit interessiert sind und auf gute Teamarbeit Wert legen, sind gebeten, ihre Kurzofferte einzusenden oder sich telefonisch mit unserem Personalchef in Verbindung zu setzen.

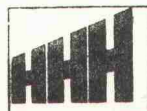

AG Heinr. Hatt-Haller

Hoch- und Tiefbauunternehmung
Bärengasse 25, 8022 Zürich
Telefon 01 / 23 86 30

Friwa für frisches Wasser

Friwa sorgt mit einem umfassenden Verkaufsprogramm für sauberes und frisches Wasser: Biologische Kläranlagen, Klärgruben, Abwasserfaulräume und Benzinabscheider.

friwa

Coupon: Bitte einsenden an Friwa Betonwaren AG
8304 Wallisellen, Kirchstrasse 2

Ich wünsche unverbindliche Beratung
 Prospektmaterial (Gewünschtes bitte ankreuzen)

Absender _____

Ort (PLZ) _____

Telefon _____

BZ

Im Aufbau begriffenes Architekturbüro sucht

Bautechniker und -zeichner

Viel Arbeit und entsprechender zeitraubender selbständiger Einsatz. Möglichkeit zum Lernen und zur fachlichen Entwicklung.

Eintritt sofort, hohes Salär.

Arbeitsort: direkt beim Grossmünster.

ARCOOP, Ronner-Marbach-Rüegg, Kirchgasse 14, 8001 Zürich
Tel. 01 / 47 08 50

Zu vermieten für Umbauten usw.

Toilettenwagen

Damen/Herren.

CONDECTA AG, 8405 Winterthur
Baumaschinen
Telefon 052 / 29 55 21

Zu verkaufen Baufirma im unteren Tessin

mit 300 Angestellten. Modern eingerichtet. Elektronischer Computer. Jahresumsatz 15 Millionen.

Seriöse Interessenten sind gebeten, Offerte einzureichen oder Vereinbarung zu treffen.

Chiffre S 310293, Publicitas, 6901 Lugano.

GöhnerBauten

Wir suchen für Baustellen im Raume Winterthur-Schaffhausen qualifizierte

Bautechniker/ Bauführer

Für diese Vertrauensposten werden solide Berufsausbildung sowie Baupraxis, mehrjährige Erfahrung in Devisierung, Submission, Ausmass und Abrechnungswesen vorausgesetzt.

Interessante Dauerstelle mit fortschrittlichen Anstellungsbedingungen, Pensionskasse, 5-Tage-Woche. Eintritt nach Übereinkunft.

Offerten sind zu richten an den Personalchef der

Ernst Göhner AG

Neubauten, Generalunternehmung, Elementbau
Hegibachstrasse 47, Postfach, 8032 Zürich, Telefon 01-53 58 00

GöhnerBauten

Stadt Kreuzlingen

Suchen Sie einen neuen Wirkungskreis?
In unserer Bauverwaltung ist die Stelle eines

Tiefbauzeichners/Bauführers

neu zu besetzen. Wir suchen dringend einen Mitarbeiter im Sektor Tiefbau zur Bearbeitung folgender Gebiete:
Projektierung, Submissionen, Bauführung

Wenn Sie diese Stelle interessiert, rufen Sie bitte Herrn Martin (072 / 8 41 18) an oder schreiben Sie uns.

Bauverwaltung, 8280 Kreuzlingen
Nationalstrasse 27

Fortschrittliche Gruppe für Orts-, Regional-, Verkehrs- und Touristikplanung sucht einen initiativen und selbständigen

Planungsfachmann

(Architekt, Ingenieur oder Geograph)

mit ORL oder analoger Ausbildung.

Wir bieten:

- eine verantwortungsvolle und interessante Tätigkeit in einem interdisziplinären Team
- berufliche Weiterbildung
- grosszügige und moderne Anstellungsbedingungen

Kurzofferten zwecks Kontaktnahme an:

Balzari Blaser Schudel, Bauingenieure ETH/SIA
Aktiengesellschaft
3006 Bern, Kramburgstrasse 14, Tel. 031 / 44 69 11

Wir suchen

geeignete Mitarbeiter zur Ergänzung unserer Planungsgruppe.

Unser Tätigkeitsbereich umfasst unter anderem folgende Aufgaben:

- Entwurf und Planung vielseitiger und interessanter Bauten im Sektor Verwaltung, Forschung und Schulung, militärische Ausbildung auf dem Gebiet der ganzen Schweiz.
- Koordination und Bauleitung grosser langfristiger Bauten.

Welcher jüngere

Architekt ETH oder Architekt-Techniker HTL

möchte bei diesen vielseitigen Aufgaben mitwirken?

Wir arbeiten ab 1. November 1972 in einem Grossraumbüro in der Nähe des Bahnhofs Bern. Von unserem neuen Mitarbeiter erwarten wir gute Charaktereigenschaften sowie positives und speditives Arbeiten. Wir sind bestrebt, unsere Angestellten ständig mit dem neuesten Stand der Technik sowie den allgemeinen Problemen durch Schulung und Information zu konfrontieren.

Wir erwarten gerne Ihren Telefonanruf oder Ihre Bewerbung mit den üblichen Unterlagen. Sie werden feststellen können, dass auch die Verwaltung für aktive Leute attraktiv sein kann.

Direktion der Eidg. Bauten

Unterabteilung Hochbau

3003 Bern

Telefon 031 / 61 63 17

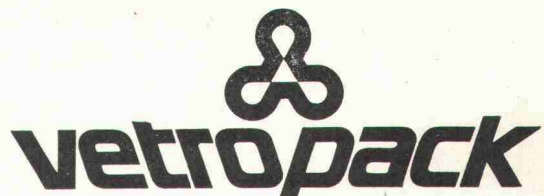

Glaswerke in Bülach/ZH, St-Prex/VD, Wauwil/LU

Unsere in Bülach zentralisierte technische Planungsabteilung befasst sich mit der Investitions- und Ausbauplanung für die drei Glaswerke Bülach, St-Prex und Wauwil.

Zur Erweiterung dieses Arbeitsteams suchen wir einen jüngeren

Bauingenieur-Techniker HTL

für die weitgehend selbständige Bearbeitung und Ueberwachung von Projekten im Industrie-, Hoch- und Tiefbau. Gute Französischkenntnisse sind erwünscht.

Gerne geben wir Ihnen nähere Auskünfte. Wenden Sie sich bitte an Herrn M. Hess, um ein unverbindliches Gespräch zu vereinbaren.

VETROPACK AG

8180 Bülach
Tel. 01 / 96 06 11, intern 270



Als modernst eingerichtetes, leistungsstarkes Unternehmen im Stahlhoch- und Brückenbau suchen wir einen selbständigen

Offertbearbeiter Stahlbau

für folgenden Aufgabenkreis:

- Ausarbeitung der Angebote für Stahlkonstruktionen und rohbaufertige Bauten nach eigenen oder fremden Entwürfen, mit Preiskalkulation und Formulierung der technischen und kommerziellen Bedingungen
- Wahrung der Kundenkontakte und Führung von Auftragsverhandlungen
- Ausbau der Kalkulationshilfen, insbesondere für standardisierte Konstruktionen und Systeme

Wir betrachten dafür

- Vertrautheit mit den Gepflogenheiten im Bauwesen
- Kenntnisse der Metallverarbeitung, wenn möglich des Stahlbaus
- Befähigung zur Beurteilung der Projekte hinsichtlich Ausführung und Montage
- Kontaktfreudigkeit und Verhandlungsgeschick
- deutsche Muttersprache und gute Französischkenntnisse als günstige Voraussetzungen.

Herren mit technischen Kenntnissen und einer kaufmännischen Ader bietet sich nach Einarbeitung die Möglichkeit, sich in unserem Unternehmen eine selbständige Position mit vielseitigen Kontakten aufzubauen.

Interessenten bitten wir, unter Zusicherung voller Diskretion, um eine kurze Bewerbung mit Angabe über Ausbildung und bisherige Tätigkeit. Unser Herr R. Schlaginhausen, Direktor, erteilt auf telefonische Anfrage auch gerne weitere Auskünfte.

Gebr. Tuchschnid AG, 8500 Frauenfeld, Tel. 054 / 7 24 71
Unternehmung für industrielles Bauen

Leca

Bau- und Isolierstoff

AG HUNZIKER SIA

Gut eingespieltes und erprobtes **Bauführerteam**

unter Führung eines Architekt-Technikers HTL sucht in freier Mitarbeit neue Aufträge zur selbständigen Durchführung anspruchsvoller Bauvorhaben. Wir sind versiert in allen Fragen der praktischen Bauführung, von der Koordination der technischen Planung über die Durchsetzung der qualitativen und terminlichen Anforderungen bis und mit Bauabrechnung.

Wir freuen uns auf Ihre Kontaktnahme unter Chiffre SBZ 773 an IVA AG, Postfach, 8035 Zürich.

Stahlbaukonstrukteur

mit neunjähriger Erfahrung im Stahlhochbau, Behälterbau, firm in Auftragsausführung und -abwicklung, sucht ausbaufähige Dauerstelle.

Offerten unter Chiffre SBZ 772 an IVA AG, Postfach, 8035 Zürich.

Baufachmann

übernimmt in **freier Mitarbeit** das Ausarbeiten von Projekt-, Werk- und Detailplänen, gegebenenfalls Kostenvorschlag und Ausschreibung, evtl. Bauleitung und Abrechnung in Graubünden.

Anfragen unter Chiffre 13-28968 an Publicitas, 8041 Zürich.

Olten eine aufstrebende Stadt

An zentraler Lage zu vermieten:

3. und 4. Obergeschoss im Neubau des City-Warenhauses.

Fläche pro Etage 300 m².

Geeignet für Büro- oder Praxisräume.

Innenausbau kann noch nach Wunsch des Mieters gestaltet werden.

Lift- und Klimaanlage.

Bezugsbereit auf Frühjahr 1974.

Auskunft erteilt:

Coop Olten, 4600 Olten, Tel. 062 / 21 60 21, intern 14

Leistungsfähiges Betonelementwerk ist infolge Terminverschiebungen in der Lage, in den Monaten November 1972 bis März 1973 noch einige grössere

Vorfabrikations-Aufträge

zu übernehmen.

Anfragen oder Offertunterlagen richten Sie bitte unter Chiffre U 55 101-25 an Publicitas AG, Bahnhofstrasse 39, 8021 Zürich.

Wir suchen für die örtliche Bauführung der Schulanlage Egelsee **Kreuzlingen** (Abschlussklassenschule mit Grossturnhalle und Hallenbad) einen erfahrenen, initiativen

Bauführer

der diese umfangreiche Baustelle weitgehend selbständig betreuen kann.

Verlangen Sie die Bewerbungsunterlagen bei

Scherrer + Hartung, Architekten SIA, 8200 Schaffhausen
Spitalstrasse 27

Wir suchen einen

dipl. Bauingenieur ETH

mit wenigstens 2 Jahren Praxis im konstruktiven Ingenieurbau, für möglichst selbständige Bearbeitung von interessanten, grösseren Objekten im Industriebau und Brückenbau.

Wir bieten:

- entwicklungsfähige Dauerstelle
- angenehmes Arbeitsklima
- anspruchsvolle Aufgaben
- Arbeit in kleinen Teams
- gut ausgebaute Personalvorsorge
- Büros in Neubau an ruhiger Lage, mit eigenen Parkplätzen
- zeitgemässes Leistungssalär
- Fünftagewoche mit individueller Arbeitszeit

D. J. Bänzinger, dipl. Ing. ETH/SIA/ASIC

Ingenieurbüro
Engimattstrasse 11 (beim Waffenplatz), 8002 Zürich
Telefon 01 / 36 71 00

gherzi organisation zürich

Für die Architekturgruppe
der Engineering-Abteilung

suchen wir

Architekten

möglichst mit Erfahrung in Entwurf
oder Detail.

Im internationalen Industriebau
erwarten Sie abwechslungsreiche,
anspruchsvolle Projekte grösseren
Massstabs.

Innerhalb unseres Teams werden Sie
individuelle Entfaltungsmöglichkeiten
finden. Dotierung und Sozialleistungen
werden der Aufgabe entsprechen.

Wir möchten uns gern mit Ihnen persönlich
unterhalten, bitte rufen Sie
uns an oder schreiben Sie uns.

Telefon 01 / 27 01 11 oder

GHERZI ENGINEERING
8001 Zürich, Löwenstrasse 1

Offerte an versierten Eisenbeton-Zeichner

(evtl. Stahlbau-, Tiefbau- oder Maschinenzeichner)

- Anspruchsvolle Stellung
in mittelgrossem, modernen Ingenieurbüro, das sich mit Industrie-, Brücken- und anspruchsvollem Hochbau befasst und daneben grosse Tiefbauten und Bauleitungsaufgaben bearbeitet.
- Selbständige Arbeit
als Eisenbeton-Zeichner inkl. Baukontrolle. Darüber hinaus aktive Mitarbeit bei Konstruktionsaufgaben.
- Fortschrittliche Arbeitsbedingungen
Guter Lohn, ausgebaute Sozialleistungen, gleitende Arbeitszeit, Arbeitsplatz an verkehrsgünstiger Lage (Nähe Römerhof), modernste Zeichenanlagen und technische Hilfsmittel. Büroiinterne Kurse.
- Angenehmes Betriebsklima
Junge Kollegen und unkomplizierte Vorgesetzte, die sich freuen, Sie recht bald kennenzulernen.

Wann darf unser Herr Aschwanden Ihren Anruf erwarten?

ASCHWANDEN & SPECK
DIPL. ING. ETH/SIA
Sophienstrasse 16
8030 Zürich
Telefon 01 473451

Wir suchen für unsere Stahlbau-Abteilung zum baldigen Eintritt oder nach Vereinbarung

Konstrukteure

mit Erfahrung im Stahlbau zur selbständigen Bearbeitung von Aufträgen

sowie

Technische Zeichner oder Zeichnerinnen

zur Bearbeitung von Werkplänen.

Zeichner aus verwandten Berufen (Bau- oder Maschinenbranche) wird Gelegenheit geboten, sich in das neue Gebiet einzuarbeiten.

5-Tage-Woche

Interessenten werden gebeten, sich mit uns schriftlich oder telefonisch in Verbindung zu setzen.



Gebr. Tuchschnid AG
Stahlbau — Metallbau

8500 Frauenfeld
Telefon 054 / 7 24 71

Gesucht Autoren für Baufachliteratur

Für das Schreiben von Fachliteratur suchen wir nebenamtliche Autoren (Baufachleute). Diese Herren sollten in einem pädagogisch leicht verständlichen Stil schreiben können.

Folgende Fachgebiete, die selbstverständlich auch einzeln von verschiedenen Autoren bearbeitet werden können, stehen auf dem Programm:

Baugrund
Baugrube
Foundation
Mauerwerk aus natürlichen Steinen
Mauerwerk aus künstlichen Steinen
Kunst- oder Betonwerkstein

Zementwaren oder Betonelemente
Verputz und Ueberzüge
Decken, Böden, Plafond
Treppenbau
Kamin- und Cheminéeabau
Gasabzugs- und Kehrrichtabwurf-schacht,
Ventilationskamme

Dächer und Dachformen
Wand- und Bodenbeläge
Bauschreinerarbeiten
Metallschlosserarbeiten
Malerarbeiten
Sanitär-Hausinstallationen
Hauskanalisation
Umgebungsarbeiten

Autoren, welche sich für diese lukrative Arbeit interessieren, setzen sich bitte in Verbindung mit dem

Zentralsekretariat: 5200 Windisch, Tel. 056 / 41 46 47

IBZ Institut für Berufsbildung AG

KSB

AMA-DRAINER
Schmutzwassertauch-
pumpen
mit (oder ohne) Schalt-
automatik
Förderstrom bis 44 m³/h
Förderhöhe bis 18 m



SEV-geprüft, für:
Entwässerung von Kellern,
Waschküchen, Fussgänger-
Unterführungen usw.
Dauergrundwasserhaltung
Springbrunnen
Garten- und Parkfontänen



Verkaufsbüro
KSB Zürich AG
Spanweidstrasse 3

8006 Zürich
(01) 60 20 20

Dipl. Bauingenieur

(Schweizer), 34 Jahre im Beruf, letzte 15 Jahre in Ingenieurbüros, Eisenbeton in Hochbau, Brückenbau und Kläranlagen, Auslandspraxis, mehrere Fremdsprachen, tüchtiger Executive und Manager, schöpferischer Statiker und Konstrukteur, sucht sich im Raum Zürich zu verändern. Gegebenenfalls Beteiligung erwünscht.

Offerten unter Chiffre SBZ 767 an IVA AG, Postfach, 8035 Zürich.

Zeichnerteam

sucht Aufträge in freier Mitarbeit.
Perspektiven, Baueingaben, Projekte.
Gute Darsteller.

Offerten unter Chiffre SBZ 750 an IVA AG, Postfach, 8035 Zürich.

Wir suchen zur Mitarbeit an interessanten, langfristigen Aufträgen in unser kollegiales Team

1 bis 2 Eisenbetonzeichner(innen)

1 bis 2 Vermessungszeichner(innen)

1 bis 2 Technische Zeichner(innen)

Eintritt nach Vereinbarung. Telefonische Auskünfte sagen mehr als Inseraten-Slogans!

J. Cafilisch, dipl. Ing. ETH/SIA
Ingenieurbüro für Hoch- und Tiefbau
Vermessungsbüro, 8805 Richterswil.
Tel. 01 / 76 34 80

Wegen Aufhebung der Schule ist der

Schulpavillon auf Eppenber

(bei Aarau und Schönenwerd)

nach Uebereinkunft zu vermieten. Die beiden hellen Räume von je 50 m² Fläche eignen sich besonders für technische oder kaufmännische Büros.

Für Auskunft und Besichtigung wende man sich an
Telefon 064 / 22 81 80.

Der Gemeinderat

Im Auftrage einer bedeutenden Generalunternehmung mit Niederlassungen in der ganzen Schweiz suche ich für den Sitz Zürich einen tüchtigen

Bauführer

Sie sind ein erfahrener Bauführer oder ein Hochbauzeichner, der sich weitergebildet hat.

Sie sind ein verantwortungsfreudiger Praktiker mit Durchsetzungsvermögen und Führungsfähigkeiten. Dann finden Sie bei uns eine reichhaltige Palette an Aufgaben: Wir erstellen Wohnüberbauungen, Eigentumswohnungen, Einkaufszentren, Geschäfts- und Schulhäuser.

Ihre Mitarbeit wird grosszügig honoriert. Sozialleistungen.

Richten Sie bitte Ihre schriftliche Bewerbung mit Foto, Lebenslauf und Zeugniskopien an den beauftragten Personalberater. Oder rufen Sie mich an.



Walter Cadonau Personalmarketing
8008 Zürich Mühlebachstrasse 35
Telefon 01. 32 21 55

ing. dipl. EPF

jacques de matteis

institut de productivité GENÈVE

62, quai G.-Ador

☎ 022/35 78 15

**SELECTION EN CONTINU
DES CADRES INDUSTRIELS**

recherche un

ingénieur-technicien ETS

ou équivalent en génie civil ou géologue comme

chef de chantier

dans une équipe de 50 à 70 personnes dont l'encadrement est assuré par un contremaître et deux chefs d'équipe et qui fait partie d'une entreprise multinationale importante.

Nous demandons:

Connaissances des méthodes d'injection et ancrage, organisation de chantier, supervision, facturation et administration, contact avec la clientèle.

Langue française et éventuellement espagnol et italien.

Age idéal: 30 à 40 ans.

Possibilité de logement avec famille sur chantier.

Les intéressés doivent envoyer un curriculum manuscrit avec photographie et prétentions de salaire à M. Jacques de Matteis, directeur de l'Institut.

La discrétion la plus absolue est assurée.



Einem

Ingenieur-Techniker HTL

möchten wir die

Führung

unserer in Projektierung und Ausführungsüberwachung auf den Fachgebieten Heizungs-, Lüftungs-, Klima-, Sanitäts- und Elektroinstallationen tätigen

Filiale Bellinzona

mit grösserem Personalbestand an Technikern, Konstrukteuren und Zeichnern übertragen.

Anforderungen für diese interessante Tätigkeit sind Erfahrung auf den erwähnten Fachgebieten, Führungsqualitäten, Organisationstalent, Verhandlungsgeschick sowie gute Kenntnisse der italienischen Sprache und Verständnis für kaufmännisch-administrative Aufgaben.

Wir bieten weitgehend selbständigen Aufgabenbereich und der Bedeutung des Postens entsprechende Anstellungsbedingungen.

Interessenten bitten wir, sich mit unserem Herrn G. Singer in Verbindung zu setzen oder ihre schriftliche Offerte an das Personalbüro zu richten.

ELEKTRO-WATT
INGENIEURUNTERNEHMUNG AG
Personalabteilung Selnastr. 16 Tel. (051) 96 33 66
Postfach 8022 Zürich



Als modernst eingerichtetes, leistungsstarkes Stahlbauunternehmen wollen wir unsern Kunden nicht nur Stahl verkaufen, sondern in Verbindung mit andern Baustoffen echte Problemlösungen bieten. Wir suchen deshalb für unsere Entwicklungsgruppe einen

dipl. Bauingenieur

für folgenden Aufgabenkreis:

- Auftragsunabhängige Entwicklungsarbeiten, insbesondere für integrierte Bausysteme
- Behandlung statischer Spezialprobleme mit Einsatz moderner Rechenhilfsmittel (Computer)

Wir betrachten dafür

- einige praktische Erfahrungen im Hochbau
- fundierte statische Kenntnisse
- Befähigung zur Erfassung konstruktiver Zusammenhänge
- pragmatisches Denken
- Französisch- und Englischkenntnisse (für Literatur und Auslandkontakte)

als günstige Voraussetzungen.

Wir bieten zeitgemässe Anstellungsbedingungen an verkehrsgünstiger Lage ausserhalb der Grossstadt, nahe den Erholungsgebieten See und Voralpen, mit vielfältigen sportlichen und kulturellen Einrichtungen am Ort.

Interessierte Herren bitten wir, unter Zusicherung voller Diskretion, um eine kurze Bewerbung mit Angabe über Ausbildung und bisherige Tätigkeit. Unser Herr R. Schlaginhausen, Direktor, erteilt auf telefonische Anfrage auch gerne weitere Auskünfte.

Gebr. Tuchschnid AG, 8500 Frauenfeld, Tel. 054 / 7 24 71
Unternehmung für industrielles Bauen

Für die Mitarbeit beim Bau der Primärverteilanlagen, welche Erdgas aus der Transitleitung Holland—Italien in die schweizerischen Verbundnetze transportieren werden, sucht die

SWISSGAS —

Schweizerische Aktiengesellschaft für Erdgas — einen jüngeren

Tiefbauingenieur-Techniker HTL

(evtl. Maschinen-Ingenieur-Techniker HTL)

als Stellvertreter des Leiters der Bau- und Betriebsabteilung

Sie haben bei uns die Möglichkeit, vielseitige Aufgaben zu bearbeiten:

Mitarbeit bei Planung und Bau der Rohrleitungen und zugehörigen Installationen

Beurteilung und Vergleich der Offerten von Ingenieurfirmen

Vertretung des Bauherrn bei beauftragten Firmen und auf Baustellen

Teilnahme an Verhandlungen und Erstellung von Anträgen

Aufbau, Einsatzplanung und Führung der Unterhalts- und Betriebsorganisation.

Für diese abwechslungsreiche und interessante Aufgabe sollten Sie Konstruktionserfahrung mitbringen, am besten im Rohrleitungsbau und in den angrenzenden Tiefbaufragen.

Da sowohl in der deutschen wie auch in der französischen Schweiz Leitungen erstellt werden müssen, sollten Sie die französische Sprache in Wort und Schrift beherrschen.

Ihr Büro befindet sich im «Haus der Gasindustrie», ein paar Schritte vom Bahnhof Enge entfernt.

Wir erwarten Ihr Bewerbungsschreiben mit Handschriftprobe an folgende Adresse:

Herr Dr. J.-P. Lauper, Delegierter des Verwaltungsrates der SWISSGAS — Schweizerische Aktiengesellschaft für Erdgas, Postfach 658, 8027 Zürich



AG HUNZIKER S.A.

eton durobeton durobeton d

unarmierte Schleuderrohre

Wir suchen

Bautechniker

Hochbauzeichner(in)

Wir bieten:

- interessante Arbeit
- angenehmes Arbeitsklima
- zeitgemässe Entlohnung und Sozialleistungen
- individuelle Arbeitszeit (auch Halbtagsanstellung möglich)

Eintritt nach Uebereinkunft.

E. Eidenbenz, BSA/SIA, R. Bosshard, SIA, B. Meyer, Architekten, 8032 Zürich
Zürichbergstrasse 17, Telefon 01 / 32 60 98/34 79 24

Junges initiatives Heizungsunternehmen (5 Equipen)
hat sich spezialisiert auf die Ausführung von

Dampf-, Heisswasser-, Kühl- und Heizungsanlagen

K. & R. Hofmann, Heizungsinstallationen, Postfach, 8492 Wila
Tel. 052 / 45 15 76

Schwarzenbach + Maurer, Architekten

suchen

Mitarbeiter

8006 Zürich, Markusstr. 10, Tel. 60 24 40

Zur Erweiterung meines Mitarbeiterteams
suche ich

Hochbautechniker

Hochbauzeichner

Bauführer

für die Bearbeitung von vielseitigen Bauauf-
gaben.

Interessenten bitte ich um Kontaktnahme.

Ernst Oberhänsli, Architekt, Kreuzlingen
Alleestrasse 18, Tel. 072 / 8 37 85

Für unser Ingenieurbüro in Zürich suchen wir

Eisenbetonzeichner

Anfragen an:

Hünerwadel + Häberli, 8008 Zürich
Seefeldstrasse 152, Tel. 01 / 34 94 90

Wir suchen

Bauführer (Zürich und Bremgarten)

Bauzeichner (Zürich)

Bauzeichner (Bremgarten)

Klemm + Cerliani, SIA/SWB, Zürich und Bremgarten
Tel. 01 / 45 15 50

** Holorib®

das einzige Verbunddeckensystem

Ersetzt Schalung und Armierung. * Von der EMPA geprüft. * Von allen kantonalen Brandversicherungsanstalten anerkannt. * Bei über 1300 Gebäuden in der Schweiz verwendet. * (Für Wand- oder Bedachungsbleche wählen Sie am besten **Holodeck!**)

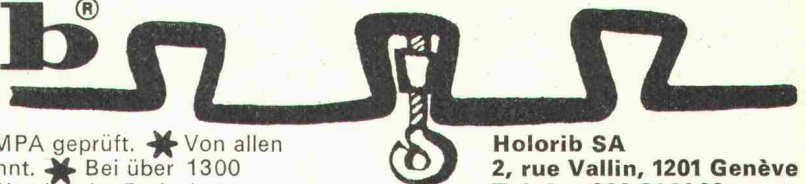

Holorib SA
2, rue Vallin, 1201 Genève
Telefon 022 31 81 60

AP

Möchten Sie bei der Lösung der

Schulprobleme

in unserer stark wachsenden Stadt an verantwortungsvoller Stelle mitwirken? Unserem Ressortleiter ist die Oberaufsicht über das Schulbauwesen vom Raumprogramm bis zur Abrechnung anvertraut. Eine gründliche Ausbildung als **Architekt** oder **Hochbautechniker**, Interesse an Erziehungsfragen, Organisationstalent und der Wille zur Zusammenarbeit mit Behörden und Privatarchitekten sind Voraussetzungen für die Besetzung dieser Stabstelle in unserer Hochbauabteilung.

Richten Sie Ihre Bewerbung oder Anfragen an:

Bauamt der Stadt Winterthur
Technikumstrasse 79, Telefon 052 / 84 54 21

Wir suchen tüchtigen, initiativen

Bauführer

für die selbständige Bearbeitung von zwei Industriebauten im Kanton Thurgau. Wir bieten für überdurchschnittliche Leistung entsprechenden Lohn.

Anfragen unter Chiffre 900337-02 an Publicitas, 5401 Baden.

Wir suchen für unsere Arbeitsvorbereitung

Bauzeichner Eisenbetonzeichner

eventuell

Zimmermann oder Maurer

mit Fachkenntnissen im Zeichnen von Werkplänen.

Aufgabenbereich:
Arbeitsvorbereitung
Kalkulation und Offertbearbeitung
Kundenberatung

Wir bieten:

Den Leistungen entsprechendes Salär
Sehr angenehmes Arbeitsklima
Modern ausgebaute Sozialleistungen mit Pensionskasse
Selbständige und vielseitige Tätigkeit
Dauerstelle
Sie haben in unserem Betrieb beste Entwicklungsmöglichkeiten.

Eintritt nach Uebereinkunft.

Rufen Sie uns an oder schreiben Sie uns.

K. Studer AG, 5262 Frick Kunststein- und Betonelementwerke
Tel. 064 / 61 22 52

Für die Bearbeitung vielseitiger Bauaufgaben des Hoch- und Brückenbaues suche ich selbständig arbeitende Mitarbeiter

1 Bauingenieur-Techniker HTL

1 Eisenbetonzeichner

Geboten wird interessante Tätigkeit bei fortschrittlichen Arbeitsbedingungen.

Eintritt sofort oder nach Vereinbarung.

Ingenieurbüro W. Brunner, Dietikon
dipl. Ing. ETH/SIA
Poststrasse 8, Telefon 01 / 88 86 46

Ingenieurbüro auf dem Platz Zürich sucht qualifizierten

Architekt-Techniker HTL

für die Leitung einer Generalplanungsabteilung.

Bewerber, welcher sich über ein umfassendes Wissen auf dem Gebiet von Industriebauten ausweisen kann, findet einen verantwortungsvollen, interessanten Aufgabenbereich.

Wir bieten moderne Arbeitsbedingungen, angenehmes Arbeitsklima, guten Leistungslohn.

Rufen Sie uns an: 01 / 60 26 39, oder schreiben Sie uns unter Chiffre SBZ 737 an IVA AG, Postfach, 8035 Zürich.

Interessieren Sie sich für anspruchsvolle Aufgaben in Zuger Architekturbüro?

Möchten Sie als

Architekt

Bauführer

oder

Bauzeichner

die Bearbeitung von interessanten öffentlichen und privaten Bauten in Teamwork übernehmen?

Schätzen Sie gutes Arbeitsklima und individuelle Arbeitszeit?

Dann rufen Sie doch an
Paul Weber, dipl. Architekt ETH/SIA
6300 Zug, Tel. 042 / 21 42 42

Baufachmann

Leitung eines Hochbauunternehmens

Führendes Grossunternehmen in der Region Zürich sucht dipl. Baumeister oder Bauingenieur, wenn möglich nicht unter 40 Jahren, mit guter praktischer Erfahrung im Hochbau.

Dieser verantwortungsvolle Posten — als interessante Dauerstelle — ist sehr gut bezahlt.

Befähigte Interessenten ersuchen wir um Zustellung der üblichen Bewerbungsunterlagen unter Chiffre J 25-61208 an Publicitas, Bern.

Grüner sucht:

für die Projektierung und Ausführung interessanter Objekte auf dem Gebiet des Hoch- und Tiefbaues

Eisenbetonzeichner

Tiefbauzeichner

Wir offerieren zeitgemässes Gehalt mit Anpassung an die steigenden Lebenskosten, gut ausgebaute Sozialleistungen, Weiterbildungsmöglichkeiten, grosszügige Ferienregelung.

Grüner AG, 4002 Basel
Ingenieurunternehmung
Nauenstrasse 7, Tel. 061 / 22 36 66

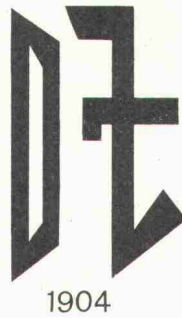

GRANIT
QUARZIT
PORPHYR

**P. DE ZANET
& CO. AG**

Natursteine
Uznach SG
Tel. 055 8 18 44

Zu kaufen gesucht guterhaltene

Baubaracke

und eine

Wohnbaracke

Tel. 045 / 4 29 29

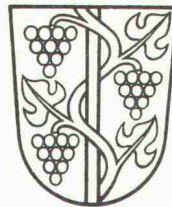

Munizipalgemeinde Weinfelden

Für unser Bauamt suchen wir einen

Hoch- oder Tiefbauzeichner

Aufgaben: Mitarbeit bei der Prüfung von Baugesuchen und bei Planungen sowie Erledigung von zeichnerischen Nachführungsarbeiten.

Wir bieten: vielseitige und selbständige Tätigkeit in kleinem Team, eine interessante Dauerstelle mit fortschrittlichen Anstellungsbedingungen und guten Sozialleistungen.

Wenn Sie diese Stelle interessiert, rufen Sie bitte Herrn Widmer an: Tel. 072 / 5 07 31. Oder schreiben Sie uns kurz. Wir freuen uns, Sie kennenzulernen.

Gemeinderat Weinfelden

Architekturmodelle

Architekturmodelle in Gips,
Holz, Plexiglas, termingerech
und in tadelloser Ausführung

Zaborowsky & Schalk
Neumarkt 10, 8001 Zürich
Telefon 34 22 16
Siewerdstr. 99, 8050 Zürich
Telefon 46 62 11

AGW

Wir suchen für die Abteilungen
Gewässerkorrektion und Gewässer-
schutz

Ingenieur-Techniker HTL

Fachrichtung Tiefbau mit einigen Jahren Praxis. Die Obliegenheiten, die die neuen Mitarbeiter zu versehen haben, bestehen in der Projektierung und Bauleitung grösserer Gewässerkorrekturen und sämtlichen damit zusammenhängenden Aufgaben bzw. in der Prüfung und Begutachtung von Projekten für Abwasseranlagen und der Beratung der Gemeindebehörden in Gewässerschutzangelegenheiten. Diese Aufgaben setzen nebst fachlichem Können Verhandlungsgeschick voraus. Bei Einsatzfreude und Sinn für Zusammenarbeit bestehen gute Entwicklungsmöglichkeiten. Sollten Ihnen diese Arbeitsgebiete noch fremd sein, sind wir selbstverständlich gerne bereit, Sie einzuarbeiten.

Nähere Einzelheiten erteilt Ihnen gerne der Chef oder dessen Adjunkt (Tel. 32 96 11, intern 3401 oder 3403).

Ihre handschriftliche Bewerbung mit den üblichen Unterlagen (Lebenslauf, Zeugniskopien, Foto) erbitten wir an das

**Amt für Gewässerschutz und
Wasserbau, 8090 Zürich**
Walcheter, Personalabteilung

Wir suchen

**Architekten
Architekt-Techniker HTL
Bauleiter
Bauzeichner
Hilfsbauführer
Innenarchitekten**

Aufgrund von Wettbewerben wurde uns die Planung von drei neuen Schulanlagen übertragen. Diese Objekte werden zeitlich parallel durchgeführt. Sie weisen verwandte Konzeptionen auf: Verschiebbare Wände und Dachoberlichter gewährleisten freie Unterteilbarkeit von Räumen beliebiger Grösse bis zur Schullandschaft.

Wir möchten diese Aufgaben mit einem starken Team bewältigen, das die Schlüsseldetails für alle drei Objekte gemeinsam studiert. Als Endziel ist die Erarbeitung eines «Systems» denkbar.

Möchten Sie dabei sein?

**Roland Gross, Architekt SIA
Pilatusstrasse 2, 8032 Zürich
Telefon 01 / 34 44 98**

Wir suchen Bauleiter

für Schulbauten, Hallen- und Freibäder.

Einem Chefbauleiter möchten wir das Hallenfreibad Opfikon übertragen.

Die Arbeit innerhalb eines Teams von etwa fünf Mitarbeitern umfasst die Devisierung mit nachfolgender Bauleitung bis zur Abrechnung.

Baubeginn voraussichtlich Frühjahr 1973. Wir stellen uns vor, dass diese Persönlichkeit jüngere Mitarbeiter zu Bauleitern nachzieht.

Für weitere Objekte suchen wir Bauleiter, Hilfsbauleiter oder Mitarbeiter, die sich für die Ausführung öffentlicher Bauten interessieren.

**Roland Gross, Architekt SIA
Pilatusstrasse 2, 8032 Zürich
Telefon 01 / 34 44 98**

Fugenbänder
Beton- und Mörtelzusätze

Aquarex

POLYREX AG

Chemische Baustoffe
Grünhaldenstrasse 6
8050 Zürich
Telefon 01.48 79 03

Für interessante Bauaufgaben suche ich für sofort
oder nach Uebereinkunft gut qualifizierte

Hochbautechniker/Sachbearbeiter Hochbauzeichner

Anfragen sind erbeten an

Dr. F. Pfammatter, 8008 Zürich

dipl. Architekt ETH/SIA

Zollikerstrasse 249, Telefon 01 / 53 27 00

Gesucht auf Ingenieurbüro am Bodensee

1—2 Bauingenieure-Techniker HTL

mit Erfahrung auf dem Gebiete des Gewässerschutzes, vor allem
für Projektierung und Bauleitung von Kanalisationen, Regenklär-
becken, Hebewerken, Pumpwerken usw.

Initiativen Mitarbeitern biete ich eine selbständige, verantwortungs-
volle und abwechslungsreiche Tätigkeit mit der Praxis entsprechen-
der Entlohnung.

Offerten sind zu richten an das **Ingenieurbüro J. Moggi, Grünastr. 1,
8590 Romanshorn.**

Wir suchen

Zeichner/Konstrukteur

Vielseitige und interessante Tätigkeit auf dem Gebiet der Abwas-
serreinigung und Kanalisationstechnik.

Wir bieten moderne Arbeitsbedingungen, angenehmes Arbeitsklima,
guten Leistungslohn.

Toscano-Bernardi-Frey, Ingenieurbüro, Turnerstrasse 25, 8006 Zürich
Telefon 01 / 60 26 36

Kleines Ingenieurbüro beim Bahnhof Stadelhofen sucht

Eisenbetonzeichner

Einem selbständigen Mitarbeiter bieten sich in jeder Hinsicht gute
Bedingungen bei weitgehend freier Arbeitsgestaltung.

Ingenieurbüro Heinz Schürer, dipl. Bauing. ETH/SIA
Falkenstrasse 26, 8008 Zürich
Tel. 01 / 32 26 00, abends 01 / 95 49 77

Zeichenservice Bern AG

Mitteldorferstrasse 35, 3072 Ostermüdingen, Tel. 031 / 51 80 21 / 51 99 01/02

Branchenkundiges Personal erstellt nach Ihren Angaben

technische Pläne und Zeichnungen

aller Art für

Eisenbeton, Heizung, Lüftung, Sanitär, Elektro, Zivilschutz, Verkehrsanlagen, Kanalisatio-
nen, Vermessung, Leitungskataster, Orts- und Quartierplanung

allgemeine statistische und schematische Darstellungen

Unser Grundsatz: fachgerecht, sorgfältig, speditiv, diskret und preiswert.



Initiative(r) und selbständige(r)

Eisenbetonzeichner(in)

kann in unserer Ingenieurabteilung als «rechte Hand» des Chefs interessante und anspruchsvolle Aufträge im Geschäfts- und Wohnungsbau bearbeiten.

Fortschrittliche Anstellungsbedingungen (4 Wochen Ferien), Weiterbildungsmöglichkeiten, Firmensport usw.

Gerne erteilen wir weitere Auskunft.



Gruner sucht:

Zeichner-Konstrukteur

zur selbständigen Bearbeitung von Projekten im

Geleisebau und allgemeinen Strassenbau.

Erfahrung im Geleisebau erwünscht, jedoch nicht Bedingung.

Wir offerieren zeitgemässes Gehalt mit Anpassung an die steigenden Lebenshaltungskosten, gut ausgebaute Sozialleistungen, Weiterbildungsmöglichkeiten, grosszügige Ferienregelung.

Gruner AG, Ingenieurunternehmung

4002 Basel, Nauenstrasse 7
Tel. 061 / 22 36 66

Wir suchen per sofort oder nach Uebereinkunft

Bauführer

für die selbständige Betreuung grösserer Baustellen sowie

Bautechniker/Bauzeichner

für die selbständige Werkplanbearbeitung von vielseitigen Bauobjekten.

Beeler & Honegger

Bruno E. Honegger, Arch. FSAI
Mitarbeiter Peter Notter
Trittligasse 16, 8001 Zürich
Tel. 01 / 34 51 49 / 47 47 53

Zur Erweiterung unseres Mitarbeiterstabes suchen wir

dipl. Ingenieur ETH

und Ingenieur-Techniker HTL

zur Bearbeitung interessanter Aufgaben auf den Gebieten der Transportplanung und der Verkehrstechnik.

Gründliche Einarbeit möglich.

Wir bieten angenehmes Arbeitsklima und zeitgemässe Anstellungsbedingungen.

Jenni+Voorhees AG

Beratende Ingenieure
Mutschellenstrasse 21, 8002 Zürich
Tel. 01 / 36 24 22

Inhaber eines Ingenieurbüros (dipl. Bauingenieur ETH) möchte sein Tätigkeitsgebiet auf Bern ausdehnen und sucht daher Kontakt mit qualifiziertem Kollegen als

Partner

für den gemeinsamen Aufbau eines

Ingenieurbüros in Bern

oder aktive Beteiligung an gut fundiertem, bestehendem Büro.

Verfügen Sie über die notwendigen fachlichen und menschlichen Voraussetzungen und Erfahrungen und kennen Sie sich in Bern aus, so freue ich mich auf Ihre Kontaktnahme unter Chiffre SBZ 771, IVA AG, Postfach, 8035 Zürich.

Wir suchen für unser Architekturbüro

erfahrenen

Hochbautechniker Hochbauzeichner Bauführer

zur Bearbeitung interessanter Bauaufgaben. Dauerstelle, fortschrittliche Anstellungsbedingungen, Pensionskasse, Personalrestaurant. Eintritt nach Uebereinkunft.

Für Ihre erste telefonische Kontaktnahme steht Ihnen unser Personalchef gerne zur Verfügung.



Verwaltungs- und Immobilien-Gesellschaft
Klausstrasse 48, 8008 Zürich
Tel. 01 / 47 77 11

Ich suche qualifizierten

Bautechniker oder Bauzeichner

für die Mitarbeit bei Projektierung und Planbearbeitung.

Unser Arbeitsgebiet: Pflegeheim, Schulbau, Sport- und Freizeitanlage.

Ich biete gute Arbeitsbedingungen und zeitgemässe Entlohnung.

Schreiben oder telefonieren Sie an

Hans Howald, Architekt BSA
Eidmattstrasse 38, 8032 Zürich
Telefon 01 / 47 52 40

SPALTENSTEIN

sucht:

Bauführer-Techniker HTL

für Hoch- und Tiefbau oder Bauschule

sowie

Zeichner

für Planbearbeitung der Arbeitsvorbereitung

Interessenten richten Ihre Kurzzofferte an:

Spaltenstein AG, Hoch- und Tiefbau
Schaffhauserstrasse 372, 8050 Zürich
Telefon 01 / 46 70 40

Für die Bearbeitung des

Stadtheaters Winterthur und anderer interessanter Grossobjekte

suchen wir

Hochbauzeichner

Wir bieten:

- eine der Leistung angemessene Entlohnung
- Möglichkeit der Weiterentwicklung durch aktives Mitwirken im Team
- interessante Arbeitszeit

Wir erwarten Ihre telefonische oder schriftliche Anfrage.

Dr. sc. techn. Frank Krayenbühl, dipl. Arch. ETH
Olgastrasse 4, 8001 Zürich
Tel. 01 / 47 11 13

MOTORCOLUMBUS

Wir sind eine weltweit tätige schweizerische Ingenieurunternehmung und bearbeiten Projekte der Energieversorgung, der Verkehrstechnik, des Umweltschutzes und vieler anderer Gebiete des Ingenieurwesens.

Wir suchen einen

kaufmännischen Mitarbeiter

mit selbständigem Arbeitsbereich,

vorzugsweise aus der Baubranche. Zum Arbeitsgebiet gehören die Ueberwachung von Bauabrechnungen, das Erstellen von Grundlagen für die Honorarabrechnungen über die von unserer Ingenieurunternehmung übernommenen Mandate sowie die einschlägigen Arbeiten im Zusammenhang mit der Führung von Baubuchhaltungen.

Die abwechslungsreiche Tätigkeit bedingt eine enge Zusammenarbeit mit Auftraggebern, Bauunternehmungen und Lieferanten sowie mit unserem örtlichen Bauleitungspersonal. Organisationstalent, Verantwortungsfähigkeit, Kontaktfreudigkeit und weitgehende Selbständigkeit werden vorausgesetzt.

Bitte schicken Sie Ihre Bewerbungsunterlagen unter Kennziffer RW-55 an das Personalbüro der

MOTOR-COLUMBUS Ingenieurunternehmung AG, Parkstrasse 27, 5401 Baden
Telefon 056 / 2 71 01, intern 415

MOTORCOLUMBUS

Suchen Sie doch nicht irgendeine Stelle

denn wenn Ihre Stärke im Projektieren von neuen Strassenanlagen, im Sanieren des bestehenden Strassennetzes, in der kritischen Beurteilung von Drittprojekten für den Strassenbau, in der Ausübung von Bauaufsichten, Baubegleitungen und Koordinationsaufgaben liegt, können wir Ihnen bei der Tiefbauabteilung des Stadtbauamtes eine vielseitige Stelle bieten, die Ihrer Ausbildung und Fähigkeit als jüngerer

Ingenieur-Techniker HTL

entspricht. Die Besoldung richtet sich nach den qualifizierten Anforderungen. Die individuelle Weiterbildung wird gefördert. Führungsrichtlinien und Stellenbeschreibung bilden einen integrierenden Bestandteil der Anstellung.

Einen ersten Kontakt können Sie mit dem Stadt-Ingenieur über Telefon 065 / 8 89 61 oder durch Ihre schriftliche Bewerbung an das Städtische Personalamt, 2540 Grenchen, Bahnhofstrasse 23, herstellen. Diskretion wird zugesichert.

Mit der Uebernahme der Firma Ad. Aecherli, Reiden, verfügt unsere Unternehmergruppe auch über eine **Geleisebauabteilung**. Unsere Poliere und Vorarbeiter sind langjährig erfahrene Geleisebauspezialisten und stehen bei den SBB in hohem Ansehen.

Im Rahmen der langfristigen Unternehmungsplanung haben wir vorgesehen, die Geleisebauabteilung systematisch auszubauen. Wir suchen deshalb eine erfahrene Persönlichkeit, welche als

Abteilungsleiter

für Geleisebau

in der Lage ist, diesen Sektor unserer Unternehmung kompetent zu führen und auszubauen.

Für diese anspruchsvolle Führungsposition setzen wir überdurchschnittliche charakterliche Eigenschaften und gute technische Kenntnisse voraus.

Wenn Sie an einer weitgehend selbständigen Tätigkeit interessiert sind und konkrete Entwicklungsmöglichkeiten suchen, so sollten Sie unseren Herrn Jäggi für eine unverbindliche und diskrete Orientierung möglichst bald anrufen.



Meier+Jäggi, Tiefbauunternehmung, Basel
Tel. 061 / 80 21 41

STEINER

Zur Ergänzung unseres kleinen Projektierungsteams suchen wir einige tüchtige, zuverlässige

Architekten

Hochbautechniker

Hochbauzeichner

für die Bearbeitung von Projekt- und Ausführungsplänen. Sehr interessante Bauaufgaben, gutes Arbeitsklima, Weiterbildungs- und Aufstiegsmöglichkeiten, guter Lohn und fortschrittliche Sozialleistungen.

Bitte senden Sie uns Ihr Bewerbungsschreiben mit kurzem handschriftlichem Lebenslauf, einigen Arbeitsproben und zwei oder drei Referenzen. Wir werden sofort mit Ihnen Kontakt aufnehmen.



Architekturbüro Karl Steiner, 8152 Glattbrugg
Lättenwiesenstrasse 22, Tel. 01 / 83 01 00



Baudepartement des Kantons St. Gallen

Beim

Wasserbau

einer unserer Abteilungen mit interessantem Aufgabenbereich über das ganze Kantonsgebiet suchen wir einen

Bauzeichner/Bauleiter

Aufgabenbereich:

Feldaufnahmen, Zeichnen sowie selbständige Bauleitung von Wasserbauprojekten, Erstellen von Eisenbetonplänen usw.

Geboten wird:

angenehmes Arbeitsklima in kleinem Team, konkurrenzfähige Besoldung im Rahmen der Dienst- und Besoldungsordnung für das Staatspersonal mit 13 Monatsgehalt, 5-Tage-Woche, 3-4 Wochen Ferien, fortschrittliche Sozialleistungen und Personalversicherung

Eintritt:

möglichst bald oder nach Uebereinkunft

Sofern Sie sich für diese ausbaufähige Position interessieren, rufen Sie uns an und erkundigen sich nach unseren Gehaltsverhältnissen.

Ferner sind noch **Tiefbauzeichnerstellen** zu besetzen am Hauptsitz unserer Verwaltung in St. Gallen, beim kant. Baubüro Buchs, kant. Baubüro Rapperswil und kant. Baubüro Wattwil.

Anfragen und Bewerbungen mit den üblichen Unterlagen richten Sie direkt an die Tiefbau- und Strassenverwaltung des Kantons St. Gallen, Lämmlisbrunnenstrasse 54, 9001 St. Gallen, Tel. 071 / 26 31 11, intern 288.

Baudepartement des Kantons St. Gallen

Informationstagungen und Ausbildungskurse

Projektorganisation mit Netzplantechnik im Hoch- und Tiefbau

Auf die Bedürfnisse des Praktikers ausgerichtete, halbtägige Informationstagungen resp. viertägige Ausbildungskurse (zweimal zwei Tage). Vermittlung des Stoffes der Netzplantechnik und der darauf aufbauenden Planungssysteme.

Bern:

Kurs: 2./3. und 21./22. November 1972

Zürich:

Tagung: 30. November 1972

Kurs: 8./9. und 22./23. Januar 1973

Kosten für Tagung: Fr. 55.—

Kosten für Kurs: Fr. 480.—

Prospekte, Auskünfte, Anmeldung:

CRB

Schweizerische Zentralstelle für Baurationalisierung

8006 Zürich, Sumatrastrasse 15

Telefon 01 / 32 26 44



Für die Bauabteilung am Hauptsitz in Bern suchen wir:

Architekt-Techniker HTL

als Projektierungsleiter für den Industriebau. Befähigung zur Führung eines kleinen Teams.

Hochbauzeichner

zur Bearbeitung von Planungs- und Bauprojektplänen des Industriebaus.

Tiefbauzeichner

zur Bearbeitung von Planungs- und Bauprojektplänen des Kraftwerkbaus.

Wir bieten zeitgemässe Anstellungsbedingungen, zwei Arbeitszeiten nach Wahl, Personalrestaurant.

Wenden Sie sich bitte an:

Bernische Kraftwerke AG

Personalabteilung

Viktoriaplatz 2, 3000 Bern 25

Telefon 031 / 41 44 01



Möchten Sie in unserem technisch fortschrittlich geführten Betrieb tätig sein? Wenn ja, bieten wir einem tüchtigen, selbständigen

Ingenieur-Techniker HTL

(Fachrichtung Tiefbautechnik)

eine abwechslungsreiche Tätigkeit in unserem Leitungsbaubüro.

Unsere Gegenleistungen sind: zeitgemässe Entlohnung, 13. Monatslohn, gute Sozialleistungen, zentral gelegene Büros (3 Minuten vom HB Zürich).

Interessiert Sie dieser vielseitige Posten, so telefonieren oder schreiben Sie uns.

Elektrizitätswerk der Stadt Zürich
Personaldienst
Postfach, 8023 Zürich 1
Tel. 01 / 23 17 00

La Fondation pour l'Aménagement du quartier des Grottes (FAG)

invite les architectes urbanistes inscrits au Registre suisse des architectes, établis en Suisse, à présenter leur candidature en vue de l'étude du projet de plan d'aménagement du quartier des Grottes et d'une partie des quartiers des Délices, de la Prairie, des Crochettes et de Montbrillant.

Cette étude n'implique aucun engagement de la fondation ou de ses mandants, l'Etat et la Ville de Genève, en vue de l'attribution d'éventuels mandats d'exécution.

Les offres seront reçues jusqu'au **31 octobre 1972**, au secrétariat de la fondation, 26, avenue Vibert, à Carouge (ou case postale 329, 1227 Carouge).

Elles devront être accompagnées d'une liste des études d'aménagement exécutées par les candidats, accompagnée du détail des prestations accomplies, ainsi que d'une liste des collaborateurs qui pourraient participer à ce travail, avec leur qualification.

La formation de groupes ou d'associations d'architectes est souhaitée par la fondation.

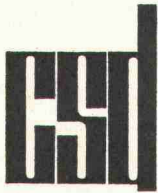

Colombi Schmutz Dorthe AG

Beratende Ingenieure und Geologen
Bern, Freiburg, Aarau

Wir suchen für die Arbeitsgebiete

Praktische Geologie
Baugrunduntersuchungen
Bodenmechanik und Foundationstechnik
Spezieller Tiefbau
Grundwassererschliessung
Gewässerschutz

Hydrogeologen oder Geologen

und

Bauingenieure (ETH u. -Techniker HTL)

Kontaktnahme erbeten über Telefon 031 / 53 64 12
oder schriftlich an CSD, Grenzweg 1, 3097 Liebfeld



Wir suchen für unsere Sektion Brückenbau einen jüngeren

Zeichner-Konstrukteur

(Stahlbrückenbau)

mit abgeschlossener Lehre als Stahlbauzeichner. Gut ausgewiesene Bewerber finden bei uns eine abwechslungsreiche Tätigkeit im Unterhalt und Neubau von Stahlbrücken und Perrondächern.

Arbeitsort: Zürich-Enge (Bahnhofgebäude).

Sie finden bei uns eine gutbezahlte Dauerstelle mit Aufstiegsmöglichkeiten, fortschrittlichen Sozialleistungen, Pensions- und Betriebskrankenkasse, geregelter Arbeitszeit, Fünftageweche.

Bitte schreiben oder telefonieren Sie uns:

SBB, Bauabteilung Kreis III, 8021 Zürich
Postfach, Tel. 01 / 39 39 39, intern 2280

Unsere Unternehmergruppe ist bestrebt, technisch und organisatorisch ein überdurchschnittliches Niveau zu halten.

Im Zuge der Anpassung unserer Betriebsorganisation an die gesteigerten Bedürfnisse unserer Baubetriebe suchen wir einen

Assistenten der Tiefbau-Geschäftsleitung

Das vielseitige Arbeitsgebiet des neuen leitenden Mitarbeiters umfasst technische, planerische und organisatorische Bereiche und lässt der eigenen Initiative einen ungewohnt weiten Raum. Die Position erfordert eine umfassende theoretische und praktische Ausbildung, damit die Geschäftsleitung in allen Bereichen des Tiefbaus kompetent vertreten werden kann. Langfristig bestehen interessante Entwicklungsmöglichkeiten.

Wir bitten interessierte Persönlichkeiten, sich mit unserem Herrn R. Jäggi in Verbindung zu setzen und eine eingehende Orientierung bei absoluter Diskretion zu vereinbaren (Büro Telefon 061 / 80 21 41, privat 061 / 80 14 87).



Meier + Jäggi, Basel
Bauunternehmung



Stump BOHR AG

Für unseren Hauptsitz in Zürich suchen wir einen

Technischen Angestellten

der unserem Zeichnungsbureau vorstehen soll. Das Tätigkeitsgebiet umfasst neben der zeichnerischen Mitarbeit die Organisation und Leitung der Zeichnergruppe, den Kontakt mit Geologen und Bauleitungen hinsichtlich der Zeichnerarbeiten sowie einige administrative Aufgaben.

Sie finden bei uns eine selbständige Tätigkeit in einem kleinen Team, die auch für einen älteren Bewerber aus der Bau- oder Maschinenbranche, welcher zeichnerische Grundkenntnisse, Organisationstalent und Sinn für Zusammenarbeit besitzt, geeignet ist.

Rufen Sie uns bitte an, wir stehen Ihnen für alle weiteren Auskünfte gerne zur Verfügung.

Stump Bohr AG, Zürich
Mühlebachstrasse 20, Telefon 01 / 47 05 60

Bauführer

Aktiengesellschaft
Raum Zürich
Tiefbau
150 Mitarbeiter
Bekanntes Firma

- **Völlig selbständige Leitung und Überwachung von Baustellen**
- **Ausmass**
- **Abrechnungswesen**

Fachmann, mit ausgewiesener Erfahrung, erforderlich. Initiative, Selbständigkeit und Durchsetzungsvermögen erleichtern Ihnen die Aufgaben. Ausreichende Italienisch- und eventuell Spanisch-Kenntnisse sind notwendig.

Interessante Anstellungskonditionen. Kurzer, tabellarischer Lebenslauf und Foto genügen.



PersonalMarketing AG

Vogelsangstr. 52, 8033 Zürich
Telefon (01) 26 02 30



In unserem technisch fortschrittlich geführten Betrieb fehlt ein junger, tüchtiger

Elektro- oder Maschinentechniker

für abwechslungsreiche und interessante Konstruktionsaufgaben und Zeichnerarbeiten.

Wenn Sie an einer solchen Tätigkeit Freude haben, so finden Sie bei uns den idealen Arbeitsplatz.

Unsere Gegenleistungen sind: zeitgemässe Entlohnung, 13. Monatslohn, gute Sozialleistungen, zentral gelegene Büros (3 Minuten vom HB Zürich), auf Wunsch kurze Mittagspause mit Verpflegungsbeitrag.

Das vielseitige Arbeitsgebiet wird Ihnen sicher gefallen. Bitte telefonieren oder schreiben Sie uns.

Elektrizitätswerk der Stadt Zürich
Personaldienst
Postfach, 8023 Zürich
Tel. 01 / 23 17 00

Gesucht: Mann aus der Praxis

Im Auftrag einer bedeutenden Generalunternehmung mit Niederlassungen in der ganzen Schweiz suche ich für den Sitz Zürich einen versierten

Kalkulator

Ihr Aufgabenbereich: Ausarbeitung von Generalunternehmerofferten; Erstellung von Kalkulationen und Berechnungen; Kontakte mit Unternehmern und Auftraggebern; Controlling; Aufbau einer Dokumentationsstelle; statistische Auswertungen über Bauten.

Sie sind Techniker HTL, Architekt oder Bauführer mit den nötigen fachlichen und kaufmännischen Voraussetzungen. Sie sind ein umgänglicher und verlässlicher Mitarbeiter.

Dann finden Sie hier eine ideale, ausbaufähige Position. Ihre Mitarbeit wird grosszügig honoriert. Sozialleistungen.

Richten Sie bitte Ihre Bewerbung mit handgeschriebenem Begleitbrief, Foto, Lebenslauf und Zeugniskopien an den beauftragten Personalberater. Oder rufen Sie mich an.

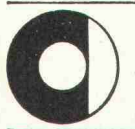

Walter Cadonau Personalmarketing
8008 Zürich Mühlebachstrasse 35
Telefon 01. 32 21 55

Wir suchen einen

Tiefbauzeichner(in)

für konstruktive und zeichnerische Mitarbeit in kleinem selbständigem Team bei interessanten Kanalisations- und Kläranlageprojekten. Dem Bewerber können auch Bauführungen übergeben werden.

Möglichkeit für Einarbeitung und Weiterbildung vorhanden. Tüchtigen Bewerbern bieten wir angenehme Arbeitsbedingungen, gute Honorierung und verschiedene Sozialleistungen.

Senden Sie uns bitte Ihre schriftliche Bewerbung oder telefonieren Sie (055 / 8 17 51).

Kuster+Hager
Ingenieurbureau
Uznach — St. Gallen

GVK-CH

Der Stab der Eidg. Kommission
für die schweiz. Gesamt-
verkehrskonzeption (GVK-CH)



sucht einen

jungen dipl. Ingenieur ETH oder dipl. Ingenieur-Techniker HTL

als Mitarbeiter des Leiters der Gruppe
Verkehrsplanung

Seine Tätigkeit im Rahmen eines interdisziplinären Stabes von 15 bis 20 Mitarbeitern besteht im besonderen in

- der Ausarbeitung von Studien und der Durchführung von Erhebungen im Bereich der Verkehrsplanung und Verkehrstechnik
- der Mitarbeit bei der Erteilung und Ueberwachung von Aufträgen an private Büros und Forschungsinstitute

Besondere Anforderungen:

- Ausbildung als «Bauingenieur»
- Erfahrungen insbesondere im Bereich der Verkehrstechnik, Verkehrsplanung und der generellen Projektierung
- Muttersprache Deutsch mit guten Kenntnissen der französischen Sprache bzw. Beherrschung beider Sprachen

Die **Anstellungsbedingungen** richten sich nach dem Beamtenrecht; Salär nach Vereinbarung.

Bewerbungen sind zu richten bis 15. November 1972 an den Leiter des Stabes GVK-CH, Effingerstrasse 14, 3003 Bern, Telefon 031 / 61 35 64 / 61 38 88, mit Handschriftprobe, Lebenslauf, Photo, Ausweis über bisherige Tätigkeit und Angabe von Referenzen.

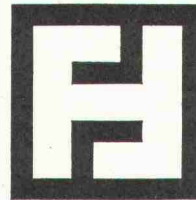

Frutiger Söhne AG für Holzbau

Wir suchen für unser umfangreiches Programm im Holzelementbau

Aussendienstmitarbeiter

Die Aufgabe umfasst die Beratung, Projektierung und den Verkauf unserer Produkte bei Architekten, Behörden, Bauunternehmungen und Industrien.

Abgeschlossene technische Ausbildung als Architekt-Techniker HTL ist Voraussetzung für diese Stelle. Der Bewerber wird für dieses Spezialprogramm geschult.

Wir erwarten vom Bewerber Aufgeschlossenheit, fachliches Können, taktvolle und angenehme Umgangsformen im Verkehr mit der Kundschaft und unseren Mitarbeitern.

Eintritt: nach Vereinbarung.

Wir bieten angenehmes, aufgeschlossenes Mitarbeiter-team, interessante Tätigkeit, Dauerstelle, feste Entlohnung, gut ausgebaute Personalfürsorge, Auto- und Spesenentschädigung.

Offerten sind zu richten an

Frutiger Söhne AG für Holzbau, 3653 Oberhofen
Tel. 033 / 43 13 12

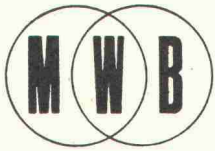

Als renommiertes Fabrikationsunternehmen auf dem Gebiete des Stahl-, Apparate- und Behälterbaus sowie der Verarbeitung glasfaserverstärkter Kunststoffe möchten wir einen jungen

Statiker-Bauingenieur HTL

als neuen Mitarbeiter in unserer technischen Arbeitsgruppe aufnehmen.

Das Aufgabengebiet umfasst:

- statische Berechnung und konstruktive Festlegung anspruchsvoller Objekte im Offert- und Ausführungsstadium
- Beratung und Unterstützung der Verkaufs- und Projektteilungen
- Kontaktnahme mit unseren Kunden und Beratung bei schwer zu lösenden technischen Problemen

Unsere Erwartungen:

- gute technische Ausbildung und Kenntnisse in der Statik und Festigkeitslehre
- Initiative und geistige Beweglichkeit
- Bereitschaft zur Zusammenarbeit

Unserem neuen Mitarbeiter steht eine abwechslungsreiche und selbständige Tätigkeit bevor, wobei ihm weitreichende Möglichkeiten zur Einarbeitung gegeben werden.

Wir würden uns freuen, mit Ihnen über Ihre zukünftigen Aufgaben sprechen zu können. Ihre handschriftliche Bewerbung erwarten wir mit Interesse. Unsere Personalabteilung, Herr Vordemerge, gibt Ihnen gerne weitere Auskünfte.

Metallwerk AG Buchs SG
9470 Buchs SG, Tel. 085 / 6 20 51

Angehender

dipl. Bauingenieur ETH

(Diplomabschluss im Herbst 1972)

mit mehrmonatiger Praxis sucht in der näheren Umgebung von Zürich interessante und vielseitige Arbeit, die sich auf folgende Gebiete erstrecken kann:

- **Massiv- und Stahlbau**
- **Grundbau**

Offerten sind zu richten unter Chiffre SBZ 775 an IVA AG, Postfach, 8035 Zürich.

Ich suche in mein (kleineres) Architekturbüro einen guten Mitarbeiter (-in)

Architekten

guter Entwerfer für Projekt, Planbearbeitung usw.

Das Arbeitsgebiet umfasst den Wohnungsbau, dazu Kindergärten, Bauten für die Jugend, Gewerbebauten, Renovation von historischen Gebäuden, Ortsplanung.

Hannes Trösch, Architekt SIA, Gloriosastrasse 59, 8044 Zürich
Tel. 01 / 34 98 90

Ingenieurbüro W. Schröter, Hoch- und Tiefbau Stadthofstrasse 13, 6006 Luzern

Wir suchen

dipl. Bauingenieur ETH bzw. Ingenieur-Techniker HTL

Fachrichtung Statik und Stahlbetonbau

Wir bieten selbständige Dauerstelle mit sehr interessanten Aufgaben. Moderne Anstellungsbedingungen in angenehmem Arbeitsteam. Personalfürsorge. Gleitende Arbeitszeit.

Für weitere Auskünfte rufen Sie uns bitte an unter **Tel. 041 / 22 41 24**

Entreprise générale de construction à Neuchâtel,
cherche pour son bureau d'ingénieurs

un dessinateur expérimenté

pour travaux en béton armé du bâtiment (immeubles administratifs, commerciaux, locatifs, constructions industrielles).

Possibilité d'apprendre le français.

Les offres sont à envoyer à

Pizzera S. A.
2000 Neuchâtel, rue du Pommier 3

Bedeutende Bauunternehmung
im Kanton Bern bietet nicht
über 30jährigem Schweizer
interessante Dauerstelle

Vorarbeiter Mechanik

als

Stellvertreter des Werkstattmeisters

mit der Möglichkeit, zum Werk-
stattmeister aufzusteigen.

Vorausgesetzt werden

- abgeschlossene Primar-
und Sekundarschule
- abgeschlossene Berufslehre
als Mechaniker
oder Maschinenschlosser
- Meisterprüfung
oder in Vorbereitung
- wenn möglich Tätigkeit
in Baumaschinenreparatur-
werkstatt

Weitere Auskunft gibt der
beauftragte Betriebsberater

Johannes Pulver, 031 / 44 15 14
Gr. Muristalden 34, 3006 Bern



projektieren und bauen

Siedlungen Zentrumsüberbauungen
Spitäler und Kliniken Thermalbäder
Verwaltungs- und Industriebauten

und suchen

Architekten
Techniker HTL
Hochbauzeichner

Glaus, Allemann + Partner, Architekten
Freiestrasse 80, 8032 Zürich
Tel. 01 / 47 80 40

Zur Ergänzung unseres Teams suchen wir einen
gutqualifizierten, initiativen

Eisenbetonzeichner

Wir wünschen in unserm zukünftigen Mitarbeiter einen
angenehmen Kollegen zu finden, der bereit ist, weit-
gehend selbständig zu arbeiten.

Wir bieten eine abwechslungsreiche Tätigkeit im
Brücken-, Industrie- und Wohnungsbau sowie ein an-
genehmes Arbeitsklima und fortschrittliche Arbeits-
bedingungen.

Es würde uns freuen, Sie zu einer unverbindlichen
Aussprache treffen zu dürfen.

F. Minikus und E. Witta
dipl. Bauingenieure ETH/SIA
8032 Zürich, Biberlinstrasse 16
Tel. 01 / 55 04 66
5400 Baden, Mellingerstrasse 22
Tel. 056 / 82 12 25

Wir unterhalten Verwaltungs-, Schul- und Wohnbauten, Spitaler und Heime.

Das Hochbauinspektorat der Stadt Zurich sucht mit Dienstantritt so bald wie moglich initiative und zuverlassige

Architekt-Techniker HTL

- fur die selbstandige Aufsicht uber die verschiedenen stadtischen Liegenschaften
- als Baubegleiter fur die Bearbeitung und Ueberwachung grosserer offentlicher Bauaufgaben, welche durch Privatarchitekten ausgefuhrt werden
- fur die Bearbeitung von Einzelaufgaben (Um- und Erweiterungsbauten), von Projekt bis Abrechnung

Wir bieten interessante Dauerstellen mit fortschrittlichen Anstellungsbedingungen, guten Sozialleistungen und vorteilhafter Verpflegungsmoglichkeit in der kurzen Mittagspause.

Schreiben Sie uns bitte Ihre Bewerbung mit den ublichen Unterlagen oder rufen Sie uns an; wir werden Sie gerne unverbindlich informieren.

Hochbauinspektorat der Stadt Zurich
Postfach, 8021 Zurich
Telefon 29 20 11, intern 2085 oder 2940

Die Gebauversicherung des Kantons Zurich

sucht fur ihren Brandverhutungsdienst

technische Mitarbeiter

Aufgaben:

Anordnung von baulichen und betrieblichen Massnahmen zum Schutz von Personen und Sachen vor Branden und Explosionen
Brandschutztechnische Begutachtungen von offentlichen und privaten Bauvorhaben
Kontrolle von Neu- und Altbauten
Beratung von Gemeinden, Bauherren und Architekten

Anforderungen:

Technische Kenntnisse im Bauwesen
Freude an der Bearbeitung von interessanten Brandschutzproblemen
Gewandtheit im mundlichen und schriftlichen Verkehr mit Behorden und Privaten

Wir bieten:

grundliche Einfuhrung und Weiterbildung auf dem Gebiet des Brandschutzes
abwechslungsreiche und selbstandige Tatigkeit mit teilweisem Ausendienst
angenehmes Arbeitsklima in kleinem Team
zeitgemasse Besoldung
Arbeitsplatz Nahe Hauptbahnhof

Sofern Sie sich fur diese Tatigkeit interessieren, bitten wir Sie, sich mit uns schriftlich oder telephonisch in Verbindung zu setzen (Tel. 01 / 26 67 20, intern 28)

Kant. Gebauversicherung Zurich

Fur die selbstandige Bearbeitung von Aufgaben in der

Raumplanung

suchen wir einen

Planungsfachmann

moglichst mit einigen Jahren Erfahrung oder einen

Ingenieur-Techniker HTL

welcher sich in dieses Fachgebiet einarbeiten mochte. Bei uns erwartet Sie eine interessante, verantwortungsvolle und abwechslungsreiche Tatigkeit in Zusammenarbeit mit unseren weiteren Fachabteilungen.

Diese Position bietet grosse Selbstandigkeit und Aufstiegsmoglichkeit bei guter Honorierung und fortschrittlichen Sozialleistungen.

Wir freuen uns auf Ihre schriftliche oder telefonische Kontaktnahme (052 / 32 38 21).

Hickel & Werfeli, Ingenieurburo, 8307 Effretikon
Rikonerstrasse 4

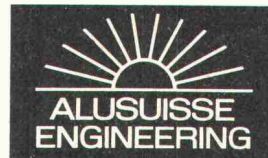

Zur Erganzung eines Teams innerhalb unserer Sparte Hoch- und Tiefbau suchen wir einen

Eisenbetonzeichner/Konstrukteur

fur die selbstandige Ausfuhrung von Schalungs- und Armierungsplanen von Industriebauten wie Giessereien, Walzwerken, Silo- und Hafenanlagen usw.

Bewerber sind gebeten, sich schriftlich oder telefonisch mit unserem Personaldienst in Verbindung zu setzen.

Aluisse Engineering AG, 8048 Zurich
Buckhauserstrasse 11, Tel. 01 / 54 80 80

STADT WIL SG

In unsere Bauverwaltung suchen wir einsatzfreudige Mitarbeiter:

Ingenieur-Techniker HTL

für die Projektierung und Bauleitung von Strassen, Kanalisationen, Wasseranlagen usw.

Tiefbauzeichner

zur Bearbeitung von Projekten für den städtischen Tiefbau

Sie finden bei uns eine abwechslungsreiche, selbständige Tätigkeit in kleinerer Verwaltungsabteilung.

Besoldung nach Uebereinkunft, Pensionsversicherung, 13. Monatslohn, Fünftagewoche.

Anmeldungen mit Unterlagen sind zu richten an die Bauverwaltung 9500 Wil oder über Tel. 073 / 22 30 22.

9500 Wil, 3. Oktober 1972

GEMEINDERAT WIL

Wir suchen

Statiker

sowie

Tiefbau- und Eisenbetonzeichner oder -zeichnerinnen

in unsere Büros in Olten, Reinach und Schöffland.

Wir bieten:

- den Leistungen angemessenes Spitzensalar
- fortschrittliche Arbeitsbedingungen
- kameradschaftliches, loyales Arbeitsklima
- Pensionskasse

Wenn Sie an einer dieser Stellen Interesse haben, telefonieren Sie uns bitte, damit wir eine persönliche Besprechung arrangieren können.

Ingenieurbüro

HEDIGER + HILDEBRAND

4600 Olten, Römerstrasse 6
Telefon 062 / 21 32 20

In Architekturbüro Nähe Hauptbahnhof mit sehr vielfältigem Arbeitskreis per sofort oder nach Uebereinkunft gesucht

1 Architekt(in)

sowie

2—3 Hochbauzeichner(innen)

Nähere Auskunft erteilt gerne:

Rudolf Mathys, Architekt
8001 Zürich, Löwenstrasse 59

Zu verkaufen

Trax

MF 3366 1200 Liter, 3300 Betriebsstunden, sehr guter Zustand.
Tel. 034 / 2 21 29

Wir übernehmen ab sofort für Anfang 1973 zu festem Preis und Einzugstermin

Bearbeitungen und Bauleitungen

im besseren Einfamilienhausbau. Gebiete: BL, SO, AG, BE, LU.
Offerten unter Chiffre SBZ 714 an IVA AG, Postfach, 8035 Zürich.

Wollen Sie sparen?

²/₃ Zeit und Kosten mit unserem Berechnungssystem von Luftschutzräumen.
Rufen Sie uns an.
Tel. 031 / 25 74 61

Hochbauzeichnerin

sucht interessante Stelle in kleineres bis mittleres Architekturbüro im Raume Bülach—Winterthur—Frauenfeld.
Eintritt Januar 1973 oder nach Uebereinkunft.
Angebote erbeten unter Chiffre SBZ 774 an IVA AG, Postfach, 8035 Zürich.

Ing. Techniker HTL (Abendtechnikum)

Dipl. Frühjahr 1971, Fachrichtung Tiefbau
in ungekündigter Stellung sucht auf Frühjahr 1973 neuen Wirkungskreis.
Angaben über Arbeit und Lohnbasis unter Chiffre SBZ 766 an IVA AG, Postfach, 8035 Zürich.

Sekundarschüler sucht auf Frühjahr 1972

Hochbauzeichner-Lehrstelle

im Raume Zürich.
Tel. 01 / 26 62 52 (mittags)

Eisenbetonzeichner

übernimmt in freier Mitarbeit
das Erstellen von Schalungs- und Armierungsplänen.
Postfach 152, 8052 Zürich

Junger Absolvent der Abt. für Bauingenieurwesen der ETH mit praktische Erfahrung in Verkehrstechnik und Verkehrsplanung sucht Stelle als

Verkehringenieur

im französischen Sprachraum.
Offerten unter Chiffre SBZ 770 an IVA AG, Postfach, 8035 Zürich.

Dipl. Bauingenieur ETH

mit dreijähriger Erfahrung in Grundbau- und Bodenmechanik
sucht neuen Wirkungskreis in Tiefbau/Strassenbau im Raume Zürich.
Offerten unter Chiffre SBZ 769 an IVA AG, Postfach, 8035 Zürich.

Dipl. Architekt ETH

Diplom Herbst 1970, 1½ Jahre Praxis in kleinerem Architekturbüro
sucht neuen Wirkungskreis in Zürich oder näherer Umgebung.
Gewünschte Arbeitszeit 6 Stunden pro Tag.
Offerten unter Chiffre SBZ 768 an IVA AG, Postfach, 8035 Zürich.

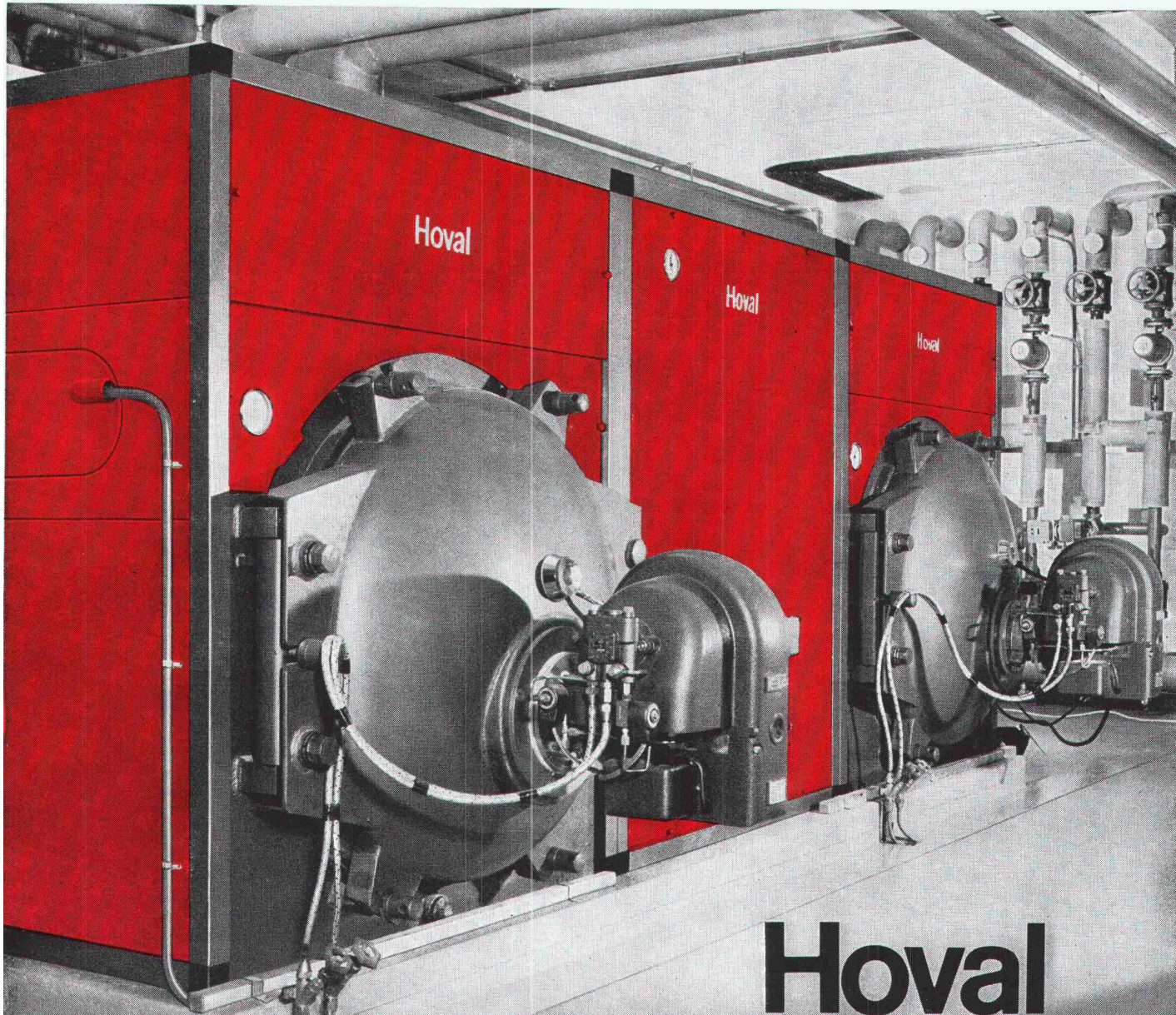

Hoval

Anlage für Heizung und Warmwasser mit zwei Hoval-Hochleistungskesseln Typ TKD-R, Modul-Boiler zwischen den Kesseln.

Das umfassende Hoval-Fabrikationsprogramm erlaubt, für alle Heizungs-, Warmwasser- und Komfortprobleme die richtige, an die Bedürfnisse angepasste Lösung zu wählen. Für Ein- und Mehrfamilienhäuser, für Großüberbauungen und

Siedlungen, für Hotels und Schulen. Für Neubauten oder zur Modernisierung bestehender Häuser. Hoval liefert die richtige Lösung für Heizung, Warmwasser und Komfort. Hoval – ein Lieferant, ein Kundendienst, eine Garantie.

Hoval Herzog AG, 8706 Feldmeilen
Basel, Bern, Lausanne, Lugano

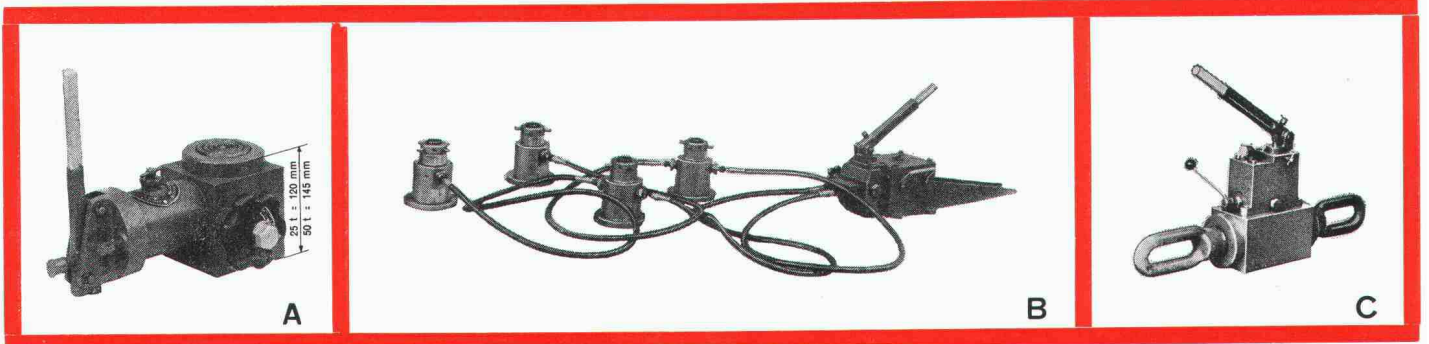

Hydraulik-Aggregate MINGORI: Gross in der Leistung — klein in den Abmessungen



- a) **Hebewinden MINGORI-MOKLOS:** Monoblock-Ausführung, zwei automatische Geschwindigkeiten zum schnellen Heranführen an das Objekt, mit oder ohne Sicherheitsvorrichtung, von 10 bis 300 t, Hub 60 bis 220 mm.
- b) **Hebewinden MINGORI-MOKLOS:** mit separater Hand- oder Motorpumpe für den Betrieb eines oder mehrerer Druckzylinder bis 1000 t.
- c) **Druckzug-Winden EGES-KRATOS:** zum Drücken und Ziehen kombiniert, für Stahlbau und Schiffswerften, 3 Typen: 10, 25 und 50 t, Hub 120 bis 150 mm.

Rohrbiegemaschine Mingori M 60

Das Programm der Rohrbiegemaschinen MINGORI umfasst Typen verschiedenster Grösse und Ausführungen, für Hand- oder mit Motorantrieb, für Rohre von 3/8" bis 12". Die VO-Modelle wurden speziell zum Biegen von dünnwandigen Rohren aller Arten von 12 bis 60 mm ϕ konstruiert. Mit den Rohrbiegemaschinen «Flandern» und «Mini-Flandern» werden Kupferrohre in sehr kleinen Radien gebogen.

Die neue Ausführung des oberen, patentierten Gleitbügels ermöglicht das Biegen von **Bogen an Bogen**.



**Ueber
40 Jahre Erfahrung
im Dienst der Kunden.
Mehr als 150 000 Rohr-
biegemaschinen MINGORI
in 92 Ländern.**

Verlangen Sie Prospekt Nr. 526 bei

SAMOR SA., 1024 Ecublens VD

46, av. Tir-Fédéral, Tel. 021 / 34 36 66