

Zeitschrift: Schweizerische Bauzeitung
Herausgeber: Verlags-AG der akademischen technischen Vereine
Band: 91 (1973)
Heft: 20

Werbung

Nutzungsbedingungen

Die ETH-Bibliothek ist die Anbieterin der digitalisierten Zeitschriften. Sie besitzt keine Urheberrechte an den Zeitschriften und ist nicht verantwortlich für deren Inhalte. Die Rechte liegen in der Regel bei den Herausgebern beziehungsweise den externen Rechteinhabern. [Siehe Rechtliche Hinweise.](#)

Conditions d'utilisation

L'ETH Library est le fournisseur des revues numérisées. Elle ne détient aucun droit d'auteur sur les revues et n'est pas responsable de leur contenu. En règle générale, les droits sont détenus par les éditeurs ou les détenteurs de droits externes. [Voir Informations légales.](#)

Terms of use

The ETH Library is the provider of the digitised journals. It does not own any copyrights to the journals and is not responsible for their content. The rights usually lie with the publishers or the external rights holders. [See Legal notice.](#)

Download PDF: 15.03.2025

ETH-Bibliothek Zürich, E-Periodica, <https://www.e-periodica.ch>

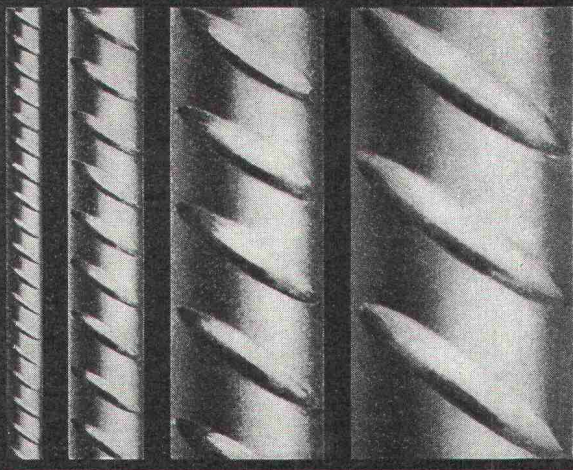

P. Bloch

BOX ϕ ULTRA

Seit Jahren sind die bautechnischen Vorteile von BOX ϕ ULTRA bestens bekannt und unbestritten: Optimaler Verbund, Schweissbarkeit ohne Festigkeitseinbusse, höchste Brandsicherheit, grosse Materialzähigkeit und höchste Festigkeit.

Monteforno-Ingenieure entwickeln weiter: BOX ϕ ULTRA erfüllt heute nicht nur alle Erfordernisse der SIA-Normen, sondern erlaubt bei gleichem Preis dank höchster Festigkeit wirtschaftlichere Konstruktionen bei grösserer Sicherheit.

MONTEFORNO



Monteforno, Stahl- und Walzwerke AG Bodio/TI

MBA Kurz-Information



SPV Tauch- pumpe

Vollautomatische elektronische Niveauregulierung, daher keine beweglichen Teile. Grössere Kapazität bei kleineren Dimensionen. Vor Nässe und Überlastung geschützt. Schwedisches Qualitätsprodukt.



- für jede Aufgabe eine gute Lösung

MBA, 8600 Dübendorf
Tel. 01 85 00 21

Coupon

Wir möchten gerne mehr über die SPV-Tauchpumpe wissen und bitten Sie deshalb, uns

- ausführliches Dokumentationsmaterial zuzusenden;
- einen Vertreter zu schicken, der uns die Pumpe vorführt.

(Zutreffendes bitte ankreuzen!)

SBZ

Firma _____

Telefon _____

z. Hd. von _____

Strasse _____

Plz./Ort _____

Datum _____

Unterschrift _____



PRELAM Deckenplatten nach Mass

preLam®

Prelam Deckenplatten sind vorfabriziert und werden am Bau verlegt. Sie übernehmen die Funktion der Deckenschalung und wirken als Träger der vorgespannten Hauptarmierung.

Die Abmessungen der Prelam-Deckenplatten sind frei wählbar. Die ebene und glatte Untersicht macht den Verputz überflüssig. Einlagen für elektrische Installationen sowie Aussparungen können bei der Fabrikation eingeplant werden.

Bauen mit Prelam-Deckenplatten ist wirtschaftlich.

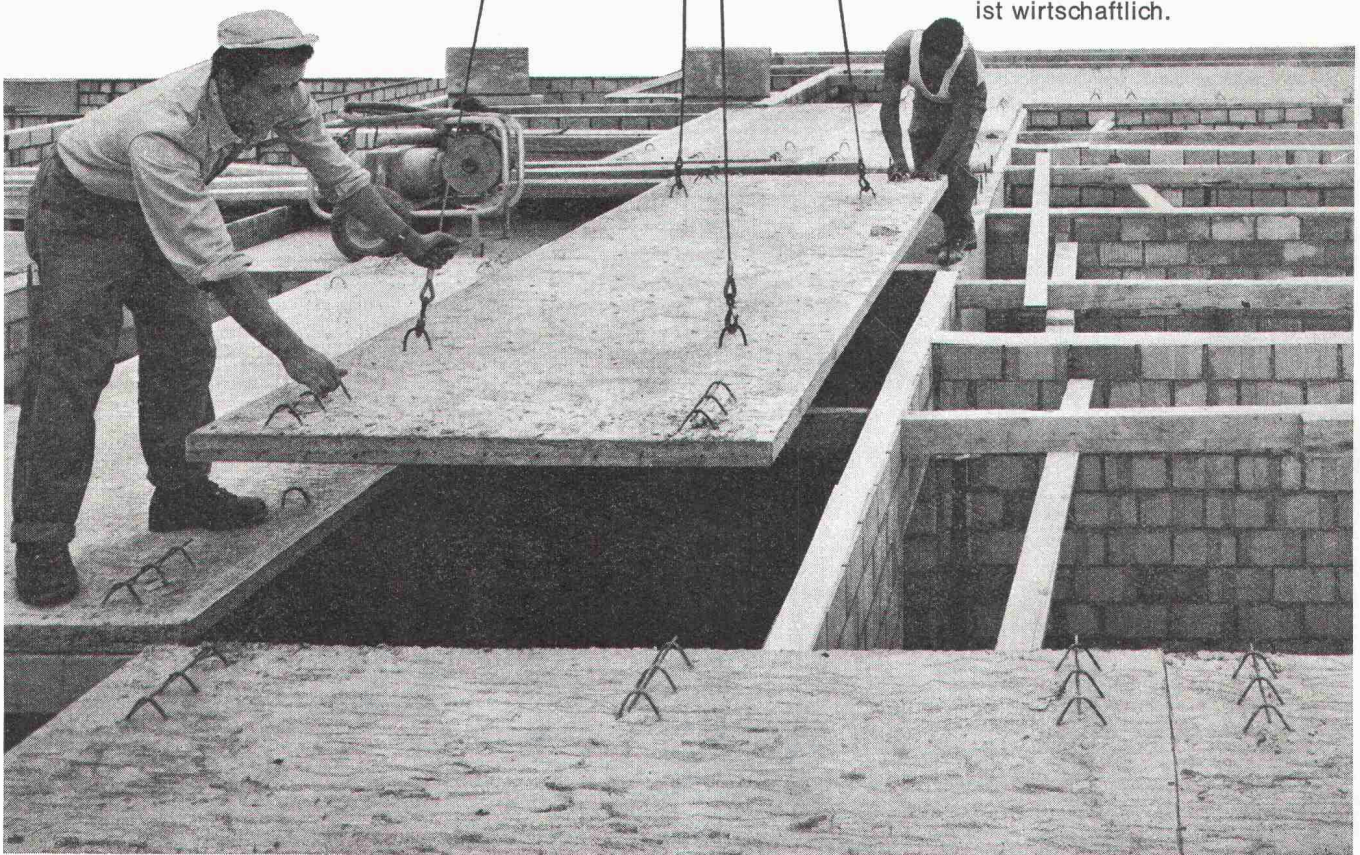

Zürcher Ziegeleien
Postfach, 8021 Zürich
Telefon 01/35 93 30

Zürcher Ziegeleien
Verkaufsbüro Luzern
Postfach 949, 6002 Luzern
Telefon 041/22 37 55

J. Schmidheiny & Co. AG
Postfach, 9001 St. Gallen
Telefon 071/22 32 62

Baustoffe AG Chur
Postfach, 7001 Chur
Telefon 081/24 46 46

Stahlton-Prebeton AG
Bern, Tel. 031/56 33 01
Lausanne, Tel. 021/24 55 33

Stahlton AG
Postfach, 8034 Zürich 8
Telefon 01/47 64 00

Es gibt Rinnen, die Mühe machen. Die eine millimetergenaue Gefälle-Berechnung brauchen. Die man einschalen und ausschalen muss. Und die trotzdem nicht mehr können, aber am Ende viel mehr kosten als die ACO-DRAIN®-Rinnen, die keine Mühe machen.

ACO-DRAIN®-Rinnen lösen überall das Problem der kontinuierlichen Oberflächen-Entwässerung:

ACO-DRAIN®-Rinnen sind Fertigelemente aus Polyester-Beton und deshalb nur 15–26 kg schwer. Ein Mann alleine trägt und verlegt sie. Ohne Einschalen und Ausschalen. Ohne zeitraubende Gefälle-Berechnungen an Ort und Stelle und ohne zusätzliche Arbeiten für den Ablauf, weil Gefälle und Ablauf bereits in der Rinne eingebaut sind. Und durch blosses Zusammenstecken reiht er die einzelnen Elemente ohne Mörtelstau aneinander.

So werden mit ACO-DRAIN® bis zu 60% der Verlegekosten eingespart.

ACO-DRAIN®-Rinnen haben durch das Bindemittel Polyester-

Harz eine grössere Festigkeit und ein dichteres Gefüge: Sie nehmen kein Wasser auf. Sie sind auch frost- und chemikalienbeständig und können nicht rosten. Sie haben eine glatte Oberfläche und einen günstigen Querschnitt: Das Wasser fliesst rascher ab, und die Rinne reinigt sich selbst.

Ausser den 42 verschiedenen ACO-DRAIN®-Rinnen-Elementen gibt es 5 Rostausführungen in verschiedenen Materialien. Für jede Belastung und immer gefällig fürs Auge.

Das ACO-DRAIN®-Baukastensystem wird in der Schweiz hergestellt. Es ist seit Jahren erprobt.

Wann stellen Sie es auf die Probe? Rufen Sie uns an.

Nur Rinnen mit dem Namenszug ACO-DRAIN haben alle Vorteile dieses Systems.

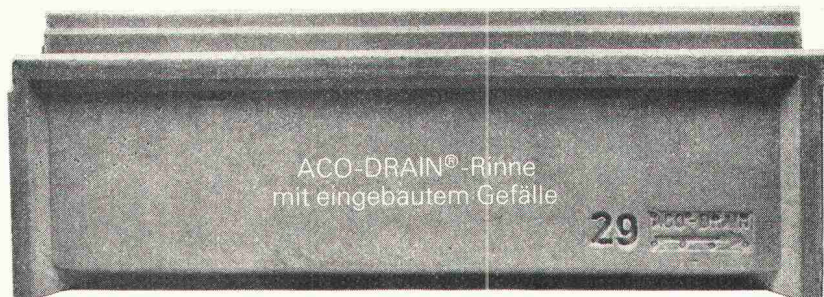

Studer+Thomann

8134 Adliswil, Webereistrasse 56/58
Telefon 01-9106 23, Telex 5 40 81

Auslieferungslager und Verkaufsstellen in der deutschen Schweiz: Aarau: Richner AG · Basel: Handelsgenossenschaft des Schweiz. Baumeisterverbandes · Bern: Handelsgenossenschaft des Schweiz. Baumeisterverbandes · Biel: Baubedarf+Holz AG · Chur: Baubedarf Zürich AG · Frick: Baumaterialien AG · Gebenstorf: Baubedarf Zürich AG · Luzern: Handelsgenossenschaft des Schweiz. Baumeisterverbandes · Regensdorf: Baubedarf Zürich AG · St. Gallen: Handelsgenossenschaft des Schweiz. Baumeisterverbandes · St. Gallen: Ganz & Co. AG · Sargans: Baucenter Sargans AG · Solothurn: A. Glutz-Blotzheim AG · Thun: Baumaterial AG · Uster: Hug + Graf · Wallisellen: Handelsgenossenschaft des Schweiz. Baumeisterverbandes · Weinfelden: Handelsgenossenschaft des Schweiz. Baumeisterverbandes · Wil: Baumaterial AG · Winterthur: Streiff Baumaterial AG · Zürich: Baubedarf Zürich AG · Zürich-Giesshübel: Handelsgenossenschaft des Schweiz. Baumeisterverbandes · Adliswil/Zürich: Studer+Thomann AG

Stellen- und Gelegenheits-Anzeigen

Tarif

1/1 Seite 185 x 259 mm Fr. 670.—	1/4 Seite 185 x 60 mm 90 x 128 mm Fr. 168.—	1/12 Seite 90 x 40 mm Fr. 56.—
1/2 Seite 185 x 128 mm 90 x 259 mm Fr. 335.—	1/6 Seite 185 x 40 mm 90 x 84 mm Fr. 112.—	1/16 Seite 90 x 28 mm Fr. 42.—
1/3 Seite 185 x 84 mm Fr. 224.—	1/8 Seite 185 x 28 mm 90 x 60 mm Fr. 84.—	1/24 Seite 90 x 18 mm Fr. 28.—

Chiffregebühr Fr. 4.—, Ausland Fr. 6.—
Stellengesuche werden nur noch schriftlich entgegengenommen.

Anzeigenschluss: Mittwoch der Vorwoche, 10 Uhr.
Sofern drucktechnisch möglich, kann der Anzeigenschluss bis Donnerstag der Vorwoche, 10 Uhr, verlängert werden.

IVA AG für internationale Werbung, 8035 Zürich
Beckenhofstrasse 16, Tel. 01 / 26 97 40, PC 80-32735

Fillialen:
1004 Lausanne, 19, av. de Beaulieu Tel. 021 / 34 72 65
1204 Genève, 8, rue du Marché, Tel. 022 / 26 03 45

Ermässigte Preise
ohne Rabatt
für
Wiederholungen

Für Stellensuchende empfehlen wir ein 3-Monats-Abonnement auf die Schweiz. Bauzeitung (Fr. 30.—, Ausl. Fr. 33.—, rund 13 Hefte)

BALLY

Wir suchen für unser Innenausbaubüro mitten in der Stadt (direkt hinter Jelmoli) einen selbständigen

Zeichner

zur aktiven Mithilfe in unser kleines Team.

Projektierung und Realisierung moderner Schuhläden im In- und Ausland. Allfällige Fremdsprachenkenntnisse können angewandt werden. Ein Anruf lohnt sich. Telefon 01 / 23 05 00.

Wir suchen

Tiefbauzeichner

für Kanalisationstechnik und Abwasserreinigungsanlagen.

Wir sind ein junges Team und haben fortschrittliche Arbeitsbedingungen. Ihr Anruf freut uns.

Toscano-Bernardi-Frey, Ingenieurbüro
8006 Zürich, Turnerstrasse 25
Telefon 01 / 60 26 36

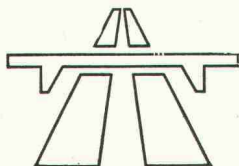

Beim Eidgenössischen Amt für Strassen- und Flussbau ist die neugeschaffene Stelle eines

Abteilungschefs

**Leiter der Abteilung Bau
Nationalstrassen und Hauptstrassen**

zu besetzen.

Aufgaben: Oberaufsicht über die Bauausführung, Leitung der unterstellten Sektionen, von Arbeitsgruppen sowie Expertenkommissionen. Ausarbeitung von Richtlinien, Weisungen und Normen sowie Behandlung geologischer und geotechnischer Probleme.

Anforderungen: Gereifte Persönlichkeit mit abgeschlossenem Hochschulstudium als Bauingenieur. Grosse Erfahrung im Strassenbau. Kenntnis der Amtssprachen.

Bewerbungen mit vollständigen Angaben über Bildungsgang, bisherige Tätigkeit und Referenzen sind zu richten an das

**Eidgenössische Amt für Strassen-
und Flussbau**
Monbijoustrasse 40, 3003 Bern

Wir suchen eine Ergänzung für unsere Verkehrsplanungs- und Projektierungsgruppe durch einen jungen dipl. Bauingenieur ETH als

Verkehringenieur

Nebst Einarbeitung in das Fachgebiet können wir Ihnen interessante und vielseitige Aufgaben in der Verkehrsplanung übertragen.

Wir bemühen uns um eine angenehme Arbeitsatmosphäre und offerieren Ihnen fortschrittliche Arbeitsbedingungen.

Interessenten wollen sich telefonisch oder schriftlich melden unter Tel. Nr. 01 / 55 11 22, intern 275.

Oder unter Chiffre 44-42585 an **Publicitas**,
Postfach, 8021 Zürich.

HATT-HALLER

Wir suchen zur Ergänzung des Mitarbeiterstabs unserer Abteilung

Generalunternehmung

einen

Bauführer

für interessante Bauvorhaben.
Herren mit Bauleitungserfahrung,
welche an selbständiger Arbeit interessiert
sind und auf gute Teamarbeit
Wert legen, sind gebeten, Ihre Kurzofferte
einzusenden oder sich telefonisch
mit unserem Personalchef in Verbindung
zu setzen.



AG HEINR. HATT-HALLER
Hoch- und Tiefbau-Unternehmung

Bärengasse 25, 8022 Zürich
Telefon (01) 23 86 30

Danzeisen+Voser

Architekten BSA/SIA, St. Gallen

Wir bearbeiten zurzeit Aufträge für Industriebauten, Geschäftshäuser, Wohnüberbauungen, Schulen, Spitalbauten usw.

Zur Ergänzung unseres Mitarbeiterstabs suchen wir folgende Fachleute:

Bauführer

für Kostenvoranschlag, Ausschreibung, Rechnungswesen und Bauleitung.

Hochbauzeichner

für die zeichnerische Bearbeitung von Projekt-, Ausführungs- und Detailplänen.

Wir bieten zeitgemässe Anstellungsbedingungen. Unser Büro ist der Schweizerischen Fürsorgekasse für die technischen Berufe angeschlossen.

Wenn Sie Interesse haben, in einem unserer kleinen Teams mitzuarbeiten, melden Sie sich bitte telefonisch oder schriftlich, wir empfangen Sie anschliessend gerne zu einer Besprechung.

Danzeisen + Voser, Architekten BSA/SIA
Vadianstrasse 46, 9001 St. Gallen
Telefon 071 / 22 23 52

SIA-Haus AG mit Sitz in Zürich

Einladung zur 6. ordentlichen Generalversammlung der Aktionäre

auf Donnerstag, 7. Juni 1973, 15 Uhr, in der Kaufleuten, Taleggsaal, Eingang Pelikanplatz, Zürich 1.

Traktanden:

1. Geschäftsbericht 1972
2. Jahresrechnung 1972 und Bericht der Kontrollstelle.
3. Beschlussfassung über die Verwendung des Jahresergebnisses
4. Entlastung der Verwaltung
5. Wahl des Verwaltungsrates und der Kontrollstelle
6. Allgemeine Umfrage

Der Geschäftsbericht, die Jahresrechnung 1972 und der Bericht der Kontrollstelle liegen im Sekretariat Genferstrasse 6, Zürich, zur Einsicht durch die Aktionäre auf. Stimmkarten können im Sekretariat bis 7. Juni 1973, 11 Uhr, oder 14 bis 15 Uhr vor der Versammlung im Sitzungslokal bezogen werden. Stellvertretung durch andere Aktionäre ist mit schriftlicher Vollmacht zulässig.

Nach der Versammlung sind die Aktionäre freundlich zu einem kleinen Imbiss im SIA-Haus, Pub'n Grill, eingeladen.

Zürich, 2. Mai 1973

Der Verwaltungsrat

TRION

industriation

Das erste Elektro-
Rauchgasfilter RGF
für oelgefeuerte
Zentralheizungs-
kessel.

Reinigt die Rauchgase von festen und flüssigen Partikeln und eliminiert auch ihren Geruch. Die Wartung ist minimal und einfach, der Stromverbrauch äusserst gering. Kleine Abmessungen erlauben auch den Einbau in bestehende Heizungsanlagen.

TRION AG
8032 ZÜRICH

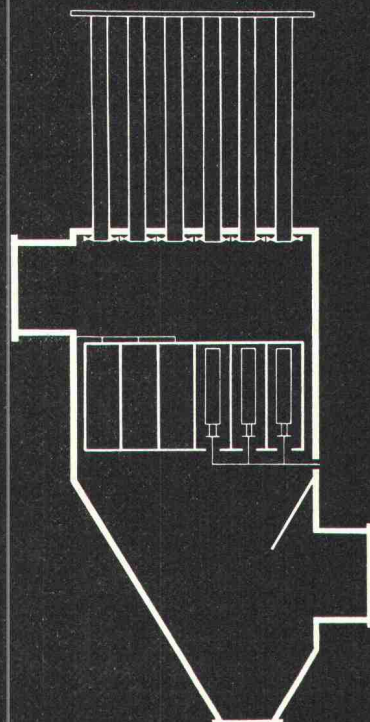

Gruner sucht:

in junges, dynamisches Team

Ingenieur-Techniker HTL

mit Interesse am Strassenbau, Gleisbau oder Tiefbau für die Bearbeitung von interessanten Problemen in diesen Fachgebieten.

Wir bieten zeitgemässes Gehalt, mit Anpassung an die steigenden Lebenshaltungskosten, Weiterbildungsmöglichkeiten, grosszügige Ferienregelung, gut ausgebaute Sozialleistungen, gleitende Arbeitszeit.

Wir erwarten gerne Ihren Anruf.

Gruner AG Ingenieurunternehmung
4002 Basel, Nauenstr. 7, Tel. 061 / 22 36 66

Wir suchen als Leiter eines kleinen Teams in zentraler Lage der Stadt Luzern einen begabten

Architekten ETH/SIA

für die Bearbeitung von anspruchsvollen und vielseitigen Projekten.

Es handelt sich um eine langfristige Anstellung sowie eine ausbaufähige und verantwortungsvolle Position, wobei insbesondere auch die menschlichen Qualitäten geschätzt werden.

Geboten werden gut ausgebaute Sozialleistungen und den Anforderungen angemessenes Gehalt mit Teuerungsausgleich und Erfolgsbonus.

Kurzofferten mit Bild sind erbeten unter Chiffre N 25-50585 an Publicitas, 6002 Luzern.

Zur Ergänzung unseres kleinen, dynamischen Teams in unserem Architekturbüro suchen wir

Hochbauzeichner(in)

für die Ausführung interessanter, abwechslungsreicher Bauaufgaben.

Bitte melden Sie sich schriftlich oder telefonisch, wenn Sie gerne in guter Arbeitsatmosphäre in aufgeschlossenem Betrieb mit Fünftagewoche, Fürsorgekasse, Lohnausfallversicherung arbeiten möchten.

Stellenantritt: 1. Juli 1973 oder nach Uebereinkunft auch später.

Hans Bossart, Architekt
Birkenstr. 4, 6460 Altdorf
Tel. Büro 044 / 2 25 64, privat 044 / 2 21 34

Vorfabrikation — Ihre Zukunft

Betonelementwerk sucht für die selbständige Bearbeitung von Problemen, die speziell der vorgefertigte Fassadenbau mit sich bringt,

Ingenieur-Techniker HTL

Wir erwarten Bereitschaft, sich in ein Spezialgebiet einzuarbeiten, Verhandlungsgewandtheit in der Beratung unserer Auftraggeber, Verständnis für die organisatorischen und kaufmännischen Belange einer Auftragsabwicklung.

Wir bieten eine interessante Dauerstelle in kleinem Team, direkt der Geschäftsleitung unterstellt, gutausgebaute Sozialleistungen und vorzügliche Anstellungsbedingungen.

Wir erwarten gerne Ihre Bewerbung unter Chiffre 8728 an Publicitas, 3400 Burgdorf.



sucht für sofort oder nach Vereinbarung einen neuen

Chef des Gemeindebauamtes

Der bisherige Amtsinhaber tritt in die Privatwirtschaft über und hinterlässt seinem Nachfolger einen gut organisierten Betrieb mit einem Werkmeister, einem Brunnenmeister, einem Klärmeister, einem Bauzeichner, einer Sekretärin und rund 30 ständigen Arbeitern. Dem Bauamt obliegen der allgemeine Strassenunterhalt, die Schneeräumung, der Unterhalt der Wasserversorgungs- und Abwasseranlagen sowie die Kehrriichtabfuhr.

Wir erwarten:

- Baufachmann mit Initiative, Verantwortungsbewusstsein und Freude am Umgang mit Gästen, Einheimischen und Untergebenen
- Fähigkeit zur technischen und administrativen Leitung eines lebhaften Betriebs, Organisations-talent.

Wir bieten:

- interessante und anspruchsvolle Tätigkeit mit grosser Selbständigkeit
- Bearbeitung von allgemeinen Tiefbauarbeiten in eigener Kompetenz sowie Ueberwachung von baupolizeilichen Belangen
- dem Einsatz entsprechendes Gehalt, fortschrittliche Anstellungsbedingungen und gute Sozialleistungen

Anmeldung mit den üblichen Unterlagen an die

Gemeindeverwaltung 7050 Arosa

Für weitere Auskünfte steht Ihnen der Gemeindeschreiber, Tel. 081/31 14 61, zur Verfügung.

Wir suchen in unsere mittelgrossen Büros in Zürich und Chur

Architekten Techniker Bauzeichner, Bauführer

für die Mitarbeit an der Entwicklungs- und Ausführungsplanung von verschiedenartigen anspruchsvollen öffentlichen und privaten Bauobjekten.

Andres Liesch, dipl. Architekt BSA/SIA
Mitarbeiter: **R. Vogel + A. P. Müller**
8032 Zürich, Höhenweg 2, Telefon 01 / 55 20 33
7000 Chur, Reichsgasse 55, Telefon 081 / 22 28 20

Auf den Gebieten Wohnungsbau, Geschäftshausbau sowie öffentliche und private Spezialbauten suche ich für sofort oder später

Baufachmann

Das Arbeitsgebiet umfasst im wesentlichen folgende Tätigkeiten:

- Kostenvoranschläge
- Arbeitsausschreibungen konventionell und GU
- Vergabungsanträge
- Vertragswesen inkl. GU-Verträge
- Auswertung der Bauabrechnungsdaten

Entsprechend den hohen Anforderungen biete ich ein sehr gutes Salär. Bei Eignung handelt es sich um eine ausbaufähige Dauerstelle.

Max P. Kollbrunner, 8051 Zürich
Architekt BSA/SIA
Friedrichstrasse 9, Telefon 01 / 41 45 45

Hochhaus-Fenster
Fenster Kiefer
Wohnhaus-Fenster
Fenster Kiefer
Schulhaus-Fenster
Fenster Kiefer
Fabrik-Fenster
Fenster Kiefer
Norm-Fenster
Fenster Kiefer
Holz-Fenster
Fenster Kiefer
Holz-Al.-Fenster
Fenster Kiefer
Aluminium-Fenster
Fenster Kiefer
Kunststoff-Fenster
Fenster Kiefer



Fenster Kiefer AG
Bachstrasse 15
8038 Zürich
Tel. 01 45 24 55

EPA*UNIP

Wir suchen

Bauzeichner/Bauführer

zur Ergänzung unseres Arbeitsteams für Planung sowie Koordinations- und Ueberwachungsarbeiten von Neubauten und Umbauten als Vertreter der Bauherrschaft.

Wenn Sie Italienisch oder Französisch können, praktische Erfahrung in Bauführung haben, initiativ und gewandt im Verhandeln mit Architekten und Handwerkern sind, bieten wir entsprechende Entlohnung und zeitgemässe Sozialleistungen.

Eintritt: sofort oder nach Vereinbarung.

Bitte setzen Sie sich schriftlich oder telefonisch mit unserer Personalabteilung in Verbindung.

Neue Warenhaus AG, Personalabteilung
Postfach, 8027 Zürich
Bederstr. 49, Telefon 01 / 36 66 11

LU236.51

EPA*UNIP

in der ganzen Schweiz

Zum weiteren Aufbau unseres Teams suchen wir

dipl. Bauingenieur ETH

Bauingenieure/Techniker HTL

Eisenbeton- und Tiefbauzeichner

für Entwurf, Projektierung und Bauleitung vielseitiger, bedeutender Hoch- und Tiefbauten.

Wir sind ein modern organisiertes Büro mittlerer Grösse und bereit, tüchtige Mitarbeiter entsprechend grosszügig zu honorieren.

**Ingenieurbüro
Ernst Lüscher AG Basel
Urs-Graf-Str. 8, Tel. 061 / 42 64 80**

Gemeinde Mellingen

Stellen-Ausschreibung

Die frei gewordene Stelle des

Bauverwalters

wird zur öffentlichen Bewerbung ausgeschrieben.

Aufgabenbereich:

Selbständige Betreuung der modern eingerichteten Bauverwaltung: Baupolizei, Projektierung und Bauleitung von kleineren Bauaufgaben, Leitung des Gemeindebauamtes.

Anforderungen:

Ausbildung oder Praxis im Hoch- oder Tiefbau, Organisationstalent, Gewandtheit im Verkehr mit Behörden und Privaten.

Angebot:

Selbständige und vielseitige Tätigkeit, zeitgemässe Besoldung mit Sozialleistungen, Altersfürsorge. Stellenantritt nach Vereinbarung.

Bewerbungen mit den üblichen Beilagen erwarten wir bis zum 19. Mai 1973. Auskunft erteilt Tel. 056 / 91 11 66.

Gemeinderat Mellingen

HEIERLI

In unsere Abwasserabteilung suchen wir einen

Ingenieur-Techniker HTL

zur Führung einer kleinen, selbständigen Arbeitsgruppe. Mit dieser sollten Sie Kläranlagen und Kanäle projektieren und bauleiten sowie Spezialprobleme der Abwassertechnik bearbeiten.

Einem tüchtigen Techniker mit Praxis und Initiative bieten wir fortschrittliche Anstellungs- und Arbeitsbedingungen.

Ingenieurbüro Heierli

Dipl. Bauingenieure ETH/SIA
Culmannstrasse 56, 8006 Zürich
Telefon 01 / 60 06 60 (Herr Schärli)

Bon für Sauna-Dokumentation

Senden an
Ch. Rossi + Co AG
Allmendstr. 9-11
8700 Küsnacht
Tel. 051/9017 55

Wir wünschen
 Ihre komplette Sauna-Dokumentation
 unverbindliche Beratung

Unsere Anschrift: _____



Zu verkaufen, evtl. zu vermieten

BOCKKRAN

69 m Spannweite, 22 m Höhe. Spannweite und Höhe verstellbar.
10-t-DEMAG-Katze, kabinen- oder bodengesteuert.

Ab Anfang Juli 1973 zur Verfügung.

Auskunft erteilt:

Geilinger Stahlbau AG, CH-8180 Bülach
Telefon 01 / 96 85 61, Herr Hiltbrand

Alteingesessenes, mittelgrosses Ingenieurbüro an guter Verkehrslage, Nähe Bahnhof Enge, mit interessanten Bauaufgaben, Hotels, Schulhäuser, Industriebauten, Geschäfts- und Wohnhäuser, sucht möglichst selbständigen

Bauingenieur (Statiker)

mit mehrjähriger Praxis, der Wert auf eine Dauerstelle legt.

Wir bieten hohes Salär und gute Sozialeinrichtungen.

Bitte schreiben Sie uns oder rufen Sie uns an.

Ingenieurbüro Hans Frei & Co., 8002 Zürich
Schulhausstrasse 55, Telefon 01 / 36 71 61

Gruner sucht:

in junges, dynamisches Team

dipl. Bauingenieur ETH/EPUL

mit einigen Jahren Erfahrung in der selbständigen Projektierung von Eisenbetonarbeiten im Tiefbau.

Wenn Sie Interesse an der Behandlung von statischen Problemen im Zusammenhang mit Bodenmechanik und Foundationstechnik haben und über entsprechende Kenntnisse verfügen, können wir Ihnen eine attraktive Stelle offerieren.

Sie finden bei uns Aufstiegsmöglichkeiten, Gelegenheit zur Weiterbildung, grosszügige Ferienregelung, gut ausgebaute Sozialleistungen, gleitende Arbeitszeit.

Telefonieren oder schreiben Sie uns. Unser Personalchef, Herr Dr. Zwahlen, gibt Ihnen gerne Auskunft.

Gruner AG, Ingenieurunternehmung
4002 Basel, Nauenstrasse 7 (beim Bahnhof SBB)
Tel. 061 / 22 36 66

Bauunternehmung

sucht

dipl. Bauingenieur

als Chef der

Untertagbauabteilung

Aufgabenbereich:

- Offertbearbeitung
- Bauüberwachung
- Führen von Verhandlungen
- Beratung

Anforderungen:

- abgeschlossenes Hochschulstudium
- Baustellenerfahrung
- Submissionspraxis
- Verhandlungsgewandtheit
- Fähigkeit und Wille, selbständig in Zusammenarbeit mit dem Abteilungsleiter grössere und technisch anspruchsvolle Bauobjekte zu bearbeiten und auszuführen.

Bewerber, die auf eine ausbaufähige, entsprechend honorierte Dauerstelle mit zeitgemässen Sozialleistungen reflektieren und Sinn für Zusammenarbeit haben, sind höflich eingeladen, uns ihre Bewerbung, die streng vertraulich behandelt wird, unter Chiffre OFA 2465 Zm, zuzustellen. Orell Füssli Werbe AG, Postfach, 8022 Zürich.

Wir suchen für unsere Büros
in Baden und Dietikon tüchtige

Eisenbetonzeichner Zeichner-Konstrukteur

für die selbständige Bearbeitung anspruchsvoller Bau-
vorhaben des Industrie- und allgemeinen Hochbaus.

Wir bieten vielseitige Tätigkeit in angenehmem Arbeits-
klima, fortschrittliche Anstellungsbedingungen.

Bitte rufen Sie uns an oder schreiben Sie uns.

Himmel-Münger-Kuhn AG, dipl. Bauingenieure
5400 Baden, Haselstrasse 6, Tel. 056 / 22 56 56
8953 Dietikon, Zentralstrasse 19, Tel. 01 / 88 56 41

Einwohnergemeinde Langenthal Bauverwaltung

Wir suchen

Bausekretär

für die selbständige Bearbeitung von Aufgaben der
Ortsplanung, der Erschliessung und der Baupolizei in
rechtlicher Hinsicht, Führung des Sekretariates von
Fachkommissionen.

Anforderungen:

Verwaltungsangestellter oder kaufmännischer Ange-
stellter mit Fachrichtung Planung/Bauwesen und tech-
nischem Verständnis oder Jurist, der sich auf diese
Fachgebiete spezialisieren möchte.

Wir bieten:

fortschrittliche Arbeitsbedingungen, 13. Monatslohn,
abwechslungsreiche und anspruchsvolle Tätigkeit.

Stellenantritt:

möglichst bald oder nach Vereinbarung.

Auskünfte und Anmeldungen sind erbeten an den
Bauverwalter der Einwohnergemeinde Langenthal,
Lotzwilstrasse 3, Telefon 063 / 2 30 35, privat 2 05 45.

Ingenieurbüro auf dem Platz Zürich
sucht qualifizierten, initiativen und erfahrenen

Architekt-Techniker HTL

(oder gleichwertige Ausbildung)

für die Leitung der Abteilung für Industriebauten.

Bewerber, die sich über ein umfassendes Wissen auf
dem Gebiet von Industriebauten ausweisen können,
finden einen verantwortungsvollen und interessanten
Aufgabenbereich.

Wir bieten moderne Arbeitsbedingungen, angenehmes
Arbeitsklima, Leistungslohn.

Telefonieren Sie uns: 01 / 60 26 39 oder schreiben Sie
uns unter Chiffre SBZ 494 an IVA AG, Postfach, 8035
Zürich.

Ich suche qualifizierte

Bautechniker

und

Bauzeichner

für die Mitarbeit bei Projektierung und Planbe-
arbeitung. Unser Arbeitsgebiet: Pflegeheim, Schulbau,
Sport- und Freizeitanlagen.

Ich biete abwechslungsreiche Tätigkeit,
gute Entlohnung und angenehmes Arbeitsklima.

Schreiben oder telefonieren Sie an

Hans Howald, Architekt BSA, 8032 Zürich
Eidmattstrasse 38, Telefon 01 / 47 52 40

Gesucht

Ingenieur-Techniker HTL

mit Erfahrung auf dem Gebiet der Abwasser-
reinigungsanlagen und der Kanalisations-
technik.

Initiativem und fachlich gutausgewiesenen
Bewerber bieten wir eine entwicklungsfähige
Dauerstelle mit fortschrittlichen Anstellungs-
bedingungen.

TBF TOSCANO-BERNARDI-FREY
Ingenieurbüro
8006 Zürich, Turnerstrasse 25
Telefon 01 / 60 26 36

Nous élaborons à Lausanne le projet et la réalisation de la
1re étape de la nouvelle Ecole polytechnique fédérale pour plus
de 2000 étudiants. Quel

architecte-technicien dessinateur en bâtiment

viendrait se joindre à notre jeune équipe?

Nous cherchons avant tout des personnes désireuses de dessiner
des plans d'exécution, de calculer des devis, d'élaborer des dos-
siers d'appel d'offres.

Les candidats cherchant à développer leur expérience dans les
domaines mentionnés ci-dessus et ayant de bonnes connaissances
de français, sont priés d'adresser leur offre de services (avec curri-
culum vitae) ou de téléphoner à:

ZWEIFEL + STRICKLER + ASSOCIÉS
61, avenue de Cour, 1007 Lausanne, téléphone 021 / 27 42 42



Kantonale Verwaltung

Bei nachstehender Abteilung ist folgende Stelle zu besetzen:

Kantonales Amt für Gewässerschutz, Chur

1 Ingenieur-Techniker HTL

(Abgeschlossene Ausbildung an einer Höheren Technischen Lehranstalt oder Technikum, praktische Erfahrung auf dem Gebiet der Abwasserreinigung, wenn möglich Kenntnisse der italienischen Sprache.)

für die Sachbearbeitung auf dem Gebiet der öffentlichen Abwasseranlagen:

Projektprüfung, Bauüberwachung, Submissions- und Subventionswesen, Verhandlungen mit Behörden und Projektverfassern

Wir bieten zeitgemässe Entlohnung im Rahmen der Personalverordnung mit weitgehender Anrechnung Ihrer bisherigen Berufspraxis. Dienstantritt nach Vereinbarung.

Auskünfte über den Aufgabenbereich erteilt Ihnen gerne die Abteilung.

Ihre Bewerbung richten Sie bitte mit den üblichen Unterlagen bis 22. Mai 1973 an das Personal- und Organisationsamt des Kantons Graubünden, Steinbruchstrasse 18/20, 7001 Chur, Tel. 081 / 21 31 01.

Personal- und Organisationsamt des Kantons Graubünden



Wir suchen einen

Architekt-Techniker HTL

und einen

Hochbauzeichner

für die Bearbeitung von Projekten für Wohn- und Industriebauten.

Je nach Fähigkeit weitgehend selbständige Tätigkeit.

Wir bieten:

- zeitgemässes Gehalt nach Vereinbarung
- 13. Monatslohn
- gutausgebaute Personalversicherung
- Verpflegungsmöglichkeit im eigenen Personalrestaurant
- bei Eignung Dauerstelle

Bewerbungen mit Angaben über Ausbildung und bisherige Tätigkeit sind zu richten an:

Nordostschweiz. Kraftwerke AG

Bauabteilung, 5401 Baden
Tel. Auskunft erteilt: 056 / 2 41 01, intern 442

dass Ihr Geld
nicht eines Tages in
Rauch und Asche aufgeht

Sind Sie sicher ... ?

Nein! ... dann bietet Ihnen ein Müller-Safe
die Sicherheit, die Sie jetzt noch vermissen.

müllersafe 9500 Wil
Tresor-Kassenbau, Tel. 073/22 52 22
Orientieren Sie mich unverbindlich

Name _____
Strasse _____
PLZ/Ort _____

33jähriger Schweizer

Ingenieur-Techniker HTL

mit neunjähriger Erfahrung in Eisen- und Vorspannbeton (Hoch-, Industrie-, Brückenbau) sucht nach 2 1/2jährigem Auslandsaufenthalt verantwortungsvolle Stelle.

Sprachen: Französisch, Deutsch, Englisch.

Offerten unter Chiffre SBZ 511 an IVA AG, Postfach, 8035 Zürich.

Versiertes Unternehmen sucht von Architekten und Generalunternehmern die

Uebernahme der Bauleitung

im Hochbau, nach Vereinbarung oder nach SIA.

Bevorzugter Raum: Zentralschweiz und Umgebung.

Offerten unter Chiffre SBZ 515 an IVA AG, Postfach, 8035 Zürich.

GöhnerBauten

Wir suchen für Baustellen in der Region Basel qualifizierten

Bauführer/ Bautechniker

Für diesen Vertrauensposten werden solide Berufsausbildung sowie Baupraxis, mehrjährige Erfahrung in Devisierung, Submission, Ausmass und Abrechnungswesen vorausgesetzt.

Interessante Dauerstelle mit fortschrittlichen Anstellungsbedingungen, Pensionskasse, 5-Tage-Woche. Eintritt nach Übereinkunft.

Offerten sind zu richten
an den Leiter unserer Niederlassung Basel

Ernst Göhner AG

Neubauten, Generalunternehmung
Rudolfstrasse 3, 4054 Basel, Telefon 061-38 97 03

GöhnerBauten

Eisenbeton- Tiefbau- Zeichner

- für die Mitarbeit bei Projekten verschiedenster Art
- mit Tätigkeit in zweckmässigen Büros und in kollegialem Arbeitsteam
- bei günstigen finanziellen Konditionen

Schriftliche oder telefonische Kontaktaufnahme (042/36 22 18) ermöglicht es uns, Ihnen weitere Aufschlüsse zu geben.

**Ingenieurbüro
Emch + Berger AG, 6301 Zug**

PRADER

Wir suchen für unsere Unternehmung in Zürich einen tüchtigen und zuverlässigen

Tiefbauzeichner

mit abgeschlossener Lehre und mit Interesse an der Tätigkeit in einer Bauunternehmung. Erwünscht, aber keine Bedingung, sind einige Jahre Praxis.

Wir bieten interessante Arbeit in einem mittelgrossen Betrieb mit modernen Arbeitsbedingungen, den Leistungen entsprechende Salarierung und die üblichen Sozialleistungen.

Gerne erwarten wir Ihre schriftliche Bewerbung oder Ihren Telefonanruf.

PRADER AG

Ingenieure und Bauunternehmung
8001 Zürich, Waisenhausstrasse 2
Telefon 01 / 27 26 32

Architekt: mit Verkaufstalent

Wer wir sind:

Wir sind die schweizerische Tochterunternehmung der internationalen ALCO-JUNIOR-Unternehmensgruppe. Wir planen und realisieren Kindergärten, Bürobauten, Ausstellungen und noch vieles mehr mit dem erfolgreichen ALCO-Bausystem Trelement.

Wer Sie sein könnten:

Ein junger Architekt, der über eine möglichst breite Allround-Ausbildung, über Cleverness und perfekte Umgangsformen verfügt, und der mit echter Ueberzeugungskraft eine wirklich gute Sache vertreten und verkaufen kann.



JUNIOR System Bau AG

Bernerstrasse Süd 169
8048 Zürich
Tel. 01 / 62 40 62

Was Sie für uns tun können:

Sie beraten unsere bestehenden und die potentiellen Kunden über unser durchdachtes ALCO-Bausystem Trelement und führen die Gespräche weiter bis zum Vertragsabschluss. Es versteht sich von selbst, dass Sie in Ihren Bemühungen von uns tatkräftig unterstützt werden, denn wir wissen genau, dass Ihr Erfolg auch unser Erfolg ist. Und umgekehrt.

Was Sie bei uns erwartet:

Ein Kollegenteam voller Ambitionen, in einem nach modernsten Gesichtspunkten geführten Unternehmen, dessen Sozialleistungen sich sehen lassen können. Sagen Sie uns, wer Sie sind, was Sie mitbringen und was Sie wert sind. (Daran soll's nicht liegen.)

Wir freuen uns auf Ihren Anruf oder auf Ihren schriftlichen Bericht, den Sie bitte direkt an die Geschäftsleitung richten.



Gemeinde Adliswil

Wer sind wir?

Eine «Stadtgemeinde» mit 17 000 Einwohnern, 15 Minuten vom Stadtzentrum unserer Nachbargemeinde Zürich entfernt und doch im Grünen.

Ein Gemeindebauamt mit einem kleinen, kollegialen Team.

Was offerieren wir?

Einen qualifizierten Posten als

Hochbautechniker

Es handelt sich bei dieser Stelle um eine äusserst abwechslungsreiche und selbständige Arbeit. Unser Techniker prüft die eingereichten Baugesuche, berät Bauherren und Architekten über baupolizeiliche Belange, bereitet kleinere Bauvorhaben vor und leitet sie, stellt Kostenvoranschläge und Submissionsunterlagen zusammen usw. Ausserdem muss er den Gemeinderat als Fachmann bei den grossen öffentlichen Bauvorhaben beraten und teilweise vertreten können.

Ihr Einsatz wird mit einem angemessenen Gehalt und fortschrittlichen Anstellungsbedingungen (gleitende Arbeitszeit, teilweise 4 Wochen Ferien usw.) honoriert.

Wen suchen wir?

Einen dem vielfältigen und anspruchsvollen Arbeitsgebiet gewachsenen, in Hochbaufragen versierten Fachmann, der initiativ ist, der Freude hat am selbständigen Arbeiten, der organisieren kann und gerne mit Menschen verkehrt. Wenn Sie ausserdem gute Zusammenarbeit schätzen und selber fördern, sind wir an Ihrer Bewerbung ernsthaft interessiert. Bitte senden Sie Ihre Unterlagen an

Gemeindeverwaltung, 8134 Adliswil

Herr Ausderau, Bausekretär, Tel. 91 33 11, gibt Ihnen gerne weitere Auskünfte.

Borsari & Co.

sucht

Ingenieur-Techniker HTL

Wir sind ein Spezialunternehmen im Stahlbetonbau mit Auslandfilialen (Behälter für Getränke und technische Flüssigkeiten, Industrieanlagen, Auskleidungen, Beschichtungen).

Anforderungen: sicherer Statiker und Kalkulator mit einigen Jahren Praxis, französische Kenntnisse erwünscht.

Angenehmes Arbeitsklima, grosszügiges Gehalt und unentgeltliche Personalfürsorge sind für uns selbstverständlich. Eine 3 1/2-Zimmer-Wohnung steht eventuell zur Verfügung.

Wir erwarten gerne Ihre Kurzzofferte oder Ihren Anruf.

Borsari & Co.
8702 Zollikon ZH
Dufourstrasse 55
Telefon 01 / 65 86 55

Forschung und Entwicklung

Ein anspruchsvolles und faszinierendes Tätigkeitsfeld!
Möchten Sie als

Chef-Architekt

den **Aufbau** und die **Leitung** dieser neu zu schaffenden Abteilung übernehmen?

Sie hätten sich mit der Verbesserung bestehender Normtypen und der Entwicklung neuer normierter Ein- und Mehrfamilienhäuser, einschliesslich Erstellung entsprechender Musterbauten, zu befassen.

Wenn Sie über praktische Erfahrung im Hochbau verfügen und sich für diese Aufgaben begeistern können, erteilen wir Ihnen gerne weitere Auskünfte.



063 / 5 29 40 ab 19.00 Uhr

Mit Vertrieb, Vermittlung, Montage eines breiten Sortiments von Investitionsgütern im Baugewerbe

zumeist aufgrund technisch orientierter Problemlösungen, sind wir ein branchenbekanntes Unternehmen!

Zur Ergänzung unseres Führungsstabs suchen wir als

kaufmännischen Leiter

eine

- im Rechnungswesen
- in Administration und Einkauf sattelfeste branchenkundige Persönlichkeit

Wie die Erfahrung uns lehrt, sind Branchenkenntnisse in Richtung Bau oder Metall ganz besonders im Sektor der Preisgestaltung und -überwachung eine fast gebieterrische Notwendigkeit und bilden die Grundlage für eine sichere, beweglich angepasste, rasche und fachgerechte Entscheidung.

Die Stelle ist von zentraler Wichtigkeit und umfasst:

- das gesamte Rechnungswesen (Abschluss, Budget, Kostenüberwachung)
- die Preispolitik
- Einkauf und Lagerhaltung
- Bearbeitung von Rechtsfragen (Steuer- und Versicherungswesen, Verträge aller Art)
- Personalwesen

Gestützt auf eine solide kaufmännische Bildung (eidg. dipl. Buchhalter bevorzugt) erwartet man von einem Kandidaten wirklich unternehmerisches Format und genügend Ueberblick und Initiative, um entscheidend zur Entwicklung der Firma beitragen zu können.

Sprachen: Deutsch, Französisch.

Idealalter: 30 bis 35 Jahre.

Wir bitten Herren, die an dieser unternehmungswichtigen Führungsposition interessiert sind, um Kontaktnahme mit dem von uns beauftragten Institut zur näheren Abklärung Ihrer Eignung, Chancen und Leistungskompensationen, wenn möglich unter vorgängiger Zustellung sachdienlicher Unterlagen (Offerte mit Lebenslauf, Handschreiben und Foto) an:

INSTITUT FÜR ARBEIT U. BETRIEBSPSYCHOLOGIE BERN

Dr. iur. E. FRÖHLICH

Laupenstrasse 5 - Postfach 1701 - 3001 Bern - Telefon 031 / 25 52 72

Unser Institut behandelt Ihre Bewerbungsunterlagen und Orientierungen absolut diskret und nimmt irgendwelche Kontakte mit seinem Auftraggeber oder Drittpersonen nur mit Ihrer ausdrücklichen Einwilligung auf.

Bauführer

werden, kann bei uns nicht jeder. Aber wer es wird, der macht einen schönen Sprung nach vorne. Und dies in fachlicher wie finanzieller Hinsicht. Wir wollen uns vor allem auf unsere Männer an der «Front» verlassen können. Organisationstalent, ein integrierender Charakter und eine solide Grundausbildung scheinen uns für diesen Arbeitsplatz wäre Buchs bei Aarau oder Bern. Rufen Sie uns an (Herrn Ruppen verlangen) und lassen Sie sich eine Dokumentation über die AG Fritz Frei geben!

AG Fritz Frei
Architekturbüro
Ingenieurbüro
Generalplanungen
Generalunternehmungen

5033 Buchs bei Aarau
Telefon 064/24 44 31

Gruner sucht:

Tiefbauzeichner

zur selbständigen Bearbeitung von Projekten im Strassenbau, Gleisbau oder Tiefbau.

Wir bieten zeitgemässes Gehalt, mit Anpassung an die steigenden Lebenshaltungskosten, Weiterbildungsmöglichkeiten, grosszügige Ferienregelung, gut ausgebaute Sozialleistungen, gleitende Arbeitszeit.

Wir erwarten gerne Ihren Anruf.

Gruner AG, Ingenieurunternehmung

4002 Basel, Nauenstrasse 7, Tel. 061 / 22 36 66

Im Auftrag des Schweizerischen Maler- und Gipsermeister-Verbandes suche ich infolge Pensionierung des bisherigen Stelleninhabers einen

Bau-Ing. Techn., Baukaufmann

oder

Gipsermeister

als

Geschäftsführer

für die Abteilung Gipsergewerbe.

Verlangt werden: allgemeine Kenntnisse des schweizerischen Gipsergewerbes und der Normen SIA Nr. 118, 125 und 168. Kalkulatorische Fähigkeiten und Interesse an statistischen Arbeiten. Nebst technischen Kenntnissen kaufm. Grundbegriffe oder kaufm. Kenntnisse mit technischen Grundbegriffen. Sinn für Kurzvorträge. Verhandlungs- und Organisationstalent.

Geboten werden: sorgfältige Einarbeitung durch den bisherigen Stelleninhaber. Alsdann absolut selbständige Tätigkeit. Dem Zentralvorstand, resp. dessen Präsidenten gegenüber verantwortlich. Aufgeschlossene und gesunde Arbeitsatmosphäre. Zweckmässige Honorierung und zeitgemässe Sozialeinrichtungen.

Handschriftliche Offerten mit Lebenslauf, Foto, Zeugniskopien, Referenzen und Gehaltsanspruch (als Diskussionsbasis) sind dem Beauftragten unter dem Kennwort «Gipsergewerbe» einzureichen.

Die Offerten werden streng vertraulich behandelt! Geben Sie bitte in Ihrer Bewerbung bekannt, an welche Firmen diese gegebenenfalls nicht weitergeleitet werden darf.

Conrad von Burg Dipl. Berufsberater
8033 ZÜRICH POSTFACH

Wir suchen initiativen und selbständigen

dipl. Bauingenieur ETH

für die Projektierung und Bearbeitung interessanter Bauvorhaben im In- und Ausland. Einige Jahre Erfahrung und Fremdsprachenkenntnisse sind erwünscht.

Ihre Aufgaben umfassen:

- statische und konstruktive Bearbeitung von Spital-, Industrie, Brücken- und Spezialbauten
- Leitung und Betreuung der Arbeitsteams
- Projektleitung und Baustellenaufsicht in Koordination mit Architekten

Wir bieten Ihnen:

- interessante, selbständige Tätigkeit
- fortschrittliche Anstellungsbedingungen
- modern eingerichtete Arbeitsräume
- Pensionskasse
- bei Wohnungssuche sind wir gerne behilflich.

Stellenantritt: sofort oder nach Vereinbarung.

Ihr Anruf oder Ihre schriftliche Bewerbung würde uns freuen.

Desserich + Funk, Ingenieurbüro
für Hoch- und Tiefbau, Langensandstrasse 74
6000 Luzern, Telefon 041 - 44 77 22

BOSSARD+STAERKLE AG

Ausbau unseres technischen Kundenberatungsdienstes

Für diese anspruchsvolle und interessante Aufgabe im Rahmen unserer fortschrittlichen Unternehmensgruppe suchen wir einen

Bauingenieur

Unser Mitarbeiter wird vor allem Ingenieurbüros auf dem Gebiet des Hoch- und Tiefbaus beraten. Dafür sind einige Jahre Praxis, Kontaktfähigkeit sowie gute Statikkenntnisse notwendig. Die Beobachtung der Marktentwicklungen gehört ebenfalls zum Aufgabebereich unseres neuen Mitarbeiters. Ferner werden regelmässige Kontakte mit dem Innendienst sowie unseren Lieferwerken seine Tätigkeit wirksam unterstützen.

Die Voraussetzungen für diese Kaderposition haben wir geschaffen: Fortschrittliche Anstellungsbedingungen — ein dynamisches Team — viel Raum für neue, konstruktive Ideen — und die uneingeschränkte Unterstützung aller Stellen in unserem leistungsorientierten Unternehmen.

Schreiben Sie oder rufen Sie uns an. Wir freuen uns, Sie kennenzulernen.

BOSSARD+STAERKLE AG

6301 ZUG, Baarerstrasse 23

Telefon 042 / 23 11 23

Bremstechnik

Projektierung und Ausführung von Hydraulik- Anlagen

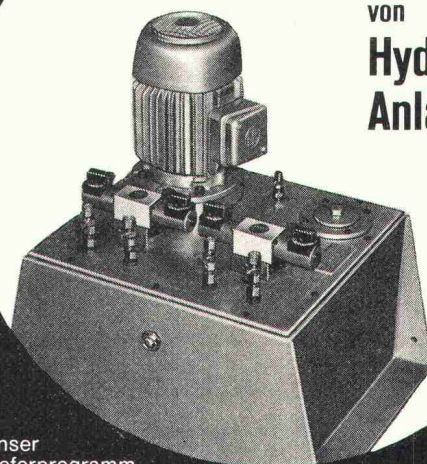

Unser
Lieferprogramm

Drehflügel-Pumpen/-Motoren
Zahnrad-Pumpen/-Motoren
Axialkolben-Pumpen/-Motoren
konstant und verstellbar
Schneidring-Verschraubungen
komplette Hydraulikanlagen

Wegeventile in jeder Bauart
Druckventile
Hydrospeicher/-Zylinder
Rücklauf-/Durchlaufilter
Hydraulik-Schläuche
Durchgangshähnen

Bremstechnik AG
Brunnmattstrasse 40
3000 Bern 14 031 46 22 11



PRADER

Als fortschrittliche Unternehmung im Untertagebau suchen wir einen

dipl. Bauingenieur ETH

und einen

Bauingenieur-Techniker HTL

mit Interesse an der Tätigkeit in einer mittelgrossen Bauunternehmung.

Der Aufgabenbereich umfasst:

- Arbeitsvorbereitung für Baustellen
- Projektierung und Berechnung von Bauinstallationen
- Kalkulation und Offertbearbeitung
- Mitarbeit bei Fachberatungsaufträgen
- Bei Eignung Einsatz auf Baustellen mit der Möglichkeit einer späteren selbständigen Bauführung

Interessenten, die auf entwicklungsfähige und abwechslungsreiche Dauerstellen mit Aufstiegsmöglichkeiten reflektieren, bitten wir, sich mit uns in Verbindung zu setzen.

PRADER AG

Ingenieure und Bauunternehmung
8001 Zürich, Waisenhausstrasse 2
Tel. 01 / 27 26 32

Wir bieten

Hochbauzeichner

interessante und vielseitige Tätigkeit im Gewerbe- und Industriebau.

Wir geben Ihnen gerne telefonisch nähere Angaben und bitten Sie um schriftliche oder telefonische Kontaktnahme.

NORAG AG für Normbauten

Alpenblick 6, 6330 Cham
Telefon 042 / 36 56 56

Ein interessanter Job!

Haben Sie Lust und Freude, mit Ihren gründlichen Berufskennnissen vorübergehend oder dauernd in einer verwandten Branche einzusteigen?

Wir sind ein Gartenarchitekturbüro für die Planung, Projektierung und Bauleitung einiger interessanter Arbeitsgebiete wie:

Landschaftsplanung
Autobahnbau
Grünplanung in der Stadt
Schwimmbäder
Schul-, Turn- und Sportanlagen

Zur Erweiterung unseres Teams suchen wir einen tüchtigen

Bauzeichner

(Hoch- oder Tiefbau)
der seine Kenntnisse erweitern möchte.

Wir bieten:

Gute Entlohnung – 5-Tagewoche
Betriebseigene Pensionskasse

Bitte melden Sie sich unverbindlich und sehen Sie, was wir zu bieten haben.

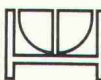

Wolf Hunziker
Garten- und Landschaftsarchitekt BSG SWB
Löwenbergstrasse 6
4059 Basel
Telefon 061 35 44 99

DEGGO AG

Planung, Projektierung und Ausführung von Bauvorhaben, Generalunternehmung Kauf, Verkauf, Verwaltung von Liegenschaften Laden- und Restauranteinrichtungen Standortanalysen

sucht zur Ergänzung eines jungen Teams

Architekten Bauzeichner/Bautechniker Bauführer

für Wohn-, Geschäfts- und Industriebauten

Voraussetzungen für diese interessanten und vielseitigen Tätigkeiten sind:

- eine gute Grundausbildung
- einige Jahre Praxis
- Initiative und Sinn für selbständiges Arbeiten

Eintritt nach Uebereinkunft.

Unterbreiten Sie uns bitte Ihre Kurzoferre oder telefonieren Sie über Telefon 01 / 50 44 44 (Herr M. Bitterli verlangen) zwecks einer ersten persönlichen Kontaktnahme.

DEGGO AG, 8050 Zürich
Jungholzstrasse 43, Nähe Bahnhof Oerlikon

Wir suchen

Bauleiter

für Grossbaustelle.

Objekt:

Gesamtanlage mit verschiedenartigen Hochbauten für den Bund im Engadin.

Aufgabe:

In der Planungsphase: Mitarbeit an der konstruktiven Durchbildung, Kostenvoranschlag, Submission (in Zürich oder Chur) bis etwa 1. Juli 1974.

In der Ausführungsphase: örtliche Bauleitung (unter Wohnsitznahme im Oberengadin) ab etwa 1. Juli 1974 bis etwa Ende 1977.

Anforderung:

Erfahrung in der Organisation und Führung einer Grossbaustelle.

Wir bieten:

Der Aufgabe entsprechende Salarierung mit Leistungsprämie nebst üblichen Nebenleistungen.

Wir bitten um handschriftliche Bewerbung mit Angabe von Referenzen.

Andres Liesch, dipl. Architekt BSA/SIA

Mitarbeiter: Rico Vogel und A. P. Müller
8032 Zürich, Höhenweg 2
7000 Chur, Reichsgasse 55



Wir suchen einen

Bauführer

(Ing. Techniker oder Absolvent Bauschule Aarau)
für unsere Wasserbau- und Rammabteilung.

Als rechte Hand des Chefs werden Sie sowohl administrative Arbeiten im Büro zu erledigen haben, wie praktische Bauleitung auf diversen Baustellen.

Erfahrungen auf diesem Spezialgebiet sind für Sie von Vorteil, doch nicht Bedingung, haben Sie doch die Möglichkeit als initiativer und selbständiger Mann sich rasch in diese Materie einarbeiten zu können.

Haben Sie Interesse an einer verantwortungsreichen Aufgabe, so schreiben Sie uns kurz und wir werden mit Ihnen einen Termin vereinbaren, um Ihnen weitere Angaben machen zu können.

KIBAG AG, 8806 Bäch

Baggerei-Unternehmungen und Kieswerke am Zürichsee
Personalbüro, Telefon 01 / 76 26 66

PRADER

Wir suchen für unsere fortschrittliche, im Untertagebau tätige Unternehmung

Dipl. Bauingenieure ETH und Bauingenieur-Techniker HTL

für den Einsatz als Schicht- sowie
Abschnitts-Bauführer auf Tunnelbaustellen.

Alter ca. 28 bis 35 Jahre.

Baustellenerfahrung ist erwünscht.

Bei Eignung besteht die Möglichkeit einer
späteren selbständigen Bauführung.

Interessenten, die auf entwicklungsfähige
und abwechslungsreiche Dauerstellen mit
Aufstiegsmöglichkeiten reflektieren, bitten
wir, sich mit uns in Verbindung zu setzen.

Prader AG, 8001 Zürich

Ingenieure und Bauunternehmung
Waisenhausstr. 2, Tel. 01 / 27 26 32



Unsere international tätige Beratungs- und Entwicklungsabteilung arbeitet auch an Neuentwicklungen von Blechanwendungen im Industriebau und fördert die anwendungstechnische Beratung. Für interessante Aufgaben in diesem Bereich suchen wir:

einen Stahlbauzeichner-Konstrukteur einen Metallbauzeichner-Konstrukteur

Mit zunehmender Erfahrung werden diese Mitarbeiter ihre Tätigkeit im In- und Ausland ausüben und dabei viele Kundenkontakte pflegen. Daher sollen sie neben einem soliden Fachwissen Initiative, kommerzielles Verständnis, gute Umgangsformen und möglichst auch Fremdsprachenkenntnisse besitzen.

Wenn Sie an einer Dauerstelle mit zeitgemässen Sozialleistungen Interesse haben, bitten wir, Ihre Bewerbung mit den üblichen Unterlagen an unsern Personaldienst zu richten.

Schweizerische Aluminium AG, 8048 Zürich

Buckhauserstrasse 11, Telefon 01 / 54 80 80

Suiselectra

BERATENDE INGENIEURE

FEASIBILITY STUDIES
PLANUNG
PROJEKTIERUNG
BAULEITUNG



SYSTEMS ENGINEERING
OPERATIONS RESEARCH
PROJECT-MANAGEMENT

Aktiv im In- und Ausland

Wir suchen für unsere Bauleitung an der Nationalstrasse N2

Seelisbergtunnel

einen

Dipl. Bauingenieur

als

Sektionsbauleiter

und

STV des Chefbauleiters

Diese ausserordentlich interessante Stelle bietet und fordert überdurchschnittlich viel:

Sie bietet:

- Verantwortung beim Bau eines der längsten Autobahntunnels Europas
- Herausfordernde technische Probleme und Anwendung modernster Lösungen
- Selbständige Arbeit als Sektionsbauleiter
- Rechte Hand und Stellvertreter des Chefbauleiters
- Der Verantwortung entsprechendes Salär und Sozialleistungen.

Sie fordert:

- Gründliche technische Erfahrung
- Ausgeprägten Teamgeist
- Ueberdurchschnittliches Führungs- und Verhandlungstalent

Interessiert Sie diese Stelle? Dann freuen wir uns auf das Gespräch mit Ihnen. Rufen Sie bitte unser Personalbüro an oder schreiben Sie uns.

Suiselectra
BERATENDE INGENIEURE

Malzgasse 32, 4010 Basel, Telefon 061 22 00 77

International architectural firm requires young experienced

Civil or Structural Engineer

to provide field supervision for prestigious projects in North Africa. Administrative experience with building construction projects in reinforced concrete mandatory. The person selected will have opportunity for professional advancement and long term employment.

Please reply with details to cipher SBZ 525, IVA AG, P.O. Box, 8035 Zurich.

Die Burgergemeinde Burgdorf beabsichtigt, in erschlossenem Baugelände an der Emme im Neumattschachen in Burgdorf eine

Wohnüberbauung

(90 bis 100 Wohnungen)

in beschränkter

Generalunternehmer-Submission

schlüsselfertig erstellen zu lassen, sofern die beantragten Sonderbauvorschriften durch die zuständigen Instanzen genehmigt werden.

Interessierte Generalunternehmungen, welche sich über Erfahrungen mit bereits erstellten ähnlichen Bauvorhaben ausweisen können, erhalten nähere Auskünfte und Bewerbungsunterlagen auf **schriftliche** Anfragen hin. Solche sind bis zum **2. Juni 1973** zu richten an

Burgergemeinde Burgdorf

Domänenverwaltung, Kirchbühl 25
3400 Burgdorf

GöhnerBauten

Für unsere Abteilung Elementbau/Garantie suchen wir einen

Baufachmann

für Garantieabnahme von Neubauten der Region Zürich, Überwachung der Renovations- und Reparaturarbeiten sowie verschiedene Kontrollarbeiten.

Wir bieten Ihnen eine interessante, vielseitige Dauerstelle mit fortschrittlichen Anstellungsbedingungen und Pensionskasse. Eintritt nach Übereinkunft.

Bitte wenden Sie sich an den Personalchef der

Ernst Göhner AG

Neubauten, Generalunternehmung
Hegibachstrasse 47, Postfach, 8032 Zürich, Telefon 01-53 58 00

GöhnerBauten

HATT-HALLER

sucht zur Ergänzung des Mitarbeiterstabes in der

Hochbauabteilung

zuverlässigen und versierten

Bauführer

für interessante Bauten, Zürich und Umgebung.

Erfordernisse: Praxis, gute Fachkenntnisse, Erfahrung in der Bauführung und Abrechnung.

Wir bieten: Gutbezahlte Dauerstellung, selbständige Arbeit, angenehmes Arbeitsklima, Personalfürsorge. Bewerber, welche an selbständiger Arbeit interessiert sind und auf gute Teamarbeit Wert legen, sind gebeten ihre Kurzzofferte einzusenden oder sich telefonisch mit unserem Personalchef in Verbindung zu setzen.



AG HEINR. HATT-HALLER
Hoch- und Tiefbau-Unternehmung

Bärengasse 25, 8022 Zürich
Telefon (01) 23 86 30

Entreprise générale ayant activité dans toute la Suisse romande cherche

jeune dessinateur-architecte

comme **aide-conducteur de travaux.**

Nous demandons: sens de responsabilités, goût pour les contacts humains, esprit d'initiative.

Nous offrons: tous les avantages d'une grande entreprise moderne. Possibilité d'avancement. Age idéal: 22 à 25 ans.

La connaissance de la langue allemande serait un avantage.

Faire offres à

GENERAL-BAU S. A.
7, place St-Louis, 1110 Morges
téléphone 021 / 71 40 47

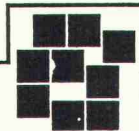

Rinderknecht Unternehmungen



Stadt Frauenfeld

Im Stadtbauamt Frauenfeld sind per sofort oder nach Vereinbarung folgende Stellen zu besetzen:

Vermessungstechniker oder Vermessungszeichner

womöglich mit Fachausweisen. Das Arbeitsgebiet umfasst die Mitarbeit in der Vermessungsabteilung (Nachführung des Vermessungswerkes und des Leitungskatasters). Büro- und Feldarbeiten. Weitgehend selbständige und verantwortungsvolle Aufgabe.

Tiefbauzeichner

für die Projektierung und Bauleitung von Strassen und Kanälen. Gelegenheit zur Einarbeitung in das umfangreiche Gebiet des städtischen Tiefbaus.

Unsere Büros befinden sich in der Altstadt von Frauenfeld, in etwa 5 Minuten Wegzeit vom Bahnhof. Wir sind auch gerne bereit, Ihnen nach Möglichkeit bei der Beschaffung einer Wohnung zu helfen. Ebenso sichern wir Ihnen Weiterbildungsmöglichkeiten intern und in Fachkursen zu.

Interessenten erteilen wir gerne ergänzende Auskünfte über Telefon 054 / 7 36 60, intern 50, Stadttingenieur H. U. Bühler. Schriftliche Offerten mit den üblichen Beilagen richten Sie bitte an das Stadtbauamt Frauenfeld, 8500 Frauenfeld.

HEIERLI

Wir suchen einen

Ingenieur-Techniker HTL

für die Bauleitung der sechsspürigen Nationalstrasse

N1 Zürich—Winterthur

und die Hochleistungsstrasse Brüttisellen—Hegnau.

Aufgaben:

Selbständige Bauleitung im ganzen Bereich des Grosse-tiefbaues: Erdbau, Stahlbetonbau, Entwässerungsanlagen, Flussbau, Spezialtiefbau.

Stellung:

Verantwortungsvolle Tätigkeit unter erfahrener Leitung in mittelgrossem, jungem Team mit Weiterbildungs- und Aufstiegsmöglichkeit.

Ingenieurbüro Heierli, Culmannstr. 56, 8006 Zürich
Telefon 01 / 60 06 60 (Dr. W. Heierli)



Flughafen-Immobilien-Gesellschaft

Die FIG ist Bauherrin der meisten Hochbauten auf dem Flughafen Zürich. Im Zuge der 3. Bauetappe ist zurzeit der Flughafen 2 mit Fingerdock, Parkhäusern, Frachtgebäude usw. im Entstehen begriffen. Zur Bewältigung dieser immensen Aufgaben suchen wir zusätzlich einen fachlich ausgewiesenen

Bauleiter

Ihm wird ein bestimmter Bauabschnitt zur selbständigen Betreuung zugewiesen.

Die Arbeit ist vielseitig, aber auch sehr komplex. Sie verlangt Selbständigkeit und Erfahrung.

Von Bewerbern mit dem nötigen Rüstzeug erwarten wir eine kurze Offerte mit den üblichen Unterlagen oder eine erste telefonische Kontaktnahme.

Flughafen-Immobilien-Gesellschaft Zürich
Personaldienst, 8058 Zürich-Flughafen
Telefon 01 / 813 01 61, intern 2371

Politische Gemeinde Rapperswil am Zürichsee

Wir suchen

Vermessungs- oder Tiefbauzeichner

als temporären Mitarbeiter für die Aufnahme der bestehenden Kanalisationen und die Erstellung des Kanalisationskatasters.

Wir bieten

- selbständige Tätigkeit
- Salär gemäss Vereinbarung

Wir verlangen

- schnelle und genaue Ausführung der Aufgabe

Bewerbungen sind zu richten an

Stadtbauamt Rapperswil
Tel. 055 / 27 16 91

Bauunternehmung sucht für selbständige Tochterfirma

Betriebsleiter Bauunternehmung

Weitgehend selbständige Leitung dieses 25-Mann-Betriebes im Zürcher Oberland. Kaufmännische und technische Administration erfolgt durch die Stammfirma. Im Bewerber sehen wir einen erfahrenen Fachmann mit angenehmen, fundierten Führungs- und Verhandlungseigenschaften. Idealalter 30 bis 35 Jahre.

Interessenten wenden sich für ein erstes Kontaktgespräch mit den üblichen Unterlagen an

Treuhand- und Revisionsgesellschaft GIROUD AG
Beethovenstrasse 24, 8002 Zürich
Telefon 01 / 36 65 60

Für die selbständige Bearbeitung von Projekten und Ausführungen interessanter Bauobjekte suchen wir

Hochbauzeichner/Bauführer Hochbauzeichner(in)

Eintritt: sofort oder nach Vereinbarung

Bei einer unverbindlichen Besprechung orientieren wir Sie gerne über unseren Betrieb und Ihren neuen Arbeitsplatz.

Setzen Sie sich mit uns in Verbindung.

Architekturbüro Paul Jäggi
Mitarbeiter: R. Wendelspiess
Büro Kaiseraugst: Telefon 061 / 83 14 39
Büro Wallbach: Telefon 061 / 85 12 63

In unserem Zweigbüro in Schwanden GL suchen wir

Tiefbautechniker-Bauleiter

Es handelt sich dabei um eine ausbaufähige Stelle auf dem Gebiet des allgemeinen Tiefbaus, wobei vorerst vorwiegend Bauleitungsaufgaben auf dem Abwassersektor auszuführen sind.

Bewerber, welche an selbständige Arbeiten gewöhnt sind und sich über ein fundiertes Fachwissen auf dem Bauleitungssektor ausweisen können, wollen sich bitte melden bei

Toscano-Bernardi-Frey, Ingenieurbüro
8006 Zürich, Turnerstrasse 25, Tel. 01 / 60 26 36



Wir suchen für unsere Abteilung Stahlbau

1 Stahlbau-Konstrukteur

als selbständigen Kommissionsführer für Stahlbauaufträge.

Bewerber mit Interesse an verantwortungsvoller, abwechslungsreicher Tätigkeit wollen sich bitte melden bei

Stephan SA
1700 Fribourg 5, Telefon 037 / 22 35 23

SIEMENS-ALBIS

Nous cherchons, pour notre bureau de Renens-Lausanne, département Mesures et Techniques des procédés industriels, service interne, un

ingénieur-technicien ETS

Le domaine d'activité comprend les appareils et ensembles d'appareils pour la mesure, la signalisation, la commande, la régulation et le calcul dans les processus de production, la recherche et l'enseignement.

Notre nouveau collaborateur devra assurer de façon indépendante le contact avec la clientèle, l'étude de projets, la préparation d'offres et la surveillance des commandes en cours.

- Des connaissances en langue allemande sont nécessaires
- mise au courant approfondie avec stages dans nos usines
- travail varié et intéressant
- situation stable avec possibilités de développement.

Si ce poste vous intéresse, veuillez prendre contact par téléphone au 021/34 96 31, int. 290, ou écrire à: Siemens-Albis S. A., 42, rue du Bugnon, 1020 Renens.

Gemeinde Würenlos

Die Gemeinde Würenlos beabsichtigt die Durchführung eines

Ideenwettbewerbs

auf Einladung für die Planung von Schul- und Sportanlagen und die Erweiterung der kirchlichen Bauten.

Um die Teilnahme an diesem Wettbewerb können sich Fachleute bewerben, die seit mindestens dem 1. Januar 1973 im Kanton Aargau, in den Bezirken Zürich (exkl. Stadt Zürich) und Dielsdorf niedergelassen (Wohn- oder Geschäftssitz) oder heimatberechtigt sind.

Aus den fristgemäss eingegangenen Anmeldungen werden etwa sechs Bewerber für die Teilnahme am Wettbewerb ausgewählt.

Termine:

- Bezug einer Orientierungsschrift auf der Gemeindekanzlei Würenlos (Tel. 056 / 74 20 40) ab sofort
- Abgabe der Anmeldeformulare auf der Gemeindekanzlei Würenlos bis **8. Juni 1973** (Poststempel)
- Aussprache mit den gewählten Bewerbern am **3. Juli 1973**
- Abgabedatum für die Pläne: **19. Oktober 1973**

Die Bauherrschaft legt den Entwurf des Wettbewerbsprogrammes der Wettbewerbskommission SIA zur Genehmigung vor.

Gemeinderat Würenlos

Wir sind ein mittelgrosses, gut eingeführtes **Produktions- und Handelsunternehmen für normierte Bauelemente und Holzbearbeitung.**

Wir suchen einen

qualifizierten Holzfachmann für leitende Aufgaben

in den folgenden **Arbeitsbereichen:**

- Oberleitung von Ausführungsequipen
- Fragen des Verkaufs in Zusammenarbeit mit den Aussendienstmitarbeitern
- Aufgaben der Planung, Kalkulation und Bauabrechnung
- Mitarbeit bei der Planung neuer Produkte

Von Ihnen **erwarten wir:**

- Ausbildung als Holzfachmann, z. B. Schreinermeister, Holztechniker, Bauführer usw.
- einige Jahre Praxis, speziell auch in der Personalführung und wenn möglich in den verwaltenden Bereichen des Baufachs

Unser Unternehmen **bietet Ihnen:**

- eine sehr verantwortungsvolle und selbständige Aufgabe, unmittelbar der Geschäftsleitung unterstellt
- gutes Salär und ausgebaute Sozialleistungen
- angenehme Zusammenarbeit in einem fundierten Betrieb, im Markt gut eingeführt

Interessenten bitten wir, dem unterzeichneten Personalberater eine Bewerbung mit Lebenslauf, handschriftlichem Brief und Zeugniskopien einzureichen oder sich vorerst unverbindlich telefonisch mit ihm in Kontakt zu setzen.

Dr. A. Gaugler

Alfred-Escher-Strasse 26

8002 Zürich

Inseraten-Kenn-Nr. 535

Telefon 01 / 36 16 36, Montag bis Freitag 11 bis 12 und 16 bis 18 Uhr, ausser 17. 5., 28. 5. und 4. 6.

Wir sind eine junge, in der Region Zürich tätige Generalunternehmung, befassen uns mit Projekten aller Art und strengen uns an, unsere Aufgabe als Dienstleistungsbetrieb in optimaler Weise zu erfüllen.

Suchen Sie eine ausbaufähige Dauerbeschäftigung, wobei Sie Ihr Können vertiefen möchten, dann finden Sie bestimmt die Ihnen zusagende Stelle als

Architekt
Hochbauzeichner(in)
Bauführer
Nachwuchsbauführer

Wenden Sie sich deshalb zu einem ersten persönlichen Kontakt an Telefon 01 / 54 08 00.

Alpha Generalunternehmung AG
8048 Zürich, Badenerstrasse 567

Gemeinde Kilchberg am Zürichsee
sucht

Vermessungs- oder
Tiefbauzeichner(in)

Aufgaben:

Bearbeitung von Strassen-, Kanalisations- und Baulinienprojekten, Bauleitungen, Bauabsteckungen, Neuaufnahmen für den Leitungskataster.

Geboten werden fortschrittliche Anstellungsbedingungen, zeitgemässe Entlohnung, Pensionskasse, Fünftagewoche.

Anmeldungen an das Bauamt, Alte Landstrasse 110, 8802 Kilchberg, Telefon 01 / 91 50 58.

Bauamt Kilchberg

Möchten Sie auch in der Südschweiz vertreten sein? (Baubranche)

Wir besuchen regelmässig Behörden, Architekten, Ingenieure, Bauunternehmungen, Sanitär- und Heizungsfirmen, bei denen wir bestens eingeführt sind.

Wir möchten unser Verkaufsprogramm auslasten und suchen exklusive Agenturvertretung für das Tessin.

Auf Wunsch stehen Lagerräume und Lieferwagen zur Verfügung. Für später auch Ausstellungslokale an verkehrsreicher Hauptstrasse.

Arbeitskräfte für kleine Seriemontage oder Servicearbeiten zur Verfügung.

Offerten unter Chiffre SBZ 518, an IVA AG, Postfach, 8035 Zürich.

Basel-Stadt

Tiefbauamt

Wir suchen für das **Nationalstrassenbüro** einen

Tiefbauzeichner

mit abgeschlossener Berufsausbildung. Sie sollen selbstständig interessante und anspruchsvolle Zeichnerarbeiten im Zusammenhang mit dem Nationalstrassenbau auszuführen.

Wir bieten zeitgemässe Entlohnung, individuelle Arbeitszeit und vorzügliche Sozialleistungen.

Gerne erteilen wir Ihnen weitere Auskunft. Bitte telefonieren Sie uns, Telefon 061 / 23 98 40.

Bewerbungen sind erbeten an das

Baudepartement

Personalsekretariat, Münsterplatz 11, 4001 Basel

Personalamt Basel-Stadt

Kaufmann, 30jährig, sucht per Uebereinkunft neuen Wirkungskreis in Kaderstellung, wo überdurchschnittliche Leistungen auf dem Gebiet der

Generalunternehmung

verlangt werden.

Erfahrung in Geschäftsführung, Planung (ohne Architektur), Finanzwesen, Verkauf, Kalkulationen usw.

Kontaktnahme unter Chiffre OFA 2472 Zt, Orell Füssli Werbe AG, Postfach, 8022 Zürich.

Wir von der Elektro-Watt

bearbeiten zurzeit die Projekte für den Gotthard-Strassentunnel, den Seelisberg-Strassentunnel sowie weitere Bauvorhaben für verschiedene Verkehrsbauten. Für die Führung eines Zeichnerbüros suchen wir den

Bürochef

welcher die Projektierung und Detailbearbeitung von Strassentunnel und Lüftungszentralen kompetent leiten kann. Einem

Ingenieur-Techniker HTL

Richtung Tiefbau

mit einigen Jahren Konstruktionserfahrung, wenn möglich auch im Untertagbau, bietet sich ein entwicklungs-fähiges und vielseitiges Tätigkeitsfeld.

Telefonieren Sie doch unserem Herrn J. Rohner oder schreiben Sie unserer Personalabteilung. Fortschrittliche Anstellungsbedingungen sind bei uns selbstverständlich.

ELEKTRO-WATT INGENIEURUNTERNEHMUNG AG
Postfach, 8022 Zürich, Telefon 01 / 36 46 60

Wir von der Elektro-Watt

Wir suchen tüchtigen und erfahrenen

Bauleiter

der in der Lage ist, zusammen mit dem Planungsteam den Bau einer Wohnüberbauung mit Hochhäusern und Quartierzentren, vom Kostenvoranschlag bis zur Abrechnung durchzuführen.

Konrad Wolf, Architekt FSAI
Mülinenstrasse 34, 3006 Bern
Telefon 031 / 44 58 84

In unserem Büro **Pontresina** ist die Stelle des

Leiters der Hochbauabteilung

neu zu besetzen.

Wir stellen uns für diese Position einen versierten, initiativen **Bauingenieur** vor, der befähigt ist, ein Team zu leiten. Praxis in der Projektierung und Ausführung von Hochbauten unerlässlich. Es handelt sich um eine interessante und weitgehend selbständige Tätigkeit. Stellenantritt möglichst bald.

Die Anstellungsbedingungen sind fortschrittlich und wir bieten eine den Anforderungen entsprechende Besoldung.

Ihre Offerte erbitten wir an:

Ingenieurbüro Edy Toscano
dipl. Ing. ETH/SIA
8006 Zürich, Turnerstrasse 25
Telefon 01 / 26 80 10 / 26 44 45

Für die Mitarbeit an grosser Wohnüberbauung suchen wir zur Entlastung des Bauführers einen

Hochbauzeichner-Hilfsbauführer

Nach seriöser Einarbeitung in die Belange der Bauleitung können anspruchsvolle Objekte selbständig übernommen werden.

Interessenten bitten wir um telefonische Kontaktnahme.

Egon Dachtler, Architekt
E. P. Nigg, dipl. Architekt ETH/SIA
8002 Zürich, Stockerstrasse 10
Telefon 01 / 25 11 10

Zur Ergänzung unseres Teams suchen wir einen zuverlässigen, initiativen

Bauführer

der in der Lage ist, ein grösseres Bauvorhaben selbständig zu betreuen.

Interessenten bitten wir, sich schriftlich oder telefonisch mit uns in Verbindung zu setzen.

R. Antoniol + K. Huber, dipl. Architekten ETH/SIA
Rathausplatz 5
8500 Frauenfeld, Telefon 054 / 3 18 21

Nous cherchons pour entrée immédiate ou à convenir

un Dessinateur en bâtiment qualifié

avec plusieurs années de pratique.

Entre autre, travaux intéressants dans le secteur hospitalier, bureau avec méthodes de travail modernes, semaine de 5 jours.

Atelier d'architecture F. AMRHEIN et Ph. von STRENG
31, rue du Sablon, 1110 Morges, téléphone 021 / 71 61 95

Die kantonale Verwaltung schreibt die Stelle eines

Ingenieur-Technikers

beim kantonalen sanitätstechnischen Amt aus.

Bedingungen:

Diplom HTL als Ingenieur-Techniker im Tiefbauwesen, Erfahrung auf dem Gebiet der Siedlungsentwässerung.

Muttersprache:

Deutsch, sehr gute Kenntnisse der französischen Sprache.

Stellenantritt:

sofort oder nach Uebereinkunft.

Die Dienstofferten sind mit curriculum vitae, Zeugnisabschriften usw. direkt an das kantonale Personalamt in Sitten zu richten.

Dipl. Architekt

mit mehrjähriger Erfahrung übernimmt Projektierung zeichnerischer Arbeiten in freier Mitarbeit. Region Luzern—Zürich.

Offerten unter Chiffre SBZ 532 an IVA AG, Postfach, 8035 Zürich.

Gesucht in kleineres Architekturbüro

Bauzeichner Bautechniker

für selbständige interessante Arbeiten. Bei Eignung Dauerstellen.

Offerten erbeten an

G. Catella, dipl. Architekt ETH/SIA
Seestrasse 6, 8002 Zürich

Gesucht junger, tüchtiger

Hochbauzeichner

für sehr interessante planerische Arbeiten, Projektierung, Wettbewerbe.

Gute Entlohnung, gutes Arbeitsklima.

MANGOLD & ERB, Architekten
4402 Frenkendorf, Telefon 061 / 94 35 22

WALLIS

RIEDERALP

Wir suchen pflichtbewussten

Bauzeichner oder Bauführer

zwecks selbständiger Ausübung der örtlichen Bauleitung von mehreren Objekten auf Riederalp und Bettmeralp.

Freie Kost und Unterkunft auf Riederalp. Eintritt sofort oder nach Uebereinkunft.

Interessenten wollen ihr Angebot mit Lohnanspruch, Lebenslauf, Abschlusszeugnissen und Diplom an folgende Adresse richten:

R. Bürcher und M. Albrecht, Architekturbüro
3904 Naters, Neue Furkastrasse, Telefon 028 / 2 15 96

Gesucht

1 dipl. Ingenieur ETH 1 Ingenieur-Techniker HTL

für selbständige Bearbeitungen von Tiefbauarbeiten (Kanalisationen, Kläranlagen).

Ingenieurbüro Felice Elzi, dipl. Ingenieur ETH
6532 Bellinzona-Castione, Telefon 092 / 25 89 41

Architekt ETH

mit zehnjähriger umfassender Praxis, sucht verantwortungsvolle, ausbaufähige Position oder freie Mitarbeit.

Offerten unter Chiffre SBZ 504 an IVA AG, Postfach, 8035 Zürich.

Ingenieur-Techniker HTL mit einigen Jahren Praxis — rationelles Arbeitsdenken und -realisieren — übernimmt im Raum Zürich—Zofingen kleinere Objekte im

Industrie- und Wohnungsbau

in freier Zusammenarbeit (Statik, Variantenstudien mit Kostenvergleich, Planbearbeitung, Detailstudium, Baustellenkontrolle). Offerten unter Chiffre SBZ 516 an IVA AG, Postfach, 8035 Zürich.

Bauführer

mit mehrjähriger Erfahrung sucht neue Stelle in Architekturbüro im Raume Basel.

Offerten unter Chiffre SBZ 531 an IVA AG, Postfach, 8035 Zürich.

Gesucht in kleineres Architekturbüro in der Zentralschweiz

Hochbauzeichner/Bürochef

als Stellvertreter des Chefs. Interessante, vielseitige Bauvorhaben.

Offerten unter Chiffre SBZ 512 an IVA AG, Postfach, 8035 Zürich.

Junger

dipl. Bauführer

sucht neuen, verantwortungsvollen Wirkungskreis in kleinerer Bauunternehmung, in Ingenieurbüro oder evtl. als Bauverwalter.

Offerten unter Chiffre 06-C 320315 an Publicitas, Neuengasse 48, 2501 Biel.

Kleines Ingenieurbüro

im Raum Bern übernimmt sofort: **statische Berechnungen, Baukontrollen, Devisierungen, Ausführungspläne im Eisenbeton- und Tiefbau** in freier Mitarbeit.

Offerten unter Chiffre G 22280 an Publicitas, 3001 Bern.

Wir suchen

Architekt, Techniker, Bauzeichner

Offerten sind zu richten an

Fritz Haller, Architekt BSA
4500 Solothurn
Friedhofplatz 5, Telefon 065 / 2 39 58

Initiativer 30jähriger

Bauingenieur-Techniker HTL

mit mehreren Jahren Erfahrung in Projektierung und Bauleitung von Kläranlagen, Kanälen und Stollenbauten sucht verantwortungreichen Posten in Ingenieurbüro, Unternehmung usw.

Offerten erbeten unter Chiffre 3949 an Mosse-Annoncen AG, 8023 Zürich.

An Architekten oder Ingenieure

4 Atelier-Räume

zu vermieten in Zürich, Kreis 7.

Ruhige Lage im Grünen. 2 bis 4 Auto-Parkplätze, Nähe Tramlinie.
Anfragen: Telefon 01 / 53 64 63

Bautechniker-Bauzeichner-Team

mit mehrjähriger Praxis übernimmt in freier Mitarbeit **Planbearbeitung**, Bauleitung, Devisierung.

Kontaktnahme unter Chiffre SBZ 533, IVA AG, Postfach, 8035 Zürich

Qualifiziertes Eisenbetonzeichnerteam

(vier Mann mit mehrjähriger Praxis) übernimmt in freier Mitarbeit die Planbearbeitung in den Gebieten Schalungen, Armierungen, Stahlbau, Holzbau und Tiefbau sowie Bauleitungen.

Solide und termingerechte Arbeiten werden garantiert. Referenzen können angegeben werden. Bezahlung nach Vereinbarung.

Raum Zürich und Umgebung wird bevorzugt.

Offerten sind erbeten unter Chiffre SBZ 514 an IVA AG, Postfach, 8035 Zürich.

Ihr Arbeitsplatz Zug?

Kleineres Atelier sucht junge

Bauzeichnerin, evtl. Zeichner

für die Mitarbeit an interessanten Objekten wie: Sportanlagen, Restaurant, Eigentumswohnungen, Gewerbebauten im In- und Ausland.

Individuelle Arbeitszeit.

Anfragen an:

B. Bühler, Architekturbüro

6300 Zug, Neugasse 8

Telefon Geschäft: 042 / 21 61 21 privat: 042 / 21 84 57

Wir suchen ab sofort oder nach Uebereinkunft

Eisenbetontechniker

oder

versierten Eisenbetonzeichner

in unser modernes Büro mit jungem Team.

Wir bieten Ihnen interessante, selbständige Arbeit und attraktive Entlohnung.

Interessenten bitten wir um Zuschrift oder ein Telefon.

Gröbli und Baumgartner, Ingenieurbüro

Flawilerstrasse 44

9242 Oberuzwil

Telefon 073 / 51 47 44

Für Grossbaustelle gesucht

Chef-Bauführer

Geboten werden allerbeste Anstellungsbedingungen.

Anfragen unter Chiffre A 33-901896 an Publicitas, 9001 St. Gallen.

Zuverlässiger, verheirateter

Hochbauzeichner

28jährig, wünscht aus seiner gegenwärtig etwas einseitigen Tätigkeit in eine interessante und entwicklungsfähige Stelle hinüberzuwechseln (bevorzugt Raum Zürich—Zug).

Gerne erwarte ich Ihre Offerte mit näheren Angaben unter Chiffre SBZ 508 an IVA AG, Postfach, 8035 Zürich.

Büro für Bauleitungen

übernimmt in freier Mitarbeit örtliche Bauführungen, Devisierungen, Abrechnungen, Ausmasse usw.

Offerten unter Chiffre SBZ 495 an IVA AG, Postfach, 8035 Zürich.

Baufachmann

34, zurzeit selbständiger technischer und kaufmännischer Leiter einer mittleren Generalunternehmung mit 10jähriger Praxis, sucht entsprechend verantwortungsvollen Wirkungskreis.

Offerten unter Chiffre SBZ 498 an IVA AG, Postfach, 8035 Zürich.

Hochbauzeichner (20) sucht Stelle als

Hilfsbauführer

in Baufirma, Architekturbüro oder Generalunternehmung. Zürich und Umgebung.

Offerten erbeten unter Chiffre SBZ 529 an IVA AG, Postfach, 8035 Zürich.

Qualifiziertes

Bauleitungsbüro

übernimmt in freier Mitarbeit Submission, örtliche Bauführung und Abrechnung zu interessanten Bedingungen.

Offerten unter Chiffre SBZ 530 an IVA AG, Postfach, 8035 Zürich.

Junger Ingenieur-Techniker HTL

sucht interessante und lehrreiche Stelle in Ingenieurbüro. Etwas Erfahrung in Stahlbeton- und Stahlbau. Bevorzugter Raum: Biel, Grenchen, Neuenburg.

Offerten unter Chiffre SBZ 528 an IVA AG, Postfach, 8035 Zürich.

Bauingenieur ETH, 24

Italiener (mit Niederlassung), Deutsch- und Französischkenntnisse, sucht interessante Tätigkeit in Ingenieurbüro (evtl. Siedlungswasserbau). Raum Zürich—Winterthur.

Offerten unter Chiffre SBZ 527 an IVA AG, Postfach, 8035 Zürich.

Dipl. Architekt

mit über 15jähriger Erfahrung in Konstruktion und Ausführung grösserer Bauten sucht verantwortungsvolle Stelle als Sachbearbeiter in Architekturbüro, Bank, Versicherung in der Stadt Zürich.

Offerten unter Chiffre SBZ 526 an IVA AG, Postfach, 8035 Zürich.

Eisenbetonzeichner

übernimmt in freier Mitarbeit das Erstellen von Schalungs- und Armierungsplänen (ganze Objekte). Sehr gute Referenzen und mehrjährige Erfahrung wird geboten.

Offerten unter Chiffre SBZ 524 an IVA AG, Postfach, 8035 Zürich.

Dipl. Bauingenieur

mit vier Jahren Erfahrung (Bauführung, Planung, Statik, Eisenbeton und Stahlbau) sucht neben wissenschaftlicher Weiterbildung interessante Stelle oder freie Mitarbeit im Raum Zürich.

Offerten unter Chiffre SBZ 519 an IVA AG, Postfach, 8035 Zürich.

Dipl. Architekt ETH/SIA

mit vier Jahren Erfahrung, übernimmt anspruchsvolle Aufgaben von Planung bis Ausführung in freier Mitarbeit.

Offerten unter Chiffre SBZ 517 an IVA AG, Postfach, 8035 Zürich.

Bauingenieur ETH

Diplom Frühling 1973, sucht Stelle in Konstruktion oder Grund- und Strassenbau. Eintritt 1. Juli 1973.

Offerten unter Chiffre SBZ 510 an IVA AG, Postfach, 8035 Zürich.

Polier

im Zwischensemester, mit Hochbauzeichner- und Maurerausbildung, sucht entsprechende Stelle auf 1. Oktober 1973 im Raum Ostschweiz.

Offerten mit Lohnangabe unter Chiffre SBZ 509 an IVA AG, Postfach, 8035 Zürich.

Junge Frau sucht Stelle als

Alleinangestellte

für 4 bis 4½ Tage pro Woche. Mehrjährige Praxis in Architektur- bzw. Ingenieurbüro. Kreis 3 bevorzugt oder gleitende Arbeitszeit.

Offerten unter Chiffre SBZ 513 an IVA AG, Postfach, 8035 Zürich.

Tiefbauingenieur

sucht für Heimarbeit Projektarbeiten, von Berechnungen bis Zeichnungsarbeiten.

Offerten unter Chiffre SBZ 521 an IVA AG, Postfach, 8035 Zürich.

Hochbauzeichner

20, ledig, sucht interessante Stelle in einem Büro für Orts- und Regionalplanung oder grösserem Architekturbüro, um Einblick in die Probleme des Siedlungsplaners zu gewinnen. Raum Aarau—Zürich—Rapperswil.

Beginn: Juli 1973.

Offerten unter Chiffre SBZ 520 an IVA AG, Postfach, 8035 Zürich.

Dipl. Bauingenieur

mit dreijähriger Praxis, hauptsächlich auf dem Gebiet des Tiefbaus, sucht neue Stelle.

Raum Basel bevorzugt.

Offerten unter Chiffre E 03-352360 an Publicitas, 4001 Basel.

Junge Sekretärin mit Handelsdiplom

sucht interessante Stelle

in Architekturbüro in Bern.

Offerten unter Chiffre 13-24318 an Publicitas, 7002 Chur.

Junge

Tiefbauzeichnerin

sucht Stelle

auf Herbst 1973 in Biel oder Umgebung.

Offerten unter Chiffre 13-301144 an Publicitas, 7002 Chur.

Zu verkaufen

Fournierpresse

Marke Steinegg, 25 Tonnen Druck, Gewicht 6,5 Tonnen, Jahrgang 1969. Kann im Betrieb besichtigt werden.

Telefon 041 / 89 19 71

Junge Hochbauzeichnerin

die sich auf verschiedenen Sektoren noch weiterbildet, sucht im Raum Solothurn **Beschäftigung** für 3—4 Tage pro Woche.

Offerten sind erbeten unter Chiffre M 300568 an Publicitas, 4500 Solothurn.

Architekt-Techniker HTL

viersprachig, mit Flair für Entwurf über Grafik zu Fotografie, sucht entsprechenden Wirkungskreis.

Offerten unter Chiffre 3978 an Mosse-Annoncen AG, 8023 Zürich.

Dipl. Arch. ETH

mit Erfahrung und Erfolg in Wettbewerben ist in der Lage, in freier Mitarbeit anspruchsvolle Aufgaben anzunehmen.

Offerten unter Chiffre SBZ 507 an IVA AG, Postfach, 8035 Zürich.

Bauleiter-Bauführer

mit zehnjähriger Erfahrung in Generalunternehmungen (Geschäftshäuser, Sportzentren) sucht neuen Wirkungskreis auf dem Platz Zürich oder näherer Umgebung. Eventuell als freier Mitarbeiter.

Offerten unter Chiffre SBZ 523 an IVA AG, Postfach, 8035 Zürich.

Ingenieur-Techniker HTL

(25) mit Erfahrung in Projektierung und Bauleitung von Strassen- und Kanalisationsbauten sucht Stelle als **Bauführer/Bauleiter**.

Offerten sind erbeten unter Chiffre SBZ 522 an IVA AG, Postfach, 8035 Zürich.

JANOdur

Kanalisationsrohre

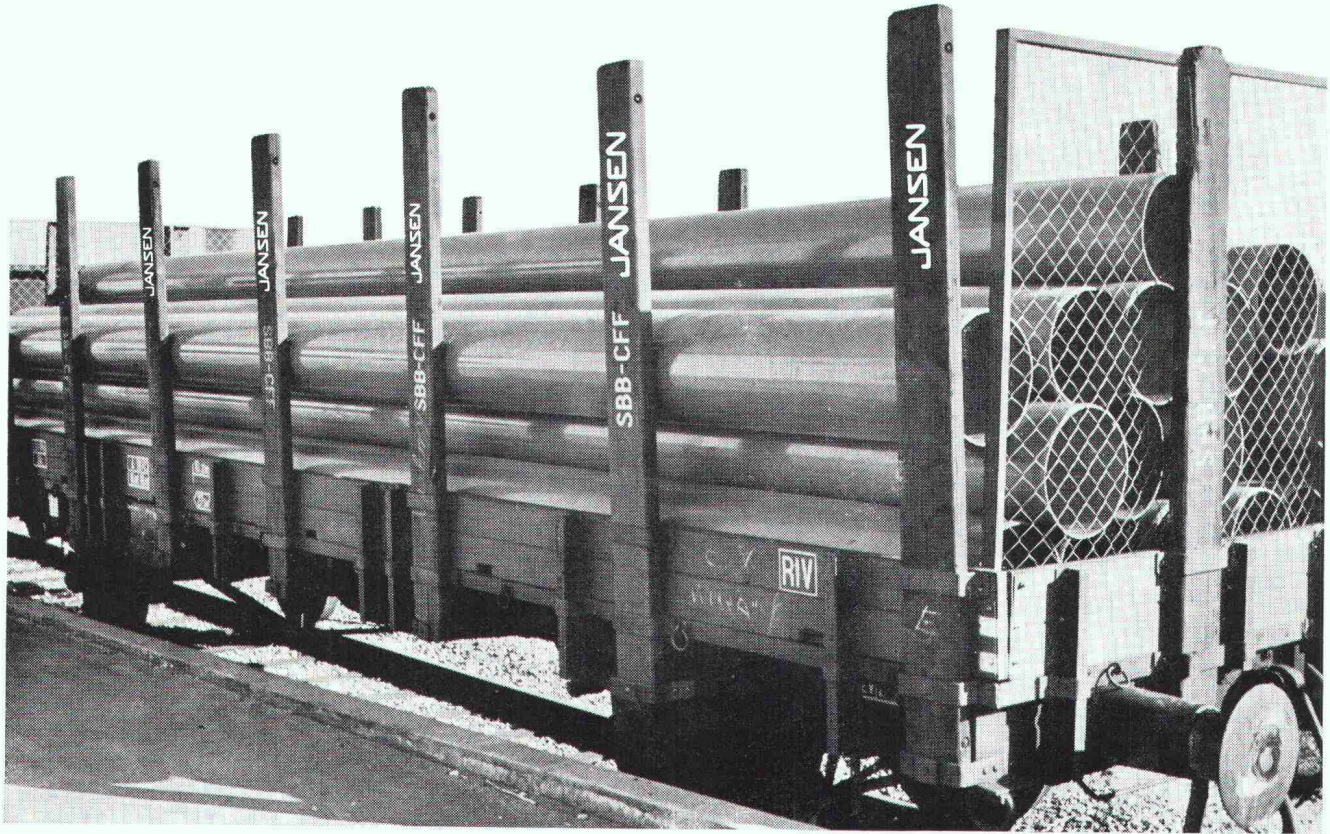

unterwegs für eine weitere, perfekte Installation, weil

- einfach und rasch verlegbar
- leicht im Gewicht
- absolut dicht
- korrosionsbeständig
- hohe Durchflussleistung
- geringe Verstopfungsgefahr
- grosse Baulängen
- viele Nennweiten (100 - 400 mm)

Verlangen Sie unsere Sonderprospekte über
JANOdur-Kanalisationsrohre. Ein Gespräch
mit unseren Fachleuten wird sich lohnen!



Jansen AG, 9463 Oberriet SG
Stahlröhren- und Sauerstoffwerke,
Kunststoffwerk
Telefon 071 / 78 12 44, Telex 77 159

JANSEN

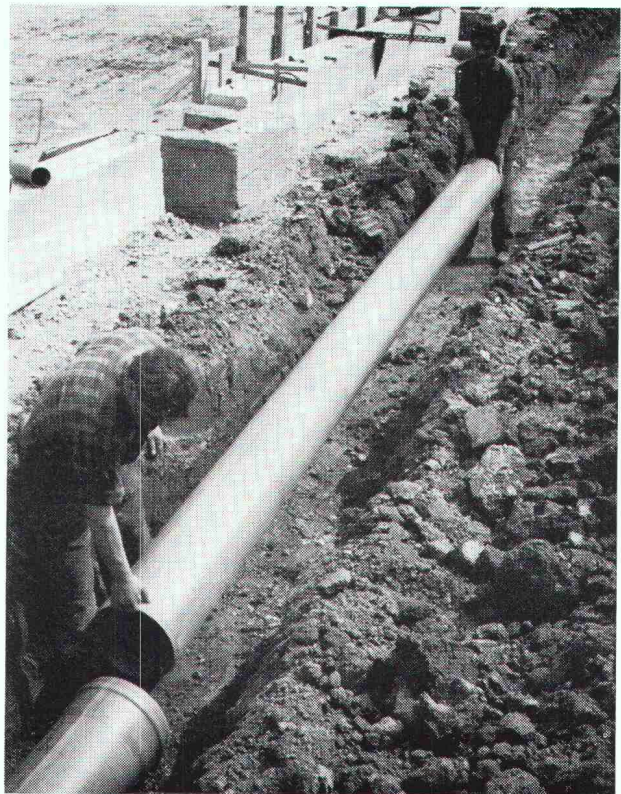

0770 T

Kilcher

informiert

neu:

KILCHER-Limitgliss[®]-Lager
für elastisch begrenztes Gleiten bis $\pm 7,5$ mm

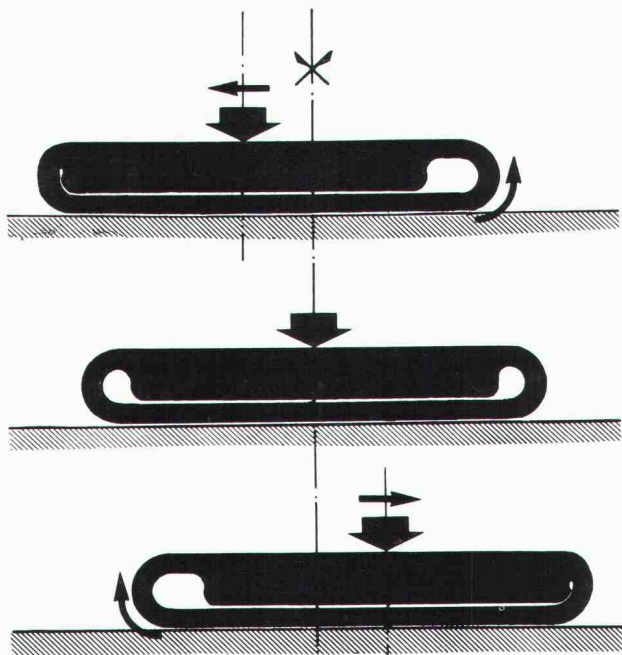

Ausführliche Dokumentation: Telefon 065 45645/49231

Kilcher wächst und sucht neue Mitarbeiter.
Beachten Sie unser Inserat auf Seite 73.

F. KILCHER, Bausolationen AG, 4565 Rechterswil