

Zeitschrift: Schweizerische Bauzeitung
Herausgeber: Verlags-AG der akademischen technischen Vereine
Band: 91 (1973)
Heft: 24

Werbung

Nutzungsbedingungen

Die ETH-Bibliothek ist die Anbieterin der digitalisierten Zeitschriften. Sie besitzt keine Urheberrechte an den Zeitschriften und ist nicht verantwortlich für deren Inhalte. Die Rechte liegen in der Regel bei den Herausgebern beziehungsweise den externen Rechteinhabern. [Siehe Rechtliche Hinweise.](#)

Conditions d'utilisation

L'ETH Library est le fournisseur des revues numérisées. Elle ne détient aucun droit d'auteur sur les revues et n'est pas responsable de leur contenu. En règle générale, les droits sont détenus par les éditeurs ou les détenteurs de droits externes. [Voir Informations légales.](#)

Terms of use

The ETH Library is the provider of the digitised journals. It does not own any copyrights to the journals and is not responsible for their content. The rights usually lie with the publishers or the external rights holders. [See Legal notice.](#)

Download PDF: 15.03.2025

ETH-Bibliothek Zürich, E-Periodica, <https://www.e-periodica.ch>

Vorfabrizierte PRELAM Deckenplatten

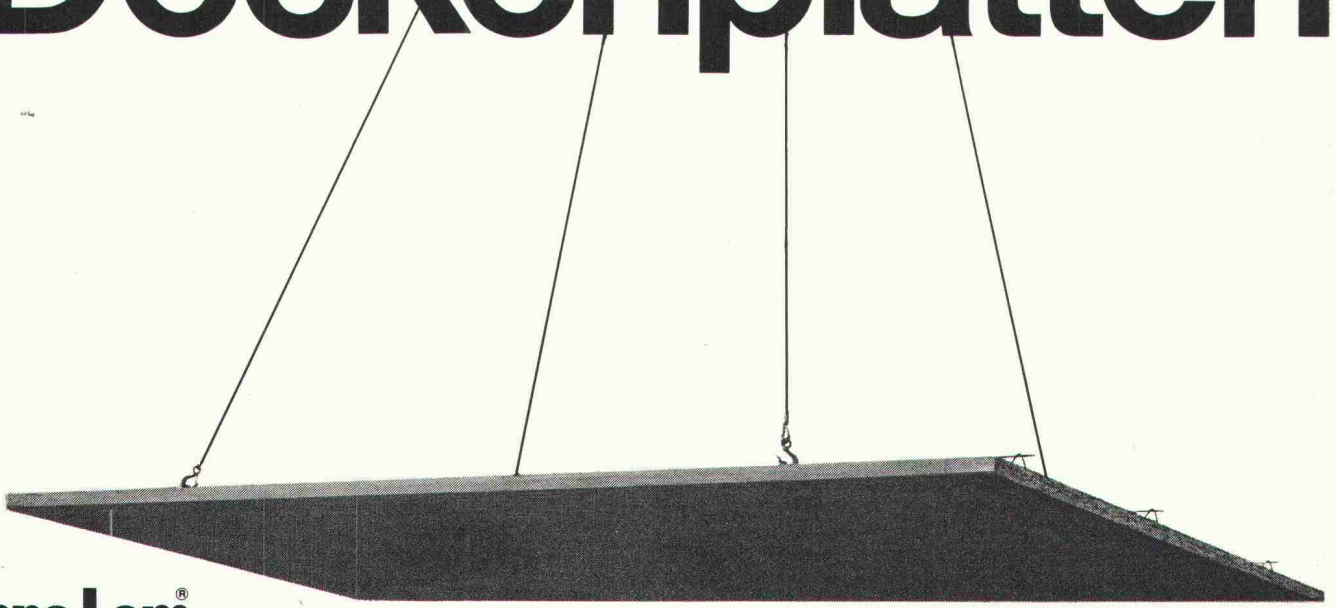

preLam[®]

Prelam-Deckenplatten sind grossflächige Bauelemente, welche die Funktionen der Schalung und der Hauptarmierung übernehmen. Sie eignen sich für jeden Hochbau.

Prelam-Deckenplatten werden unter Verwendung von hochwertigem Beton und profiliertem Spannstahl im Werk vorgefertigt. Die aufgerauhte Plattenoberfläche und die nach statischen Erfordernissen eingelegten Verbundbügel sichern das monolithische Zusammenwirken der Prelam-Deckenplatte mit dem an Ort eingebrachten Überbeton. Die fertige Prelam-Decke bildet somit eine massive Deckenscheibe. Ein Verputzen der Unterseite erübrigt sich.

Durch den Einsatz von Prelam-Deckenplatten kann mit wenig Arbeitskräften ein rascher Baufortschritt erzielt werden.



Zürcher Ziegeleien
Postfach, 8021 Zürich
Telefon 01/35 93 30

Zürcher Ziegeleien
Verkaufsbüro Luzern
Postfach 949, 6002 Luzern
Telefon 041/22 37 55

J. Schmidheiny & Co. AG
Postfach, 9001 St. Gallen
Telefon 071/22 32 62

Baustoffe AG Chur
Postfach, 7001 Chur
Telefon 081/24 46 46

Stahlton-Prebeton AG
Bern, Tel. 031/56 33 01
Lausanne, Tel. 021/24 55 33

Stahlton AG
Postfach, 8034 Zürich 8
Telefon 01/47 64 00

ZZ 4. 73

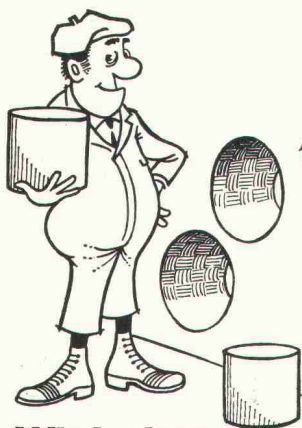

**Bohren mit Lärm
und ohne Diamant**

**Wir bohren
mit Diamant**

- in Böden, Wänden, Säulen, Balken usw. aus Beton
- mm-genau, 1—5 cm pro Minute
- vibrations- und staubfrei
- keine Zuputzarbeiten
- für Heizungs-, Lüftungs- und Sanitärinstallationen
- für Durchbrüche aller Art
- in Neu- und Anbauten
- Verlangen Sie Prospekte

Diamantbohr AG 5001 Aarau
Postfach 716 Telefon 064 244504

TRION
airtechnic

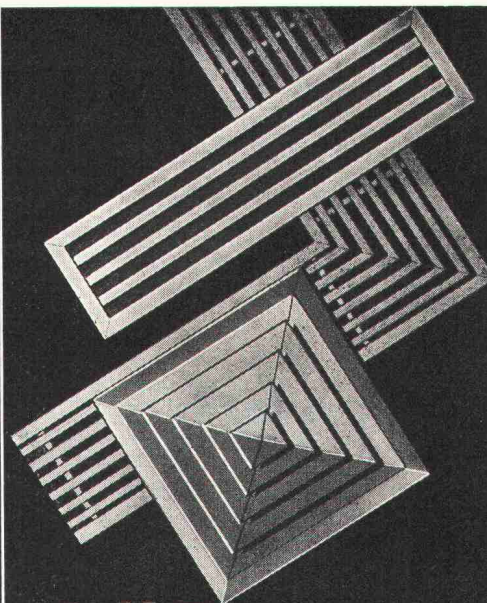

Lüftungsgitter

aus Aluminium, korrosionsfest, strömungstechnisch durchkonstruiert, durch verschiedene Ausführungen allen technischen und architektonischen Forderungen anpassbar.

TRION AG 8032 ZÜRICH

**Tuchs Schmid
Türzargen + Türen**

Stahl
Chromnickelstahl
Leichtmetall
Kunststoff

Gebr. Tuchs Schmid AG
Bahnhofplatz
8500 Frauenfeld
Schaffhauserstr. 34
8006 Zürich



Distanzkörbe
ein fi-Rista-Element
Paniers de support
un élément fi-Rista

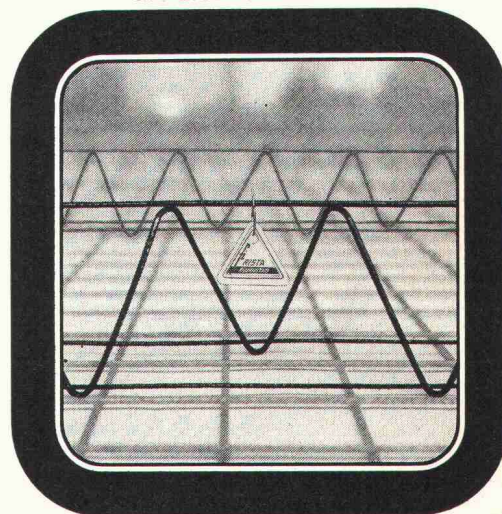

fi Drahtwerke/Tréfileries
Fischer AG
CH-5734 Reinach AG
FISCHER AG REINACH

Die Geilinger-Gruppe:
Drei Unternehmen,
die sich mit Metallbau,
Stahlbau und Feineisen-
bau beschäftigen.
Hier ein Produkt der
Firma Geilinger & Co.,
Metallbau, Winterthur:

Eine Türe, die öfter ausschliesst, als einlässt: Das Industrie-Areal- Abschluss-Tor.

Unsere Abschluss-Tore dienen – wie ja schon der Name verrät – vor allem einmal dem Abschluss von Industrie-Arealen. Robust konstruiert und mit den notwendigen Steuerungs- und Sicherungsaggregaten versehen, sind sie aber auch überall dort anzutreffen, wo die Öffentlichkeit keinen oder nur beschränkten Zutritt hat: Auf Flughäfen, Sportplätzen, Bahn-Anlagen und Zollfreilagern.

Wenn Sie sich für die Montage eines Areal-Abschlusses interessieren, so nennen wir Ihnen gerne Referenzen: Unsere robust konstruierten Tore, die wir je nach Wunsch mit Dreh- oder Schiebeflügel-Anordnung bauen, haben sich ganz offensichtlich bewährt.

**Qualität,
die man (heute) suchen kann.**

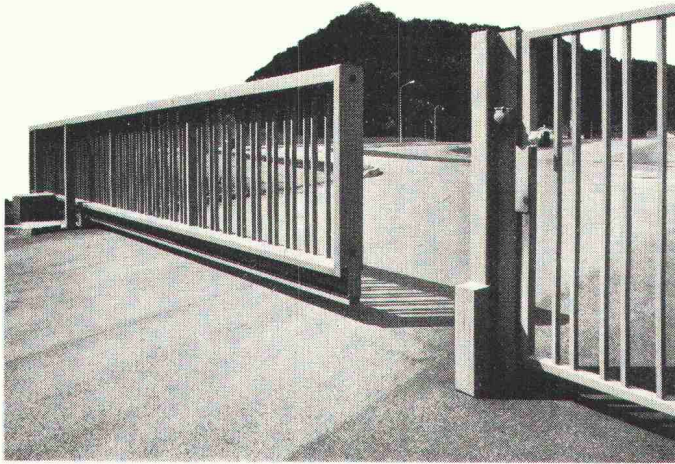

Egger

Die wichtigsten Vorzüge in

Stichworten:

- robuste, schienenlose Konstruktion
- mit Dreh- oder Schiebeflügel-Anordnung
- mit oder ohne elektromechanischen Antrieb

G 72.118

Weitere Informationen: Siehe die Schweiz. Bau-Dokumentation unter (31) 43-748 sowie unseren ausführlichen Spezial-Prospekt.

GEILINGER

GEILINGER & Co., METALLBAU, 8401 WINTERTHUR
052 22 28 21

PASSAVANT-DACHABLÄUFE

mit senkrechtem und seitlichem Abgang

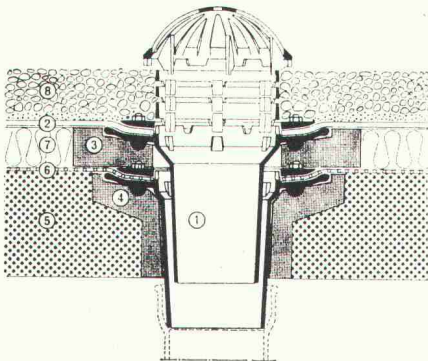

Kiesschüttdach, 2teilig

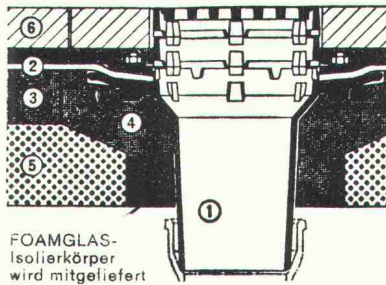

FOAMGLAS-
Isolierkörper
wird mitgeliefert

Dachterrasse, einteilig

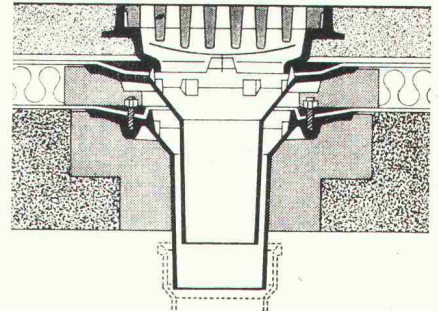

Warmdach, befahrbar, 2teilig

**Keine
Aussparungen**

*Isolierkörper in
Schalung legen*

*Keine Kältebrücken
sofortiges Ableiten,
des Dachwassers.*

Ob befahrbar oder nicht:

PASSAVANT löst die Probleme der Flachdachentwässerung endgültig. Verlangen Sie den Spezialprospekt für viele Möglichkeiten mit Devisierungsunterlagen für den Spengler bei

WERNER MAAG ZÜRICH

Zeltweg 44, 8032 Zürich, Telefon 01 / 32 75 80

Name: _____

Adresse: _____

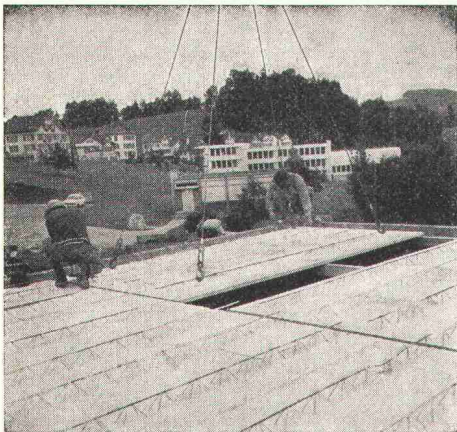

Peter-Deckenplatten Peter-Deckenbretter

Preisgünstig bei gleichbleibender Qualität.
Einfaches System — kurze Lieferfristen.



Peter-Bauelemente

Buchmattweg 4 8057 Zürich Telefon 01 / 60 13 88

1973 **BAU+
ARCHITEKTUR
BERN**
20.-27. JUNI

Erste
Fachausstellung
der Branche
in der Schweiz mit
internationaler
Beteiligung

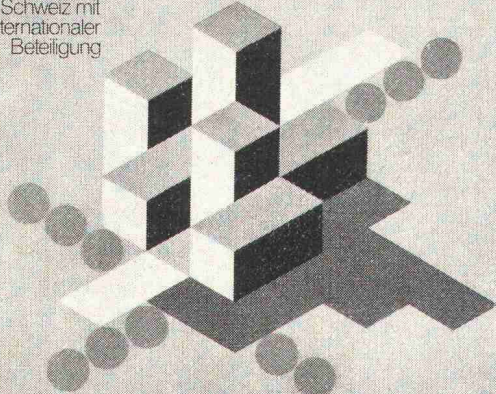

Guisanplatz — Tram 9 — Offen von 9—18 Uhr

Fachvorträge (Programm bei Walther + Trösch, Informis AG, 4514 Roggwil, Tel. 063 / 9 78 55, erhältlich.)

Thematische Ausstellungen: «Forschung, Planung, Gestaltung, Realisierung» unter Mitwirkung folgender Verbände: BSA, SIA, GAB, SWB, ASIC, VSS, UPIAS, FKW, CRB, BDS, HBF, IREC.

Organisation: Aussteller, Genossenschaft BEA, Postfach 1009, 3001 Bern, Telefon 031 / 42 19 88

Kombinierte Magazinanlagen = rationellste Lagerhaltung



Unsere individuellen Mehrzweck-Gitter- oder Tablarestelle, kombiniert mit Sichtlagerkästen, Kleinteil- oder Werkzeugschränken genügen verwöhntesten Ansprüchen.

SUNEX AG 5432 Neuenhof

Metallbau

Telefon 056 / 86 32 81



**Frank
Asbest-
zement-
Produkte**

Sperrag hält mit Abstand den besten Abstand! Kein Fremdkörper im Beton mit Frank Abstandhalten und Mauerstärken aus Asbestzement.

sperrag Leimgrubenweg 25, 4018 Basel
061 34 64 22 Postfach 165

Nützliches für den Bau



Deckenstützen

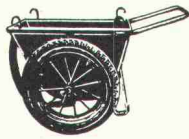

Betonkippkarren



Seilzugapparate



Unterzugzwingen

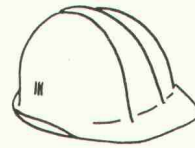

Schutzhelme

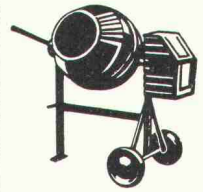

Betonmischer



Planhäuser



Bauplatz-Aborte



Baustellen-Lampen



Rohrverlegeböcke



Flaschenzüge

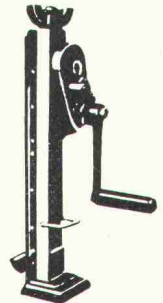

Stahlwinden

K+W KIENER+WITTLIN BERN

3052 Bern-Zollikofen Telefon 031 86 09 11 / 86 11 22

Die YTONG-Praxen Ihre Helfer am Bau

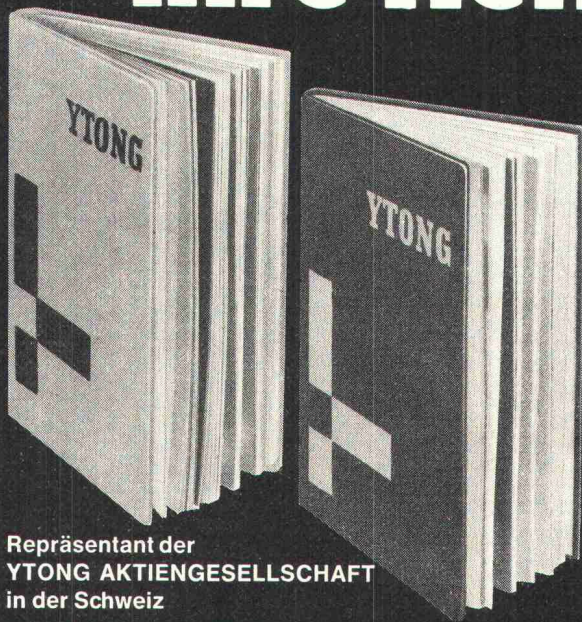

Repräsentant der
YTONG AKTIENGESELLSCHAFT
in der Schweiz

ERICH RYSER-BUSER
CH-8802 Kilchberg / ZH
Schwandenstr. 19 Tel. 01/91 13 06

**YTONG-Praxis A
Montagebau**

**YTONG-Praxis B
Mauerwerksbau**

Diese handlichen Taschen-
bücher enthalten alle
technischen Daten und
Hinweise über die
Verwendung, Ver-
und Bearbeitung
von YTONG



Coupon für
1 kostenloses Exemplar
YTONG-Praxis A
YTONG-Praxis B
Zutreffendes bitte ankreuzen

Bitte diesen Coupon
mit deutlichem Absender
auf Postkarte kleben und
senden an

YTONG AKTIENGESELLSCHAFT

D-8000 München 19
Volkartstr. 83 Telefon 18 20 01

73/4

RISS

HICKORY-Hebegurten

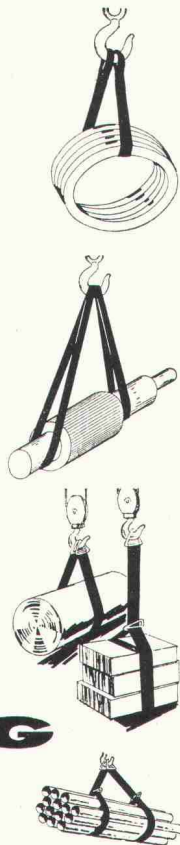
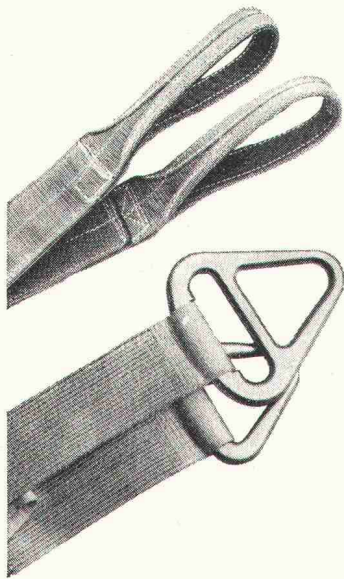

RISS AG

Drahtseil- und Kettenwerk

Querstrasse 19, Telefon 01 / 71 23 30

8105 Regensdorf/Zürich

FATZER Bagger- seile

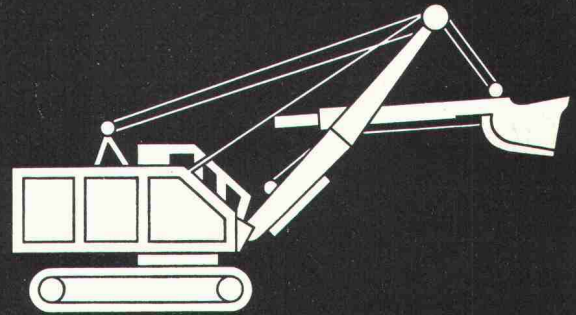

Wir fabrizieren seit Jahren bewährte Drahtseile in Spezialausführungen für Kabel- u. Löffelbagger, Schrapper usw.



FATZER AG Drahtseilfabrik
(gegründet 1836) 8590 Romanshorn
Telefon (071) 63 12 32

Revolution im Grabenaushub

durch die führenden, weltbekannten USA Davis Trencher und Cleveland Trencher. Für Pipelines, Drainage, Kabelgräben, Fundamente, Schächte, Wasserleitungen, militärische Zwecke usw.



Davis gräbt an Traversen (bis 20%) senkrechte Gräben durch hydraulisch kippbaren Oberteil. Davis gräbt an Hängen bis zu 100%. Hydraulische Tieföffel mit 5 oder 8 Tonnen Reisskraft, für Spezialeinsatz (2,5 bis 3,4 m Tiefe). Hydraulischer Dozer zum Zudecken und planieren der Gräben. **Davis Trencher:** 9 Modelle. Grabbreiten: 5–70 cm, Grabtiefen bis 230 cm, Grabgeschwindigkeit: bis 540 m/h. Preis Fr. 6200.– bis ca. Fr. 145 000.–. Zubehör: Tieföffel, Dozer, Lader, Bohrgerät, usw. **Cleveland Trencher:** 13 Modelle und 2 Backfiller und Tamper. Grabbreiten: 25 cm bis 1,5 m (verstellbares Rad, bis 1,8 m, Krone bis 6 m breit). Grabgeschwindigkeit: bis 44 m/min. Preise ab Fr. 79 000.– bis ca. Fr. 490 000.–.

Verkauf und Vermietung durch:

INTRAVEND AG

Postfach 8048 Zürich Tel 051 62 88 22 Telex 54 289

neu
heit

SCHUDEL- METALLSCHIEBETÜRE

✦ Pat. angem.

Verwenden Sie
Schudel-Metallschiebetüren
als Bautüre,
in
Neubauten
Umbauten etc.

insbesondere zur Sicherstellung
von Bauwerkzeugen und
-Materialien

Schudel-Metallschiebetüre

ist in der Breite von

600–1100 mm

stufenlos verstellbar und kann
zudem wie eine normale
Türe bedient und an Mauer-
stärken bis zu

280 mm

festgeklemmt werden
Einfache, schnelle Montage
Unbeschränkt verwendbar

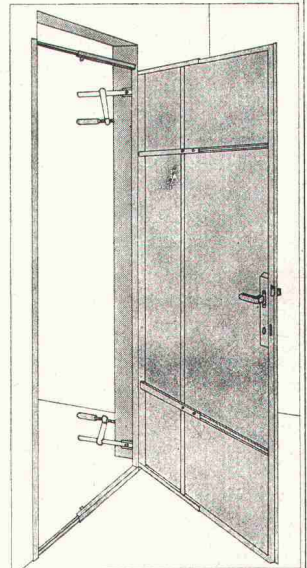

METALLBAU

Herstellung und Vertrieb:

WALTER SCHUDEL
8212 NEUHAUSEN A/RHF

Zentralstrasse 25 Tel. 053 23656

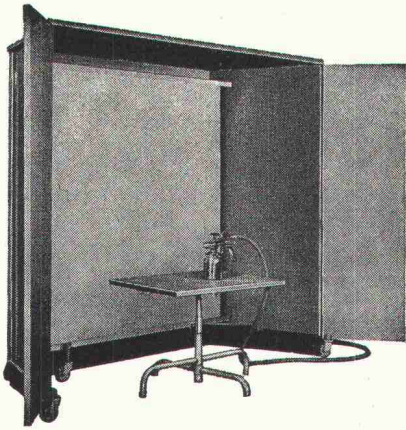

Fröhlich – Spritzkabinen garantieren die billigsten Betriebsstunden.

Leistungsstarke Anlagen für die Absaugung von:

Dämpfen Gerüchen Farbnebel

Verlangen Sie bitte unsere Dokumentation.

Fröhlich – Spritzkabinen- und Gerätebau
5524 Niederwil AG, Tel. 057 / 6 57 57
In- und ausländische Patente

Bremstechnik

Drehflügelpumpen

Fördermenge 3–49 cm³/U
Max. Betriebsdruck 200 bar

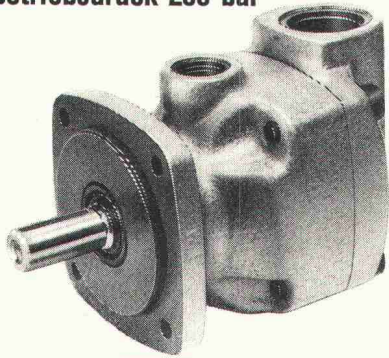

Alte

Unser Lieferprogramm

Drehflügel-Pumpen/-Motoren
Zahnrad-Pumpen/-Motoren
Axialkolben-Pumpen/-Motoren
konstant und verstellbar
Schneidring-Verschraubungen
komplette Hydraulikanlagen

Wegeventile in jeder Bauart
Druckventile
Hydrospeicher/-Zylinder
Rücklauf-/Durchlaufilter
Hydraulik-Schläuche
Durchgangshähnen

Bremstechnik AG
Brunnmattstrasse 40
3000 Bern 14 031 462211

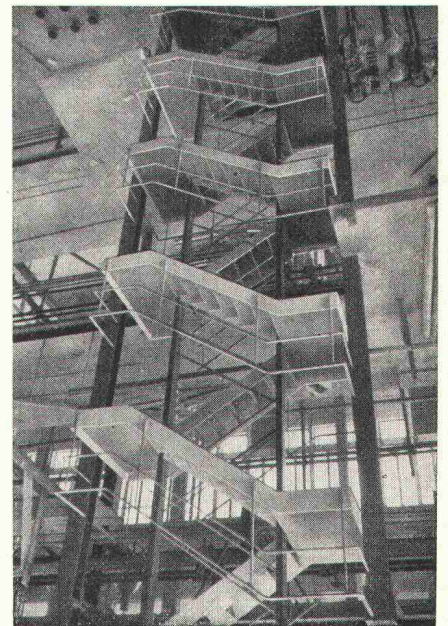

Preiswerk & Esser

Stahlbau Metallbau
Apparatebau Druckluftentfeuchtung
Schönaustrasse 10
Postfach, 4021 Basel
Telephon 061 33 07 60

WANNER



**Wir sorgen dafür,
dass Wärme Wärme bleibt und Kälte Kälte,
dass Lärm nicht stört und Wasser nicht schadet.**

Wanner AG, Isolier- und Bedachungsmaterialien
8105 Regensdorf ZH, Telefon 01 71 51 71. 3000 Bern 32, Telefon 031 41 47 41

Heraklith-Leichtbauplatten

Normalplatte
 PV-Porenverschlussplatte
 GL-Glasfaser-Porenverschlussplatte
 Travertin-Akustikplatte
 Herathan-Polyurethan-Hartschaumplatte
 Heratekta-Schichtplatte

8304 Wallisellen
 Telefon 051/931254

Propatec AG

ZZ 2.70

Hochhaus-Fenster
 Fenster Kiefer
 Wohnhaus-Fenster
 Fenster Kiefer
 Schulhaus-Fenster
 Fenster Kiefer
 Fabrik-Fenster
 Fenster Kiefer
 Norm-Fenster
 Fenster Kiefer
 Holz-Fenster
 Fenster Kiefer
 Holz-Al.-Fenster
 Fenster Kiefer
 Aluminium-Fenster
 Fenster Kiefer
 Kunststoff-Fenster
 Fenster Kiefer



Fenster Kiefer AG
 Bachstrasse 15
 8038 Zürich
 Tel. 01 45 24 55

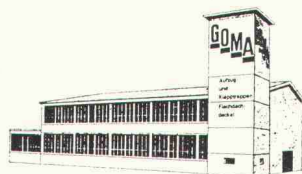

GOMA

Aufzugs-
 Schiebe- und
 Klapptreppen

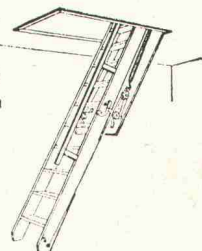

Marcel Matter

Klotenerstrasse 43
 Tel. 01 817 80 41

8153 Rümlang



➔ **Qualitäts-
 Vollbadverzinkung**

als Korrosionsschutz

sauber
 preiswert und
 prompt

➔ Aktiengesellschaft
 Kummler & Matter,
 Verzinkereierwerke
 4658 Däniken / SO
 Tel. 062 / 65 1154

Der neue
 Faltenradiator

**SIRIUS
 72**

hat einen Finish,
 der perfekt ist,
 und eine Wärmeleistung,
 die grösser ist.

VONROLL

VON ROLL AG
 Departement Apparate
 Sektor Heizung Tel. 062 761 701
 4702 Oensingen 761 021

In unserem jungen Team fehlt uns zur Bewältigung des ständig wachsenden Auftragsvolumen ein weiterer tüchtiger, an selbständiges Arbeiten gewohnter

Bauführer

Dieser interessante Posten erfordert vom neuen Mitarbeiter

- ausgewiesene Kenntnisse in der Leitung von Bauobjekten (öffentliche Bauten, Einfamilienhäuser und Ueberbauungen)
- wirtschaftlich-kaufmännisches Denken
- gut fundierte Fachkenntnisse
- Organisations- und Verhandlungstalent
- Erfahrung in der Arbeitsvergebung und im Erstellen der Bauabrechnung

Die Gegenleistungen können bestimmt nach Ihren Wünschen ausgerichtet werden, denn wir stehen auf dem Leistungsprinzip und entsprechender Salarierung.

Setzen Sie sich mit unserem Herrn Frey (intern 24) in Verbindung. Er erteilt Ihnen gerne Auskunft über den Einsatz in Ihrem neuen Arbeitsgebiet.

Horta Systembau AG, Aarau
5022 Rombach
Rombachtäli 29, Tel. 064 / 24 53 44

Horta

Als bedeutendes Unternehmen der Kälte- und Klimatechnik bieten wir fachgewandten Handwerkern aktive Unterstützung beim

Aufbau oder der Erweiterung der selbständigen Isolationsfirma

Wir garantieren fortlaufend kleinere und grössere Aufträge für Kühl- und Gefrierraumisolierungen in der ganzen Schweiz.

Geeigneten Bewerbern aus dem Isolationsgewerbe erleichtern wir hiermit den Anfang oder Ausbau der Selbständigkeit.

Offerten unter Chiffre OFA 6651 Lz an Orell Füssli Werbe AG, Postfach, 6002 Luzern.

Wir sind ein mittelgrosses, gut eingeführtes Ingenieurbüro in Basel mit anspruchsvollen und abwechslungsreichen Aufträgen und suchen einen

dipl. Bauingenieur

für die statische und konstruktive Bearbeitung von bedeutenden

Brückenprojekten

Es handelt sich um eine ausbaufähige, direkt der Geschäftsleitung unterstellte, verantwortungsvolle Position.

Wir bieten fortschrittliche Anstellungsbedingungen und gut ausgebaute Sozialleistungen.

Unterbreiten Sie uns bitte Ihre Bewerbung, die diskret behandelt wird, unter Chiffre W 03-990243, Publicitas, 4001 Basel.



Unsere Sparte «Hoch- und Tiefbau» in Zürich-Altstetten projektiert und realisiert Industrieanlagen, Ueberbauungen, Kläranlagen, Tiefbauten usw. in der Schweiz und im Ausland.

Bedingt durch den zunehmenden Aufgaben- und Arbeitsumfang suchen wir:

Sanitärzeichner

wenn möglich mit Erfahrung auf dem Gebiet von Heizungen und Lüftungen. Nach gründlicher Einarbeit würde ihm Gelegenheit geboten, sein Können durch weitgehend selbständige Erledigung der Aufgaben unter Beweis zu stellen.

Hochbauzeichner

welche Interesse für die Planung und Detailbearbeitung von Wohn- und Feriensiedlungen mit vorfabrizierten Elementen und Aluminiumsystemen haben. Die Uebernahme einer Bauleitung wäre bei Eignung nicht ausgeschlossen.

Eisenbetonzeichner

für die Erstellung von Schalungs- und Armierungsplänen von Grossgiessereien, Walzwerken sowie Silos, Brücken usw.

Bewerbern werden wir gerne anlässlich einer persönlichen Besprechung nähere Auskünfte über das betreffende Arbeitsgebiet und über die Anstellungsbedingungen geben.

Wir bitten, mit unserem Personaldienst Verbindung aufzunehmen.

ALESA

Alusuisse Engineering AG, 8048 Zürich
Buckhauserstrasse 11, Tel. 01 / 54 80 80

Forschung und Entwicklung

Ein anspruchsvolles und faszinierendes Tätigkeitsfeld!

Möchten Sie als

Chef-Architekt

den Aufbau und die Leitung dieser neu zu schaffenden Abteilung übernehmen?

Sie hätten sich mit der Verbesserung bestehender Normtypen und der Entwicklung neuer normierter Ein- und Mehrfamilienhäuser, einschliesslich Erstellung entsprechender Musterbauten, zu befassen.

Wenn Sie über praktische Erfahrung im Hochbau verfügen und sich für diese Aufgabe begeistern können, erteilen wir Ihnen gerne weitere Auskünfte.



063 / 5 29 40, ab 19.00 Uhr

Werffeli + Winkler

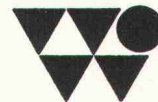

Wir suchen in unsere Ingenieurbüros in
Effretikon, Winterthur und Zürich

Tiefbauzeichner(in)

Eisenbetonzeichner(in)

zur Mitarbeit an interessanten und bedeutenden Projektaufgaben.

Sie finden bei uns

- selbständige und anspruchsvolle Tätigkeit in angenehmem Arbeitsklima, temporäre Bauleitungsaufgaben in der Ausführungsphase
- ausbaufähige Dauerstelle
- fortschrittliche Sozialleistungen

Gerne erwarten wir Ihren Anruf
Telefon 052 / 32 38 21.

Werffeli + Winkler, dipl. Ing. ETH/SIA
Ingenieurbüro, 8307 Effretikon
Rikonerstrasse 4

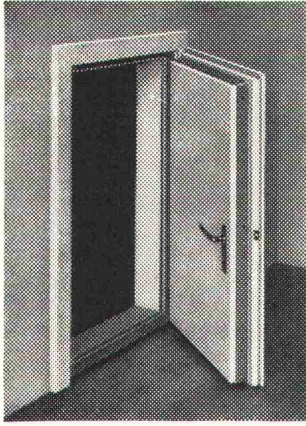

Sicherheit vor Lärm und Indiskretion

bieten Ihnen unsere Schallstopptüren, Wände und Kabinen. Jede schon bestehende Türe oder Wand wird von uns auf die genügende Schalldichte abgeändert.

Kostenlose Beratung über alle Schallisolationsfragen durch die Spezialfirma.

Beste Referenzen!

Müller & Weibel AG, Schallisolationen, 6312 Steinhausen
Tel. 042 / 36 23 28

Wir suchen einen talentierten, selbständigen

Architekten

für grössere, interessante Entwurfsaufgaben.

Bitte rufen Sie uns an:

Architekturbüro H. Koella, Telefon 01 / 28 94 78

Für die Mitarbeit an den Universitätsbauten auf dem Strickhofareal, evtl. an Heim- und Verwaltungsbauten sowie an Wettbewerben, suche ich selbständige

Architekt-Techniker Hochbauzeichner(in)

Max Ziegler, dipl. Arch. BSA/SIA, 8001 Zürich
Rämistrasse 27, Telefon 01 / 32 37 59

Wir suchen als Leiter eines Arbeitsteams in zentraler Lage der Stadt Luzern einen selbständigen

Dipl. Bauingenieur ETH

zur Bearbeitung anspruchsvoller und vielseitiger Projekte.

Es handelt sich um eine langfristige Anstellung sowie ausbaufähige und verantwortungsvolle Position.

Einem tüchtigen Ingenieur mit Praxis und Initiative bieten wir gut ausgebauten Sozialleistungen und den Anforderungen entsprechendes Gehalt.

Interessenten bitten wir um Einreichung der Offerte unter Chiffre OFA 6675-Lz an Orell Füssli Werbe AG, Postfach, 6002 Luzern.

Zur Betreuung interessanter Ueberbauungen (Ein- und Mehrfamilienhäuser) suchen wir einen gut ausgewiesenen

Bauführer

Wir setzen praktische Erfahrung in Architekturbüro oder Generalunternehmung voraus.

Unsere Anstellungsbedingungen und Sozialleistungen sind sehr fortschrittlich.

Verlangen Sie unverbindlich unsere Informationsschrift für neue Mitarbeiter.



Telefon 063 / 5 29 40, ab 19 Uhr

Werffeli + Winkler

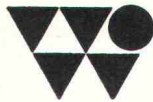

Wir suchen einen erfahrenen

Dipl. Bauingenieur ETH oder

oder

Ingenieur-Techniker HTL

als selbständigen Sachbearbeiter für anspruchsvolle Objekte im Brücken- und Tunnelbau.

Sie finden vielseitige, interessante Tätigkeit in angenehmem Arbeitsklima, ausbaufähige und gut honorierte Dauerstelle sowie fortschrittliche Sozialeinrichtungen.

Bitte schreiben oder telefonieren Sie uns.

Werffeli + Winkler, dipl. Ing. ETH/SIA
8307 Effretikon
Ingenieurbüro, Rikonerstrasse 4
Telefon 052 / 32 38 21

HEIERLI

sucht

dipl. Bauingenieur ETH

für die ingenieurmässige Bearbeitung von Tiefbauten, von der ersten Geländebeurteilung über Entwurf und statisch-bodenmechanische Berechnung bis zum fertigen Projekt, teilweise Bauleitung.

Einsatz in kleinerem Team unter erfahrener Anleitung, mit Verwendung moderner Methoden (EDV, zum Teil eigene Programme). Nach Einarbeitung selbständige Betreuung anspruchsvoller Aufgaben.

Unser Herr Steinbrunner gibt Ihnen (wenn erwünscht, auch ausserhalb der Geschäftszeit unter Telefon 01 / 79 18 87) gerne nähere Auskünfte.

Ingenieurbüro Heierli, 8006 Zürich

dipl. Bauingenieure ETH/SIA/ASIC
Culmannstrasse 56, Telefon 01 / 60 06 60

Wir suchen erfahrene

Bauführer

für die Durchführung interessanter Bauvorhaben, wie Einkaufszentren, Geschäftshäuser, Wohnüberbauungen, Eigentumswohnungen, Schulhäuser.

Rufen Sie uns bitte an, damit wir Ihnen anlässlich einer persönlichen Besprechung weitere Einzelheiten bekanntgeben können.

HORTA Generalunternehmung AG
8008 Zürich
Feldeggstrasse 71, Tel. 01 / 32 73 70, intern 23

Horta

GöhnerBauten

In unsere Architekturabteilung für Projektierung und Ausführungsplanbearbeitung suchen wir eine

TECHNISCHE ZEICHNERIN

Gründliche Einarbeitung in das interessante Aufgabengebiet wird zugesichert.

Dauerstelle, fortschrittliche Anstellungsbedingungen, gleitende Arbeitszeit, Pensionskasse, Personalrestaurant.

Eintritt nach Uebereinkunft.

Bitte wenden Sie sich an den Personalchef der

ERNST GÖHNER AG

Neubauten, Generalunternehmung
Hegibachstr. 47, Postfach, 8032 Zürich
Telefon 01/53 58 00

GöhnerBauten

Bon für Sauna-Dokumentation

Senden an
Ch. Rossi + Co AG
Allmendstr. 9-11
8700 Küsnacht
Tel. 051/9017 55

Wir wünschen
 Ihre komplette Sauna-Dokumentation
 unverbindliche Beratung

Unsere Anschrift: _____



Wir suchen

Architekt-Techniker HTL

für die Verwirklichung anspruchsvoller und interessanter Objekte (Wohnbauten, Sportbauten, Restaurationen, Einkaufszentren u. a.). Wir bieten für selbständige Fachleute Dauerstelle, Leistungssalar, gleitende Arbeitszeit usw.

Ziegler + Bryner, Architekten SIA/FSAI
Höschgasse 30, 8008 Zürich, Tel. 01 / 32 20 32

Mittlere Bauunternehmung sucht auf Anfang August/September

Baumeisterarbeiten

(spez. Wohnungsbau und Eisenbetonbau). Bevorz. Auftragsgrösse 1—5 Mio

Falls Sie in der Region Zürich bereits heute solche Arbeiten zu vergeben haben, unterbreiten wir Ihnen ein äusserst günstiges Angebot.

Wir bitten um Kontaktnahme unter Chiffre SBZ 591 an IVA AG, Postfach, 8035 Zürich.

Wohnungsbau Forschung Entwicklung

Wir suchen für unsere Architektur- und
Forschungsteams je einen initiativen

Bauführer

mit abgeschlossener Ausbildung
und praktischer Erfahrung im Hochbau.

Wir bieten:

- fortschrittliche Anstellungsbedingungen
- Pensionskasse
- Geschäftsauto
- interne und externe Weiterbildungsmöglichkeiten
- Firmensport

Rufen Sie uns bitte an!
Wir senden Ihnen gerne eine Informations-
schrift für neue Mitarbeiter.

 Baugenossenschaft
HAUS + HERD
3360 Herzogenbuchsee Tel. 063 5 2731

Telefon 063 / 5 29 40 ab 19 Uhr

Tiefbautechniker

41 Jahre, Erfahrung in Eisenbeton, Stahl- und Holzbau, Organisationsvermögen, Ueberblick und Sinn für das Wesentliche, sucht verantwortungsvolle Aufgabe in mittlerem Betrieb, eventuell verwandte Branche. Raum Luzern bevorzugt.

Ihre Offerte erreicht mich unter Chiffre W 25-301304 an Publicitas, 6002 Luzern.

Möchten Sie gerne in Wetzikon — dem aufstrebenden Regionalzentrum — arbeiten? Bei sehr gutem Betriebsklima und mit guten Mitarbeitern?

Wünschen Sie, sich beruflich weiterzuentwickeln?

Nachdem zwei unserer Mitarbeiter das Abendtechnikum mit bestem Erfolg abgeschlossen haben, ist bei uns je ein Platz frei für

Tiefbauzeichner Vermessungszeichner

Haben Sie Freude am Beruf? Unser Arbeitsgebiet ist sehr vielfältig, und Sie würden bei uns eine sehr gefreute Position finden.

Dürfen wir Ihre unverbindliche Kontaktnahme erwarten?

Ing.-Büro E. Diebold, dipl. Ing. ETH
Bahnhofstrasse 139, 8620 Wetzikon
Tel. 01 / 77 16 51

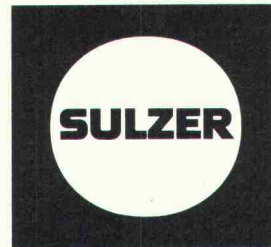

Eine
selbständige Aufgabe
in unserem Baubüro

Das Baubüro unserer Abteilung Werkanlagen ist zuständig für sämtliche Bauvorhaben in den Werken Winterthur, Bülach und Zuchwil. Zur Ergänzung dieses Büros suchen wir einen qualifizierten

Vermessungszeichner

als Mitarbeiter unseres Vermessungsingenieurs

Das Tätigkeitsgebiet umfasst die Durchführung von Ingenieurvermessungen, Voruntersuchungen für Bauarbeiten, Bauabsteckungen, Bauwerküberwachung sowie die Nachführung der Werkpläne und des Leistungskatasters.

Rufen Sie uns bitte an, unser Personalbüro für technische Angestellte würde sich freuen, Sie näher über diese vielseitige Stelle informieren zu dürfen. Telefon 052 / 81 11 22, intern 3630.

Gebrüder Sulzer Aktiengesellschaft, 8401 Winterthur

8418

Ein guter Ingenieur wechselt seine Stelle nur, wenn er sich verbessern kann.

Vielleicht entspricht die Position, die Ihnen ein führendes Metallbauunternehmen im Raume Zürich anzubieten hat, Ihren Vorstellungen.

Das Unternehmen ist spezialisiert auf Leichtmetall-Fassaden, Metallfenster und zahlreiche andere anspruchsvolle Metallfabrikate für den Geschäfts-, Industrie- und Wohnungsbau.

Die seit längerer Zeit in starker Expansion begriffene Firma sucht durch uns einen

Ingenieur-Techniker ETH / HTL

als rechte Hand des technischen Leiters.

Der neue Mitarbeiter sollte

- über Führungsqualitäten und Verhandlungsgeschick im Verkehr mit Bauherren, Architekten und Generalunternehmern verfügen,
- sich in der technischen Planung und in der Offertbearbeitung auskennen sowie neue Konstruktionsprobleme lösen und
- in Normierungs-, Rationalisierungs- und Organisationsfragen ein gewichtiges Wort mitreden können.

Vorausgesetzt Sie verfügen über die für diese anspruchsvolle Stelle notwendigen beruflichen Qualifikationen, wartet Ihnen nach einer gewissen Einarbeitungszeit die selbständige Leitung einer grösseren Abteilung.

Das Salär ist der verantwortungsvollen Aufgabe entsprechend gestaltet. Dazu kommen Sie in den Genuss gut ausgebauter Sozialeinrichtungen. Auf Wunsch wird Ihnen eine Ihren Bedürfnissen entsprechende Wohnung vermittelt.

J. Hartz Personalberatung
Mühlebachstr. 72 8032 Zürich Tel. 01/34 98 84

Projekt-Management

Für die Begleitung wesentlicher Strassenbauprojekte von der Projektidee bis zur Verkehrsübergabe suchen wir einen

dipl. Bauingenieur ETH

mit 2 bis 3 Jahren Praxis in Ausführung oder evtl. Projektierung. Die anspruchsvolle Stellung erfordert Durchsetzungsvermögen und Ausdauer sowie Freude am Kontakt mit allen am Bau beteiligten Stellen.

Die Aufgaben umfassen:

- Terminplanung (Netzplantechnik)
- Kostenplanung
(Routinearbeiten mit Computer)
- Kapazitätsstudien
- Variantenstudien
- Projektadministration

Als führendes Beratungsbüro bearbeiten wir Organisationsfragen im Bauwesen in einem Team von etwa 30 Mitarbeitern.

Ihre ständige Weiterbildung (intern und extern) gehört zu unseren Führungsprinzipien. Wir bieten leistungsgerechte Entlohnung und gleitende Arbeitszeit.

Gerne erwarten wir Ihre Kontaktnahme.

Brandenberger + Ruosch

Dipl. Ingenieure ETH
8037 Zürich, Rotbuchstrasse 34
Tel. 01 / 60 11 33 (Hr. Bieri)



Wir suchen einen jüngeren

Tiefbauzeichner

zur Mitarbeit bei der Projektierung eines grösseren Autobahnabschnittes in der Region Zürich. Die Arbeiten erfordern Selbständigkeit und ein gefestigtes Fachwissen. Sie finden bei uns fortschrittliche Anstellungsbedingungen und angenehme Arbeitsbedingungen in einem kleinen Team. Gerne geben wir Ihnen weitere Auskünfte. Rufen Sie uns doch an unter

Tel. 01 / 55 11 22 (intern 325)

Bauzeichner

suchen Sie einen Job in kleinem, aber jungem und dynamischen Team?

Bauzeichner

macht es Ihnen etwas aus, evtl. Bauleitungen zu übernehmen und Projekte von A bis Z auszuarbeiten?

Bauzeichner

schätzen Sie evtl. gleitende Arbeitszeit?

Dann sind Sie genau der Mann, der in unserem guten Team noch fehlt. Verlieren Sie also keine Zeit, wir freuen uns auf Ihren Anruf!

Architekturbüro Eisenhut und Faessler

Weissbadstr. 45, 9050 Appenzell
Tel. 071 / 87 35 70

Wir suchen für unser **Architekturbüro** einen

Chef-Stellvertreter

Einem gut ausgewiesenen, initiativen und selbständigen

Architekt-Techniker HTL

können wir folgendes bieten:

- fortschrittliche Anstellungsbedingungen
- Handlungsvollmacht
- Pensionskasse
- Geschäftsauto
- Weiterbildungsmöglichkeit
- Firmensport

Verlangen Sie unverbindlich eine Informationsschrift über unsere Unternehmung und Anstellungsbedingungen

GIA AG

Beratende Ingenieure und Architekten

Wir planen und realisieren Verwaltungs- und Industriebauten im In- und Ausland.

Für die in nächster Zeit zu eröffnenden Baustellen in Frankreich (Paris), Italien und Deutschland suchen wir

qualifizierte Bauleiter

die bereit sind, interessante und weitgehend selbständige Aufgaben im Ausland zu übernehmen.

Aufgabenbereich

Vorerst aktive Mitarbeit bei der Planung, später Uebernahme der örtlichen Bauleitung.

Anforderungen

- abgeschlossenes Studium (ETH oder HTL)
- mehrjährige Erfahrung in der Leitung von grösseren Baustellen
- gute Sprachkenntnisse in Wort und Schrift
- Idealalter etwa 30 bis 40 Jahre

Wir bieten

- überdurchschnittlich attraktive Tätigkeit im Ausland
- ausbaufähige Dauerstelle
- fortschrittliche Anstellungsbedingungen und gute Sozialleistungen

Bewerbungen sind zu richten an:

GIA AG

Beratende Ingenieure und Architekten

Sägestrasse 9, CH-8640 Rapperswil
Tel. 055 / 27 56 44

Baugenossenschaft

HAUS+HERD

3360 Herzogenbuchsee

Tel. 063 5 2731

Tel. 063 / 5 29 40 ab 19 Uhr

Tiefbautechniker

für Projektierung und Bauleitung auf den Gebieten Kanalisationen, Strassenbau, Wasserversorgung und Abwasserreinigungsanlagen per sofort oder später gesucht. Bei Eignung Einsatz als Bürochef.

Ingenieurbüro M. Augustin, 3074 Muri
dipl. Ingenieur
Thunstrasse 13, Tel. 031 / 52 18 03

Zum Aufbau des Architekturbüros in unserer Niederlassung **Sissach** suchen wir einen gut ausgewiesenen

Architekt-Techniker HTL

mit praktischer Erfahrung im Hochbau als Chef.

Wir setzen Freude und Begeisterung für eine selbständige und verantwortungsvolle Tätigkeit voraus.

Verlangen Sie unverbindlich die Informationsschrift über unsere Unternehmung und Anstellungsbedingungen.



Telefon 063 / 5 29 40, ab 19 Uhr

Für eine Grossbaustelle (Tiefbau) im Areal des Flughafens Zürich-Kloten suchen wir einen tüchtigen

Bauführer

Wir bieten:

- grosse Selbständigkeit
- gutbezahlte Dauerstelle
- fortschrittliche Sozialleistungen

Wir erwarten:

- gute Ausbildung
- einige Jahre Erfahrung
- Einsatzwille

Wir würden uns freuen, Sie zu einer unverbindlichen Besprechung einladen zu dürfen.

A. Brunners Erben, 8050 Zürich
Bauunternehmung
Leutschenbachstr. 52, Tel. 01 / 50 06 60



Service Center für
Blech nach Mass, Befestigungstechnik
Metallbauelemente, Werkstoffberatung

KOENIG

Wir suchen für unseren Geschäftsbereich Metallbauelemente einen initiativen und selbständigen

Kaufmann

mit technischem Verständnis und wenn möglich Erfahrung im Bauwesen (Bauunternehmung oder Baumaterialienbranche).

Ihr Tätigkeitsbereich umfasst die Auftragsbearbeitung, Kalkulation, Lagerbewirtschaftung sowie Transportwesen. Die selbständige Arbeitsgestaltung erfordert deshalb Geschick im Organisieren und Lösen vielseitiger Aufgaben. Ihre Französischkenntnisse müssen zwar nicht unbedingt perfekt sein, aber doch für eine Verständigung mit unseren Kunden ausreichen.

Unsere Personalabteilung erteilt Ihnen gerne weitere Auskünfte.

KOENIG



Dr. Ing. Koenig AG
Lagerstrasse 10, 8953 Dietikon
Telefon 01/88 26 61

Leca

Bau- und Isolierstoff

HUNZIKER

Wir suchen einen erfahrenen

Eisenbetonzeichner

für die selbständige Bearbeitung anspruchsvoller Bauvorhaben des Tiefbaus und des allgemeinen Hochbaus.

Wir bieten vielseitige, interessante Tätigkeit in angenehmem Arbeitsklima, gut honorierte Stellung, gleitende Arbeitszeit, Gewinnbeteiligung und fortschrittliche Sozialleistungen.

Bitte schreiben oder telefonieren Sie uns

A. W. Schmid, dipl. Ing. ETH
Ingenieurbüro, Poststrasse 10, 8610 Uster
Tel. 01 / 87 71 42

Auf den Gebieten Wohnungsbau, Geschäftshausbau sowie öffentliche und private Spezialbauten suche ich für sofort oder später

Baufachmann

Das Arbeitsgebiet umfasst im wesentlichen folgende Tätigkeiten:

- Kostenvoranschläge
- Arbeitsausschreibungen konventionell und GU
- Vergebungsanträge
- Vertragswesen inkl. GU-Verträge
- Auswertung der Bauabrechnungsdaten

Entsprechend den hohen Anforderungen biete ich ein sehr gutes Salär. Bei Eignung handelt es sich um eine ausbaufähige Dauerstelle.

Max P. Kollbrunner, 8051 Zürich
Architekt BSA/SIA
Friedrichstrasse 9, Telefon 01 / 41 45 45

Sind Sie ein erfahrener, initiativer,
mit modernen Baumethoden vertrauter

Bauführer oder Hochbauzeichner(in)

und schätzen Sie die selbständige Bearbeitung anspruchsvoller, vielseitiger Bauaufgaben in einem kleinen, jungen Team, dann rufen Sie uns bitte an!

Wir bieten Ihnen nebst abwechslungsreicher Tätigkeit angenehme und fortschrittliche Arbeitsbedingungen.

Gürtler Architekten SIA, 4056 Basel
Mittlerestrasse 2, Tel. 061 / 25 45 55

Wir suchen per sofort oder nach Uebereinkunft initiativen

Hochbauzeichner

oder

Techniker

Aufgabenbereich:

- allgemeine zeichnerische Arbeiten
- Verkehr mit Bauherrschaft und Behörden
- Bauführungen

Wir bieten Dauerstelle, verantwortungsvolle, selbständige Tätigkeit, gutes Salär, Fünftageweche.

Bitte schreiben oder telefonieren Sie uns.

Architekturbüro Q. Riva, Rapperswil
Telefon 055 / 27 40 50

GöhnerBauten

Wir suchen in unsere Planungsteams für Industrie- und Spezialbau, konventionellen Wohn- und Geschäftshausbau sowie industriellen Wohnungsbau (Elementbau) je eine(n)

Hochbauzeichner(in)

zur Bearbeitung interessanter Bauaufgaben. Dauerstelle, fortschrittliche Anstellungsbedingungen, gleitende Arbeitszeit, Pensionskasse, Personalrestaurant. Eintritt nach Übereinkunft.

Offerten sind zu richten an den Personalchef der

Ernst Göhner AG

Neubauten, Generalunternehmung, Elementbau
Hegibachstr. 47, Postfach, 8032 Zürich, Tel. 01-53 58 00

GöhnerBauten

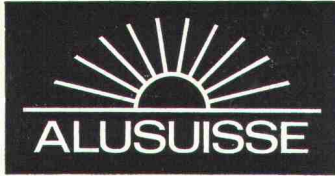

Unsere Ingenieur-Gesellschaft, die ALESA ALUSUISSE ENGINEERING AG, wurde im westlichen und südlichen Teil Afrikas mit neuen Aufgaben betraut. Zur Ergänzung unseres Mitarbeiterstabes suchen wir für die örtliche Bauleitung eines Wasserkraftwerk-Komplexes

zwei Bauingenieure

Die Bauten umfassen einen Erddamm, Wehranlagen, Druckstollen, Druckschächte sowie eine Kavernenzentrale mit Unterwasserstollen. Mehrjährige Erfahrung im Kraftwerkbau ist erforderlich.

Für den rund dreijährigen Einsatz auf der Baustelle sind gute Englischkenntnisse notwendig, Italienischkenntnisse von Vorteil.

Ferner suchen wir nach SIERRA LEONE

einen Ingenieur-Techniker HTL

(Fachrichtung Vermessung oder Tiefbau)

zur Leitung eines Prospektionsteams. Die Aufgaben umfassen die Erschliessungsarbeiten auf einem Gelände von etwa 300 km², Aufbau von Camps, Geometer- und Vermessungsarbeiten sowie das Aufzeichnen der Messresultate.

Um eine Gruppe von afrikanischen Gehilfen leiten zu können, sind gute Englischkenntnisse unerlässlich. Es ist eine mehrjährige Einsatzdauer vorgesehen.

Interessenten werden gebeten, schriftlich oder telefonisch mit unserem Personaldienst Verbindung aufzunehmen. Gerne werden wir Sie anlässlich einer persönlichen Besprechung über weitere Einzelheiten informieren.

Schweizerische Aluminium AG
Buckhauserstrasse 11, 8048 Zürich
Tel. 01 / 54 80 80

Baufachleute sind in der Maschinenindustrie gesuchte Spezialisten

Eine fachlich vielseitige und beruflich ausbaufähige Stelle mit selbständig zu lösenden Aufgaben erwartet Sie als

Bauführer

in unserem

Werk Oerlikon

Eine vielseitige Stelle: hier sind Sie der verantwortliche und kompetente Baufachmann für Neubauten und Unterhalt der Fabrik- und Verwaltungsgebäude.

Erfolgreiche Tätigkeit an diesem Posten setzt voraus: abgeschlossene Berufsausbildung in der Baubranche, einige Jahre Praxis, persönliche Initiative und Geschick im Umgang und Zusammenarbeit mit Architekten, Unternehmern und «Kunden» in unseren Werken.

Eine ausbaufähige Stelle: Berufliche Erfahrung und Fachwissen können Sie auf breiter Basis anwenden und erweitern. Selbständigkeit in der Ausführung der übertragenen Aufgaben ist von Ihrer Funktion her erwünscht und daher selbstverständlich.

Für weitere Informationen wenden Sie sich am besten direkt an Herrn Grieder, Tel. 056 / 75 56 13. Oder schreiben Sie ihm kurz unter Kennziffer 122/36/76b an Personaleinstellung 1.

Wir freuen uns, Sie kennenzulernen

BBC
BROWN BOVERI

Aktiengesellschaft Brown, Boveri & Cie.
5401 Baden

Gesucht für sofort oder nach Vereinbarung

Architekt-Techniker HTL Bauzeichner(in)

zur weitgehend selbständigen Bearbeitung interessanter, anspruchsvoller öffentlicher und privater Bauaufgaben.

Angenehmes Arbeitsklima in kleinem Team, gute Entlohnung, Arbeitszeit nach Uebereinkunft.

Alfred Schwab, Architekt ETH/SIA, 4800 Zofingen
Schulhausstrasse 8, Telefon 062 / 51 35 05

Kassenschränke Tresore

mullersafe Wil

Obere Bahnhofstrasse 50, Tel. 073 / 22 52 22

auch Occasionen

Etwas anderes!

Für die Organisation und Ueberwachung unseres Verlagsprogramms suchen wir einen

Baufachmann

als Verlagsleiter. Organisationstalent, Verhandlungsgeschick und Freude am Umgang mit grafischen Problemen sind die Voraussetzungen.

Zeitgemässe Anstellungsbedingungen.
Arbeitsplatz in der Nähe des Hauptbahnhofs.



Schweizerische Zentralstelle für Baurationalisierung
8006 Zürich, Sumatrastrasse 15
Telefon 01 / 32 26 44 (Herrn Joss oder Dr. Vacha verlangen)

Uli Huber + Robert Linder Architekten SIA

suchen für die Mitarbeit (Projekt, Ausführungspläne, Devisierung, Bauführung) an interessanten und vielfältigen Bauaufgaben

Architekt-Techniker HTL Hochbauzeichner(in)

Individuelle Arbeitszeit, 13 Monatslöhne.

Uli Huber + Rob. Linder, Architekten SIA
Architektur- und Planungsbüro
Rue Chaillet 7, Freiburg
Telefon 037 / 22 99 47

Hochbauzeichner

mit einigen Jahren Praxis für selbständige Bearbeitung von Ausführungsplänen **grösserer Bauaufgaben** gesucht.

Eintritt nach Uebereinkunft.

Alex Maurer, dipl. Architekt ETH/SIA/FSAI/SWB
8006 Zürich, Schaffhauserstrasse 125 (Milchbuck)
Telefon 01 / 28 17 29 Parkplätze vorhanden

Wir suchen organisatorisch begabten

Bautechniker-Projektleiter

für die selbständige konstruktive und planerische Projektbearbeitung in enger Zusammenarbeit mit Unternehmern und der örtlichen Bauleitung.

Architekten R. Klemenz + F. P. Flubacher, dipl. Arch. SIA
8006 Zürich, Stampfenbachstrasse 67
Telefon 01 / 28 94 20 / 26 10 16

Castle Park Dean Hook Architects London

require technicians with 1—4 years experience.

Pleasant office in central London with young and enthusiastic group of architects.

Current work includes Local Authority housing and social welfare buildings, University projects, cladding development for hospitals, swimming pool and recreational buildings.

Work permits can be arranged. Write for further information giving details of training and experience to:

6/10 Lexington Street
London W1R 4DJ

Wir suchen tüchtigen, selbständigen

Eisenbetonzeichner(in)

für anspruchsvolle, interessante Tätigkeit auf dem Gebiete des Eisenbeton- und Stahlbaues.

Zeitgemässe Entlohnung und Sozialleistungen.
Eintritt sofort oder nach Vereinbarung.

Setzen Sie sich mit Herrn Beer in Verbindung.

Bernasconi Schubiger Beer, 4562 Biberist
Bauingenieur- und Vermessungsbüro
Hauptstrasse 22, Telefon 065 / 4 93 31

Zur Betreuung interessanter Ueberbauungen (Ein- und Mehrfamilienhäuser) suchen wir einen gut ausgewiesenen

Bauführer

Wir setzen praktische Erfahrung in Architekturbüro oder Generalunternehmung voraus.

Unsere Anstellungsbedingungen und Sozialleistungen sind sehr fortschrittlich.

Verlangen Sie unverbindlich unsere Informationsschrift für neue Mitarbeiter.



Telefon 063 / 5 29 40, ab 19 Uhr

BG

cherche pour des études à l'étranger entreprises dans le cadre de la collaboration avec une grande administration,

Ingénieurs civils

disposant de plusieurs années de pratique dans les domaines:

- des grands ouvrages hydrauliques, barrages
- de l'alimentation en eau potable et de l'assainissement.

Entrée immédiate ou date à convenir.

Les candidats voudront bien adresser leurs offres manuscrites complètes, avec curriculum vitae, copies de certificats, références et prétentions de salaire, à

Bonnard & Gardel, 1007 Lausanne
Ingénieurs-conseils SA

avenue de Cour 61



Gemeinde Horgen

Wir suchen für unser Bau- und Vermessungsamt eine(n) tüchtige(n)

Tiefbauzeichner(in)

für allgemeine Arbeiten des städtischen Tiefbaues.

Die Arbeit, die Sie erwartet, ist recht interessant und vielseitig. Wir können Ihnen eine gute Besoldung, Pensionskasse sowie einen modern eingerichteten Arbeitsplatz im neuen Gemeindehaus bieten. Richten Sie Ihre Bewerbung mit den üblichen Unterlagen an den Gemeinderat 8810 Horgen. Der Gemeindeingenieur erteilt Ihnen gerne weitere Auskünfte (Telefon 01 / 725 22 22).

Wir von der Elektro-Watt

suchen für **grosse Strassenbauprojekte** (generelle Projekte, Ausführungsprojekte, Detailbearbeitung, Bauleitung) als dynamischen selbständigen Sachbearbeiter einen

Ingenieur-Techniker HTL

(Tiefbau)

Haben Sie Freude, sich auch mit den modernsten Arbeitsmethoden wie elektronische Datenverarbeitung, Netzplantechnik usw. zu befassen, dann wenden Sie sich bitte telefonisch an Herrn Saxer, oder schreiben Sie an die Personalabteilung der

Elektro-Watt Ingenieurunternehmung AG
Postfach, 8022 Zürich, Tel. 01 / 36 60 60

Wir von der Elektro-Watt

Wir suchen

Eisenbetonzeichner-Konstrukteur

für die Bearbeitung anspruchsvoller Bauvorhaben des Industrie- und allgemeinen Hochbaues.

Wir bieten Ihnen vielseitige, selbständige Tätigkeit in angenehmem Arbeitsklima, ausbaufähige und gut honorierte Dauerstelle sowie fortschrittliche Sozialleistungen.

Stellenantritt nach Vereinbarung.

Telefonieren oder schreiben Sie uns. Wir orientieren Sie gerne über weitere Details.

**Desserich + Funk, Ingenieurbüro
für Hoch- und Tiefbau, Langensandstrasse 74
6000 Luzern, Telefon 041 - 44 77 22**



Kantonale Verwaltung

Bei nachstehender Abteilung ist folgende Stelle zu besetzen:

Kantonales Tiefbauamt Chur

1 Stellvertreter des Chefs der Bezirkstiefbauämter

(diplomierter Ingenieur ETH. Mehrjährige Praxis auf Baustellen oder in Verwaltungen, guter Verhandlungspartner, Gewandtheit im schriftlichen Verkehr)

für die Projektierung und Leitung des Ausbaues der Verbindungsstrassen, Stellvertretung des Abteilungschefs und Mitarbeit in der Leitung des Strassenunterhaltendienstes.

Wir bieten zeitgemässe Entlöhnung im Rahmen der Personalverordnung mit weitgehender Anrechnung Ihrer bisherigen Berufspraxis. Dienstantritt nach Vereinbarung.

Auskünfte über den Aufgabenbereich erteilt Ihnen gerne die Abteilung.

Ihre Bewerbung richten Sie bitte mit den üblichen Unterlagen an das Personal- und Organisationsamt des Kantons Graubünden, Steinbruchstrasse 18/20, 7001 Chur, Tel. 081 / 21 31 01.

**Personal- und Organisationsamt
des Kantons Graubünden**

HEIERLI

In unsere Abteilung Abwassertechnik suchen wir einen

Bauingenieur

Aufgabenbereich
Projektierung und Bauleitung von Kläranlagen sowie Ausarbeitung von Studien über generelle Gewässerschutzprobleme.

Wir bieten
Anspruchsvolle, abwechslungsreiche Arbeit in einem Team, das Ihnen bei der Lösung schwieriger Aufgaben kollegial beisteht. Moderne Arbeits- und Anstellungsbedingungen.

Unser Herr Schärli steht Ihnen für weitere Auskünfte gerne zur Verfügung.

Ingenieurbüro Heierli
Dipl. Bauingenieure ETH/SIA/ASIC
Culmannstrasse 56, 8006 Zürich
Tel. 01 / 60 06 60 (Herr Schärli)

Ich suche einen qualifizierten

Architekt-Techniker HTL

für die selbständige Bearbeitung einer Oberstufenschulanlage mit Doppelkindergarten, Lehrerwohnungen und Gemeindesaal.

Bewerber mit Erfahrung in der Ausführungsplanung und Talent für konstruktive und formale Probleme, der gerne in einem kleinen Team mit gutem Arbeitsklima mitarbeiten möchten, melden sich bei

Theo Renkewitz, Architekt
Allmannstrasse 20, 8400 Winterthur
Tel. 052 / 29 97 17
Privat: 8618 Oetwil am See
Tel. 01 / 74 42 52

Architekturmodelle in Gips,
Holz, Plexiglas, termingerecht
und in tadelloser Ausführung

Architekturmodelle

Zaborowsky & Schalk
Neumarkt 10, 8001 Zürich
Telefon 34 22 16
Siewerdstr. 99, 8050 Zürich
Telefon 46 62 11

Anliker + Co. AG
Generalunternehmung
Gerliswilstrasse 10
6020 Emmenbrücke
Tel. 041/55 26 26

Wenn erfahrene Hochbaufachleute bei unseren Überbauungen Regie führen, können wir sicher sein, dass alles klappt. Die

Anliker-Generalunternehmung

sucht vorwiegend für den Wohnungsbau einen

Projektleiter

(möglichst mit HTL-Abschluss)

der mit Bauherr, Planern, Fachingenieuren und Unternehmern verhandeln, Kosten und Termine überwachen und ein Projekt bis zur Abrechnung vollenden kann.

Wenn Sie zudem Ihre Arbeitsgruppe erfolgreich zu führen verstehen, Organisationstalent haben und wirtschaftlich denken können, dann sind Sie dieser anspruchsvollen Stelle sicher gewachsen.

Dass Sie dabei auf jede Unterstützung durch die Unternehmensleitung zählen können, ist ebenso selbstverständlich wie die fortschrittlichen Anstellungsbedingungen.

Wir freuen uns darauf, Sie kennenzulernen.



73

HEIERLI

Wir suchen

Architekt-Techniker HTL

mit einigen Jahren Erfahrung.

Aufgabenbereich:

- Planung, Detailbearbeitung und Devisierung von Zivilschutzanlagen
- Koordination des Projektierungs- und Bauablaufes, insbesondere bezüglich Installationen
- Bauleitung
- Bearbeitung grundsätzlicher Probleme

Wir bieten:

- Einarbeitung in die entsprechenden Fachgebiete im kleinen Team
- Stellung als Spezialist für konstruktiv-architektonische Probleme
- neuzeitliche Anstellungsbedingungen

Eintritt sofort oder nach Uebereinkunft. Dauerstelle mit Entwicklungsmöglichkeiten, auch für Arbeiten im europäischen Ausland.

Ingenieurbüro Heierli, 8006 Zürich
dipl. Bauingenieure ETH, SIA, ASIC
Culmannstrasse 56

Telefon 01 / 60 06 60 (Herr Jundt oder Herr Dr. Heierli)
ausser Geschäftszeit 01 / 53 56 35 (Herr Dr. Heierli)

Einwohnergemeinde Wohlen AG

Wir sind das Regionalzentrum des unteren Freiamtes mit etwa 12 500 Einwohnern und guten Verkehrsverbindungen mit Zürich, Luzern, Baden und Aarau.

Wir offerieren einen qualifizierten Posten als

Hochbau-Adjunkt

nachdem der bisherige Stelleninhaber zum Bauverwalter einer andern Gemeinde gewählt wurde.

Arbeitsbereich

- Beratung der Bauherren und Architekten
- Prüfung der Baugesuche und beantragen der Bewilligungen und Entscheide (Baupolizei)
- baulicher Zivilschutz
- Mitarbeit in der Quartierplanung (Gesamtüberbauungen)
- Bau und Unterhalt von öffentlichen Bauten und Anlagen

Anforderungen

- erfolgreiche Praxis als Architekt-Techniker, Bauführer oder Zeichner
- Geschick im Verhandeln mit Behörden und Privaten
- Idealalter 25 bis 35 Jahre

Wir bieten

- Selbständigkeit in der Arbeitsausführung
- Tatkräftige Förderung der individuellen Weiterbildung
- angenehmes Arbeitsklima im Kreise von aufgeschlossenen Mitangestellten
- eigenes Büro im neuen Gemeindehaus
- zeitgemässe Besoldung, fortschrittliche Sozialleistungen, 13. Monatslohn, Pensionsversicherung und 5-Tage-Woche

Anmeldungen

Bewerber sind gebeten, ihre Anmeldungen mit Gehaltsansprüchen möglichst bald an den Gemeinderat 5610 Wohlen zu richten. Für nähere Auskünfte steht Herr A. Kohli (Tel. 057 / 6 01 11, intern 60) gerne zur Verfügung.

Gemeinderat Wohlen

Basel-Stadt

Das Architekturbüro des Hochbauamtes sucht für die Bearbeitung seiner Bauvorhaben einen

Hochbauzeichner

mit abgeschlossener Berufslehre und einigen Jahren Praxis.

Ihr künftiges Aufgabengebiet umfasst alle in einem Architekturbüro vorkommenden Tätigkeiten. Wenn Sie daran interessiert sind, bei der Planung und Ausführung der vielseitigen öffentlichen Bauvorhaben mitzuwirken, dann melden Sie sich bitte bei uns.

Weitere Auskunft erteilt Ihnen gerne Herr H. Holliger, Tel. 061 / 23 98 40, intern 327 (jeweils zwischen 11 und 11.45 Uhr).

Bewerbungen sind erbeten an das

Baudepartement

Personalsekretariat, Münsterplatz 16
4001 Basel

Personalamt Basel-Stadt

... endlich ein preisgünstiges

Zum Auffinden von Wasserrohren, elektr. Leitungen, Armierungsstäben in Wänden und Fussböden etc.

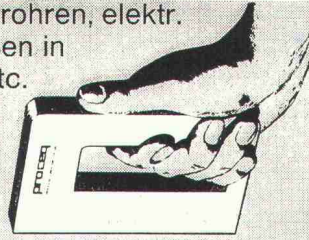

Fr.144.-

Metallsuchgerät

PROCEQ SA Zürich
Telefon 01/47 78 00
proceq

Nach Interlaken gesucht

Bauingenieur

ETH oder HTL, für Statik und Planbearbeitung vielseitiger Hoch- und Tiefbauten.

Nach Wunsch auch temporärer Einsatz möglich.

Hans R. Gaschen, dipl. Ing. ETH, SIA, ASIC
Ingenieurbüro für Hoch- und Tiefbau, 3800 Interlaken
Höheweg 3, Telefon 036 / 22 83 61

Gesucht selbständiger

Bauzeichner-Bauführer

zur Bearbeitung interessanter Bauvorhaben.

Zeitgemässes Salär, Eintritt sofort oder nach Uebereinkunft.

Max Brand, Architekt SIA, 8037 Zürich
Rotbuchstrasse 35, Telefon 01 / 26 66 11

Als Entwicklungsfirma des international erfolgreichen Variel-Raumzellensystems benötigen wir dringend

Hochbauzeichner

mit guten Englisch- oder Französischkenntnissen.

Wir bieten überdurchschnittliches Salär und sehr gut ausgebaute Sozialleistungen.

Handschriftliche Bewerbung erwünscht.

Prodelco Holding AG, 6300 Zug
c/o Credelca AG
Baarerstrasse 43, Telefon 21 88 35

ZSCHOKKE

Wir suchen einen jungen und initiativen

Ingenieur-Techniker HTL

(Fachrichtung Tiefbau)

dem wir nach gezielter Einführung in die vielseitigen Aufgaben der Bauführung die selbständige Leitung anspruchsvoller Baustellen (Hoch- und Tiefbau) im Raume Zürich übertragen können.

Wir bieten Ihnen eine entwicklungsfähige Dauerstelle bei fortschrittlichen Arbeitsbedingungen.

Dürfen wir Sie zu einem unverbindlichen Gespräch mit dem zuständigen Herrn einladen? Wir freuen uns auf Ihre Kurzzofferte oder Ihre telefonische Anfrage.

Aktiengesellschaft Conrad Zschokke, Bauunternehmung, 8045 Zürich
Personalabteilung, Räfelstrasse 11, Telefon 01 / 35 52 35

Kanton St. Gallen

Departement des Innern
Kulturpflege

Architekt für die Denkmalpflege

Aufgabenbereich: architektonisch-technische Beratung bei der Restaurierung sanktgallischer Baudenkmäler.

Anforderungen: wenn möglich Erfahrung in der Restaurierung alter Bauten.

Stellenantritt: Januar 1974, evtl. früher.

Bewerbungen mit Unterlagen an das Departement des Innern, Regierungsrat Edwin Koller, Regierungsgebäude, 9001 St. Gallen (bis 22. Juni 1973). Rückfragen über Telefon 071 / 21 32 05 bei Dr. Walter Lendi.

St. Gallen, 30. Mai 1973

Die Staatskanzlei

Unterägeri

Wir suchen für das Bauamt Unterägeri einen Baufachmann.

Tätigkeitsgebiet:

- Bearbeitung von Strassen- und Kanalisationsprojekten
- Erstellen und Nachführen von Leitungskatastern
- Bauführungen
- Bearbeitung und Prüfung von Baugesuchen, allgemeine Baukontrollen
- Verhandlungen mit Privaten und Behörden
- Liegenschaftsverwaltung

Wir bieten:

- interessante, abwechslungsreiche und selbständige Arbeit
- den Anforderungen entsprechendes Salär
- Fünftagewoche
- Pensionskasse
- angenehmes Arbeitsklima

Wir erwarten:

- fachlich fundierte Ausbildung
- angenehme Umgangsformen

Stellenantritt:

- nach Vereinbarung

Schriftliche Bewerbungen mit den üblichen Unterlagen sind an den Einwohnerrat Unterägeri zu richten. Auskunft kann beim Baupräsidenten unter Telefon 042 / 72 19 97 oder 21 51 21 eingeholt werden.
Unterägeri, 1. Juni 1973

Einwohnerrat Unterägeri

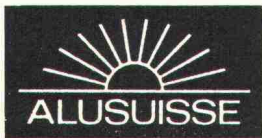

Aluminium im Hochbau

Im Rahmen unserer international tatigen, anwendungstechnischen Abteilung fur Metallbau suchen wir einen erfahrenen

Fachmann fur Bauphysik

(dipl. Ing. ETH oder Ingenieur-Techniker HTL)

der interessante Aufgaben der Entwicklung und Beratung zu ubernehmen hat. Im Vordergrund stehen Arbeiten fur die Entwicklung isolierter Fenstersysteme, Fassadenelemente, Leichtbausysteme usw. sowie objektgebundene Beratung im Kontakt mit Architekten und Metallbauunternehmen. Eine enge Zusammenarbeit mit der Materialprufung unserer Forschungsstatte Neuhausen wird Ihnen auch die Schaffung von Grundlagen fur zukunftsgerichte moderne Baumethoden ermoglichen.

Bewerber mit Praxis im Hochbau und Kenntnissen in der englischen oder franzosischen Sprache werden bevorzugt.

Wir bitten um Zustellung der Offerten an unseren Personaldienst.

Schweizerische Aluminium AG, 8048 Zurich
Buckhauserstrasse 11, Telefon 01 / 54 80 80



Wir suchen einen

Zeichner-Konstrukteur

fur anspruchsvolle Aufgaben des allgemeinen Tiefbaus und fur grossere Strassenprojekte in verschiedenen Gegenden der Schweiz.

Mit dieser Position konnen wir einem qualifizierten Tiefbauzeichner eine verantwortungsvolle und entsprechend honorierte Tatigkeit mit weiteren Aufstiegsmoglichkeiten offerieren.

Zur unverbindlichen Erlauterung der interessanten Konditionen erwarten wir gerne Ihren Anruf.

Seiler Niederhauser Ingenieurburo AG
8050 Zurich
Jungholzstrasse 6, Telefon 01 / 46 88 33

WIR

sind ein jungeres, initiatives team und bauen vor allem wohn- und terrassenuberbauungen. unsere buros haben wir in einer umgebauten wohnung in zurich-wollishofen und

SUCHEN

als erganzung zu unserem team einen

BAUFUHRER

mit dynamik und erfahrung.

isler + carenini, dipl. arch. sia
telefon 01 / 45 91 30

Gesucht fur grossere Bauaufgaben

Bautechniker und Bauzeichner

Mit fachlich gutausgewiesenen Bewerbern trete ich gerne in Kontakt und erwarte Ihren Telefonanruf oder Ihre schriftliche Bewerbung.

Arthur Jost, Architekt HTL
8952 Schlieren, Dornliackerstrasse 13, Tel. 01 / 98 18 28 / 29

Basel-Stadt

Gas- und Wasserwerk

Beim Gas- und Wasserwerk ist die Stelle des

Vizedirektors

neu zu besetzen, da der derzeitige Stelleninhaber Ende 1973 die Nachfolge des Direktors antritt. Der Posten soll durch eine **dynamische Personlichkeit mit ausgepragten Fuhrungseigenschaften** besetzt werden.

Es handelt sich um eine ausbaufahige Vertrauensstelle mit grossem Verantwortungsbereich.

Wir erwarten Hochschulbildung, Erfahrung in modernem Management, Mitarbeit in unternehmerischer Planung und Realisation, Fahigkeiten und Voraussetzungen zur Bearbeitung aller Probleme einer regionalen Energiewirtschaft und Wasserversorgung, gute Fremdsprachenkenntnisse. Idealalter 35 bis 45 Jahre.

Ausfuhrliche handschriftliche Bewerbungen sind moglichst bald erbeten an den

Direktor des Gas- und Wasserwerks
4001 Basel, Biningerstrasse 6
(Kennwort: Vizedirektor)

Personalamt Basel-Stadt

Gesucht per sofort bzw. nach Vereinbarung

Eisenbetonzeichner

für Bearbeitung von Schulhäusern, Hallenbädern usw.

Anfragen an:

J. Kamm, Ingenieurbüro, 8134 Adliswil
Felsenhofstrasse 4, Telefon 01 / 91 67 48

Junger deutscher

Architekt-Dipl.-Ing.-Arch. und Hochbauing. grad.

mit Erfahrung in Grundlagenplanung, Normierung und Planung baulicher Grossobjekte sucht einen seinen Möglichkeiten entsprechenden Wirkungskreis an einer Universität oder in einem Architekturbüro.

Offerten unter Chiffre SBZ 599 an IVA AG, Postfach, 8035 Zürich.

Gesucht

Bauführer, Hilfsbauführer Bauzeichner

für selbständige Bearbeitung vielseitiger Bauaufgaben.
Gutes Leistungssalär, gleitende Arbeitszeit.

Eintritt sofort oder nach Uebereinkunft.

Kontaktnahme mit

Charles R. Kälin, Architekturbüro, Winterthur
Telefon 052 / 29 79 48

Wir sind:

junges, dynamisches Architekten-Team

(dipl. Arch.-Techn. HTL und dipl. Bauführer)

Wir suchen in freier Mitarbeit:

- Zeichnerarbeiten jeglicher Art im Sektor Hochbau (Entwurf bis Ausführung)
- Bauführung (Devisierung, Submission, örtl. Bauführung und Abrechnung)
- Modellbau

Wir bieten:

- exakte und termingerechte Ausführung
- dank rationeller Arbeitsweise günstige Konditionen

Gerne erwarten wir Ihre Anfrage unter Chiffre SBZ 604 an IVA AG, Postfach, 8035 Zürich.

Alteingesessenes, mittelgrosses Ingenieurbüro an guter Verkehrslage, Nähe Bahnhof Enge, mit interessanten Bauaufgaben — Hotels, Schulhäuser, Industriebauten, Geschäfts- und Wohnhäuser — sucht möglichst selbständigen

Bauingenieur (Statiker)

mit mehrjähriger Praxis, der Wert auf eine Dauerstelle legt und sich für eine Kleincomputeranlage interessiert.

Wir bieten hohes Salär und gute Sozialeinrichtungen.
Bitte schreiben Sie uns oder rufen Sie uns an.

Ingenieurbüro Hans Frei & Co., 8002 Zürich
Schulhausstrasse 55, Telefon 01 / 36 71 61

dass Ihr Geld
nicht eines Tages in
Rauch und Asche aufgeht

Sind Sie sicher... ?

Nein! . . . dann bietet Ihnen ein Müller-Safe
die Sicherheit, die Sie jetzt noch vermissen.

müllersafe 9500 Wil
Tresor-Kassenbau, Tel. 073/22 52 22

Orientieren Sie mich unverbindlich

Name _____

Strasse _____

PLZ/Ort _____

Wir suchen auf Anfang Juli oder nach Uebereinkunft
jungen, initiativen

Ingenieur-Techniker HTL

sowie

Eisenbetonzeichner

für die Bearbeitung von interessanten und vielseitigen Bauobjekten
im Hoch-, Tief- und Zivilschutzbau.

Wir bieten Ihnen Leistungslohn, Gratifikation, individuelle Arbeitszeit, Baukontrollen, gut ausgebaute Fürsorgeeinrichtung, kleines Arbeitsteam.

Schreiben oder telefonieren Sie uns!

Zobrist & Weideli, 8032 Zürich
Ingenieurbüro für Hoch- und Tiefbau
Streulistrasse 3, Telefon 01 / 47 47 81

Wir suchen für die örtliche Bauführung eines anspruchsvollen Internatsneubaues im Kanton Graubünden verantwortungsbewussten, selbständigen

Bauführer-Bauzeichner

Für diesen Vertrauensposten werden solide Berufsbildung, praktische Erfahrung sowie Einfühlungsvermögen für Verhandlungen vorausgesetzt.

Wir bieten zeitgemässe Anstellungsbedingungen und eine der Aufgabe entsprechende Honorierung.

Walter Moser, dipl. Arch. BSA/SWB, 8003 Zürich
Steinstrasse 65, Telefon 01 / 35 94 84

Wir suchen

Bauzeichner(in)

für die Mitarbeit bei der architektonischen und/oder technischen Projektbearbeitung. Vielseitige Aufgabenstellung im Büro ermöglicht einen Einsatz je nach Neigung — auch Innenarchitektur.

Architekten R. Klemenz + F. P. Flubacher, dipl. Arch. SIA
8006 Zürich, Stampfenbachstrasse 67
Telefon 01 / 28 94 20 / 26 10 16

Dipl. Architekt ETH/SIA

junger, bestausgewiesener Entwerfer mit guter Erfahrung in umfangreichen Planungs-, Koordinations- und Entwurfsaufgaben im In- und Ausland, Wettbewerbserfolg, sucht Partnerschaft oder freie Mitarbeit im Raume Bern oder Zürich.

Offerten sind zu richten unter Chiffre S 302137 an Publicitas, 3001 Bern.

Junger, initiativer

Tiefbauzeichner

sucht auf 1. Juli Stelle in einem Ingenieurbüro in Luzern und Umgebung.

Offerten unter Chiffre 6677 an Orell Füssli Werbe AG, Postfach, 6002 Luzern.

Junger Tiefbauzeichner

mit Erfahrung auf dem Gebiete des Wasserbaues und allgemeinen Tiefbau sucht neuen Wirkungskreis im Raum Aargau—Zürich.

Offerten mit Lohnangaben unter Chiffre SBZ 595 an IVA AG, Postfach, 8035 Zürich.

Architekt-Techniker HTL

25jährig, Erfahrung im Schulhaus-, Spital- und Industriebau, Koordination, sucht auf 1. November 1973 einen neuen anspruchsvollen Arbeitsplatz. Raum Zürich—Kloten.

Offerten unter Chiffre SBZ 596 an IVA AG, Postfach, 8035 Zürich.

Junger

Innenarchitekt

sucht interessante, leitende Stelle.

Offerten unter Chiffre SBZ 598 an IVA AG, Postfach, 8035 Zürich.

Dipl. Bauingenieur ETH

Baustellenleiter einer Stollenbaustelle mit 3jähriger Projektierungspraxis (Eisenbeton, Spannbeton, Tief- und Strassenbauten) und 3jähriger Baustellen- erfahrung im Tunnel- und Stollenbau, sucht Stelle in einem Projektierungsbüro, eventuell in einer Unternehmung.

Offerten unter Chiffre 597 an IVA AG, Postfach, 8035 Zürich.

Eisenbetonzeichner

sucht auf Mitte August 1973 eine Stelle im Raume Zug—Zürich als Zeichner (evtl. in freier Mitarbeit) oder in Aussendienst, Generalunternehmung, Marketing.

Offerten unter Chiffre SBZ 600 an IVA AG, Postfach, 8035 Zürich.

Dipl. Bauingenieur ETH

mit drei Jahren Praxis in Stahlbauunternehmung sucht auf Anfang Oktober Stelle in Ingenieurbüro im Raume Basel—Liestal.

Offerten unter Chiffre SBZ 606 an IVA AG, Postfach, 8035 Zürich.

Langjähriger

Baggerführer

(Seilbagger, alle Ausrüstungen) sucht auf 15. Juli oder nach Uebereinkunft neuen Wirkungskreis. Gewissenhafte und exakte Maschinen- und Material- pflege. Zuverlässige und saubere Arbeitsausführung.

Offerten unter Chiffre SBZ 605 an IVA AG, Postfach, 8035 Zürich, werden alle beantwortet.

Bauleiter

mit langjähriger Erfahrung in Projektierung und Bauleitung von Brücken und Tiefbauten sucht Aufträge in freier Mitarbeit. Auch Teilbearbeitungen werden übernommen.

Offerten unter Chiffre SBZ 603 an IVA AG, Postfach, 8035 Zürich.

Gut eingespieltes Ingenieurteam

Brückenbau, Tiefbau, Bauleitungen, Statik

übernimmt noch Aufträge in freier Mitarbeit.

Offerten unter Chiffre SBZ 602 an IVA AG, Postfach, 8035 Zürich.

Bauleiter (Ing. grad.)

(34), mit langjähriger Baupraxis, versiert in Projektierung und Bauleitung von Brücken- und Tiefbauten, sucht verantwortungsvollen neuen Tätigkeitsbereich.

Offerten unter Chiffre SBZ 601 an IVA AG, Postfach, 8035 Zürich.

Architekt-Techniker HTL

(Deutscher Staatsbürger) mit Erfahrung in Entwurf und Ausführung möchte sich verändern.

Auch Auslandsaufenthalte sind genehm!

Offerten sind zu richten unter Chiffre SBZ 607 an IVA AG, Postfach, 8035 Zürich.

Techniker und Bauzeichner

mit 12 Jahren Berufserfahrung übernehmen in freier Mitarbeit Wettbewerbe, Projektierungen, Ausführungspläne und Submissionen.

Telefon 01 / 96 83 71

ARCHITEKT

mit guter Erfahrung in Projektierung und Ausführung, Interesse an Altersheim-, Wohnungs- und Industriebauten, sucht eine neue Stelle in einem Architekturbüro. Basel und Umgebung bevorzugt.

Offerten unter Chiffre X 03 353029 an Publicitas, 4001 Basel.

Versierter

Baufachmann

Erfahrung im Hoch- und Tiefbau sucht in Heimarbeit, Aufstellung von Kostenvorschlägen, Devisierung, Ausmass und Beschrieb.

Offerten sind erbeten unter Chiffre SBZ 608 an IVA AG, Postfach, 8035 Zürich.

Bautechniker-Ing.

mit fünfzehnjähriger Praxis sucht neuen Wirkungskreis. Bisherige Tätigkeiten: Baustatik, Projektierung, Kostenvorschläge, Bauleitung, Abrechnung usw. im Strassenbau, Flussbau und allgemeinen Tiefbau.

Detaillierte Offerten werden erbeten unter Chiffre SBZ 609 an IVA AG, Postfach, 8021 Zürich.

Dipl. Bauingenieur/Statiker

mit zehnjähriger Praxis sucht neuen Wirkungskreis. Bisherige Tätigkeiten: Baustatik, vor allem Brückenbauten im Vorspann — und Stahlbeton, Industrie — und Hochbauten, Maschinenfundamente.

Detaillierte Offerten werden erbeten unter Chiffre SBZ 610 an IVA AG, Postfach, 8035 Zürich.

22jähriger

Tiefbauzeichner/Bauleiter

(zurzeit stud. A. Techn., 4. Semester) sucht interessanten Wirkungskreis im Raume Zürich—Baden als Bauleiter (evtl. Hochbau).

Offerten unter Chiffre SBZ 611 an IVA AG, Postfach, 8035 Zürich.

Zu verkaufen neuwertige

Frontbürste

Fabrikation Boschung, Typ VKS Mod. 66 Bürstenbreite 2000 mm
Bürstendurchmesser 550 mm Zapfenwellenantrieb für Unimog 406
Günstiger Preis.

HASLER AG, BERN
3000 Bern, Belpstrasse 23 Telefon 031 / 65 21 11, intern 3469

Ausgewiesener Bauführer

mit mehrjähriger Praxis in örtlicher Bauführung, Planbearbeitung, Devisierung, Abrechnung usw. sucht neue Stelle.

Offerten unter Chiffre OFA 2700 Zn an Orell Füssli Werbe AG, Postfach, 8022 Zürich.



Kittlose Industrieverglasungen

Shed-, Pult- und Satteloberlichter
Senkrecht-Verglasungen

A.Kully AG

4632 Trimbach
Tel. 062 21 39 01

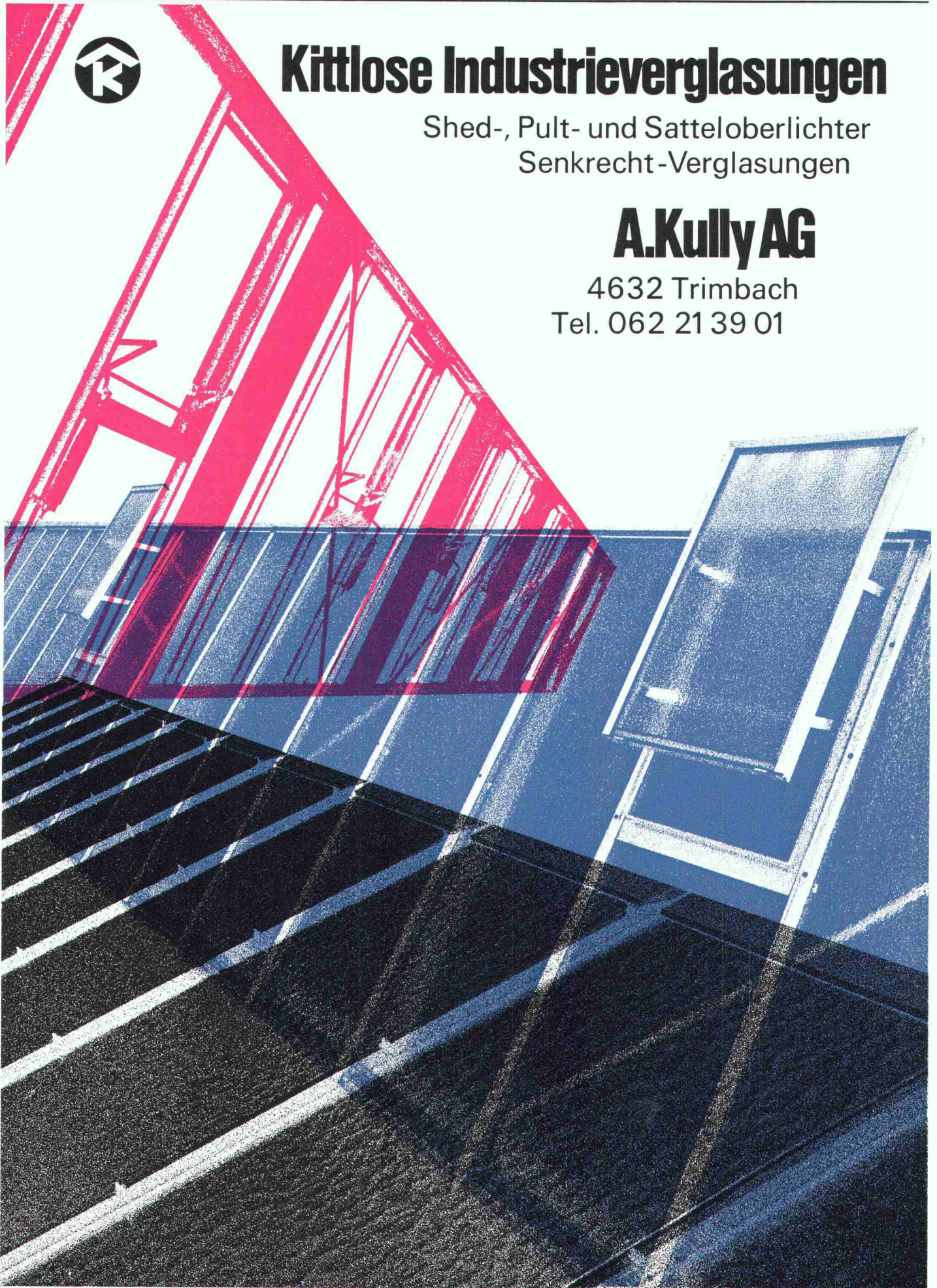

Kilcher

informiert

neu:

KILCHER-Limitgliss[®]-Lager
für elastisch begrenztes Gleiten bis $\pm 7,5$ mm

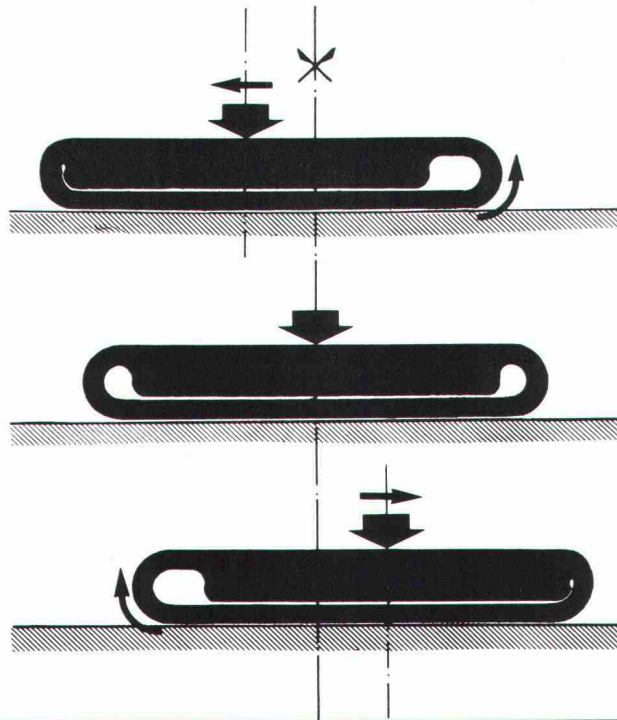

Ausführliche Dokumentation : Telefon 065 45645/49231

F. KILCHER, Bausolationen AG, 4565 Recherswil