

Zeitschrift: Schweizerische Bauzeitung
Herausgeber: Verlags-AG der akademischen technischen Vereine
Band: 91 (1973)
Heft: 29

Werbung

Nutzungsbedingungen

Die ETH-Bibliothek ist die Anbieterin der digitalisierten Zeitschriften. Sie besitzt keine Urheberrechte an den Zeitschriften und ist nicht verantwortlich für deren Inhalte. Die Rechte liegen in der Regel bei den Herausgebern beziehungsweise den externen Rechteinhabern. [Siehe Rechtliche Hinweise.](#)

Conditions d'utilisation

L'ETH Library est le fournisseur des revues numérisées. Elle ne détient aucun droit d'auteur sur les revues et n'est pas responsable de leur contenu. En règle générale, les droits sont détenus par les éditeurs ou les détenteurs de droits externes. [Voir Informations légales.](#)

Terms of use

The ETH Library is the provider of the digitised journals. It does not own any copyrights to the journals and is not responsible for their content. The rights usually lie with the publishers or the external rights holders. [See Legal notice.](#)

Download PDF: 15.03.2025

ETH-Bibliothek Zürich, E-Periodica, <https://www.e-periodica.ch>

PRELAM Deckenplatten nach Mass

preLam[®]

Prelam Deckenplatten sind vorfabriziert und werden am Bau verlegt. Sie übernehmen die Funktion der Deckenschalung und wirken als Träger der vorgespannten Hauptarmierung.

Die Abmessungen der Prelam-Deckenplatten sind frei wählbar. Die ebene und glatte Untersicht macht den Verputz überflüssig. Einlagen für elektrische Installationen sowie Aussparungen können bei der Fabrikation eingeplant werden.

Bauen mit Prelam-Deckenplatten ist wirtschaftlich.

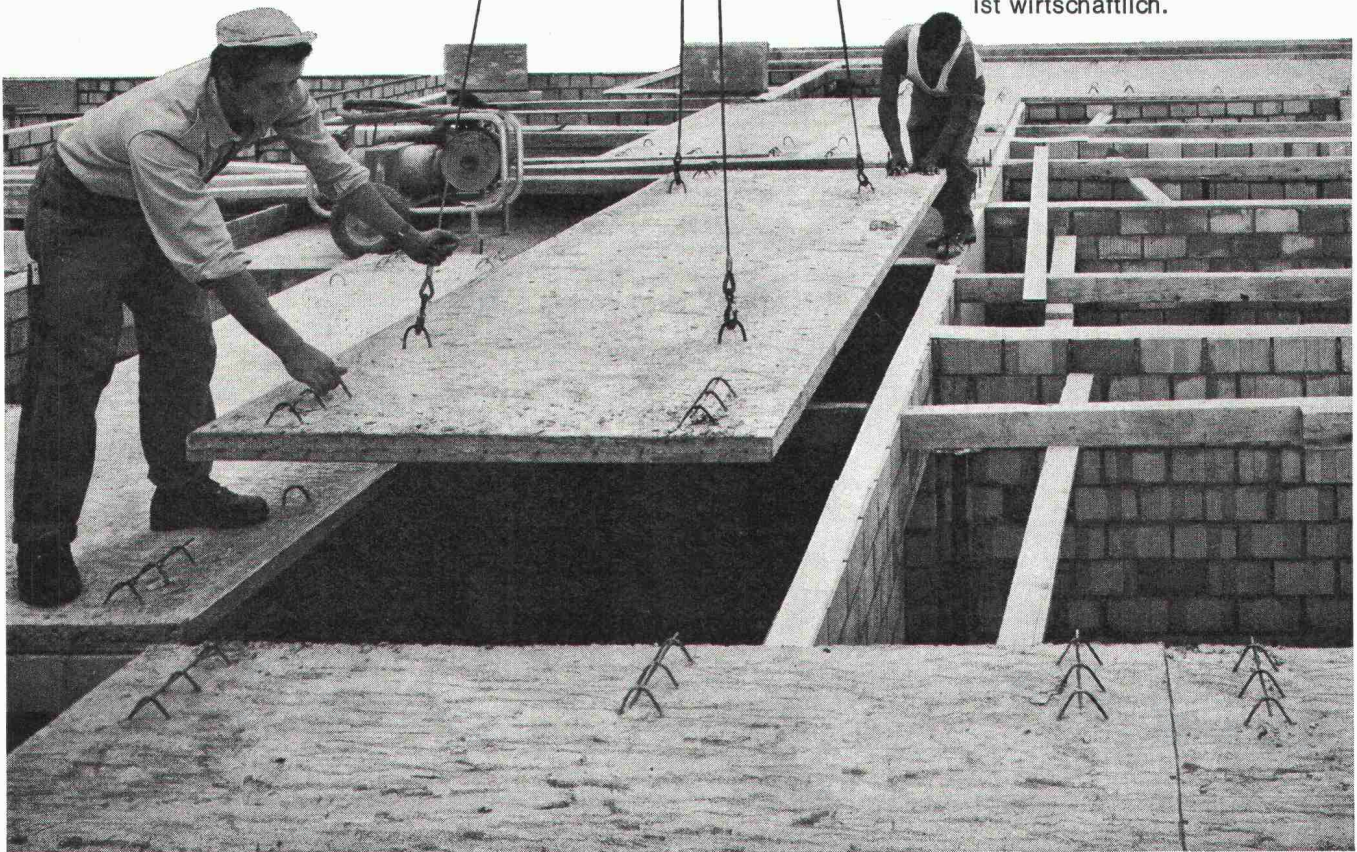

Zürcher Ziegeleien
Postfach, 8021 Zürich
Telefon 01/35 93 30

Zürcher Ziegeleien
Verkaufsbüro Luzern
Postfach 949, 6002 Luzern
Telefon 041/22 37 55

J. Schmidheiny & Co. AG
Postfach, 9001 St. Gallen
Telefon 071/22 32 62

Baustoffe AG Chur
Postfach, 7001 Chur
Telefon 081/24 46 46

Stahlton-Prebeton AG
Bern, Tel. 031/56 33 01
Lausanne, Tel. 021/24 55 33

Stahlton AG
Postfach, 8034 Zürich 8
Telefon 01/47 64 00

Hochdruck-Zentrifugal-Pumpen

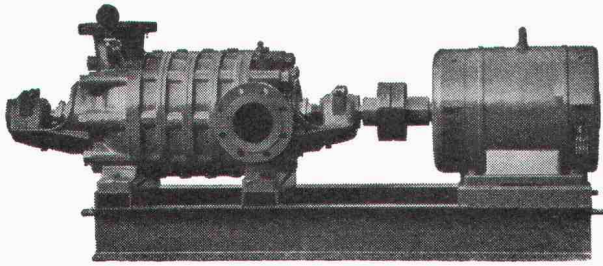

für:
Wasserversorgungen
Druckkesselanlagen
Industrie, Kesselhäuser
Sand- und Kieswerke
Bewässerungen
Wagenwaschanlagen

Maschinenfabrik a. d. Sihl AG
8023 Zürich 4

Gegründet 1871, Telefon 01 / 23 35 14



Unterzugzwingen TITAN U

80% Zeitersparnis beim
Einschalen
von Unterzügen

erreichen Sie durch den Einsatz der Unterzugzwinde
TITAN U

Arbeitsstudien auf
vielen Baustellen
führten zur Ent-
wicklung dieses
neuartigen Geräts,
das allen Anfor-
derungen der Praxis
gerecht wird.

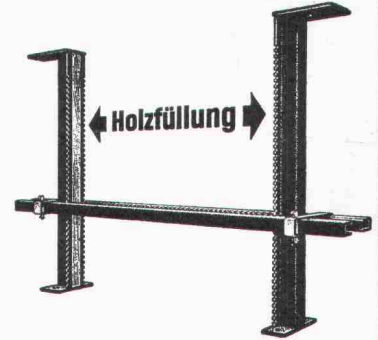

KIENER+WITTLIN BERN

3052 Bern-Zollikofen Telefon 031 86 09 11 / 86 11 22

FISCHBACH COMPACT GEBLÄSE

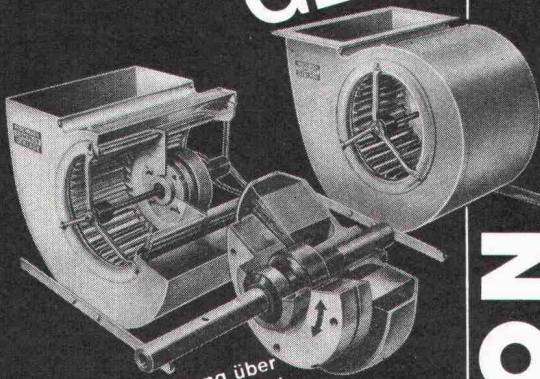

- 100% stufenlose Regelung über Betriebsspannung, Dauerbetrieb auf jeder Leistungsstufe,
- ausserordentlich steile Kennlinien,
- automatische Anpassung der Drehzahl bei sich verändernden Widerständen,
- ausserordentlich niedriger Geräuschpegel,
- raumsparend,
- kompakte Gesamtkonstruktion.

TRION AG
8032 ZÜRICH

TRION
airtechnic

Für Ihre Sicherheit

Ladebinder, Drahtseile und Ketten zum Befestigen von Lasten auf Lastwagen

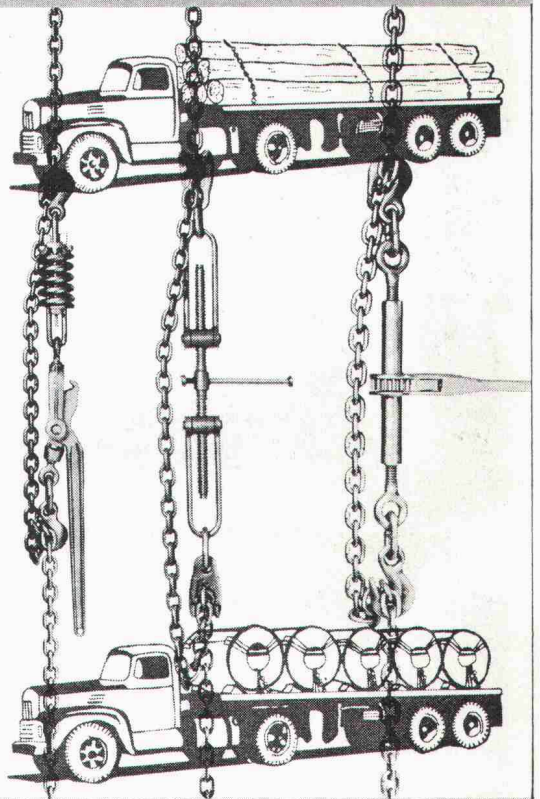

RISS AG

Drahtseil- und Kettenwerk
 8105 REGENSDORF, Querstrasse 19
 Tel. 01 71 23 30

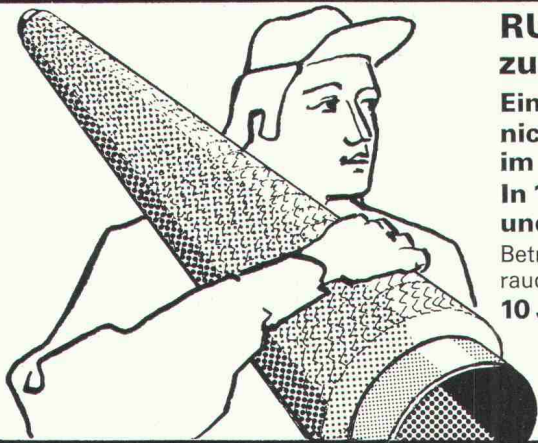

RUTZ bringt das fertige Kamin zur Einbaustelle

Eine EMPA-geprüfte Chrom-nickelstahl-Konstruktion im Baukastensystem.

In 1-2 Tagen montiert und betriebsbereit.

Beträchtlich raumsparend, gasdicht, rauchdicht, versottungssicher.

10 Jahre Garantie

Rutz + Co., 8031 Zürich

Älteste Spezialfirma für Kaminabdichtungen.

Sportweg, Tel. 01-44 70 96

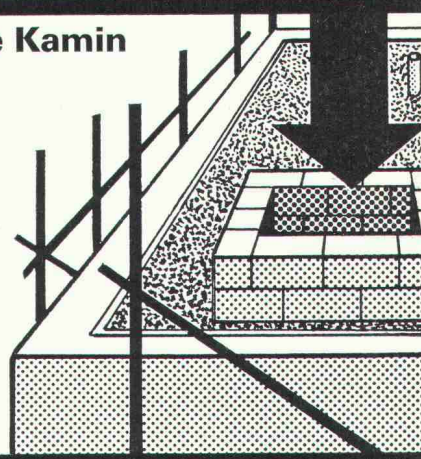

Sondierbohrungen

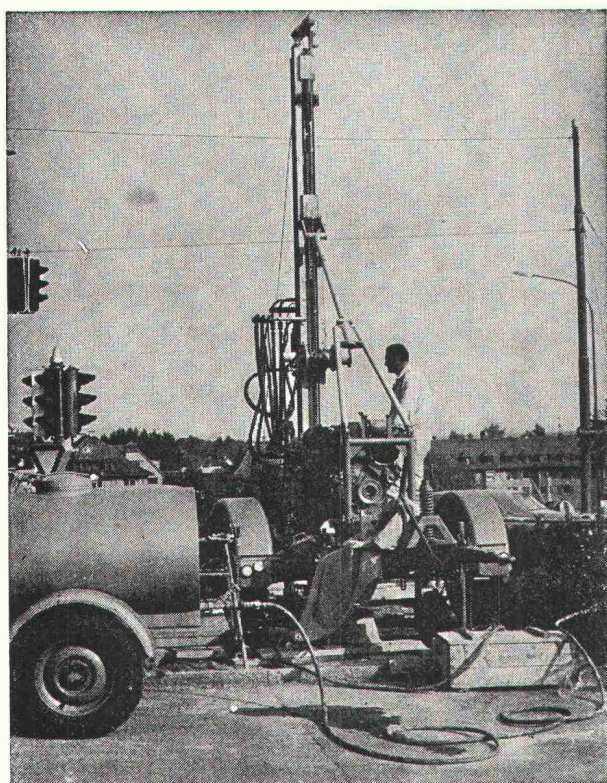

Sondierbohrung Bucheggplatz Zürich

Rotationskernbohrungen

Rammsondierungen

Scherflügelversuche

Ungestörte Bodenproben

Durchlässigkeitsuntersuchungen

Bohrungen für Injektionen

Fels- und Lockergesteins-Anker

Ing. Greuter AG, Zürich

Telefon 01 / 32 90 28

Spezialfirma für Gunit, Spritzbeton, Injektionen und Bohrungen

Tonwerk Döttingen
Inhalt 1 Million Liter

betontanks

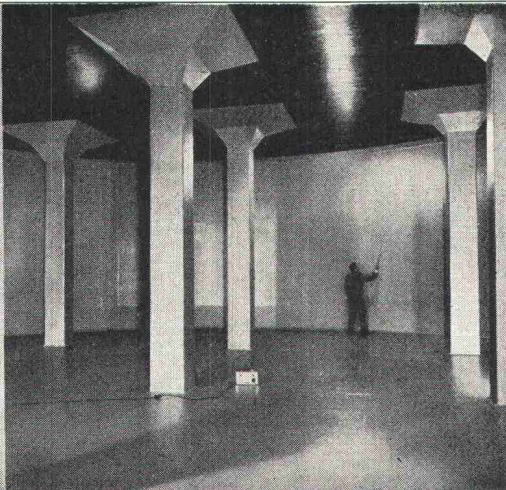

für Heiz- und Dieseloel

Spezialauskleidung mit elastischer Dauerbeschichtung

Die **Doppelmantel-Kunstharzauskleidung «System Schneider»** mit Ueberwachung des Hohlraumes mittels Leckanzeiger erfüllt die neuen Vorschriften des Eidg. Amtes für Umweltschutz (Ausweisnummer EAGS 08.01.71). Ausführung bei Neuanlagen und als Sanierung alter Tanks, die den heutigen Vorschriften nicht mehr genügen

tankbau

otto schneider zürich

8057 zürich frohburgstr.188 tel.051 26 35 05



System Bernold®

— wenn Sie schneller vorwärtskommen wollen

Betonförderer
Spirocret S 1000 zum
Fördern und Nassspritzen

Leistung (Fördern) 12—24 m³/h
(Spritzen) 6—12 m³/h



Bernold Aktiengesellschaft
8880 Walenstadt, Tel. 085 / 3 56 44

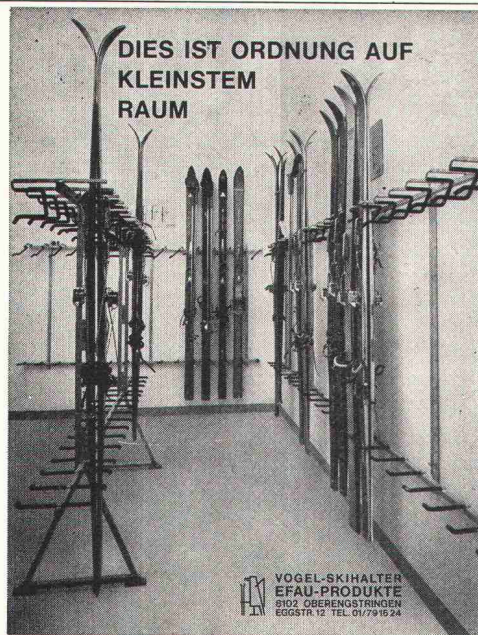
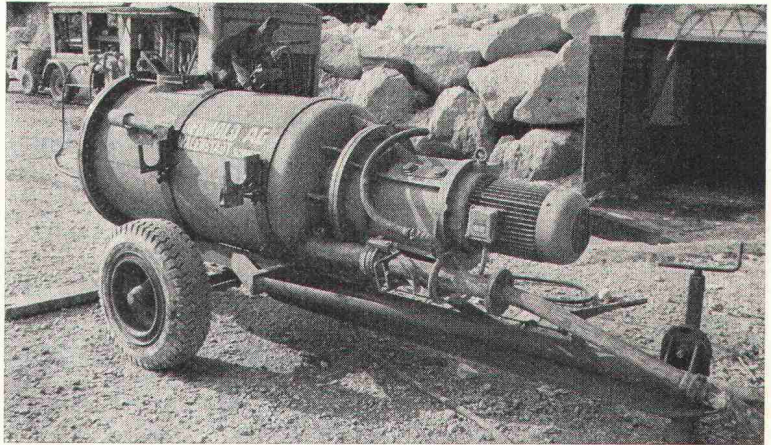

Vogel-Skihalter

Ganzmetall
Feuerverzinkt
Robust

Planen und Einrichten von Skiräumen, Liefern von Teilen für Selbstmontage.

Für Hotels, Ski- und Ferienhäuser, Schulen, Bergbahnen usw. Bis 16 Paar Ski per Laufmeter.

ERWIN VOGEL
EFAU-PRODUKTE
8102 Oberengstringen
Eggstrasse 12
Tel. 01 / 79 16 24

VOGEL-SKIHALTER
EFAU-PRODUKTE
8102 OBERENGSTRINGEN
EGGSTRA. 12 TEL. 01/7916 24

Technik im Umbruch

Bleiben Sie auf dem laufenden durch fortgesetztes Studium der Schweizerischen Bauzeitung. Auch der Anzeigenteil vermittelt Ihnen nützliche Informationen.

Kampf dem Hochwasser

Kein Rückstau im Keller
durch PASSAVANT-Modelle in verschiedenen Nennweiten für Eisen- und Steinzeugrohre

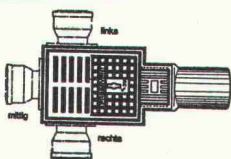
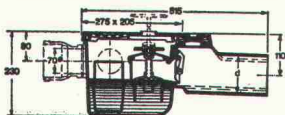

Kellerablauf «Junior»
mit Rückstaudoppelschloss

Bezug
durch
Eisenhandel

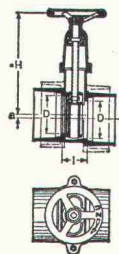

Hochwasser-
schieber

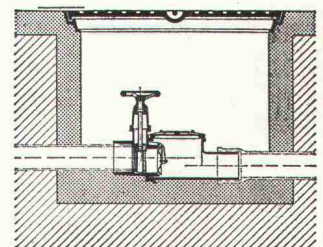

Rückstaudoppelschloss
TRIPLEX für durch-
gehende Leitungen

Verlangen Sie Unterlagen bei Werner Maag, Zeltweg 44, 8032 Zürich, Tel. 01 / 32 75 80

Name: _____

Adresse: _____

Stellen- und Gelegenheits-Anzeigen

Tarif

1/1 Seite 185 x 259 mm Fr. 670.—	1/4 Seite 185 x 60 mm 90 x 128 mm Fr. 168.—	1/12 Seite 90 x 40 mm Fr. 56.—
1/2 Seite 185 x 128 mm 90 x 259 mm Fr. 335.—	1/6 Seite 185 x 40 mm 90 x 84 mm Fr. 112.—	1/16 Seite 90 x 28 mm Fr. 42.—
1/3 Seite 185 x 84 mm Fr. 224.—	1/8 Seite 185 x 28 mm 90 x 60 mm Fr. 84.—	1/24 Seite 90 x 18 mm Fr. 28.—

Chiffregebühr Fr. 4.—, Ausland Fr. 6.—
Stellengesuche werden nur noch schriftlich entgegengenommen.

Anzeigenschluss: Mittwoch der Vorwoche, 10 Uhr.
Sofern drucktechnisch möglich, kann der Anzeigenschluss bis Donnerstag der Vorwoche, 10 Uhr, verlängert werden.

IVA AG für internationale Werbung, 8035 Zürich
Beckenhofstrasse 16, Tel. 01 / 26 97 40, PC 80-32735

Fillialen:
1004 Lausanne, 19, av. de Beaulieu Tel. 021 / 34 72 65
1204 Genève, 8, rue du Marché, Tel. 022 / 26 03 45

Ermässigte Preise ohne Rabatt für Wiederholungen

Für Stellensuchende empfehlen wir ein 3-Monats-Abonnement auf die Schweiz. Bauzeitung (Fr. 30.—, Ausl. Fr. 33.—, rund 13 Hefte)

Leistungsfähiges Bauleitungsbüro mit qualifiziertem

Bauführerteam

übernimmt in freier Mitarbeit Submission, örtliche Bauleitung inkl. Baubegleitung zu interessanten Bedingungen (Pauschalhonorare).
Offerten unter Chiffre SBZ 664 an IVA AG, Postfach, 8035 Zürich.

Wir übernehmen

die periodische Erstellung von Auftragsnachkalkulation, Kostenstellenstatistik und Produktivitätsstatistik mit einer Datenverarbeitungsanlage.

BMP Dr. Pelli+Co., Beratung in Mathematik und Physik
Hofwiesenstrasse 18, 8057 Zürich, Tel. 01 / 28 40 00

DEGGO AG

Planung, Projektierung und Ausführung von Bauvorhaben
Generalunternehmung
Kauf, Verkauf, Verwaltung von Liegenschaften
Laden- und Restauranteinrichtungen
Standortanalysen

sucht zur Ergänzung eines jungen Teams

Bauführer

als örtliche Bauleitung
für Wohn-, Geschäfts- und Industriebauten.

Voraussetzungen für diese interessanten und vielseitigen Tätigkeiten sind:

- eine gute Grundausbildung
- einige Jahre Praxis
- Initiative und Sinn für selbständiges Arbeiten

Eintritt nach Uebereinkunft.

Unterbreiten Sie uns bitte Ihre Kurzofferte oder telefonieren Sie unter Tel. 01 / 50 44 44 (Herrn P. Jung verlangen), zwecks einer ersten persönlichen Kontaktnahme.

DEGGO AG, Jungholzstrasse 43, 8050 Zürich
(Nähe Bahnhof Oerlikon)

Nous cherchons pour entrée immédiate ou à convenir

Un dessinateur en bâtiment

avec plusieurs années de pratique.

Entre autres travaux intéressants dans le secteur hospitalier, bureau avec méthodes de travail modernes, semaine de 5 jours.

Atelier d'architecture F. Amrhein & Ph. von Streng, 1110 Morges
31, rue du Sablon, tél. 021 / 71 61 95

bbs

Wir suchen

Vermessungs-techniker

für den selbständigen Einsatz auf einer grossen Gebirgsbaustelle in der Innerschweiz.

Bitte schreiben oder telefonieren Sie uns

Balzari Blaser Schudel
Ingenieure und Planer

3006 Bern Kramburgstrasse 14
Tel. 031 44 69 11

Kommen Sie zu uns als

Hochbauzeichner(in)

Wenn Sie es schätzen, in einem jungen Team zu arbeiten, würde es uns freuen, Sie kennenlernen zu dürfen, damit wir uns über die vakante Stelle unterhalten können.

Telefonieren Sie doch unserem Herrn Matter.

Er wird Sie über Ihren Einsatz bei uns sehr gerne orientieren.

Horta Systembau AG Aarau
Rombachtäli 29, 5022 Rombach
Tel. 064 / 24 53 44, intern 26

Horta

Wir sind ein mittelgrosses, gut eingeführtes Ingenieurbüro in Basel mit anspruchsvollen und abwechslungsreichen Aufträgen und suchen einen

dipl. Bauingenieur

für die statische und konstruktive Bearbeitung von bedeutenden

Brückenprojekten

Es handelt sich um eine ausbaufähige, direkt der Geschäftsleitung unterstellte, verantwortungsvolle Position.

Wir bieten fortschrittliche Anstellungsbedingungen und gut ausgebaute Sozialleistungen.

Unterbreiten Sie uns bitte Ihre Bewerbung, die diskret behandelt wird, unter Chiffre 203-990402, Publicitas, 4001 Basel.

bbs

Wir suchen

Verkehrs- ingenieur

für die Bearbeitung interessanter Aufgaben der Verkehrsplanung und der Verkehrstechnik. Arbeitsort Bern.

Bitte schreiben oder telefonieren Sie uns

**Balzari Blaser Schudel
Ingenieure und Planer**

3006 Bern Kramburgstrasse 14
Tel. 031 44 69 11

Fugenbänder
Beton- und Mörtelzusätze

Aquarex

POLYREX AG

Chemische Baustoffe
Grünhaldenstrasse 6
8050 Zürich
Telefon 01.48 79 03

Günstige Occasionen!

Doppelwellen-Zwangsmischer Fabr. BHS-Sonthofen

Typ 1500/1000 = 1 m³ Fertigbeton
Typ 3000/2000 = 2 m³ Fertigbeton

komplett mit Antrieb, einbaufertig, im Werk general-
überholt, sämtliche Verschleissteile neu!
Wir planen und übernehmen den Einbau dieser Mischer
oder den Umbau Ihrer Anlage.

AUTOMATION AG
8105 Regensdorf, Telefon 01 / 71 58 56

Hotelzimmer- und Appartementmöblierung

wie Einbauschränke, Klappbetten, Couch,
Umbaumöbel, liefern wir Ihnen zu sehr gün-
stigen Konditionen. Anfragen bitte an:

Pac-Möbel AG, 8404 Winterthur
Rudolf-Diesel-Strasse 25
Telefon 052 / 29 54 34, intern 23

FIG

Flughafen – Immobilien – Gesellschaft

Die FIG ist Bauherrin der meisten Hochbauten auf dem Flughafen
Zürich. Im Zuge der 3. Bauetappe ist zur Zeit der Flughafen 2 mit
Fingerdock, Parkhäusern, Frachtgebäude usw. im Entstehen begrif-
fen. Zur Bewältigung dieser immensen Aufgaben suchen wir zu-
sätzlich einen fachlich ausgewiesenen

Bauleiter

Ihm wird ein bestimmter Bauabschnitt zur selbständigen Betreuung
zugewiesen.

Die Arbeit ist vielseitig, aber auch sehr komplex. Sie verlangt
Selbständigkeit und Erfahrung.

Von Bewerbern mit dem nötigen Rüstzeug erwarten wir eine kurze
Offerte mit den üblichen Unterlagen oder eine erste telefonische
Kontaktnahme.

FLUGHAFEN-IMMOBILIEN-GESELLSCHAFT
Personaldienst, 8058 Zürich-Flughafen
Telefon 01 / 813 01 61, intern 2371

bbs

Wir suchen

Eisenbeton-, Tiefbau- und Planungszeichner und Zeichnerinnen

für unser Hauptbüro in Bern

Nach Einarbeitung und bei genügenden
Sprachkenntnissen ist eine Versetzung in
ein Projekt- oder Bauleitungsteam im Aus-
land möglich.

Bitte schreiben oder telefonieren Sie uns

Balzari Blaser Schudel Ingenieure und Planer

3006 Bern Kramburgstrasse 14
Tel. 031 44 69 11

HEIERLI

In unser Team Untertagebau und dynamische Bauprobleme suchen wir einen jungen

dipl. Bauingenieur ETH

Wir erwarten vom Bewerber eine Grundausbildung in der EDV. Damit und im stetigen Kontakt mit erfahrenen Kollegen würden Sie sich in folgende Aufgabenbereiche einarbeiten:

Felsmechanik:

Berechnungen mit Einsatz von Computerprogrammen, Planung von Labor- und Felduntersuchungen.

Felsbau:

Mitwirkung bei Projektierung von Untertagebauten.

Dynamik:

Bearbeitung von Stoss- und Schwingungsproblemen.

Wir bitten Interessenten, sich mit unserem Herrn Kessler in Verbindung zu setzen.

Ingenieurbüro Heierli, 8006 Zürich
dipl. Bauingenieure ETH/SIA
Culmannstrasse 56, Tel. 01 / 60 06 60

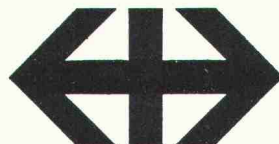

Die Schweizerischen Bundesbahnen suchen leistungsfähiges

Architekturbüro

evtl. Generalunternehmer

für die Planung und Ausführung der Wohnüberbauung (48 Wohnungen) der Gemeinnützigen Baugenossenschaft Arth-Goldau in Goldau.

Bewerbungsformulare für ein Architektenmandat sind zu beziehen bei der Unterabteilung Hochbau der Bauabteilung der Generaldirektion SBB, Mittelstrasse 43, 3000 Bern.

Die Bewerbungen sind bis 31. Juli 1973 an obenstehende Adresse einzureichen.

DEGGO AG

Planung, Projektierung und Ausführung von Bauvorhaben

Generalunternehmung

Kauf, Verkauf, Verwaltung von Liegenschaften

Laden- und Restauranteinrichtungen

Standortanalysen

sucht zur Ergänzung eines jungen Teams

Bautechniker/Bauzeichner

als Sachbearbeiter

für Wohn-, Geschäfts- und Industriebauten.

Voraussetzungen für diese interessanten und vielseitigen Tätigkeiten sind:

- eine gute Grundausbildung
- einige Jahre Praxis
- Initiative und Sinn für selbständiges Arbeiten

Eintritt nach Uebereinkunft.

Unterbreiten Sie uns bitte Ihre Kurzofferte oder telefonieren Sie unter Tel. 01 / 50 44 44 (Herrn P. Jung verlangen), zwecks einer ersten persönlichen Kontaktnahme.

DEGGO AG, Jungholzstrasse 43, 8050 Zürich
(Nähe Bahnhof Oerlikon)

Zur Ergänzung unseres Mitarbeiterstabes suchen wir

Tiefbauzeichner(innen)

für die Bearbeitung von Strassen-, Kanalisations-, Wasserversorgungsprojekten sowie Quartierplänen

und

Eisenbetonzeichner(innen)

für die selbständige Bearbeitung von anspruchsvollen Konstruktionen des Brücken-, Hoch-, Industrie- und Behälterbaues.

Wir bieten ein vielseitiges Tätigkeitsgebiet in mittlerem Betrieb, angenehmes Arbeitsklima, sehr gute Salarierung, gleitende Arbeitszeit und Personalfürsorge.

Schreiben oder telefonieren Sie uns.

Ingenieurbüro Spahn+Pfister
dipl. Bauingenieure ETH/SIA
Schaffhauserstrasse 83, 8057 Zürich
Tel. 01 / 60 28 46

WETZIKON

Infolge Wahl des bisherigen Amtsinhabers zum Dozenten am Technikum Rapperswil SG wird in unserer rasch wachsenden Gemeinde mit zur Zeit 14 800 Einwohnern die Stelle des

Gemeindeingenieurs

(Chef des Gemeindebauamtes)

auf 1. November 1973 zur Wiederbesetzung frei.

Diese Position erfordert

- Ausbildung als dipl. Bauingenieur ETH bzw. dipl. Ingenieur-Techniker HTL, Richtung Tiefbau
- Ausweis über erfolgreiche berufliche Tätigkeit
- Einsatzfreudigkeit und rasche Auffassungsgabe
- einwandfreien Charakter
- Geschick im Verkehr mit Privaten und Behörden
- Organisationstalent und die Fähigkeit, einem Mitarbeiterstab von derzeit neun Personen vorzustehen

Wir bieten

- zeitgemässe Salarierung und Sozialleistungen
- Anschluss an die kant. Beamtenversicherungskasse
- angenehmes Arbeitsklima
- Fünftagewoche, 4 Wochen Ferien

Handschriftliche Bewerbungen mit Lebenslauf, Unterlagen und Foto sind bis 31. Juli 1973 an den Gemeinderat Wetzikon, 8620 Wetzikon, einzureichen. Nähere Auskunft erteilt der Gemeindeschreiber (Tel. 01 / 77 18 22).

EINWOHNERGEMEINDE LANGENTHAL Bauverwaltung

Wir suchen

Sachbearbeiter Baupolizei

Aufgaben:

Bearbeitung der laufenden Baugesuche mit den nötigen Sonderbewilligungen, umfassend Prüfung bezüglich der Bauvorschriften, Baukontrollen, Verfassen der Baubewilligungen.

Sachbearbeiter Hochbau

Aufgaben:

Mitarbeit bei Aufgaben des Gebäudeunterhalts und der Erstellung von Ueberbauungs- und Gestaltungsplänen.

Anforderungen (für beide Stellen):

abgeschlossene Berufslehre mit Praxis in der Fachrichtung Hochbau oder verwandtem Gebiet, Fähigkeit zum Verhandeln mit Architekten und Unternehmern, Interesse für ortsplanerische Fragen.

Wir bieten:

fortschrittliche Arbeitsbedingungen, 13. Monatslohn, abwechslungsreiche und anspruchsvolle Tätigkeit.

Stellenantritt:

sofort oder nach Vereinbarung.

Auskünfte und Anmeldungen erbeten an den Bauverwalter der Einwohnergemeinde Langenthal, Lotzwilstrasse 3, Telefon 063 / 2 30 35, privat 2 05 45.

bbs

Wir suchen

Tiefbau- techniker

Ing.-Techn. HTL für die Projektierung mittlerer und grosser Tiefbauten in der Schweiz und im Ausland. Arbeitsort Bern.
Bitte schreiben oder telefonieren Sie uns

Balzari Blaser Schudel Ingenieure und Planer

3006 Bern Kramburgstrasse 14
Tel. 031 44 69 11

«esser's» Schachtabdeckungen

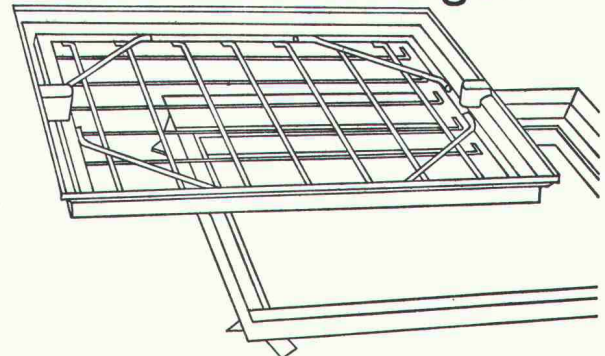

Für den Bauausführenden: Keine Probleme beim Einbau! Die Nenngrössen passen sich entweder den verschiedensten Plattenformaten von Fussbodenbelägen an oder weisen den Vorschriften entsprechende Mauermaße für die lichte Schachtwerte auf.

Für den Architekten: Bei der Planung entfällt zeitraubendes Detaillieren von Sonderkonstruktionen. Er findet für alle Wünsche eine ganze Skala von normgerechten Typen zur Auswahl.

Für den Bauherrn: Kein hässlicher Anblick bei Kontrollschächten im Bauwerk mehr! Jeder beliebige Bodenbelag kann in die Schachtabdeckung eingebracht werden und macht diese praktisch unsichtbar – auch bei Teppichbelag.

Verlangen Sie unsere ausführliche Dokumentation oder den Besuch unseres Fachberaters.

Jakob Scherrer Söhne AG
Allmendstrasse 5-7
8059 Zürich
Telefon 01 2579 80



Wir suchen für Grossüberbauungen (Einkaufszentrum)

1 Architekt-Techniker HTL

mit Erfahrung

1 Bauführer

mit Abschluss

2 Bauzeichner(innen)

Wir bieten Leistungslohn und angenehmes Arbeitsklima. Günstige Wohnung kann sofort zur Verfügung gestellt werden.

Ihr Anruf würde uns sehr freuen.

Architekturbüro P. Stutz, 5610 Wohlen
Villmergerstrasse 9
Telefon 057 / 6 85 83

Unternehmerpersönlichkeit

Im Auftrag eines bekannten und alteingeführten schweizerischen Unternehmens des Lehrgerüstbaus in Zürich suche ich den

Ingenieur-Techniker HTL oder Bauingenieur-Techniker HTL

Ihr Aufgabenbereich: Sie übernehmen «in eigener Regie» den optimalen Einsatz des Lehrgerüstmaterials unter strikter Beachtung der Wirtschaftlichkeit. Sie weiten die Marktposition des Unternehmens aus durch gezielte fachliche und kommerzielle Beratung, Information und Mithilfe bei der Lösung schwieriger Probleme. Sie betreuen in eigener Verantwortung die verschiedenen Objekte vom ersten Kontaktgespräch, der Offertstellung, Berechnung, Ueberwachung der Montage und Baustellenkontrolle bis zur definitiven Abrechnung. Als Nebenaufgaben obliegen Ihnen die Mithilfe bei der Einführung neuer Produkte, beratende Tätigkeit im Sektor Lehrgerüst-Verkauf und Spezialaufgaben im Bereich Schalungsbau.

Sie sind Ingenieur-Techniker HTL oder Bauingenieur HTL mit Erfahrung im Tiefbau oder evtl. im Stahlbau. Sie sind eine praktisch-technisch begabte, flexible Persönlichkeit mit Organisationstalent, Verkaufsgeschick und Absehvermögen. Sie sind etwa 28- bis 38jährig.

Dann bietet sich Ihnen hier nach sorgfältiger Einarbeit ein weitgespannter und selbständiger Arbeitsbereich bei grosszügiger Honorierung Ihrer Leistung und guten Sozialleistungen.

Richten Sie bitte Ihre ausführliche Bewerbung mit handgeschriebenem Begleitbrief, Foto, Lebenslauf und Zeugniskopien an den beauftragten Personalberater. Ich sichere Ihnen uneingeschränkte Diskretion zu.

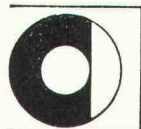

Walter Cadonau Personalmarketing
8008 Zürich Mühlebachstrasse 35
Telefon 01. 32 21 55

SBB

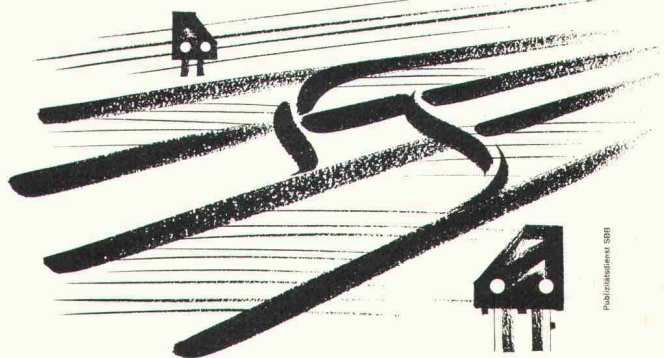

Wir suchen für die Sektion *Oberbau* (Geleise- und Weichenbau)

dipl. Bau- oder Maschineningenieur

für Studien- und Entwicklungsarbeiten auf dem Gebiet des Geleise- und Weichenbaues, verbunden mit technologischen Problemen.

Wenn Sie an der raschen Entwicklung im modernen Eisenbahnbau teilnehmen, haben Sie die Chancen gründlicher Weiterbildung und in jeder Weise Entfaltungsmöglichkeiten. Die Einarbeitung unter der Führung von Spezialisten erleichtert es Ihnen, bei uns Fuss zu fassen.

Senden Sie bitte Ihre Anmeldung mit den üblichen Unterlagen an die

Bauabteilung der Generaldirektion SBB

3000 Bern, Mittelstrasse 43

oder nehmen Sie über Telefon 031 60 26 44 einen ersten Kontakt mit uns auf.

HOCHBAUAMT DER STADT BERN

Wir suchen per sofort oder nach Vereinbarung

2 dipl. Architekten (ETH-Z oder ETH-L)

Aufgabenbereich:

Vorprojektstudien für verschiedenste öffentliche Bauvorhaben, Wettbewerbsdurchführungen, Projektbegleitungen, Koordinationsaufgaben und so weiter.

Bei Eignung steht dem Bewerber die Stelle eines Projektleiters in Aussicht.

2 Architekten-Techniker HTL

Aufgabenbereich:

Projektierung, Devisierung sowie Ausführung verschiedenster öffentlicher Bauvorhaben, Baubegleitungen, Durchführung öffentlicher Submissionen usw.

Mehrjährige Praxis erwünscht.

1 Hochbauzeichner

Aufgabenbereich:

vielseitige Arbeiten im Büro und auf der Baustelle.

Wir bieten:

selbständiges Arbeiten in jungem, zielstrebigem Team; angenehmes Arbeitsklima; Fünftagewoche, Besoldung gemäss städtischer Besoldungsverordnung; Aufstiegsmöglichkeiten.

Ihre Kurzofferte erbitten wir an:

Hochbauamt der Stadt Bern, Postfach 2731, 3001 Bern
oder Telefon 031 / 64 64 68

F. Rutishauser, dipl. Architekt ETH/SIA, Stadtbaumeister

Wir suchen

Ingenieur-Techniker HTL

Aufgabenbereich: Hochbau, Bauleitung im Brückenbau

Eisenbetonzeichner-Konstrukteur

Aufgabenbereich: Brücken-, Industrie- und Hochbau

Fachlich gutausgewiesenen, einsatzfreudigen Bewerbern bieten wir entwicklungsfähige Stelle mit sehr attraktiven Anstellungsbedingungen.

Ingenieurbüro Dr. H. Hugi + P. Schuler

8001 Zürich, Löwenstrasse 19

Telefon 01 / 27 33 10

Das Strasseninspektorat der Stadt Luzern sucht einen

Tiefbauzeichner

der charakterlich zur Führung einer grösseren Belegschaft geeignet ist, abgeschlossene Berufslehre und wenn möglich fachliche Weiterbildung im Strassen- und Belagsbau sowie in allgemeinen Tiefbauarbeiten aufweist. Der Bewerber soll Schweizer Bürger mit guter Gesundheit und einwandfreiem Leumund sein.

Es handelt sich um eine Dauerstelle mit zeitgemässer Besoldung, 13. Monatslohn, Pensions- oder Sparkasse, Familien- und Kinderzulagen, Fünftagewoche, angenehmem Arbeiten in kameradschaftlichem Team.

Nehmen Sie bitte mit uns Fühlung auf. Wir orientieren Sie gerne — sei es schriftlich oder telefonisch — über die näheren Anstellungsbedingungen.

Strasseninspektorat der Stadt Luzern

Gibraltarstrasse 29

6003 Luzern

Telefon 041 / 23 41 76

**KISSLING
BERN**

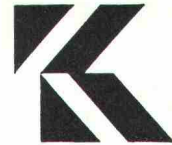

Stahlbau, Metallbau, Torbau,
Blechpresserei
Kunststoff-Konstruktionen

Hans Kissling AG Bern

Telefon 031 / 51 43 11

Zentweg 1

3072 Ostermundigen

Bauingenieur-Techniker HTL

41 Jahre, Erfahrung in Planung und Ausführung von Industriebauten, mit guten Kenntnissen in Stahlbau, Bautenunterhalt und Hochbau, sucht neuen Wirkungskreis im Raum Baden—Brugg. Evtl. Aufbau oder Leitung eines Baubüros.

Offerten unter Chiffre SBZ 690 an IVA AG, Postfach, 8035 Zürich.

Dipl. Bauingenieur ETH/Statiker

38 Jahre, mit Erfahrung in Projektierung von Eisenbetonkonstruktionen (Hochbau), sucht auf Herbst 1973 oder Frühjahr 1974 interessante Stelle in Ingenieurbüro. Raum Luzern, evtl. Zug.

Offerten mit Arbeits- und Gehaltsangaben bitte unter Chiffre M 25-301600 an Publicitas, 6002 Luzern.

WANNER

Wir sind ein aufstrebendes dynamisches Unternehmen der Baubranche auf dem Gebiet der Flachbedachung und Bausolierung. Zur Ergänzung unseres Verkaufsteams suchen wir einen einsatzfreudigen, verhandlungsgewandten, bautechnisch gebildeten

technischen Berater im Aussendienst

für die Stadt Zürich und Umgebung.

Die Aufgabe besteht darin, im Sinne moderner Absatzförderung unsere Produkte und Systeme bei Architekten und Unternehmern bekanntzumachen.

- Lebensstelle mit den Leistungen entsprechendem Einkommen und Spesenentschädigung
- alle Sozialleistungen eines fortschrittlich geführten Unternehmens
- der neue Mitarbeiter wird gründlich eingeführt

Wenn Sie diese selbständige und verantwortungsvolle Tätigkeit interessiert, so schreiben Sie uns kurz oder rufen Sie uns an, wir geben Ihnen gerne nähere Auskunft.

WANNER AG

8105 Regensdorf, Telefon 01 / 71 51 71

HEIERLI

In unsere Abteilung Abwassertechnik suchen wir einen

Bauingenieur

Aufgabenbereich:

Projektierung und Bauleitung von Kläranlagen sowie Ausarbeitung von Studien über generelle Gewässerschutzprobleme.

Wir bieten:

Anspruchsvolle, abwechslungsreiche Arbeit in einem Team, das Ihnen bei der Lösung schwieriger Aufgaben kollegial beisteht. Moderne Arbeits- und Anstellungsbedingungen.

Unser Herr Schärli steht Ihnen für weitere Auskünfte gerne zur Verfügung.

Ingenieurbüro Heierli, 8006 Zürich
dipl. Bauingenieure ETH/SIA/ASIC
Culmannstrasse 56, Tel. 01 / 60 06 60

Zur Ergänzung unseres qualifizierten Mitarbeiterteams suchen wir für sofortigen oder späteren Eintritt einen

Bauingenieur- Techniker HTL

für die Projektierung von interessanten Bauten auf dem Gebiete des Industrie-, Hoch- und Brückenbaues. Unser Ingenieurbüro mit langfristigem Bestand an anspruchsvollen und abwechslungsreichen Aufträgen bietet Ihnen entwicklungsfähige Dauerstellen sowie fortschrittliche Arbeitsbedingungen.

Interessenten bitten wir, sich telefonisch oder schriftlich mit uns in Verbindung zu setzen.

E. HAEMMIG + H. C. HEPP
Ingenieurbüro SIA/ASIC
Riehenstrasse 64, 4000 Basel
Telefon 061 / 33 39 89

Planungsingenieur

Das Erarbeiten von Planungsgrundlagen, Feasibility-Studien, Grob- und Fein-Layouts sind Ihnen ein Begriff. Als Ingenieur-Techniker HTL finden Sie in unserem kleinen Team, das sich mit der **Fabrik- und Layout-Planung** befasst, ein interessantes Tätigkeitsgebiet. Nach gründlicher Einführung möchten wir Ihnen folgende Aufgaben übertragen:

- Projektleitung
- Erstellen von Netzplänen
- Ausarbeiten von Pflichtenheften für Architekten, Ingenieure und Lieferanten
- Kostenberechnungen
- Leitung von Umzugs- und Einrichtungsprojekten
- Budgetüberwachung
- Beurteilung von Unternehmerofferten.

Wenden Sie sich bitte an das Personalbüro A der

Hasler

Hasler AG Bern
Belpstrasse 23, 3000 Bern 14, Tel. 031 / 65 21 11

Auf 1. Oktober 1973 oder nach Vereinbarung suchen wir einen

kaufm. Mitarbeiter

für unsere Bauabteilung.

Die Stellung ist vielseitig und umfasst interessante, abwechslungsreiche Aufgaben.

Wenn Sie es schätzen, in einem jungen Team eine selbständige Arbeit zu übernehmen, würde es uns freuen, Sie kennenzulernen.

Ihre schriftliche Bewerbung richten Sie bitte an

Park-Immobilien AG
Mellingerstrasse 1
5401 Baden

Unser Herr Jenkel ist gerne bereit, telefonisch nähere Auskünfte zu geben (Tel. 056 / 22 30 84, intern 341).

Zur Ergänzung unseres Teams suchen wir einen gutqualifizierten, initiativen

Eisenbetonzeichner

Wir wünschen in unserem zukünftigen Mitarbeiter einen angenehmen Kollegen zu finden, der bereit ist, weitgehend selbständig zu arbeiten.

Wir bieten eine abwechslungsreiche Tätigkeit im Brücken-, Industrie- und Wohnungsbau sowie ein angenehmes Arbeitsklima und fortschrittliche Arbeitsbedingungen.

Es würde uns freuen, Sie zu einer unverbindlichen Aussprache treffen zu dürfen.

F. Minikus und E. Witta

dipl. Bauingenieure ETH/SIA
8032 Zürich, Biberlinstrasse 16
Tel. 01 / 55 04 66
5400 Baden, Mellingerstrasse 22
Tel. 056 / 22 92 25

Gesucht

Bauführer, Hilfsbauführer Bauzeichner

für selbständige Bearbeitung vielseitiger Bauaufgaben.
Gutes Leistungssalär, gleitende Arbeitszeit.
Eintritt sofort oder nach Uebereinkunft.
Kontaktnahme mit
Charles R. Kälin, Architekturbüro, Winterthur
Telefon 052 / 29 79 48



sucht für das Gemeindebauamt

Bauzeichner

für sämtliche auf einem Bauamt vorkommenden Arbeiten.

Wir bieten zeitgemässe Besoldung, fortschrittliche Anstellungsbedingungen und gute Sozialleistungen.

Stellenantritt: 1. August 1973 oder nach Uebereinkunft.

Auskünfte erteilt der Chef,
Bauamt, Telefon 081 / 31 19 05.

Anmeldungen mit den üblichen Unterlagen sind zu richten an die
Gemeindeverwaltung, Bauamt, 7050 Arosa

Wir tasten uns zu einem Schulbausystem durch. Die ersten Prototypen sind in Vorbereitung. Skelettbau, verschiebbare Wände und mechanische Lüftung gewährleisten freie Unterteilbarkeit in Räume beliebiger Grösse.

Nächsten Frühling werden wir mit dem Bau mehrerer Anlagen in dieser Art beginnen. Vorher sind aber noch zahlreiche Schlüsseldetails zu lösen. Ferner übertragen wir unsere bisherigen Erfahrungen laufend auf neue Entwürfe.

Haben Sie Interesse, in diesen Prozess einzusteigen? Als Entwerfer oder Konstrukteur oder beides zugleich? Als Deviser und Bauführer?

Wir suchen:

**Architekt-Techniker
Hochbauzeichner
Bauführer
Hilfsbauführer**

**Roland Gross
Architekt SIA
Pilatusstrasse 2
8032 Zürich
Telefon 01 / 34 44 98**

HEIERLI

Wir suchen jungen

dipl. Bauingenieur ETH

für die Bearbeitung von Spezialaufgaben auf dem Gebiet der Hydraulik und Bodenmechanik, für baulich-organisatorische Studien und für Projektierungsaufgaben im Tief- und Stahlbetonbau.

Einsatz unter erfahrener Leitung in kleinem Team und mit laufender Weiterbildung.

Wir erwarten den Anruf gutausgewiesener Bewerber.

Ingenieurbüro Heierli, dipl. Bauingenieure ETH, SIA, ASIC
8006 Zürich, Culmannstrasse 56

Telefon 01 / 60 06 60 (Herr Dr. W. Heierli oder Herr L. Jundt)
Ausser Geschäftszeit Tel. 01 / 53 56 35 (Herr Dr. W. Heierli)

Architekturmodelle in Gips,
Holz, Plexiglas, termingerecht
und in tadelloser Ausführung

Architekturmodelle

Zaborowsky & Schalk
Neumarkt 10, 8001 Zürich
Telefon 34 22 16
Stewardstr. 99, 8050 Zürich
Telefon 46 62 11

Wir suchen

Architekt-Techniker HTL

Kleines Team, Entwurf bis Ausführung, inkl. Bauführung.
Wir bieten zeitgemässe Anstellungsbedingungen und eine der Aufgabe entsprechende Honorierung.
Walter Wüest, Architekt FSAI
8003 Zürich, Wuhrstrasse 2, Telefon 01 / 35 32 66

25jähriger

Tiefbauzeichner

mit dreijähriger Bauführerpraxis im allgemeinen Tiefbau (speziell Brückenbau), sucht neuen Wirkungskreis in Tiefbauunternehmung per 1. September.
Offerten bitte unter Chiffre K 03-353629 an Publicitas, 4001 Basel.

Einem jungen, zielstrebigem

Bauzeichner/Bauführer

bieten sich in unserer Generalunternehmung ausgezeichnete Chancen einer beruflichen Weiterentwicklung. Wir suchen einen initiativen Mitarbeiter für unsere neu geschaffene Abteilung Umbau, die interessante Umbauten betreut.

Ihre gute Ausbildung ist für uns wichtig, aber auch Ihr Sinn für Zusammenarbeit und Koordination. Durch Ihre integre Persönlichkeit und Ihr Engagement für neue wirtschaftliche Lösungen im Baugewerbe werden Sie einen positiven Beitrag zum Image unserer Firma leisten können.

Wir verlangen viel von Ihnen, honorieren Ihren Einsatz und Ihre Qualifikationen aber entsprechend grosszügig nach dem Leistungsprinzip. In unserer aufstrebenden Generalunternehmung erwarten Sie auch moderne Sozialleistungen.

Sie sollten uns anrufen und eine Besprechung vereinbaren. Wir werden Sie gerne über unsere Firma und Ihren zukünftigen Arbeitsplatz orientieren.

iwobau

IWOBAU AG, Generalunternehmung
8304 Wallisellen, Grindelstrasse 5
Telefon 01 / 93 01 81, intern 23



Wir sind ein mittelgrosses Unternehmen, bestehend aus Architekturbüro und Generalunternehmung. Das Hauptgewicht unserer Tätigkeit liegt beim vorfabrizierten Bauen.

Zur Ergänzung unseres Teams suchen wir einen initiativen und an selbständiges Arbeiten gewöhnten

Hilfsbauführer

mit guten organisatorischen Fähigkeiten und Verhandlungsgeschick. Als Aufgabenbereich ist vorgesehen:

- örtliche Bauführung in Zusammenarbeit mit dem verantwortlichen Bauleiter
- Organisation und Ueberwachung von Garantiearbeiten
- Mitarbeit bei der techn. Liegenschaftenverwaltung (Unterhalt)
- Mitarbeit bei der Kostenermittlung und Abrechnung

Dieser Posten eignet sich speziell für einen Handwerker mit abgeschlossener Berufslehre (Maurer oder anderer Bauberuf) und einigen Jahren praktischer Tätigkeit.

Wir bieten Ihnen eine vielseitige Tätigkeit mit guten Weiterbildungsmöglichkeiten sowie überdurchschnittliche Anstellungsbedingungen.

Gerne erwarten wir Ihre telefonische oder schriftliche Bewerbung an:

Peikert Contract AG
6300 Zug, Industriestrasse 22
Telefon 042 / 21 32 35 (Herr R. Peikert)

Leiterin oder Leiter der Fakturierungsabteilung einer grösseren Bauunternehmung in Zürich

Sind Sie bereits in einer ähnlichen Position tätig, so dass wir keine grossen Worte über den Aufgabenbereich verlieren müssen, der Fakturierung, Rechnungskontrolle und das Offertwesen einschliesst.

Unser Auftraggeber bietet Ihnen die Möglichkeit, in einer ähnlichen Tätigkeit Ihr grosses Fachkönnen und Ihre charakterliche Integrität in einer Kaderposition optimal einzusetzen, Reorganisationsvorschläge (auch im EDV-Gebiet) zu erarbeiten und bei der Besetzung von neuen Mitarbeiterpositionen ein gewichtiges Wort mitzureden. Also, eine interessante und sehr attraktive, neue Aufgabe in einem Ihnen bereits gut vertrauten Gebiet. Auf Wunsch wird Ihnen auch eine Wohnung zur Verfügung gestellt.

Besprechen Sie doch dieses Angebot auf vertraulicher Basis mit uns. Den Kontakt stellen Sie her durch eine handschriftliche Kurzbewerbung unter Kennnummer 922. Selbstverständlich sichern wir Ihnen volle Diskretion zu.



Institut für Angewandte Psychologie Zürich

Abt. Personalwahlberatung Merkurstrasse 20, 8032 Zürich

Position auf Direktionsebene

Namhafter Konzern mit bedeutendem diversifiziertem Tätigkeitsprogramm in der internationalen Bauwirtschaft

sucht einen

dipl. Bauingenieur ETH als Delegierten für das Bauwesen

Der Wirkungsbereich umfasst:

- Formulierung einer umfassenden, konzerneigenen Baupolitik, die sowohl Industrie- Verwaltungs- als auch Wohnungsbau umfasst mit Schwerpunkt in der Schweiz
- Beratung der Konzernleitung, insbesondere in baupolitischen Fragen
- Kontaktpflege auf höchster Ebene. Verhandlungen mit Behörden und Persönlichkeiten aus Wissenschaft und Wirtschaft
- Leitung eines Direktionsbereichs mit mehreren hundert Mitarbeitern. Erstklassige Kader und Spezialisten in allen Sparten des Bauwesens sind vorhanden.

Diese Spitzenposition erfordert:

- Abgeschlossenes Hochschulstudium (dipl. Bauingenieur ETH)
- Fundierte Kenntnisse der schweizerischen Bauwirtschaft
- Fähigkeit, mit den Spitzen der Wissenschaft und Wirtschaft zu verhandeln
- Hohes menschliches und fachliches Format
- Sprachen: Deutsch und Französisch perfekt, wenn möglich bilingue

Der Konzern offeriert:

- Ausgedehnten Wirkungsbereich mit interessanten und unternehmerischen Problemstellungen
- Sonderstatus im Konzernstab (Direktionsebene)
- Ueberdurchschnittliche Verdienstmöglichkeiten
- Gut ausgebaute Sozialleistungen

Anmeldung:

- Interessenten sind gebeten, sich mit der beauftragten Personalberatung in Verbindung zu setzen. Strengste Diskretion wird zugesichert.

Personalberatung Dr. Emil Greber

Löwenstr. 11 CH - 8001 Zürich/Schweiz Tel. 01 / 27 84 32



Ingenieurbüro in Winterthur sucht

Bauingenieur

als Statiker und Teamchef.

Wir bieten eine vielseitige Tätigkeit im Hoch- und Tiefbau, fortschrittliche Arbeitsbedingungen, umfassende Sozialleistungen und gegebenenfalls Gewinnbeteiligung.

Offerten von Interessenten mit mehrjähriger Praxis sind erbeten unter Chiffre 4365 an Mosse-Annoncen AG, 8023 Zürich.

Wir suchen einen

Eisenbetonzeichner

zur Mitarbeit an interessanten Projektaufgaben im Hochbau und städtischen Verkehrsbau.

Gerne erwarten wir Ihren Anruf.

SCHUBIGER + CIE., Bauingenieure
8008 Zürich, Kleinstr. 16 (beim Kreuzplatz)
Telefon 01 / 34 86 64

Ingenieurbüro (im Fricktal) sucht zur Ergänzung des Mitarbeiterstabs einen

Eisenbetonzeichner

für die selbständige Bearbeitung vielseitiger Konstruktionen auf dem Gebiet des Hoch- und Tiefbaus.

Sie finden in unserem mittelgrossen Betrieb angenehmes Arbeitsklima in jungem Team, modern eingerichtete Arbeitsplätze, gleitende Arbeitszeit, zeitgemässe Entlohnung, Pensionskasse.

Eintritt sofort oder nach Vereinbarung. Schriftliche oder telefonische Bewerbungen erbeten an

F. Kümmerli, Ingenieurbüro
Hermann-Keller-Strasse 4
4310 Rheinfelden
Telefon 061 / 87 66 33

Reizt Sie

- die Arbeit auf dem Lande
- die Mitarbeit in einem jungen Team
- ein Büro mit Flair
- ein gutes Salär?

Wenn Sie sich als junger

Hochbauzeichner

oder als junge

Sekretärin

angesprochen fühlen, dann sollten Sie uns unbedingt anrufen. Unser Atelier liegt mitten im Grünen, 15 Autominuten von Zürich.

Walter Maurer, Architekturbüro
8618 Oetwil am See, Telefon 01 / 74 49 40

Innenarchitekt, Bau- oder Möbelzeichner als Berater für Büroeinrichtungen

Das moderne Programm unseres Auftraggebers bietet mit seinem Baukastensystem eine äusserst vielseitige und anpassungsfähige Gestaltung des Arbeitsplatzes.

Für dieses Möbelsystem suchen wir einen profilierten Berater, der die erweiterte Region Zürich betreut. Es würde uns freuen, mit jüngeren Herren (max. 35) in Verbindung zu treten, deren Erfahrung im Bereich der Raumgestaltung ihnen ermöglicht, die Kunden mit sachlicher Argumentation und gehobenen Fachkenntnissen wirkungsvoll zu beraten. Geboten werden ein selbständiger Aufgabenbereich, ein qualitativ hochstehendes und trotzdem konkurrenzfähiges Produkt und interessante finanzielle Bedingungen.

Zielstrebigen Interessenten stehen wir gerne mit weiteren Auskünften zur Verfügung. Bitte nehmen Sie mit uns Kontakt auf, am zweckmässigsten durch eine handschriftliche Kurzbewerbung unter Kennnummer 899.

Volle Diskretion ist selbstverständlich.



Institut für Angewandte Psychologie Zürich

Abt. Personalwahlberatung Merkurstrasse 20, 8032 Zürich

Polizeiamt der Stadt Zürich

Beim **Feuerwehriinspektorat** (Abteilung Feuerpolizei) ist so bald als möglich die Stelle eines

Architekten/Technikers HTL

(Stellvertreter des Chefs)
zu besetzen.

Aufgabenbereich: selbständige Behandlung von Baugesuchen im Baupolizeiverfahren. Abfassen von Verfügungen und Anträgen. Planbegutachtungen und Abnahme von Neu- und Umbauten in feuerpolizeilichen Belangen. Leitung einer kleinen Gruppe von Kontrollbeamten.

Anforderungen: abgeschlossenes Studium im Hochbau an einer höheren technischen Lehranstalt. Einige Jahre Berufspraxis. Eignung im Verkehr mit der Verwaltung und dem Publikum.

Wir bieten: angenehmes Arbeitsklima. Nach guter Einführung in die abwechslungsreiche Tätigkeit der Feuerpolizei eine interessante, selbständige Tätigkeit. Besoldung im Rahmen der städtischen Besoldungsverordnung; 13. Monatslohn; Treueprämie; Pensions- und Unfallversicherung; Fünftagewoche.

Anmeldung: Ihre handschriftliche Bewerbung mit Lebenslauf, Bildungsgang, bisheriger Tätigkeit, Zeugnisabschriften und einer Fotografie ist mit der Ueberschrift «Architekt/Techniker der Feuerpolizei» bis **31. August 1973** dem Polizeivorstand der Stadt Zürich, Amtshaus I, Bahnhofquai 3, 8001 Zürich, einzureichen.

Der Adjunkt der Feuerpolizei erteilt über weitere Fragen gerne nähere Auskunft (Telefon 01 / 33 76 30, intern 25, von 7 bis 9 Uhr).

Zürich, 14. Juli 1973

Der Polizeivorstand der Stadt Zürich

IBM

Die sich im Gebiet der
elektronischen Datenverarbeitung

stellenden Aufgaben sind anspruchsvoll, aber auch faszinierend. In unserem dynamischen Team entwickeln wir für und zusammen mit verschiedenen Grosskunden neue Organisationsformen unter Zuhilfenahme von Computern. Vielleicht sind Sie der

Ingenieur ETH

der unser Team ergänzen möchte und aktiv bei der Entwicklung neuer Konzepte mitzuarbeiten wünscht.

Das benötigte EDV-Wissen vermitteln wir Ihnen durch interne Kurse und gründliche praktische Einarbeitung. Später werden Sie, unterstützt durch Systemberater und Branchenspezialisten, die Zusammenarbeit mit einem Kunden planen und für die Realisierung von Projekten verantwortlich sein. Die dabei an Ihr fachliches und verhandlungstechnisches Können gestellten Anforderungen sind gross. Ein Hochschulabschluss bietet die besten Voraussetzungen für eine erfolgreiche Tätigkeit.

Besprechen Sie bitte mit uns die Chance Ihres Erfolgs.

IBM (SCHWEIZ)
Dreikönigstrasse 24
8022 Zürich
Telefon 01 / 25 90 01, intern 343 oder 339

DEGGO AG

Planung, Projektierung und Ausführung von Bauvorhaben
Generalunternehmung
Kauf, Verkauf, Verwaltung von Liegenschaften
Laden- und Restauranteinrichtungen
Standortanalysen
sucht zur Ergänzung eines jungen Teams

Bautechniker/Architekt

als **Projektleiter**
für Wohn-, Geschäfts- und Industriebauten.

Voraussetzungen für diese interessanten und vielseitigen Tätigkeiten sind:

- eine gute Grundausbildung
- einige Jahre Praxis
- Initiative und Sinn für selbständiges Arbeiten

Eintritt nach Uebereinkunft.

Unterbreiten Sie uns bitte Ihre Kurzzofferte oder telefonieren Sie über Telefon 01 / 50 44 44 (Herrn P. Jung verlangen) zwecks einer ersten persönlichen Kontaktnahme.

DEGGO AG
8050 Zürich, Jungholzstr. 43 (Nähe Bahnhof Oerlikon)

LONDON

Architekt(in) dipl. ETH/EPUL oder Techniker HTL Hochbauzeichner(in)

gesucht zur Ergänzung des Design-Teams eines Projekts mehrfacher Nutzung in Chelsea.

Sie könnten in einem etablierten Londoner Architekturbüro an der Ausarbeitung und Ausführung dieses interessanten Projekts mitarbeiten.

Kenntnisse der englischen Sprache sind erwünscht, aber nicht wesentlich. Arbeitsantritt im Herbst dieses Jahres.

Interviews finden zwischen dem 17. und 21. Juli in Zürich statt.

Schreiben Sie bitte mit Angaben Ihrer akademischen und beruflichen Erfahrung und Ihrer Telefonnummer unter Chiffre SBZ 673 an IVA AG, Postfach, 8035 Zürich, oder telefonieren Sie zwischen dem 18. und dem 21. Juli über Telefon 01 / 27 55 10, und verlangen Sie John Eger für weitere Auskünfte.



Unsere Tochtergesellschaft, die ALESA ALUSUISSE ENGINEERING AG in Zürich-Altstetten, projektiert und realisiert Industrieanlagen, Ueberbauungen sowie sämtliche Infrastrukturen usw. in der Schweiz und im Ausland.

Bedingt durch den zunehmenden Aufgaben- und Arbeitsumfang der Sparte «Hoch- und Tiefbau» suchen wir:

2 Hochbauzeichner-Konstrukteure

welche Interesse für die Planung und Detailbearbeitung von Wohn- und Feriensiedlungen mit vorfabrizierten Elementen und Aluminiumsystemen haben, aber auch an allgemeinen Hochbauarbeiten im Industriebau und bei Vorprojekten mitwirken möchten. Nach erfolgreicher Einarbeitung wäre die Ver-setzung zu einer örtlichen Bauleitung im In- oder Ausland möglich.

2 Eisenbetonzeichner-Konstrukteure

für die Erstellung von Schalungs- und Armierungsplänen für Aluminiumhütten, Press- und Walzwerke, Silos, Kraftwerk-, Wasser- und Abwasserreinigungsanlagen, Brücken usw. Diese Aufgabe umfasst selbständiges, konstruktives Arbeiten mit den projektierenden Ingenieuren. Baustellenbesuche zur Kontrolle und Abnahme von Armierungen sind mit dieser Tätigkeit verbunden.

1 Sanitärzeichner-Konstrukteur

wenn möglich auch mit Heizungserfahrung. Nach gründlicher Einarbeitung würde ihm Gelegenheit geboten, seine Aufgaben weitgehend selbständig zu erledigen. Diese Tätigkeit erfordert Baustellenbesuche im In- und Ausland.

Weitere Auskünfte über das betreffende Arbeitsgebiet und die Anstellungsbedingungen geben wir Ihnen gerne anlässlich einer persönlichen Besprechung. Wir bitten Sie, sich telefonisch oder schriftlich an unseren Personaldienst zu wenden.

SCHWEIZERISCHE ALUMINIUM AG Buckhauserstrasse 11 8048 Zürich Telefon 01 / 54 80 80



Im Einvernehmen mit unserem langjährigen verdienten Geschäftsführer, der seiner Pensionierung entgegenseht, suchen wir für die

Leitung unseres Geschäftskreises im Kanton Graubünden

einen

Bauingenieur oder dipl. Baumeister

Wir stellen uns eine Persönlichkeit mit fundierten Kenntnissen und Erfahrung im Strassen- und Tiefbau sowie auf folgenden Gebieten vor:

- Akquisition
- Offert- und Abrechnungswesen
- Betriebsführung mit besonderem Gewicht auf Arbeitsvorbereitung, Organisation, Arbeitsüberwachung und Wirtschaftlichkeit
- Personalführung

Einem Interessenten, der den beschriebenen Aufgaben gewachsen und mit den bündnerischen Verhältnissen vertraut ist, bieten wir eine zukunftsversprechende Position mit Erfolgsbeteiligung und weitreichenden Kompetenzen.

Bewerbungen mit vollständigem Personaldossier sind persönlich an **Herrn Dr. H. Hammer, Direktor, c/o Stuang, 3001 Bern, Wabernstrasse 40**, zu richten.

Volle Diskretion ist für uns selbstverständlich.

Eidg. Technische Hochschule Zürich

Das Institut für Flüssigkeitstechnik, dessen Tätigkeit auf die angewandte Strömungslehre (Kreiselmaschinen und volumetrische Maschinen, die mit Wasser oder Öl angetrieben werden) ausgerichtet ist, sucht einen

diplomierten Maschineningenieur

welchem sich folgende Aufgaben stellen:

- Mitwirkung im Laborbetrieb, der im wesentlichen die Modernisierung und Erneuerung von Maschinen und Messanlagen und mit dem Unterricht verbundene praktische Arbeiten umfasst
- Mitarbeit und später selbständige Weiterführung von Forschungsarbeiten

Es würde uns freuen, wenn Sie sich entschliessen könnten, bald mit uns Kontakt aufzunehmen. Ihren telefonischen Anruf oder Ihre schriftliche Bewerbung erwartet gerne Herr Prof. B. Chaix, Vorsteher des Instituts für Flüssigkeitstechnik, Sonneggstrasse 3, 8006 Zürich, Telefon 01 / 32 62 11, intern 2456 oder 2457 (dipl. Ing. J.-M. Chapallaz).

BG

cherche

ingénieur-technicien ou technicien chauffage

pour études et surveillance d'installations de chauffage de moyenne et grande importance (hôpitaux, hôtels, usines, laboratoires, hautes écoles, grands magasins, etc.).

Horaire libre. Semaine de 5 jours. Prestations sociales étendues. Entrée immédiate ou à convenir.

Les candidats voudront bien adresser leurs offres manuscrites complètes avec curriculum vitae, copies de certificats, références et prétentions de salaire à

Bonnard & Gardel, Ingénieurs-conseils S. A.
61, avenue de Cour, 1007 Lausanne

Wir suchen

Hochbauzeichner

für Mitarbeit an Ausführung und Durchführung interessanter Bauvorhaben (Schulhausbau — Kommunalbau — Siedlungsbau). Ihr Interesse an gestalterischen, theoretischen und konstruktiven Problemen werden wir entsprechend honorieren. Gerne erwarten wir Ihre Anfrage und hoffen, Sie bald als neues Mitglied unserer Gruppe zu begrüssen.

Urs Burkhard + Adrian Meyer + Max Steiger
Architekten SIA/SWB
Dammstrasse 7, 5400 Baden
Telefon 056 / 22 86 44

GöhnerBauten

Wir suchen für die örtliche Bauleitung von Grossbaustellen in der Region Zürich qualifizierte

Bautechniker/ Bauführer

Für diese Vertrauensposten werden solide Berufsausbildung sowie Baupraxis, mehrjährige Erfahrung in Devisierung, Submission, Ausmass und Abrechnungswesen vorausgesetzt.

Interessante Dauerstelle mit fortschrittlichen Anstellungsbedingungen, Pensionskasse, 5-Tage-Woche. Eintritt nach Übereinkunft.

Offerten sind zu richten an den Personalchef der

Ernst Göhner AG

Neubauten, Generalunternehmung, Elementbau
Hegibachstr. 47, Postfach, 8032 Zürich, Telefon 01-53 58 00

GöhnerBauten

Wir suchen

keinen Bauführer

weil uns einer gekündigt hat. Bei uns geht ganz selten jemand weg. Wir haben Kollegen, die 20, 30 und mehr Jahre bei uns sind. Und es gefällt Ihnen immer noch.

Uns fehlt ein Bauführer,

weil wir sehr viel Arbeit haben und diese doch hundertprozentig leisten wollen. Unsere Kunden sind gewöhnt, dass wir sie tadellos bedienen. Nicht zuletzt sind wir dies unserem Berufsstand schuldig.

Wir wissen auch, dass Sie dort, wo Sie jetzt sind, auch dringend gebraucht werden. Aber auch nur deshalb, weil Sie Klasse sind, von Bauführung auf Industrie-Grossbaustellen etwas verstehen, einen Netzplan lesen und sich danach halten können, wissen, was Pi ist, und beim Ausmessen aufpassen, dass der Bauherr nicht zweimal dasselbe bezahlen muss.

Wir wissen auch, dass es Ihnen am jetzigen Ort gefällt, sonst wären Sie ja schon lange bei uns. Wir sind aber sicher, dass es Ihnen bei uns noch besser gefallen wird, denn: Sie können weitgehend selbständig arbeiten, den Lohn, weil Ihre Leistung auffällt, selber bestimmen, und müssen ihn nicht in der Lohntüte abholen, der ist am 25. auf Ihrem Konto. Was Sie selber in Empfang nehmen müssen, ist die Gratifikation. Sie werden ein schönes Büro auf dem Bauplatz haben mit allem drum und dran, Sie werden Kollegen im Rücken haben, die sich um Sie kümmern, damit Sie nicht schwimmen müssen.

Es bleibt Ihnen jetzt nur noch übrig, uns zu schreiben oder anzurufen, wann Sie mit dem nötigen Teamgeist bei uns einzutreten gedenken, je früher, desto besser.

André E. Bosshard, dipl. Architekt BSA/SIA
8036 Zürich, Seebahnstrasse 85, Telefon 01 / 35 44 25
abends privat: 01 / 45 69 92 oder 057 / 6 87 30

Interessieren Sie sich

als jüngerer dipl. Architekt für Forschungs- und Entwicklungsarbeiten im Wohnungsbau, Städtebau, Systembau, in der Sozialplanung?

Für unser kleines

Forschungs- und Entwicklungsstudio

suchen wir einen Mitarbeiter, der Freude an methodischer und systematischer Arbeit hat.

Interessiert Sie diese nicht alltägliche Position, wo Sie Ihre gestalterischen und theoretischen Fähigkeiten anwenden können?

Rufen Sie unseren Herrn E. Koch an oder senden Sie Ihre Kurzbewerbung!

Steiger Partner AG
Architekten und Planer
8034 Zürich, Klausstrasse 20
Telefon 01 / 34 78 34



STADT FRAUENFELD

Im Stadtbauamt sind sofort oder nach Vereinbarung folgende Stellen zu besetzen:

Architekt-Techniker HTL

als Stellvertreter des Chefs der Hochbauabteilung und für die Bearbeitung von vielseitigen Hochbaufragen, die Prüfung von Baugesuchen, allgemeine Baukontrollen sowie die Verhandlung mit Behörden und Privaten.

Tiefbauzeichner

für die Projektierung und Bauleitung von Strassen und Kanälen. Gelegenheit zur Einarbeitung in das umfangreiche Gebiet des städt. Tiefbaus.

Unsere Büros befinden sich in der Altstadt von Frauenfeld, etwa 5 Minuten Wegzeit vom Bahnhof. Wir sind auch gerne bereit, Ihnen nach Möglichkeit bei der Beschaffung einer Wohnung zu helfen. Ebenso sichern wir Ihnen Weiterbildungsmöglichkeiten intern und in Fachkursen zu.

Interessenten erteilen wir gerne ergänzende Auskünfte über Telefon 054 / 7 36 60, intern 50, Stadttingenieur H. U. Bühler. Schriftliche Offerten mit den üblichen Beilagen richten Sie bitte an das Stadtbauamt Frauenfeld, 8500 Frauenfeld.

Wir suchen

Architekt ETH

für die Mitarbeit an interessanten, aktuellen und grundsätzlichen Planungen und Realisierungen im Zusammenhang mit Schulhausbau, Siedlungsbau, Kommunalbau und Bauen in der Altstadt.

Wir erwarten von Ihnen gestalterische Fähigkeiten sowie theoretische und praktische Kenntnisse. Ihre Mitarbeit würden wir entsprechend Ihren Fähigkeiten und Neigungen gemeinsam festlegen.

Für ein Gespräch stehen wir jederzeit gerne zur Verfügung.

Urs Burkhard + Adrian Meyer + Max Steiger
Architekten SIA/SWB
Dammstrasse 7, 5400 Baden
Telefon 056 / 22 86 44

Bauführer

28 Jahre alt, in ungekündigter Anstellung, mit Erfahrung im allgemeinen Wohnungsbau (konventionelle und Elementbauweise) wie Bauzeichnen, KV, Submission, Bauführung, Ausmass, Abrechnung, sucht auf 1. Oktober oder nach Vereinbarung freie Mitarbeit bei interessanten Bauprojekten in der Agglomeration Zürich (50 km ab HB Zürich).

Offerten unter Chiffre SBZ 700 an IVA AG, Postfach, 8035 Zürich.

Erfahrener

Bauführer

sucht Stelle in Architekturbüro oder Generalunternehmung. Raum Bern—Burgdorf.

Offerten unter Chiffre T 302887 an Publicitas, 3001 Bern.

Grösseres Ingenieurbüro Nähe Hauptbahnhof Zürich sucht zur Ergänzung seines Mitarbeiterstabes qualifizierte Baufachleute

dipl. Ing., Ing.-Techniker HTL, TB-/EB-Zeichner

Schwerpunkte unserer vielseitigen Tätigkeit liegen bei der Projektierung und Bauleitung im Abwassersektor, im Strassen- und Nationalstrassenbau, im allgemeinen und städtischen Tiefbau sowie der Projektierung von Massivhochbauten.

Dürfen wir Sie einladen, mit uns ein unverbindliches Gespräch zu vereinbaren? Unsere fortschrittlichen Arbeitsbedingungen und die zeitgemässe Salarierung sowie der interessante und vielseitige Auftragsbestand lassen genügend Raum, um individuellen Wünschen weitgehend Rechnung tragen zu können.

Ingenieurbüro Eichenberger AG, 8006 Zürich
Sumatrastrasse 22, Telefon 01 / 34 20 77

Für die Bearbeitung interessanter öffentlicher und privater Bauvorhaben suchen wir

Architekt-Techniker HTL und Hochbauzeichner

Eintritt sofort oder nach Uebereinkunft.

E. Müller, Architekt REG
Mitarbeiter M. Degen, A. Castiglioni
6010 Kriens
Fenkernstrasse 1
Telefon 041 / 45 46 56 / 57

Ingenieurbüro am Bodensee sucht zur Ergänzung des Mitarbeiterstabes

Tiefbauzeichner(in) Eisenbetonzeichner(in)

Bewerber, die Interesse an einer abwechslungsreichen Tätigkeit auf den verschiedenen Fachgebieten des Ingenieurwesens haben und gerne in einem jüngeren Team mitarbeiten möchten, melden sich beim

Ingenieurbüro J. Moggi, dipl. Bauingenieur ETH
8590 Romanshorn/Kreuzlingen, Grünastrasse 1

RATIONELL

soll unser Werkhof geführt werden. Dafür suchen wir einen

Maschinen-Ingenieur/Techniker HTL

mit Sinn für Teamwork und Organisation.

In enger Zusammenarbeit mit der Geschäftsleitung wird er verantwortlich sein für:

- technische und kostenmässige Ueberwachung der mech. Werkstätten und des Bauhofs (grosser Maschinen- und Fahrzeugpark)
- Einkauf
- Inventarverwaltung
- technische und wirtschaftliche Abklärungen bei Neuanschaffungen

Stämpfli

AG

Bauunternehmung, 3550 Langnau
Telefon 035 / 2 13 31

Das junge Team der Universitätsplanung Bern sucht als Mitarbeiter einen

Architekten

Wir befassen uns mit interessanten und umfangreichen Planungsaufgaben im Bereiche des Hochschulbaus und erwarten Sie gerne bei uns auf dem Hochbauamt an der Gerechtigkeitsgasse zu einer ersten Besprechung.

Telefon 031 / 64 49 47.

Baudirektion des Kantons Bern, Hochbauamt
Universitätsplanung
3011 Bern, Gerechtigkeitsgasse 36

VERKEHRSBAUTEN

Für die Projektierung von interessanten unterirdischen städtischen Verkehrsbauten suchen wir einen tüchtigen

Tiefbauzeichner

Bitte rufen Sie uns an, wir geben Ihnen gerne weitere Auskünfte.

SCHUBIGER + CIE., Bauingenieure
8008 Zürich, Kleinstr. 16 (beim Kreuzplatz)
Telefon 01 / 34 86 64

Dipl. Ing. ETH

mit Praxis in Ingenieurbüro sucht auf Sommer oder Herbst 1973 neuen, verantwortungsvollen Wirkungskreis.

Bevorzugte Richtungen: Kanalisation, Wasserwirtschaft.
Raum: Zentralschweiz, Bern.

Offerten unter Chiffre H 302765 an Publicitas, 3001 Bern.

Hochbauzeichner

mit eigenem Büro empfiehlt sich überlasteten Architekten, Baumeistern und Privaten für Architekturarbeiten sowie Bauleitung zu günstigen Bedingungen.

Offerten erbeten unter Chiffre OFA 2409 R an Orell Füssli Werbe AG, 5001 Aarau.

Junger

dipl. Arch. ETH und cand. Bauing. ETH

mit 2 Jahren Praxis sucht vielseitige Arbeit (Hochbau) vom 23. Juli 1973 bis 20. Oktober 1973. Entwurf, Konstruktion, statische Berechnungen, Detailbearbeitung, Zeichnen von anspruchsvollen Plänen sind mögliche Einsatzgebiete. Offerten unter Chiffre SBZ 676 an IVA AG, Postfach, 8035 Zürich.

Bauzeichner-Team

übernimmt zeichnerisch-konstruktive Arbeiten auf den Gebieten Strassenbau, Entwässerungen, Abwasser, Verkehrstechnik, Eisenbeton.

Offerten unter Chiffre 4295 an Mosse-Annoncen AG, 8023 Zürich.

Junger

Bauingenieur ETH

sucht interessante und vielseitige Tätigkeit auf den Gebieten Bodenmechanik, Grundbau, Strassenbau, Verkehrswesen.

Offerten unter Chiffre SBZ 702 an IVA AG, Postfach, 8035 Zürich.

Junger

Tiefbauzeichner

der gerne in die Bauführung eingearbeitet werden möchte, sucht auf Mitte Oktober 1973 neue Arbeitsstelle im Raum Zürich.

Offerten unter Chiffre SBZ 698 an IVA AG, Postfach, 8035 Zürich.

Junger Tiefbauzeichner

(Lehrabschluss 1972) sucht Stelle im Raum Winterthur—Zürich auf Oktober/November 1973.

Offerten mit Lohnangabe unter Chiffre SBZ 699 an IVA AG, Postfach, 8035 Zürich.

Angehender

Ingenieur-Techniker HTL

sucht Stelle in Ingenieurbüro oder Verwaltung (Wasserversorgung, Strassenbau). Raum Basel—Olten bevorzugt. Stellenantritt Mitte November.

Offerten erbeten unter Chiffre SBZ 697 an IVA AG, Postfach, 8035 Zürich.

Bauführer

übernimmt Aufträge für Devisierungen und Bauleitungen in freier Mitarbeit.

Offerten unter Chiffre SBZ 694 an IVA AG, Postfach, 8035 Zürich.

Versierter

Bauzeichner/Bauführer

sucht Beschäftigung für einige Wochen oder Monate, evtl. auch stundenweise. Eigener Arbeitsplatz vorhanden.

Offerten unter Chiffre SBZ 695 an IVA AG, Postfach, 8035 Zürich.

Absolvent des Technikums Winterthur (Abschluss Herbst 1973) sucht interessante Stelle als

Bauführer

im Strassen- oder allgemeinen Tiefbau.
Raum Graubünden oder Innerschweiz.

Offerten mit Angaben des Arbeitsgebiets sind zu richten unter Chiffre SBZ 696 an IVA AG, Postfach, 8035 Zürich.

Bestausgewiesener

Architekt ETH

übernimmt allerlei architektonische Arbeiten in freier Mitarbeit zu günstigen Bedingungen (Vor- und Bauprojekte, Projektstudien, Ausführungen usw.).

Offerten unter Chiffre SBZ 703 an IVA AG, Postfach, 8035 Zürich.

Ausmass und Abrechnung gemäss CRB von Hoch- und Tiefbauarbeiten (Einzelobjekte, Ueberbauungen) übernimmt versierter

Bauführer

Offerten unter Chiffre SBZ 701 an IVA AG, Postfach, 8035 Zürich.

Eisenbetonzeichner

(23) mit Maurerlehre sucht Stelle im Raum Zürich. Evtl. verbunden mit Bauleitung.

Angebote mit Verdienstmöglichkeit unter Chiffre SBZ 686 an IVA AG, Postfach, 8035 Zürich.

Bauingenieur-Techniker HTL

(26) mit drei Jahren Praxis im Massivbau sucht interessante Stelle in Ingenieurbüro oder Unternehmung (wenn möglich Tessin).

Offerten unter Chiffre SBZ 687 an IVA AG, Postfach, 8035 Zürich.

Architekt-Techniker HTL

mit langjähriger umfangreicher Entwurf- und Projektierungspraxis, Wettbewerbserfolge, Teamleitung, Koordination, Umgang mit Bauherr und Behörden, sucht entsprechenden Wirkungskreis — Partnerschaft oder freie Mitarbeit.

Offerten unter Chiffre SBZ 688 an IVA AG, Postfach, 8035 Zürich.

Architekt-Techniker HTL/ATZ

28jährig, an selbständiges Arbeiten gewöhnt, mit mehrjähriger Erfahrung in Devisierung, Bauführungen, Abrechnungen usw., sucht interessanten Wirkungskreis.

Zürich, Zürcher Unterland und Winterthur bevorzugt.

Offerten unter Chiffre SBZ 691 an IVA AG, Postfach, 8035 Zürich.

Dipl. Bauingenieur ETH

(Schweizer, Diplom Frühling 1971, zwei Jahre Praxis) sucht Stelle in Ingenieurbüro im Raum Zug—Aargau—Luzern. Stellenantritt Spätherbst 1973.

Offerten bitte unter Chiffre SBZ 692 an IVA AG, Postfach, 8035 Zürich.

Architekt-Techniker HTL

25jährig, Erfahrung im Schulhaus-, Spital- und Industriebau, Koordination, sucht auf 1. November 1973 einen neuen, anspruchsvollen Arbeitsplatz in Architekturbüro oder Generalunternehmung. Raum Zürich—Kloten.

Offerten unter Chiffre SBZ 693 an IVA AG, Postfach, 8035 Zürich.

Junger Tiefbauzeichner mit zweijähriger Praxis als Zeichner/Konstrukteur sucht Stellung als

Hilfsbauführer

im Tiefbau (Strassenbau, Kanalisationen) im Raume Glarnerland, Oberer Zürichsee, Graubünden.

Offerten unter Chiffre SBZ 689 an IVA AG, Postfach, 8035 Zürich.

Architekturstudent

7. Semester, mit abgeschlossener Bauzeichnerlehre, sucht Stelle für 8 Wochen (2. August bis Oktober) im Raume Zürich und Winterthur.

Offerten unter Chiffre OFA 3092 Zn an Orell Füssli Werbe AG, Postfach, 8022 Zürich.

Eisenbetonzeichner

mit zwölf Jahren Praxis im Hochbau sucht interessante Stelle in kleinerem Büro in Zürich, möglichst Nähe Stauffacher.

Offerten erbeten unter Chiffre 4353 an Mosse-Annoncen AG, 8023 Zürich.

Aushilfsstelle als

Hilfsbauführer, Polier oder Vorarbeiter

für 1 bis 6 Monate (eventuell länger) gesucht. Ab August.
Telefon 01 / 99 48 36 ab 17 Uhr.



KING schafft Wohnbehagen

diana-hit heisst dieser robuste Nadel-
filzteppich von KING. Er hält weit
mehr aus als hölzerne Eisenbahn-
räder: Etwa Fussballschuhe, kantige
Tischbeine, Bürostühle, Farbkleckse
oder Schaukelpferde. Deshalb fühlen
sich Klein und Gross auf diana-
Teppichböden so wohl.

Und dies zu Recht: diana gibt es in
7 vollsynthetischen Qualitäten, zum
Teil mit Kompaktschaumrücken, in
Rollen oder Platten, uni oder be-
druckt, in 25 modischen Farben und
für jeden Wohn- oder Arbeitsbereich.

diana[®]

Wichtig für den Architekten: Der Fach-
handel zeigt Ihnen gerne die vollstän-
dige diana-Kollektion. Verlangen Sie
technische Unterlagen, Farbmuster
oder EMPA-Zeugnisse direkt bei uns.

*Technische Angaben über KING-
Produkte finden Sie auch in der
Schweizer Baudokumentation
unter der Referenz: (33) 2 L 1153*



E. KISTLER-ZINGG AG, Teppichfabriken, CH-8864 Reichenburg SZ, Tel. 055/67 12 12

Kilcher

informiert

neu:

KILCHER-Limitgliss[®]-Lager
für elastisch begrenztes Gleiten bis $\pm 7,5$ mm

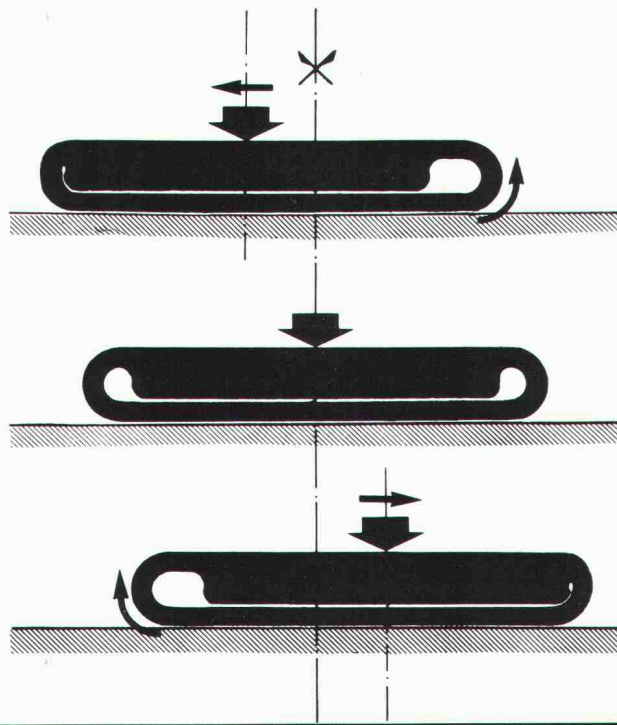

Ausführliche Dokumentation: Telefon 065 45645/49231

F. KILCHER, Bausolationen AG, 4565 Recherswil