

Zeitschrift: Schweizerische Bauzeitung
Herausgeber: Verlags-AG der akademischen technischen Vereine
Band: 92 (1974)
Heft: 21

Werbung

Nutzungsbedingungen

Die ETH-Bibliothek ist die Anbieterin der digitalisierten Zeitschriften. Sie besitzt keine Urheberrechte an den Zeitschriften und ist nicht verantwortlich für deren Inhalte. Die Rechte liegen in der Regel bei den Herausgebern beziehungsweise den externen Rechteinhabern. [Siehe Rechtliche Hinweise.](#)

Conditions d'utilisation

L'ETH Library est le fournisseur des revues numérisées. Elle ne détient aucun droit d'auteur sur les revues et n'est pas responsable de leur contenu. En règle générale, les droits sont détenus par les éditeurs ou les détenteurs de droits externes. [Voir Informations légales.](#)

Terms of use

The ETH Library is the provider of the digitised journals. It does not own any copyrights to the journals and is not responsible for their content. The rights usually lie with the publishers or the external rights holders. [See Legal notice.](#)

Download PDF: 14.03.2025

ETH-Bibliothek Zürich, E-Periodica, <https://www.e-periodica.ch>

BAUMATERIAL
SANITÄRE APPARATE EN GROS
KÜCHENEINRICHTUNGEN
ABLAUFLEITUNGEN
WAND- UND BODENBELÄGE

SABAG

Badezimmer sind Räume, in denen das Individuelle besonders stark erwünscht ist. Hier werden Sie mit unseren neuen Modellen, den traumhaften Farben und modernen Sanitär-Apparaten eine zufriedene Kundschaft bedienen! Aber auch dort, wo die Kalkulation ausschlaggebend ist, sind Sie bei uns richtig. Von der einfachen bis zur luxuriösen Badezimmer-Ausstattung, von der Duschenanlage bis zum kleinen Zubehör finden Sie in unserer Ausstellung eine Fundgrube zahlreicher interessanter Anregungen. Nicht umsonst ist dies eine unserer Spezialabteilungen.



SABAG AG 2500 BIEL
SABAG AG 4612 WANGEN
SABAG + BAUMATERIAL AG 6000 LUZERN
SABAG LAUSANNE SA 1000 LAUSANNE
SABAG LAUSANNE SA 1200 GENÈVE

SABAG

☎ 032 22 58 55
☎ 062 32 23 33
☎ 041 44 61 61
☎ 021 26 90 31
☎ 022 20 79 33

Ein neues Verfahren zur Luftentfeuchtung

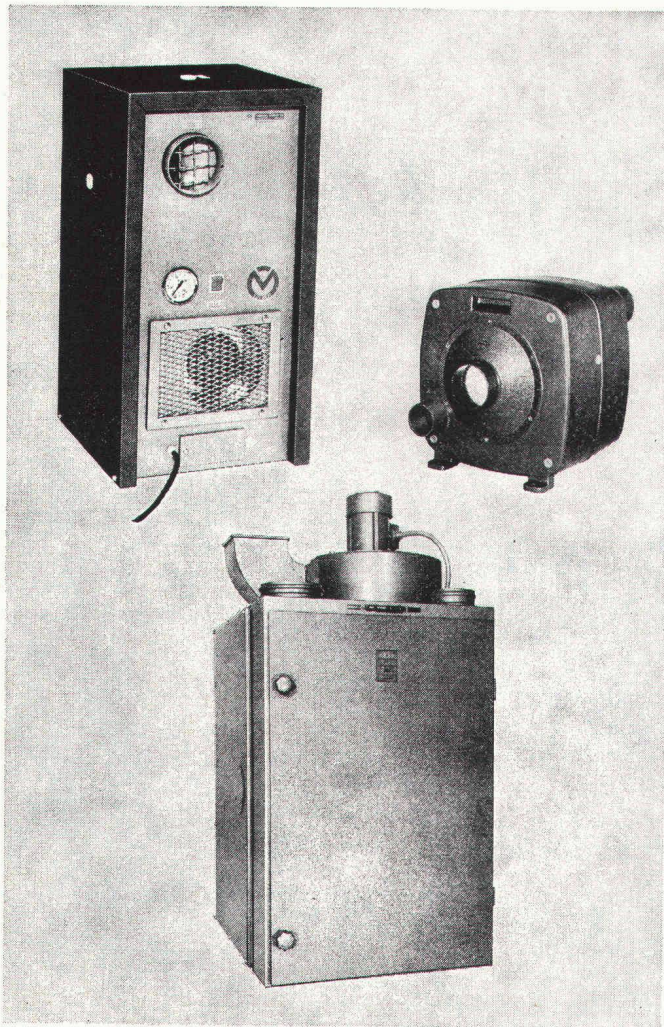

Zum Trockenhalten von Wasserwerken, Brunnenstuben, Rohrkellern, unterirdischen Kavernen etc.
Zum Erzeugen von Trockenluft für Sandstrahlanlagen und industrielle Prozesse.

Das Munters-Trockenverfahren erlaubt es, Luft und Gase bis zu einem Taupunkt von -50°C zu trocknen. Der Prozess verläuft kontinuierlich und erfordert weder Kältekompressor noch ein Auswechseln von Trocknungsmassen. Geräte kompakt und anschlussfertig. Luftmengenbereich $30 \text{ m}^3/\text{h}$ bis $200\,000 \text{ m}^3/\text{h}$.

Verlangen Sie unsere Unterlagen.

Ventilator AG CH-8712 Stäfa Telefon 01 73 81 21
ab 20. Juni 1974: 01 928 2111

«esser's» Schachtabdeckungen

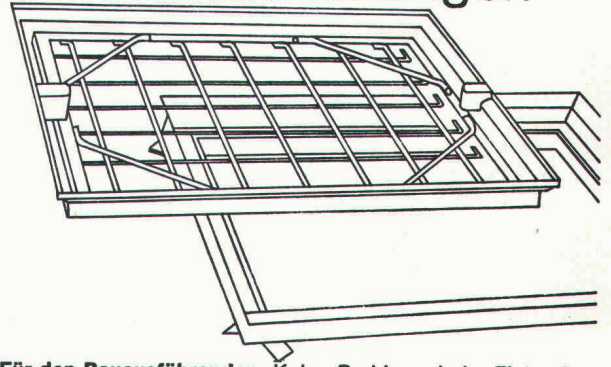

Für den Bauausführenden: Keine Probleme beim Einbau! Die Nenngrößen passen sich entweder den verschiedensten Plattenformaten von Fussbodenbelägen an oder weisen den Vorschriften entsprechende Mauermasse für die lichte Schachtwerte auf.

Für den Architekten: Bei der Planung entfällt zeitraubendes Detaillieren von Sonderkonstruktionen. Er findet für alle Wünsche eine ganze Skala von normgerechten Typen zur Auswahl.

Für den Bauherrn: Kein hässlicher Anblick bei Kontrollschächten im Bauwerk mehr! Jeder beliebige Bodenbelag kann in die Schachtabdeckung eingebracht werden und macht diese praktisch unsichtbar – auch bei Teppichbelag.

Verlangen Sie unsere ausführliche Dokumentation oder den Besuch unseres Fachberaters.

Jakob Scherrer Söhne AG
Allmendstrasse 5-7
8059 Zürich
Telefon 01 25 79 80

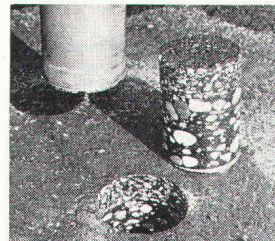

Bohrprobleme
in Asphalt,
Beton usw.
werden gelöst mit

LUNZEN- Kernbohr- geräten

bis $250 \text{ mm } \varnothing$,
stationär und fahrbar.
Wirtschaftlich und
präzis. Mit tadellosen,
nicht abbröckelnden
Kernen.

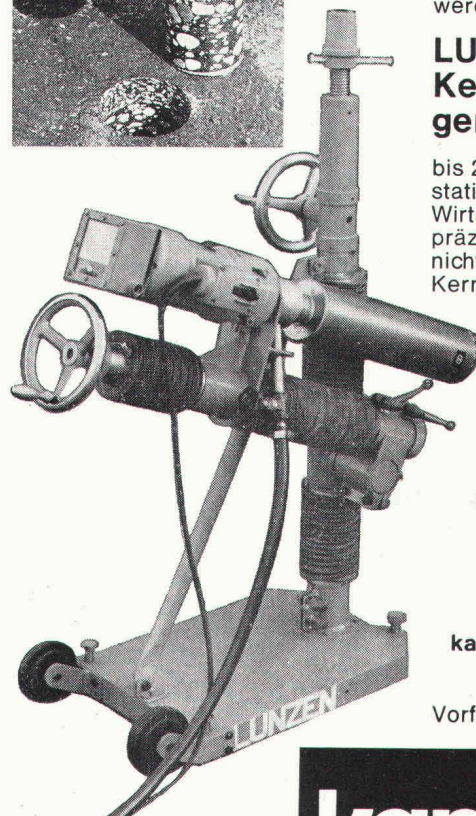

kamag = Service

Vorführung, Verkauf:

8952 Schlieren-Zürich
Zürcherstrasse 137
Tel. 01/98 92 88

kamag

TELESCOPIC

Höchste Messgenauigkeit durch Direkt-ablesung der Masse im Kapselfenster. Messfehler sind ausgeschlossen, da die Massanzeige unabhängig von der jeweiligen Lage der teleskopischen Elemente ist.

Längenmessgerät bis 5 m

Masse: 1235 × 147 × 47 mm, Gewicht: 2,6 kg

Eine Anschaffung, die sich in wenigen Arbeitsstunden amortisiert

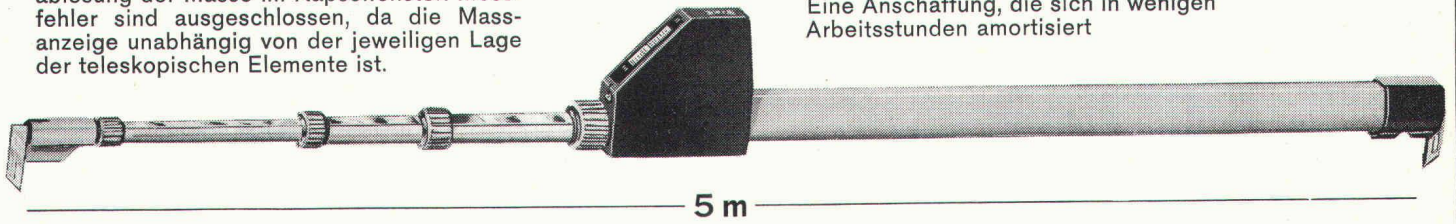

Zur Ansicht mit Rückgaberecht
innert 8 Tagen

Dym AG, Baumaschinen
8036 Zürich
Telefon 01 / 39 55 32
Birmensdorferstrasse 56

DYM

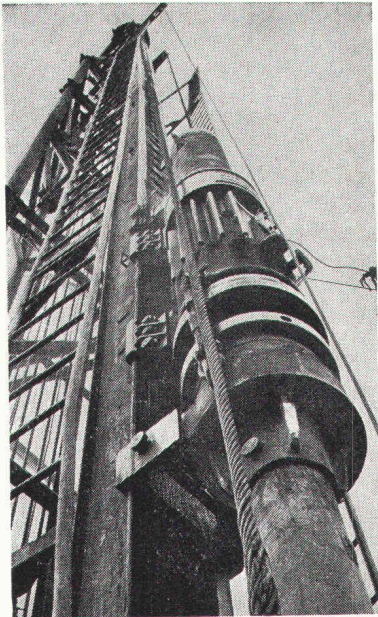

Pfahlfundationen

- Ortsbetonpfähle «DELTA»
- Fertigbetonpfähle
- Holzpfähle
- Wasserbauarbeiten
- Spundwände

EGGSTEIN AG LUZERN

Alle Drahtseile und hochfesten Ketten Grad 80 sofort ab Lager



Für Ihre Sicherheit



RISS AG Drahtseil- und Kettenwerk

8105 REGENSDORF, Querstrasse 19, ☎ 01-71 23 30

Betonfräsen
bis 42 cm Dicke
Boden + Wände
Betonbohren
mit Diamant bis 25 cm Ø
Betonbrennen
Betonsprengen hydr.

Modernst ausgerüstete
Fachequipen
Seriöse Beratung

bft
Betonfräs-Technik AG
Herrligstr. 33
8048 Zürich
Tel. 01-62 35 46

**KISSLING
BERN**



Stahlbau, Metallbau, Torbau.
Blechpresserei
Kunststoff-Konstruktionen

Hans Kissling AG Bern

Telefon 031 / 51 43 11
Zentweg 1
3072 Ostermundigen



DERIA-DESTRA AG für Strahlungswärme
CH-8132 EGG-ZÜRICH (SCHWEIZ)
Zelgmatt 38 Telefon (01) 86 13 50

**Mehr wissen —
besser disponieren**

Anzeigen mit hohem Informationswert
enthält diese Nummer der Schweizeri-
schen Bauzeitung.

Norm-Türen

montiert und unmontiert, mit oder ohne Stahlzargen.
Folienbeläge aller Art. Mobile Trennwände.
Beachten: Türfälze ummantelt.

Prospekte verlangen!

Theodor Schlatter & Co. AG

9000 St. Gallen, Wassergasse 24, Telefon 071 / 22 74 01

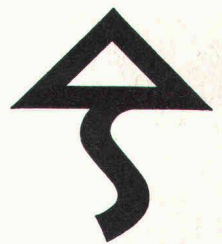

MBA Kurz-Information

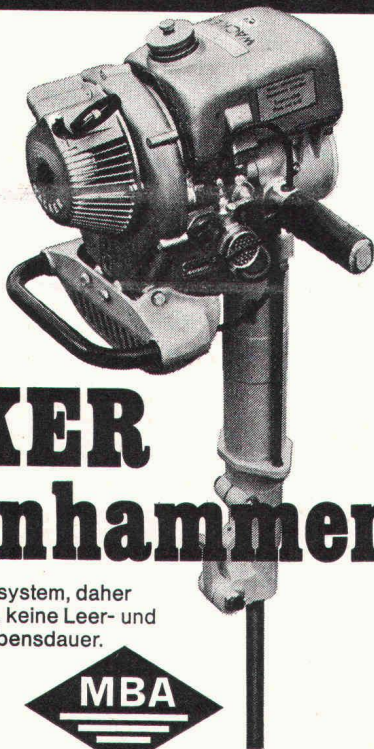

WACKER Benzinhammer

Neu: Luftpolster-Schlagsystem, daher
gedämpfter Rückschlag, keine Leer- und
Prellschläge, längere Lebensdauer.



— für jede Aufgabe eine gute Lösung

MBA, 8600 Dübendorf
Tel. 01 850021

Neu erschienen!

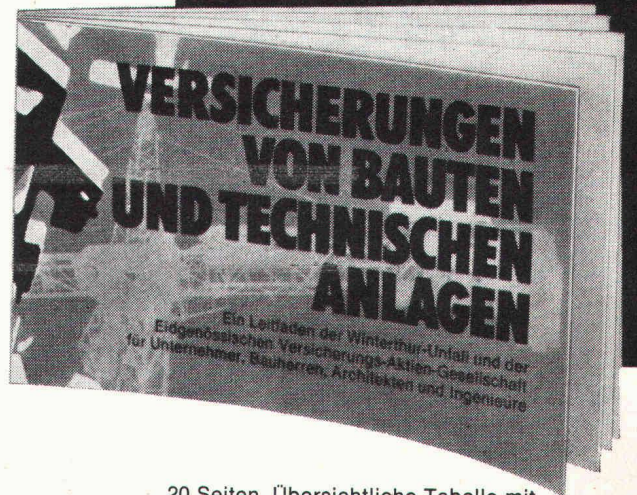

Ein Leitfaden der Winterthur-Unfall (und der
Eidgenössischen Versicherungs-Aktien-Gesellschaft
für Unternehmer, Bauherren, Architekten und Ingenieure

20 Seiten. Übersichtliche Tabelle mit
umfassender Kurzinformation.
Sie erkennen sofort, wer sich welche
Versicherungen von Bauten, Ma-
schinen und technischen Anlagen
überlegen muss.

Wir überreichen diese Informationsschrift
gerne gratis jedem Interessenten.
Bitte senden Sie den nebenstehenden
Coupon an:

**Winterthur
UNFALL**

Postfach 250
8401 Winterthur

Name: _____
Strasse: _____
PLZ/Ort: _____

2



DEUTSCHE HORIZONTALRAMME (Bodenverdrängungshammer) auf der Richtlafette

RADIO SCHEFER
Trischlistrasse 10
9400 Rorschach
071 / 41 22 86

Kampf der Teuerung!

Vorbei mit den teuren Gräben. Schefer offeriert jetzt mit seinem Grundomat die preiswerte Lösung für alle Arten von Leitungen unter Strassen, Dämmen, Vorgärten usw. Wir bohren bis zu 30 m Länge und 180 mm ϕ mit unserem Verdrängungshammer. Unser Service ist prompt und preiswert.

Unterzugzwingen TITAN U

80% Zeitersparnis beim Einschalen von Unterzügen

erreichen Sie durch den Einsatz der Unterzugzwinde TITAN U. Arbeitsstudien auf vielen Baustellen führten zur Entwicklung dieses neuartigen Geräts, das allen Anforderungen der Praxis gerecht wird.

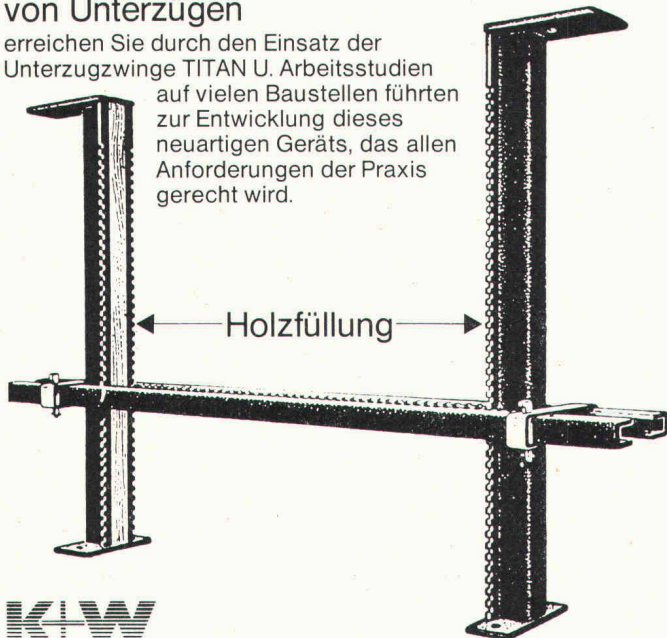

K+W
KIENER+WITTLIN BERN

3052 Bern-Zollikofen Telefon 031 86 09 11/86 11 22

Brander- Normtüren - die «grossen» Türen zum kleinen Preis.

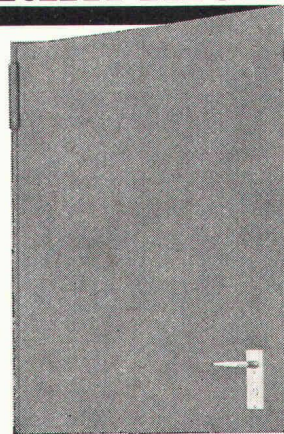

Z.B.

einflügelige Mehrzwecktüre, doppelwandige Stahlblechkonstruktion mit Mineralwoll-Isolation, komplett mit Beschlag und Z-Stahlrahmen, in 3 Normgrössen

ab Fr. 192.-

Händlerrabatt auf Anfrage.

brander ag

Normbauteile, 8162 Steinmaur ZH,
Telefon 01/94 13 97, Telex 55562

Jeder 10. Käufer
in der Schweiz
hat 10 und mehr davon.

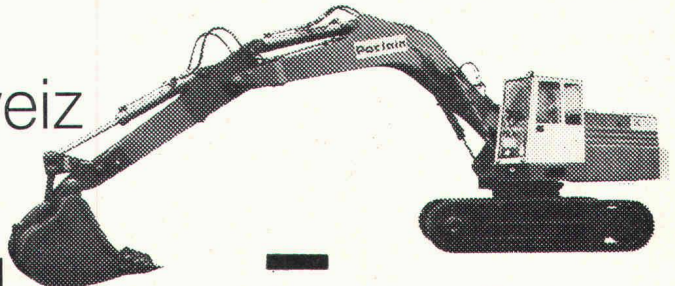

Poclairin

Robert Aebi AG Zürich Arbedo Landquart Renens Zollikofen

Stellen- und Gelegenheits-Anzeigen

Tarif

1/1 Seite 185 x 259 mm Fr. 740.—	1/4 Seite 185 x 60 mm 90 x 128 mm Fr. 190.—	1/12 Seite 90 x 40 mm Fr. 65.—
1/2 Seite 185 x 128 mm 90 x 259 mm Fr. 370.—	1/6 Seite 185 x 40 mm 90 x 84 mm Fr. 130.—	1/16 Seite 90 x 28 mm Fr. 48.—
1/3 Seite 185 x 84 mm Fr. 250.—	1/8 Seite 185 x 28 mm 90 x 60 mm Fr. 95.—	1/24 Seite 90 x 18 mm Fr. 32.—

Chiffregebühr Fr. 4.—, Ausland Fr. 6.—.

Stellengesuche werden nur noch schriftlich entgegengenommen.

Anzeigenschluss: Mittwoch der Vorwoche, 10 Uhr.
Sofern drucktechnisch möglich, kann der Anzeigenschluss bis Donnerstag der Vorwoche, 10 Uhr, verlängert werden.

IVA AG für internationale Werbung, 8035 Zürich
Beckenhofstrasse 16, Tel. 01 / 26 97 40, PC 80-32735

Ermässigte Preise ohne Rabatt für Wiederholungen

Filialen:
1004 Lausanne, 19, av. de Beaulieu Tel. 021 / 34 72 65
1206 Genève, 24, av. de Champel, Tel. 022 / 47 41 10

Für Stellensuchende empfehlen wir ein 3-Monats-Abonnement auf die Schweiz. Bauzeitung (Fr. 30.—, Ausl. Fr. 33.—, rund 13 Hefte)

Stahlbau-Objektleitung

Eine runde Sache:
die organisatorische Leitung ganzer Projekte –
von der Entgegennahme der Offertanfrage
bis zur Vorbereitung der Auftragsabrechnung.
Eine runde Sache für einen

Ing.-Techn. HTL

der (als Praktiker und Theoretiker) gewillt ist,
für sich und uns das Beste zu tun. Mit unserer vollen
Unterstützung, selbstverständlich, mit einer
angenehmen Bewegungsfreiheit und allen nötigen
Kompetenzen. Und (der beste Grund zum
Telefonieren:) mit Anstellungsbedingungen, die zu
all dem passen!

Lassen Sie sich
mehr sagen durch unseren Elmar Keller.
Er hat Ihnen viel zu sagen –
und bleibt diskret.

ZSCHOKKE WARTMANN AG

TELEFON 056 42 00 25 5200 BRUGG

Stahlbau
Kesselbau
Apparatebau
Maschinenbau
Kläranlagen

St/10/3/474

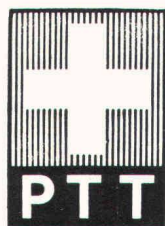

Zur Ergänzung unseres Arbeitsteams im Tiefbaudienst
suchen wir einen tüchtigen

Bauleiter

Arbeitsgebiet:

Leitung eines Tiefbausektors, Abstecken von Kabeltrassen und Aufnahme von Terrainprofilen, Projektierung von Rohr- und Betonkanalanlagen, Kunststoffrohranlagen, Fern- und Bezirkskabelanlagen, Schacht- und Spezialbauten, Bahn-, Fluss- und Bachunterführungen.

Organisationsaufgaben und Handwerkereinsatz,
Ausarbeiten von Projektvorlagen,
Verkehr mit Behörden, Unternehmern
und Grundeigentümern.

Erfordernisse:

Schweizer Bürger mit entsprechender technischer
Ausbildung, Verhandlungsgeschick und gute Umgangs-
formen.

In Frage kommen Vermessungstechniker mit Tiefbau-
praxis, Absolventen der Bauschule Aarau, gelernte
Tiefbauzeichner mit IBZ-Abschluss in Tiefbau.

Wir bieten:

angenehmes Arbeitsklima in kleinem Team, zeit-
gemässe Entlohnung, fortschrittliche Sozialleistungen und
gute Aufstiegsmöglichkeiten, Fünftageswoche, abwechs-
lungsreiche Tätigkeit im Büro und im Freien, gleitende
Arbeitszeit.

Dienstort: St. Gallen

Wohnort: St. Gallen und Umgebung

Eintritt: so bald wie möglich

Weitere Auskünfte über Anstellungs- und Lohnverhält-
nisse erteilt Ihnen unser Personaldienst, Telefon
071 / 21 21 80, der auch zu einer unverbindlichen Be-
sprechung gerne bereit ist.

Kreistelefondirektion 9001 St. Gallen

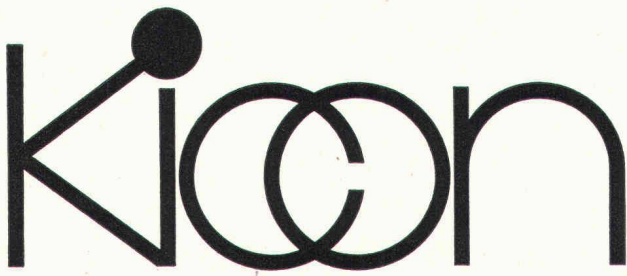

Ingenieurbüro und Generalunternehmung
der Klimatechnik und Schallisolation
für Fensterelemente und Fassaden

KICON AG
Postfach 26
3072 Ostermündigen
Telefon 031 / 51 52 45

*KICON bringt ein Mehr an Behaglichkeit.
Wir rechnen und projektieren für Sie!*

Bauingenieur-Techniker HTL

29jährig, verheiratet, sucht neuen Wirkungskreis.

Bisherige Erfahrungen: 2½ Jahre tätig in Ing.-Büro als Stahlbeton-Statiker, 2 Jahre in Stahlbauunternehmen (Offertwesen, techn. Bearbeitung von Stahlkonstruktionen).

Olten und Umgebung bevorzugt.

Offerten unter Chiffre 29-300825 an Publicitas, Olten.

Projektleiter

Architekt-Bauführer

mit langjähriger Erfahrung in Industrie-, Verwaltungs-, Krankenhausbau, guten Kenntnissen in Italienisch, Französisch und Englisch, sucht entsprechenden Wirkungskreis. Uebernahme von Teilleistungen.

Chiffre SBZ 640, IVA AG, Postfach, 8035 Zürich.

Sind Sie Bauzeichner?

Wir haben eine interessante Stelle für Sie

Unsere Bauabteilung — ein kleines Team von qualifizierten Fachleuten — befasst sich mit sämtlichen baulichen Belangen unseres modernen Industrieunternehmens.

Zum Aufgabenbereich unserer Abteilung gehören unter anderem:

- Neu- und Umbauten sowie Unterhalt von Verwaltungs-, Restaurant- und Industriebauwerken
- Unterhalt des Werkareals mit Aufgaben auf dem Sektor Tiefbau
- Projektbetreuung inklusive Planbearbeitung
- Aufgaben auf dem Sektor Bauführung

Eine erfolgreiche Tätigkeit an diesem Posten setzt eine abgeschlossene Berufsausbildung sowie einige Jahre Praxis voraus.

Interessenten wollen sich bitte telefonisch mit unserem Herrn Amsler, Leiter der Bauabteilung, Telefon 01 / 44 44 51 (intern 2585), oder Herrn Aerni, Personalchef, Telefon intern 2706, in Verbindung setzen. Sofern Sie sich schriftlich bewerben möchten, senden Sie Ihr Kurzangebot an unser Personalsekretariat.

Wir freuen uns, Sie kennenzulernen.

Escher Wyss AG, 8023 Zürich
am Escher-Wyss-Platz
Postfach



Tiefbauamt des Kantons Zürich

Für unsere Abteilung National- und Hauptstrassenbau suchen wir einen

Bauingenieur ETH oder -techniker HTL

Aufgabenkreis:

- Einsatz als Oberbauleiter für den Bau von National- und Hochleistungsstrassen

Anforderungen:

- initiativer Tiefbautechniker mit Praxis als Bauleiter im Strassenbau
- Verhandlungsgeschick, Organisations-talent und Befähigung zur speditiven Erledigung der Verwaltungsarbeiten
- Einsatzfreude und Sinn für Zusammenarbeit

Nähere Auskünfte erteilt Ihnen gerne der Chef der Abt. National- und Hauptstrassenbau. Bitte rufen Sie ihn an (Herr Stettler, Telefon 01 / 60 14 66), oder senden Sie Ihre Bewerbung an das

Tiefbauamt des Kantons Zürich
Personalabteilung
Walchetor, 8090 Zürich

Spécialistes suisses des carrières de haut niveau

Im Hinblick auf die Ausdehnung ihres schweizerischen Verkaufsnetzes

hat uns die

GLASFASERN AG Lausanne

mit der Suche von zwei

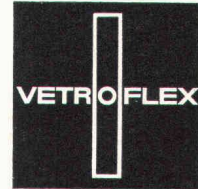

TECHNISCHEN VERKAUFSBERATER

**der eine für die Region OSTSCHWEIZ und der andere für die
Region STADT BERN - BERNER OBERLAND, beauftragt.**

Aufgaben :

Vertretung der Firma durch persönliche Kontaktnahme und technische Beratung bei Architekten, Ingenieuren, Fachhändlern und Verbrauchern von Isolierprodukten. Ein gut ausgebautes technisches Büro unterstützt seine Verkaufstätigkeit.

Ausbildung und Erfahrung :

Berufslehre oder Berufsschule.
Anpassungs- und Verhandlungsfähigkeit, Kenntnisse der Baubranche, Sinn und Verständnis für ihre technische Belange.
Deutsche Muttersprache und Französischkenntnisse erwünscht.
Alter: 25-45 Jahre.

Die Firma bietet :

Selbständige und abwechslungsreiche Tätigkeit.
Gute Sozialleistungen.
Angemessenes Gehalt.
Vergütung der Reisespesen.

Veillez adresser vos offres sous réf. no 1107

Sélécadres est la garantie d'une discrétion absolue.

SÉLÉCADRES SA.
36, av. de Béthusy
1005 Lausanne
☎ (021) 20 47 02/03

sélécadres

Genève

Berne

Zurich

Bâle

Fugenbänder
Beton- und Mörtelzusätze

Aquarex

Aquarex Bauchemie AG
8620 Wetzikon
Hofstrasse – Schöneich
Telefon 01 - 77 78 44

Gesucht

Architekt-Techniker HTL oder Bauzeichner mit Bauführererfahrung

in kleineres Architekturbüro im Berner Oberland.

Wenn Sie Freude und Kenntnisse im Holzbau haben und möglichst selbständig zu arbeiten wünschen, können wir Ihnen interessante Mitarbeit an grösseren Bauaufgaben bieten.

Offerten unter Chiffre SBZ 590 an IVA AG, Postfach, 8035 Zürich.

ZIVILSCHUTZ

Wenn Sie uns die Bearbeitung von

GZP-Unterlagen, Block-, Quartier- und Schutzraumplänen

übertragen, profitieren Sie von der Erfahrung unserer Spezialisten.

Technisches Büro für Zivilschutz
8008 Zürich, Fröhlichstrasse 40, Telefon 01 / 55 05 33

HATT-HALLER

Wir suchen zur Ergänzung des Mitarbeiterstabes
unserer Abteilung

Generalunternehmung

einen

Bauleiter

für interessante Bauvorhaben. Herren mit Bauleitungserfahrung, die an selbständiger Arbeit interessiert sind und auf gute Teamarbeit Wert legen, sind gebeten, ihre Kurzofferte einzusenden oder sich telefonisch mit unserem Personalchef in Verbindung zu setzen.



AG Heinr. Hatt-Haller
Hoch- und Tiefbau-Unternehmung
Bärengasse 25, 8022 Zürich
Telefon 01 / 23 86 30

Interessant und sicher . . .

Die Feuerpolizei der Stadt Zürich (Feuerwehrenspektorat) sucht einen

Architekt/Techniker HTL als Chefstellvertreter

Aufgabenbereich: Selbständige Behandlung von Baugesuchen im Baupolizeiverfahren. Abfassen von Verfügungen und Anträgen. Planbegutachtungen und Abnahme von Neu- und Umbauten in feuerpolizeilichen Belangen. Leitung einer kleinen Gruppe von Kontrollbeamten.

Anforderungen: Abgeschlossenes Studium im Hochbau an einer höheren technischen Lehranstalt. Einige Jahre Berufspraxis. Eignung im Verkehr mit Verwaltung und Publikum.

Wir bieten: gute Einführung in die abwechslungsreiche Tätigkeit der Feuerpolizei. Interessante, selbständige Tätigkeit. Zeitgemässes Salär mit Teuerungszulagen und 13. Monatsgehalt. Vorbildliche Sozialleistungen. Treueprämien. Fünftagewoche.

Eintritt: nach Vereinbarung.

Nähere Auskünfte: Telefon 01 / 33 76 30, intern 25, von 7 bis 9 Uhr.

Anmeldung: Ihre handschriftliche Bewerbung mit Lebenslauf, Bildungsgang, bisheriger Tätigkeit, Zeugnisabschriften und Foto richten Sie bitte mit der Überschrift «Architekt-Techniker der Feuerpolizei» bis 30. Juni 1974 an:

**Polizeivorstand der Stadt Zürich, Amtshaus I, Bahnhofquai 3,
8001 Zürich**



Stadtbauamt Burgdorf

Infolge Hinschieds des bisherigen Stelleninhabers suchen wir einen

Chef der Hochbauabteilung

Die vielseitige und verantwortungsvolle Tätigkeit umfasst namentlich die baupolizeiliche Prüfung aller Bauvorhaben auf dem Gemeindegebiet der Stadt Burgdorf, die Projektierung und die Leitung von Um- und Neubauten gemeindeeigener Gebäude, die Mitarbeit in der Planung von Quartierüberbauungen. Neben der Erfüllung der beruflichen Voraussetzungen legen wir Wert auf gute Umgangsformen und Gewandtheit im mündlichen und schriftlichen Verkehr mit Publikum und den Behörden.

Anforderungen: Baufachmann mit abgeschlossener Ausbildung als Architekt-Techniker HTL oder mit gleichwertiger Ausbildung. Erfahrung im Hochbau.

Wir bieten: selbständige und interessante Tätigkeit in kleinem Arbeitsteam. Zeitgemässe Entlohnung gemäss Besoldungsreglement der Stadt Burgdorf, gute Sozialleistungen, 13. Monatslohn.

Ihre Anmeldung mit den nötigen Unterlagen über die bisherige Tätigkeit, Saläranspruch und Eintrittsdatum, ist bis 10. Juni 1974 zu richten an:

Herrn Stadtpräsident Werner Lüthi
Präsident der Baukommission
Rathaus, 3400 Burgdorf, Tel. 034 / 22 33 21

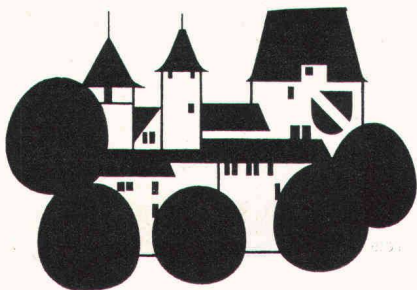

Burgdorf liegt am Eingang zum Emmental und zählt rund 17 000 Einwohner. Burgdorf ist zudem für seine guten Schulen (Gymnasium, Technikum, Berufsschule usw.) weiterherum bekannt.

VON MOOS STAHL AG

In unserem Unternehmen mit 2500 Mitarbeitern stellen wir Stahl her. Die Produktionsanlagen unseres modernen Stahlwerkes sowie der weiterverarbeitenden Betriebe (Walzwerk, Drahtzug, Stangenzug, Schraubenfabrik) werden von einem weitverzweigten Rohrleitungsnetz aus werkeigenen Pumpenanlagen mit Wasser versorgt. Dementsprechend ausgebaut sind auch die Anlagen für die Beseitigung der Abwasser.

Um den infrastrukturellen Anforderungen auf dem Gebiet des **Umweltschutzes** laufend nachzukommen, suchen wir Sie, einen

Ingenieur-Techniker HTL/AT Fachingenieur

der Fachrichtung **Maschinenbau, Sanitär- oder Tiefbau.**

Ihnen möchten wir die Verantwortung für die Planung, den Bau, die Wartung und den Unterhalt der Wasserversorgungs- und Abwasseranlagen übertragen. Sie überwachen dabei auch die entsprechenden Montagen und stehen in engem Kontakt mit den zuständigen Behörden und Amtsstellen.

Sie haben die nötige Erfahrung und kennen sich in den gesetzlichen Vorschriften über den Gewässerschutz aus. Sie sind 30 bis 45 Jahre alt und haben Ihre Eignung als Vorgesetzter schon bewiesen, und, nicht zuletzt, Sie wissen, was kostenbewusstes und wirtschaftliches Denken heisst.

Dann sollten wir uns unbedingt näher kennenlernen. Unser Personalchef, Herr Bisel, würde Sie gerne über diese interessante Stelle informieren. Telefonieren Sie unter 041 / 50 55 33, oder schreiben Sie ihm unter Postfach 176, Personalabteilung, 6002 Luzern.

VON MOOS STAHL AG

Wohlen

Hier entsteht ein Schwesterunternehmen des deutschen Spillingwerkes Hamburg. Wir bauen und projektieren Industrie- und Kraftanlagen.

Wenn Sie über eine Ausbildung als **Ingenieur** auf den Gebieten **Energie, Strom, Wärme, Kraft** verfügen, möglichst schon einige Praxis in der Entwicklung oder Projektierung solcher Anlagen haben und es Ihnen Spass macht, Kunden in diesbezüglichen Fragen zu beraten, dann sind Sie der

Projektingenieur

den wir als unternehmungsfreudigen und kontaktbegabten

Fachmann für den Verkauf suchen.

Haben Sie Freude an aktiver Mitarbeit beim Aufbau eines jungen Unternehmens, das Ihnen mit seinem Wachstum auch die Chance eigener Entwicklung bietet? Können Sie Mitarbeiter führen und begeistern? Sprechen Sie zumindest Englisch oder eine andere Fremdsprache? Dann schreiben Sie bitte an die von uns beauftragte Personalberatung Geest, BRD, 2 Hamburg 65, Postfach 660 147. Vorstellungen können selbstverständlich in Wohlen stattfinden.

Wir würden uns freuen, Sie bald in unserem hiesigen Unternehmen begrüssen zu dürfen, der **Spilling Consult AG, Wohlen**

Zur Erweiterung unseres Mitarbeiterstabs suchen wir

dipl. Ingenieur ETH

(2- bis 3jährige Erfahrung erwünscht)

zur Bearbeitung interessanter Aufgaben auf den Gebieten der Transportplanung und der Verkehrstechnik.

Wir bieten angenehmes Arbeitsklima und zeitgemässe Anstellungsbedingungen.

Jenni + Voorhees AG, 8002 Zürich
Beratende Ingenieure
Mutschellenstr. 21, Tel. 01 / 36 24 22

Wir suchen auf 1. Juli oder nach Uebereinkunft

für unser Ingenieurbüro in Wetzikon

dipl. Ingenieur ETH oder Ingenieur-Techniker HTL

vorzugsweise mit einiger Praxis auf den Gebieten Statik, Eisenbeton und Vorspannbeton.

Für unser Ingenieurbüro in Rüti ZH

Ingenieur-Techniker HTL

vorzugsweise mit einiger Praxis in der Projektbearbeitung und Bauleitung von Kläranlagen, Kanalisationen, Strassen und allgemeinen Tiefbauten.

Wir bitten Sie um baldige telefonische oder schriftliche Kontaktaufnahme.

Schulthess & Dolder AG, Ingenieurbüro
Eichstrasse 2, 8620 Wetzikon, Tel. 01 / 77 00 42
Eichwiesstrasse 2, 8630 Rüti, Tel. 055 / 31 32 75

Bekannte schweizerische Ingenieurunternehmung sucht

Bauingenieur für Grossprojekt in Afrika

Sind Sie ein einsatzfreudiger, anpassungsfähiger Organisator mit Arbeits Erfahrung in Afrika oder in andern Ueberseegebieten, so könnten wir Ihnen die anspruchsvolle Vertretung unserer Ingenieurunternehmung im Einsatzgebiet anvertrauen. Französisch als Muttersprache oder perfekt (Wort und Schrift) ist Voraussetzung. Idealalter um 35 Jahre.

Bewerbungen mit den üblichen Unterlagen sind unter Chiffre Q 03-991641 an Publicitas, 4001 Basel, zu richten und werden vertraulich behandelt.

JANSEN

Wir suchen einen jüngeren

Ingenieur-Techniker HTL

als Fachmann für Kunststoffrohre.

Seine vielseitige Tätigkeit setzt sich zusammen aus der Durchführung von Entwicklungsarbeiten, Berechnungen, Erstellung von technischen Unterlagen sowie Unterstützung unserer Aussendienstmitarbeiter bei der Beratung einer anspruchsvollen Kundschaft.

Zur Erfüllung dieser umfangreichen Aufgabe ist ein abgeschlossenes Studium und praktische Erfahrung auf dem Rohrbausektor erforderlich. Kenntnisse in der Kunststoffbranche wären von Vorteil, sind jedoch nicht Bedingung.

Wir freuen uns auf die Zusendung Ihrer Bewerbung, die mit den üblichen Unterlagen versehen ist, und erteilen Ihnen gerne weitere Auskünfte.

Jansen AG 9463 Oberriet SG
Stahlröhren- und Sauerstoff-Werke,
Kunststoffwerk
Telefon 071 / 78 12 44

Bauunternehmung Glaser AG

kann infolge Terminverschiebungen kurzfristig und zu günstigen Bedingungen

Baumeisterarbeiten

übernehmen.

Anfragen sind zu richten an:

Bauunternehmung Glaser AG
8032 Zürich

Postfach 288
oder Tel. 01 / 47 27 33, 01 / 98 87 44

Regionalvertreter

in den verschiedenen Regionen der Schweiz gesucht, welche regelmässig Sanitär- und Heizungsfirmen und verwandte Branchen (Bau) sowie entsprechende Industrien besuchen.

Angeboten wird ein kleineres, aber **interessantes Exklusivprodukt** für thermische und akustische Isolierungen, das sich für eingeführte Firmen oder Vertreter als zukunftssträchtiges Produkt sehr gut eignet.

Anfragen unter Chiffre OFA 3644 A an Orell Füssli Werbe AG, Postfach, 4001 Basel.

Gesucht

Vermessungs- oder Tiefbauzeichner

Tätigkeitsgebiet:

- Mithilfe bei Gemeindeingenieurarbeiten
- Quartierpläne
- Absteckungen Strassen, Kanalisationen und Wasserversorgungen

Geboten werden:

- Leistungslohn
- angenehmes Arbeitsklima
- gleitende Arbeitszeit

TBF, Toscano-Bernardi-Frey AG
8006 Zürich

Planer und Ingenieure
Turnerstrasse 25, Telefon 01 / 60 26 36

Die Einwohnergemeinde Birsfelden
sucht einen

Baufachmann

Die Stelle ist durch die Gemeindeversammlung neu geschaffen worden.

Aufgabenbereich:

- Prüfung von Baugesuchen und Ausarbeiten von Berichten und Gutachten, Bauauskünfte
- Betreuung und Unterhalt der gemeindeeigenen Liegenschaften (Schulhäuser, Kindergärten, Wohnhäuser, Verwaltung)
- Kostenvoranschlag, Ausschreibung, Bauführung und Abrechnung kleiner Umbauten sowie Renovationen gemeindeeigener Liegenschaften
- Mitarbeit in der ständigen Bau- und Planungskommission sowie in allen Baukommissionen
- Organisation des Abwartdienstes, Verantwortung für Schulanlagen und Mobiliar
- Aufsicht über das Tiefbauwesen

Anforderungen:

Technikumsausbildung (Hochbau bevorzugt) oder entsprechende mehrjährige Berufspraxis im Hochbauwesen

Die Anstellungsbedingungen sind zeitgemäss (13. Monatsgehalt, Pensionskasse). Bewerbungen mit Lebenslauf, Zeugniskopien und Gehaltsansprüchen sind an den Gemeinderat 4127 Birsfelden zu richten.

Weitere Auskünfte erteilt Gemeindeverwalter Heri, Telefon 061 / 41 33 33.

HATT-HALLER

sucht zur Ergänzung des Mitarbeiterstabes in der

Hochbauabteilung

zuverlässigen und versierten

Bauführer

für interessante Bauten in Zürich und Umgebung.

Erfordernisse: Praxis, gute Fachkenntnisse, Erfahrung in der Bauführung und Abrechnung.

Wir bieten: Gutbezahlte Dauerstellung, selbständige Arbeit, angenehmes Arbeitsklima, Personalfürsorge. Bewerber, welche an selbständiger Arbeit interessiert sind und auf gute Teamarbeit Wert legen, sind gebeten, ihre Kurzofferte einzusenden oder sich telefonisch mit unserem Personalchef in Verbindung zu setzen.



AG Heinrich Hatt-Haller
Hoch- und Tiefbau-Unternehmung
Bärengasse 25, 8022 Zürich
Telefon 01 / 23 86 30

Wir suchen für interessante Arbeiten im Tiefbau und Absteckungen im Hochbau

1 Tiefbauzeichner

und

1 Vermessungszeichner

Wir sind ein mittelgrosses Büro mit gutem Arbeitsklima.

Offerten bitte an:

Ingenieurbüro Paul Bornhauser AG
4132 Muttenz, Baselstrasse 62
oder Telefon 061 / 61 33 66

Hochbauzeichner

33jährig, mit langjähriger In- und Auslandspraxis, auf Entwurf spezialisiert, sucht verantwortungsvolle, selbständige Stelle in Architekturbüro in der Stadt Zürich.

Offerten erbeten unter Chiffre SBZ 643 an IVA AG,
Postfach, 8035 Zürich.

CANADA HYDRO POWER ENGINEERS

The Shawinigan Engineering Company Limited of Montreal has been established for over 50 years and is an independent consulting company whose engineers provide a wide range of services in Canada and overseas.

Due to continuing expansion, opportunities exist for:

Senior Civil Engineers

Positions available for project engineers to plan and direct civil engineering on hydro-electric and water storage developments. Applicants should have at least 10 years related experience in design, preparation of contract documents and construction supervision. A minimum of three years supervisory experience is required.

Intermediate Civil Engineers

Positions available for design engineers to participate in project groups engaged on hydro-electric and water storage projects. Consideration will be given to engineers having at least five years related experience in one or more of the following areas: hydraulic structures, powerhouse, dams, intakes, spillways, diversion works.

Civil/Hydraulics Engineers

Positions available in hydraulic engineering for feasibility studies and design work in connection with hydro-electric, water storage and irrigation projects. Applicants should have at least eight years related experience with particular reference to one or more of the following areas: hydrology, hydraulic design of spillways, intakes, or diversion works, and have a working knowledge of computer methods applicable to hydraulic engineering.

Senior Mechanical or Hydraulic Engineers

Positions available for project engineers to plan and direct mechanical and hydraulic engineering on hydro-electric and water storage developments. Applicants should have at least 10 years related experience in design, preparation of contract documents and supervision of equipment manufacturing and/or erection. A minimum of three years supervisory experience is required.

Senior Geotechnical Engineers

Positions available in Engineering Geology, soil mechanics and foundation engineering for feasibility studies design and supervisory work in connection with hydro-electric and water storage projects. Applicants should have at least ten years experience in design and investigation of concrete, earth and rock-fill dams, embankments or foundation treatment.

Intermediate Mechanical/ Hydraulic Engineers

Positions available for design engineers to participate in project groups engaged on hydro-electric and water storage projects. Consideration will be given to engineers having at least five years related experience in one or more of the following areas: design and/or application of hydraulic turbines and large pumps, miscellaneous power house mechanical and hydraulic equipment selection, water hammer and related flow control problems in penstocks and large pipelines.

The company offers relocation allowances, attractive working conditions, a full range of employee benefits, and salaries from \$16,000 (Canadian) per year.

Please submit comprehensive résumé, including telephone number, in full confidence. Interviews will be held in Switzerland.

Employment Supervisor
THE SHAWINIGAN ENGINEERING CO. LTD.
P. O. Box 3010, Station B
Montreal, Quebec, Canada H3B 3L7

WALO

Wir suchen per sofort oder nach Vereinbarung zur Erweiterung unseres Mitarbeiterstabes einen jüngeren

Geometer-Techniker HTL oder Ingenieur-Techniker HTL Fachrichtung Tiefbau

für unseren Hauptsitz Zürich.

Wir bieten eine entwicklungsfähige, verantwortungsvolle Stelle zu zeitgemässen Anstellungsbedingungen.

Initiative Interessenten wollen sich bitte telefonisch oder schriftlich mit unserem Personalbüro in Verbindung setzen.

Walo Bertschinger AG, 8005 Zürich
Bauunternehmung, Limmatstrasse 73, Tel. 01 / 44 66 60

Gesucht

1 Eisenbetonzeichner(in) 1 Sekretärin

Voraussetzung: Ausweis über abgeschlossene berufliche Ausbildung.

Wir bieten angenehmes Arbeitsklima, interessante Beschäftigung, zeitgemässe Entlohnung, Eintritt in Pensionsversicherung möglich.

Offerten an:

Ingenieurbüro Schwander & Flisch AG
Tittwiesenstrasse 61, 7000 Chur
Telefon 081 / 24 26 24

Chefposition für (Tief-) Bauingenieur im Bündnerland

Unser Auftraggeber ist eine namhafte, gut eingeführte Bauunternehmung mit mehreren Geschäftskreisen im Lande. Jenen von Graubünden nach kurzer Einarbeit selbständig zu leiten, wird hier eine Persönlichkeit als

Geschäfts führer

gesucht. Dieser soll in Anlehnung an die Unternehmenspolitik Kreisziele setzen sowie Massnahmen zu deren Verwirklichung planen, organisieren und kontrollieren. Laufende Pflege und Vertiefung von Aussenbeziehungen stehen nebst generellen Leitungsfunktionen im Vordergrund seines persönlichen Einsatzes. Natürlich erwartet man in ihm ebenso sehr einen technisch kompetenten Gesprächspartner wie auch administrativ-kommerziell wirksamen Realisator. Mit einem Wort: ein Unternehmer.

Dementsprechend richten wir uns an Herren, die in sich ETH-Wissen, praktisches Führungskönnen und natürliches Kontakttalent vereinen. So sehr dieses Profil aus dem Durchschnitt herausragt, so überdurchschnittlich die Möglichkeiten dieser Position in ideeller wie materieller Hinsicht.

Im Hinblick auf die vermutlich exponierte Stellung angesprochener Herren sind wir als neutrale Berater eingeschaltet, um streng diskret zu informieren, abzuklären, den weiteren Weg zu weisen. Erreichbar sind wir wahlweise **telefonisch** zu unten angegebenen Zeiten, **persönlich** nach Voranmeldung und **schriftlich** am Hauptsitz unter Vermerk der Kennziffer 6121/28.

FRANCO G. MAUERHOFER — UNTERNEHMENSBERATUNG
Abteilung für Kaderauswahl

Hauptsitz **Bern**/Schweiz, Thunstrasse 8, Tel. 031 / 43 13 13 von 10 bis 20 Uhr, auch samstags/sonntags (von 14 bis 18 Uhr auch 031 / 43 13 14). — **Zürich**: W. Gassmann (zur Zeit abwesend). — **Genf**: L. P. Faivre, Tel. 022 / 21 37 43 oder 022 / 34 40 40 zu Bürozeiten. Unser Institut begründete den telefonischen Bewerbungsdienst für fortschrittliche Unternehmen des In- und Auslandes und bürgt für jede gewünschte Diskretion nach allen Seiten.



Für sofort gesucht

Bauingenieur ETH oder -Techniker HTL
Architekt ETH oder -Techniker HTL
Bau- und Eisenbetonzeichner(in)

in gut eingeführtes Ingenieurbüro im Gebiet St. Gallen.

Offerten unter Chiffre SBZ 639 an IVA AG, Postfach, 8035 Zürich.

Hochbauzeichner

mit 16 Jahren Praxis im In- und Ausland, übernimmt Arbeiten in freier Mitarbeit. Folgende Teilleistungen werden in Ihrem Architekturbüro im Raum Zürich ausgeführt:

- Baueingaben
- Publikationspläne
- Werk- und Detailpläne
- Wettbewerbe

Offerten unter Chiffre SBZ 642 an IVA AG, Postfach, 8035 Zürich.

Produkte für morgen

In der Abteilung

Produkteentwicklung für den Bau

unserer Gummi- und Kunststoff-Fabrik befassen wir uns unter anderem mit elastischen Abdichtungen für den Hoch- und Tiefbau, z. B. Fugenbändern, Fassadenabdichtungen, Profilverglasungen, Dichtungen im Sanitärbereich usw.

Für die selbständige Planung und Durchführung solcher Projekte suchen wir einen erfahrenen

Baufachmann

als rechte Hand des Abteilungschefs. Wir erwarten von unserem neuen Mitarbeiter ein gutes allgemeines technisches Verständnis, Durchsetzungsvermögen, analytisches Denken und Fähigkeiten in der Führung von Mitarbeitern.

Wir bitten Sie, uns zu telefonieren (044 / 4 11 22, intern 592), damit wir Ihnen eventuell nähere Auskünfte erteilen können. Es steht Ihnen aber auch frei, eine kurze schriftliche Bewerbung mit den wichtigsten Unterlagen einzureichen (Personalabteilung).

Wir danken Ihnen für Ihr Interesse!

Dätwyler AG
Schweizerische Kabel-, Gummi-
und Kunststoffwerke
6460 Altdorf UR
Telefon 044 / 4 11 22

The logo for Dätwyler AG, featuring the company name in a stylized, bold, white font on a black, wavy background that resembles a banner or a piece of fabric.

Société d'études lausannoise

désirant renforcer ses services s'occupant de

Direction des travaux et de Contrôle de réalisations
(planning, devis, etc.)

cherche à engager

un collaborateur

intéressé par les problèmes d'organisation, de conduite et de contrôle de grands chantiers en bâtiments, constructions industrielles, hôtels, hôpitaux, etc. en Suisse et à l'étranger et prêt à développer un nouveau service.

Qualités requises:

- plusieurs années d'expérience dans les techniques de la construction
- connaissance des méthodes modernes de gestion des chantiers (contrôle des programmes et des coûts)
- esprit dynamique
- caractère systématique et sens de l'organisation
- habitude du travail en équipe
- aptitude à prendre des responsabilités

Ce poste conviendrait à un architecte ou à un ingénieur.

Entrée immédiate ou date à convenir.

Prestations sociales étendues. Horaire libre. Semaine de 5 jours.

Les candidats voudront bien adresser leurs offres manuscrites complètes avec curriculum vitae, copies de certificats, références et prétentions de salaire sous chiffre PB 901542 à Publicitas, 1002 Lausanne.

Grösseres Ingenieurbüro sucht per sofort oder nach Uebereinkunft initiativen und selbständigen

Bauingenieur

als örtlichen Bauleiter eines grösseren Industrie-Bauvorhabens in Abu Dhabi (Persischer Golf).

Erfordernisse:

Erfahrung in Bauleitung von Hoch- und Tiefbauten.

Sprachen:

Deutsch und Englisch (in Wort und Schrift).

Wir bieten:

selbständige, verantwortungsvolle Position, gute Entlohnung, Versetzungszulage usw.

Interessenten wollen sich bitte melden unter Chiffre OFA 5982 Br an Orell Füssli Werbe AG, Postfach, 5200 Brugg.

EINWOHNERGEMEINDE LOSTORF

Für die von der Gemeindeversammlung beschlossene Stelle eines hauptamtlichen

Bausekretärs

suchen wir einen geeigneten Bewerber. Der Aufgabenbereich, welcher in einer Funktionsbeschreibung niedergelegt ist, umfasst u. a. folgende Schwerpunkte:

- Erledigung der Korrespondenz sowie die Protokollführung der Bau- und Planungskommission
- Prüfung der Baugesuche, Baukontrollen
- Durchführung der Planaufgaben und deren Behandlung
- Ueberwachung des Unterhalts des Strassen- und Kanalisationsnetzes

Wahlvoraussetzungen:

Baufachmann, welcher befähigt ist, die anfallenden vielseitigen Aufgaben sowohl auf technischem als auch administrativem Gebiet (Maschinenschreiben) zu bewältigen

oder

Kaufmann mit technischem Flair

Für die anspruchsvolle Tätigkeit bieten wir eine nach der DGO ausgerichtete vorbildliche Besoldung und zeitgemässe Sozialleistungen.

Bewerbungen mit den üblichen Unterlagen wie Lebenslauf, Zeugnissen usw. sind bis 4. Juni 1974 an das Ammannamt der Einwohnergemeinde Lostorf zu richten. Die genaue Funktionsbeschreibung und die Dienst- und Gehaltsordnung können auf der Gemeindekanzlei Lostorf, Mahrenstrasse 460, eingesehen werden.



Die AG Conrad Zschokke, Abteilung Spezialarbeiten im Grundbau, sucht zur Ergänzung des Mitarbeiterstabs einen zuverlässigen und versierten

Bauführer

Fachrichtung Tiefbau oder Spezialtiefbau

Erfordernisse:

Ingenieur-Techniker HTL oder gleichwertige Ausbildung, Praxis, gute Fachkenntnisse, sicher in Bauführung und Abrechnung.

Wir bieten:

gutbezahlte Dauerstelle mit vorzüglichen Sozialleistungen, angenehmes Arbeitsklima.

Bewerber, welche an selbständiges Arbeiten gewöhnt sind und auf gute Teamarbeit Wert legen, sind gebeten, ihre Kurzofferte einzusenden oder sich telefonisch mit uns in Verbindung zu setzen.

AG CONRAD ZSCHOKKE

Uetlibergstrasse 194

8045 Zürich

Telefon 01 / 35 58 11

Prix spécial: pour juin et juillet
DORIN VINS VAUDOIS 1973

Commande: pour connaisseur désirant recevoir son vin en bouteille directement de son lieu de production:

Blanc:
quantité carton à 12 bouteilles
Mont fr. 5.70 la bout.

Rouge:
quantité carton à 12 bouteilles
Gamay «Écho de Romandie»
fr. 5.70 la bout.

quantité carton à 12 bouteilles
Salvagnin «Sél. Vignolans»
fr. 5.70 la bout.

Franco gare destinataire, CFF, verre et emballage compris.

Prénom et Nom: _____

Rue: _____ no: _____

No postal: _____ localité: _____

Station CFF: _____

A découper et à envoyer à

MARCEL WYSS, Vins de Vignolans
1181 Mont-sur-Rolle VD



Gesucht auf Architekturbüro

Bauführer:

für die Betreuung verschiedener Bauten, Quartierplanung, Mehrfamilienhäuser usw., mit Erfahrung in Kalkulation, Abrechnungen und mit sicheren Umgangsformen mit der Bauherrschaft und mit den Behörden.

Bauzeichner:

mit einiger Praxis und künstlerischer Begabung zur selbständigen Bearbeitung vielseitiger Aufgaben.

Gute Entlohnung und angenehmes Arbeitsklima werden geboten.

Offerten unter Chiffre SBZ 636 an IVA AG,
Postfach, 8035 Zürich.

Wir suchen einen jungen, initiativen

dipl. Bauingenieur ETH

mit Erfahrung auf dem Gebiet des Hoch- und Brückenbaus. Die Aufgaben erfordern Selbständigkeit und Verantwortungsbewusstsein.

Rufen Sie uns an, gerne geben wir Ihnen weitere Auskünfte.

Basler & Hofmann, 8029 Zürich
Ingenieure und Planer
Forchstrasse 395

Bauinspektorat der Gemeinde Wohlen bei Bern

In unserer aufstrebenden Gemeinde, etwa 6 km von Bern, mit vielen Bauaufgaben, ist die Stelle eines Mitarbeiters als

Hochbauzeichner

zu besetzen.

Arbeitsgebiet:
Kontrolle baupolizeilicher Aufgaben, Prüfung und Beurteilung der Gesuche nach den gesetzlichen Vorschriften, Mitarbeit in der Planung, Projektierung von Hochbauarbeiten mit Bauleitung, Nachführung von Katasterplänen und Erledigung anderer, in einem Bauinspektorat vorkommender Aufgaben.

Wir bieten:
angenehme Arbeitsbedingungen, gute Entlohnung, 3 Wochen Ferien, Fünftagewoche, Pensionskasse, Autoentschädigung, Mithilfe bei der Wohnungssuche.

Eintritt: 1. Oktober 1974.

Anmeldungen sind mit Ausweis über die berufliche Ausbildung und die bisherige Tätigkeit sowie mit Angabe des Gehaltsanspruchs bis 24. Mai 1974 dem Bauinspektorat 3033 Wohlen bei Bern einzusenden. Zeugnisabschriften und Foto sind beizulegen.

Telefonische Auskünfte erteilt der Bauinspektor,
Telefon Büro 031 / 82 12 12, Telefon privat 031 / 56 41 15.
Wohlen BE, 6. Mai 1974

Der Bauinspektor

Für Grossprojekte in Spreitenbach suchen wir einen

Bauführer/EBZ

zur Mithilfe und teilweise selbständigen Bauführung.

Es werden sehr gute Anstellungsbedingungen, fortschrittliche Sozialleistungen und gute Verdienstmöglichkeiten geboten.

Dynamische Leute mit Freude an einer interessanten Aufgabe melden sich bitte bei:

General-Bau AG, 8957 Spreitenbach
Industriestrasse
Telefon 056 / 71 48 94, Herr Mannhart

In unser kleines Team suche ich für die selbständige Bearbeitung interessanter Bauaufgaben

Architekt-Techniker Bauführer

Initiativem Bewerber biete ich fortschrittliche Arbeitsbedingungen und ein den Leistungen entsprechendes Salär.

Stellenantritt nach Vereinbarung.

O. Rotach, Architekt SIA, 8048 Zürich
Eugen-Huber-Strasse 12



Rinderknecht Unternehmungen

Wir bauen normierte Einfamilienhäuser. Und wir bauen sie nicht nur, um Geld zu verdienen, sondern auch, weil unser Beruf uns Spass macht. Unser Programm ist denn auch entsprechend attraktiv und neuzeitlich gestaltet.

Sind Sie

Bautechniker HTL

oder

versierter Bauführer

- haben auch Sie Freude am Beruf
- verfügen Sie über ein gutes Organisationstalent
- sind Sie zuverlässig
- legen Sie Wert auf korrekten Umgang mit Unternehmern und Bauherren

dann rufen Sie uns doch bitte an. Wir möchten Sie gerne — sofort oder nach Vereinbarung — in unser kleines Team integrieren.

Uebrigens: Wir verfügen über moderne Büroräume in Zürich und in Olten.

URBANIT AG

Generalunternehmung für Wohnbauten
8034 Zürich, Dufourstrasse 177
Telefon 01 / 55 22 44



sucht

für die Bauabteilung, Gruppe **Tiefbau**, einen jüngeren

Ingenieur-Techniker HTL

für die Bearbeitung interessanter und vielseitiger Aufgaben im Bereich der Ver- und Entsorgungsanlagen, des Strassenbaus sowie des speziellen Tiefbaus.

Interessenten, die an einer ausbaufähigen und weitgehend selbständigen Stelle in einem kleinen Team interessiert sind und wenn möglich Fremdsprachenkenntnisse besitzen, bitten wir um Zustellung ihrer ausführlichen Bewerbung an die Personalabteilung.

Kennwort: SBZ 46/74.

F. Hoffmann-La Roche & Co. Aktiengesellschaft
4002 Basel

Bauadministration mittels elektronischer Datenverarbeitung

Wir erstellen rasch und zuverlässig

Leistungsverzeichnisse

(Kostenvoranschläge, Devisierungen, Verträge) nach VSS-Strassen- und ASF-Brückenkatalog

Offertkontrollen und Vergleiche

Bauabrechnungen

nach dem System der Teilabrechnungen, auch nach manuell erstellten Devis

Die von uns hierzu entwickelten Programme sind sehr flexibel und bieten viele Möglichkeiten, z. B. zur Berücksichtigung von Varianten, von provisorischen Ausmassen, von Bezugsausmassen, zur Aufgliederung der Totale nach bis zu 6 Kriterien usw.

Dr. sc. math. Jakob Haller Büro für Computeranwendungen

8021 Zürich, Neugasse 6, Telefon 01 / 44 97 44

Mittelgrosse Bauunternehmung (Region Baden) sucht per sofort oder nach Uebereinkunft

Chef der Bauleitungsabteilung

zwecks Organisation, Aufbau und selbständiger Führung dieses neu zu gründenden Unternehmenszweigs.

Aufgaben:

- Planung und Ueberwachung eigener Bauvorhaben
- Geschäftsführung von Baukonsortien
- Verkauf und Verwaltung von Liegenschaften

Anforderungen:

- Architekt-Techniker HTL oder ähnliche Ausbildung
- praktische Erfahrungen in Generalunternehmung oder Architekturbüro
- Gewandtheit im Umgang mit Geschäftspartnern

Den hohen Anforderungen dieser Stelle entsprechend wird ein überdurchschnittliches Salär geboten. Personalfürsorge und übrige grosszügige Anstellungsbedingungen sind selbstverständlich.

Ihre Bewerbung wollen Sie unter Chiffre 900199-02 an Publicitas, 5401 Baden, richten.

Welcher

Bautechniker/Zeichner

mit Projektierungsbegehung übernimmt Projekteingaben in **Heimarbeit**?

Angebote mit Entschädigungsanspruch unter Chiffre SBZ 648 an IVA AG, Postfach, 8035 Zürich.

Bauführer

mit Erfahrung in Devisierung, Ausmass, Rapportwesen und Abrechnung sucht per 1. Juni neuen Wirkungskreis. Region Zürich—Winterthur—St. Gallen.

Offerten bitte unter Chiffre SBZ 646 an IVA AG, Postfach, 8035 Zürich.

Erfahrener

dipl. Architekt ETH

sucht neue Stelle im Raum Bern—Thun in Projektierung. Bauleitung und Terminplanung für Industrie- und Hochbau.

Offerten unter Chiffre SBZ 641 an IVA AG, Postfach, 8035 Zürich.

Dipl. Bauingenieur ETH

mit langjähriger Erfahrung in der Projektbearbeitung und Kostenberechnung von Wasserkraftanlagen, speziell im Sektor Hydrologie tätig, sucht neuen Wirkungskreis im Raum Zürich oder Umgebung.

Offerten sind erbeten unter Chiffre SBZ 634 an IVA AG, Postfach, 8035 Zürich.

Dipl. Bauingenieur SIA

mit langjähriger Erfahrung im In- und Ausland sucht interessante Stelle als Statiker und Projektbearbeiter für Hoch-, Tief-, Industrie- und Grundbauten.

Offerten unter Chiffre H 22339 an Publicitas, 3001 Bern.

Architekturbüro

in bester Lage, Bern-West, vermietet infolge Auftragsverschiebungen **Büroraum**

Übernahme von Sekretariatsarbeiten, separates Telefon und Autoeinstellplatz im Haus auf Wunsch möglich.

Gleiches Fachgebiet nicht Bedingung. Bauingenieur bevorzugt.

Offerten unter Chiffre T 22358 an Publicitas, 3001 Bern.

Gesucht für sofort oder nach Uebereinkunft

Eisenbetonzeichner

für Industrie- und Wohnungsbau, in kleines Team.

Weder + Prim + Wenger
Ingenieurbüro Burgdorf
Tel. 034 / 22 31 72

Gesucht per sofort oder nach Uebereinkunft einen

Vermessungstechniker

für selbständige und vielseitige Arbeiten im Kanton Tessin.

Anfragen an:

Marco Bonetti, dipl. Ing. ETH, geometra RF
Faudo, Tel. 094 / 38 19 66
Bellinzona-Arbedo, Tel. 092 / 25 46 65

Gesucht

Bauzeichner

als Hilfsbauführer für Grossüberbauung (Eigentumswohnungen). Bewerber wollen sich melden bei:

Arch.-Büro Dr. Pfammater, 8008 Zürich
Zollikerstrasse 249, Telefon 01 / 53 27 00

Gesucht

Entwurfsarchitekt

für kurzfristigen Einsatz, etwa 3 Monate

Hochbauzeichner

mit einigen Jahren Praxis und besonderer Eignung für Bearbeitung von Innenausbau Problemen

Hans Howald, Architekt BSA, 8032 Zürich
Eidmattstrasse 38, Telefon 01 / 47 52 40

Gesucht zur Aushilfe für etwa 5 bis 6 Monate erfahrener

Baufachmann

(Bauführer, Bautechniker) für Detailbearbeitung, Devisierung, Abrechnung, Kontrolle usw. in Zusammenarbeit mit eingespieltem Bauführerteam.

Eintritt sofort

Kontaktaufnahme erbeten unter Telefon 028 / 3 12 80 oder unter Chiffre SBZ 637, IVA AG, Postfach, 8035 Zürich.

Dipl. Bauingenieur SIA

mit guten theoretischen Kenntnissen in der Statik und über 20jähriger praktischer Erfahrung

im Gebiet des Hoch- und Tiefbaus, Stahlbetonkonstruktionen, Vorfabrikation, sucht neuen Wirkungskreis in Ingenieurbüro oder bei einer Forschungsstelle.

Offerten unter Chiffre SBZ 632 an IVA AG, Postfach, 8035 Zürich.

Erfahrener

dipl. Architekt ETH

sucht leitende Stellung,

wo er seine Initiative und Fähigkeiten voll anwenden kann. Praxis im In- und Ausland, mehrere Fremdsprachen, sehr gutes Verhandlungsgeschick und Organisationstalent sowie wirtschaftlich denkend (kein «Künstlertyp»).

Stadt Zürich, Tessin oder Auslandsinsatz bevorzugt. Eintritt frühestens auf Herbst/Winter 1974.

Offerten erbeten unter Chiffre 6453 an Mosse-Annoncen AG, 8023 Zürich.

Architekt

(31), freiberuflich, mit eigenem Atelier im Raum Basel,

Erfahrung in Planung, Entwurf, Ausführung für Hotel-, Wohnungsbau, Shopping-Centren, Industriebau im In- und Ausland, sucht Zusammenarbeit mit Architekturbüros bzw. Baufirmen.

Chiffre SBZ 638, IVA AG, Postfach, 8035 Zürich.

Dipl. Bauingenieur ETH

erledigt für Sie kleinere bis mittlere Probleme des Bauwesens zu günstigen Bedingungen.

Anfragen unter Chiffre SBZ 593 an IVA AG, Postfach, 8035 Zürich.

Bauingenieur ETH

31, mit mehrjähriger Praxis auf dem Bauleitungs- und Bauführungssektor im Autobahn-, Strassen- und allgemeinen Tiefbau, sucht neue, ausbaufähige Stelle.

Offerten erbeten unter Chiffre SBZ 629 an IVA AG, Postfach, 8035 Zürich.

Dipl. Architekt ETH

3 Jahre Praxis, Planungskennnisse, sucht nach zweijährigem Auslandsaufenthalt neue Stelle in der Schweiz.

Interessen: öffentliche Bauaufgaben, Planungen.

Offerten unter Chiffre SBZ 614 an IVA AG, Postfach, 8035 Zürich.

Bauführer/Bauzeichner

(Hochbau)

sucht neuen Wirkungskreis in Architekturbüro oder Bauunternehmung im Glarnerland und Umgebung.

Angaben unter Chiffre K 21951 an Publicitas, 8750 Glarus.

Bauzeichnerteam

übernimmt zeichnerisch-konstruktive Arbeiten auf den Gebieten Strassenbau, Abwasser-, Verkehrstechnik, Eisenbeton.

Offerten erbeten unter Chiffre 5960 an Mosse-Annoncen AG, 8023 Zürich.

Dipl. Bauingenieur ETH

28, mit zweijähriger Erfahrung in Unternehmung (Untertagbaustellen) sucht Stelle mit der Möglichkeit eines Auslandsaufenthaltes.

Offerten unter Chiffre SBZ 620 an IVA AG, Postfach, 8035 Zürich.

Junger

Modellbauer

übernimmt Arbeiten.

Prospekt: Chiffre 44-401570, Publicitas, 8021 Zürich.

Junger Geometer-Techniker HTL

aus der Region Bern nimmt gerne kleine Aufträge aus folgenden Fachgebieten entgegen:

Verm. techn. Berechnungen, kl. Absteckungsarbeiten, spez. Arbeiten aus Melioration, Tief-, Strassen- und Wasserbau sowie jegliche **Zeichnungsarbeit**.

Offerten unter Chiffre SBZ 647 an IVA AG, Postfach, 8035 Zürich.

Geometer-Techniker HTL

28, sucht interessanten Arbeitsplatz.

Bisherige Tätigkeit: Bau- und Industrievermessung, Gelände- und Bauwerküberwachungen, Tunnelvermessungen, Triangulation.

Offerten unter Chiffre SBZ 650 an IVA AG, Postfach, 8035 Zürich.

Vermessungszeichner

24, sucht interessanten Arbeitsplatz.

Bisherige Tätigkeit: Vermessung, GZ, Tiefbau, Eisenbeton.

Offerten unter Chiffre SBZ 649 an IVA AG, Postfach, 8035 Zürich.

Ingenieur-Techniker HTL

25 Jahre, sucht nach Absolvierung des letzten Semesters auf 1. August interessante Stelle in Ingenieurbüro (Strassenbau bevorzugt) in der Region Ostschweiz/Zürich.

Offerten unter Chiffre SBZ 633 an IVA AG, Postfach, 8035 Zürich.

Junger

Hochbauzeichner

sucht Stelle im Raum Zürich oder Zug.

Eintritt nach Vereinbarung.

Offerten unter Chiffre SBZ 635 an IVA AG, Postfach, 8035 Zürich.

23jähriger

Hochbauzeichner

(4 Jahre Praxis) sucht neue Stelle in Architekturbüro in Zürich (Kreise 11 und 6 bevorzugt).

Stellenantritt: 1. Juli 1974.

Offerten unter Chiffre SBZ 644 an IVA AG, Postfach, 8035 Zürich.

Bauingenieur-Techniker HTL

Abschluss Frühjahr 1974, sucht Stelle im allgemeinen Tiefbau oder Spezialtiefbau, auch Unternehmung.

Offerten unter Chiffre SBZ 645 an IVA AG, Postfach, 8035 Zürich.

Als Hochbaufachmann suche ich neuen Wirkungskreis als **Objekt-leiter** oder **Bürochef** in Industrie, Verwaltung oder Architekturbüro. Ich bin

Architekt-Techniker HTL

mit 30 Jahren Praxis im Industrie- und Wohnbausektor, versiert in sämtlichen Sparten von Projekt bis Abrechnung inkl. Bauleitung. Bevorzugtes Arbeitsgebiet Nordwest- und Zentralschweiz. Kontaktaufnahme erfolgt unter Chiffre SBZ 624 an IVA AG, Postfach, 8035 Zürich.

Schweizer

Tiefbauzeichner

33, mit norwegischem Ing.-Techniker-HTL-Examen, sucht auf den Herbst Stelle im

Tiefbau evtl. Eisenbetonbau

Arbeitsplatz: Ingenieurbüro oder Unternehmen in der Ostschweiz, evtl. Suisse romande.

Offerten richten Sie bitte an

Max Freihofer, N-1364 Hvalstad (Norwegen)

Tilla Valstadsvei 2

Ein gültiges Wort

in der Architektur, Bau- und Maschinenteknik hat seit 1883 die Schweizerische Bauzeitung als offizielles Organ des SIA (Schweizerischer Ingenieur- und Architekten-Verein) und der GEP (Gesellschaft ehemaliger Studierender der ETH). Ziel der erfahrenen Redaktion ist, unter Beizug bedeutender Fachleute das berufliche Wissen des akademisch ausgebildeten Leserkreises durch fundierte Veröffentlichungen zu fördern, einen Ueberblick über technische Fortschritte zu bieten und ein Forum für Standesfragen zu sein. Daraus ergibt sich ein lebendiger Kontakt mit der Fachwelt, der auch dem Anzeigenteil des Blattes zugute kommt. Die Leserschaftsanalyse belegt die hohe Streudichte und intensive Leserbindung durch genaue Zahlen.

Alleinige Anzeigenannahme IVA AG für internationale Werbung

8035 Zürich
1004 Lausanne
1206 Genève

Beckenhofstr. 16
19, av. de Beaulieu
24, av. de Champel

Tel. 01 / 26 97 40
Tél. 021 / 34 72 65
Tél. 022 / 47 41 10

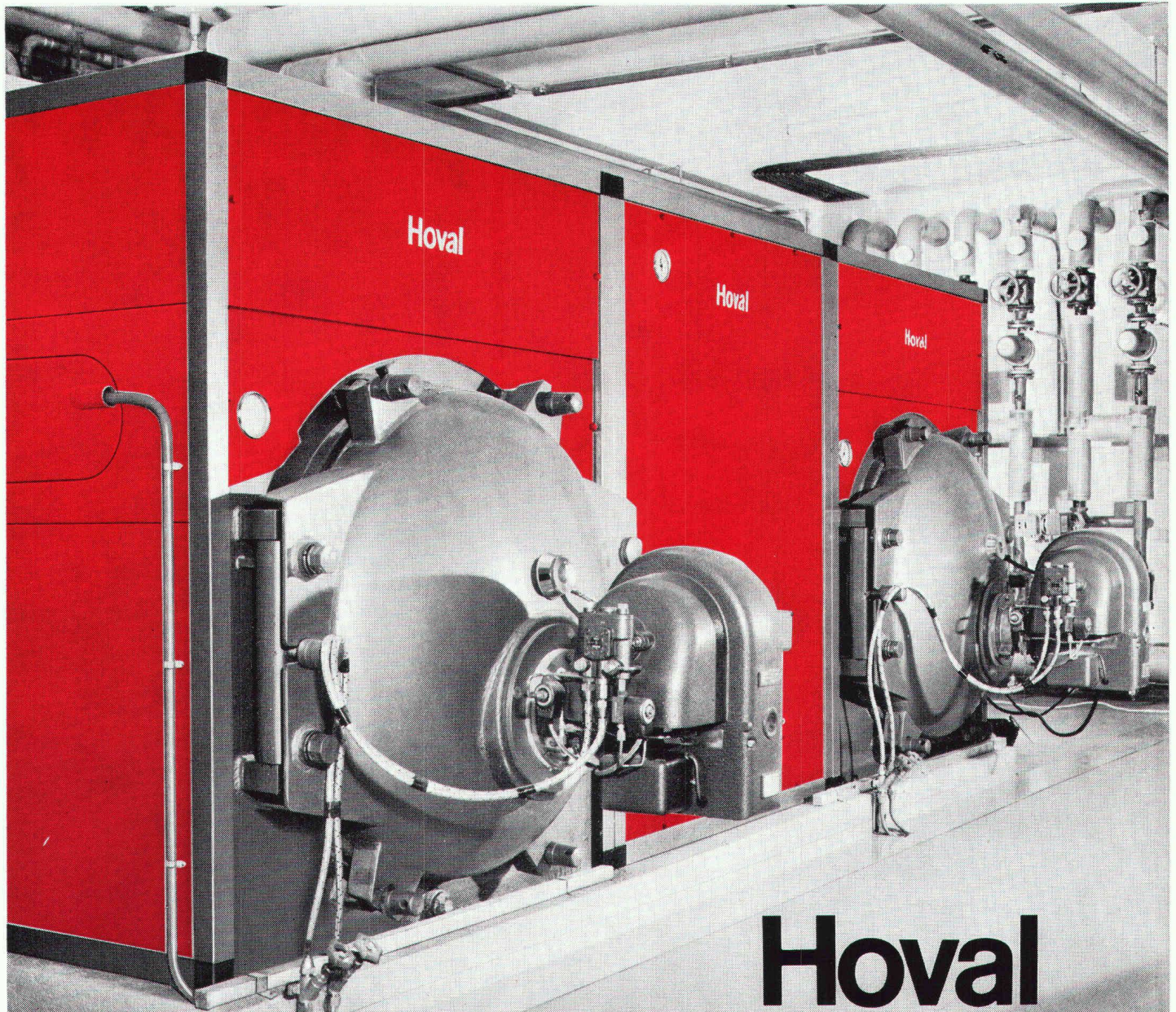

Hoval

Anlage für Heizung und Warmwasser mit zwei Hoval-Hochleistungskesseln Typ TKD-R, Modul-Boiler zwischen den Kesseln.

Das umfassende Hoval-Fabrikationsprogramm erlaubt, für alle Heizungs-, Warmwasser- und Komfortprobleme die richtige, an die Bedürfnisse angepaßte Lösung zu wählen. Für Ein- und Mehrfamilienhäuser, für Großüberbauungen und

Siedlungen, für Hotels und Schulen. Für Neubauten oder zur Modernisierung bestehender Häuser. Hoval liefert die richtige Lösung für Heizung, Warmwasser und Komfort. Hoval – ein Lieferant, ein Kundendienst, eine Garantie.

Hoval Herzog AG, 8706 Feldmeilen
Basel, Bern, Lausanne, Lugano



Kittlose Industrieverglasungen

Shed-, Pult- und Satteloberlichter
Senkrecht-Verglasungen

A.Kully AG

4632 Trimbach
Tel. 062 21 39 01

