

Zeitschrift: Schweizerische Bauzeitung
Herausgeber: Verlags-AG der akademischen technischen Vereine
Band: 92 (1974)
Heft: 37: Mensch, Technik, Umwelt

Werbung

Nutzungsbedingungen

Die ETH-Bibliothek ist die Anbieterin der digitalisierten Zeitschriften. Sie besitzt keine Urheberrechte an den Zeitschriften und ist nicht verantwortlich für deren Inhalte. Die Rechte liegen in der Regel bei den Herausgebern beziehungsweise den externen Rechteinhabern. [Siehe Rechtliche Hinweise.](#)

Conditions d'utilisation

L'ETH Library est le fournisseur des revues numérisées. Elle ne détient aucun droit d'auteur sur les revues et n'est pas responsable de leur contenu. En règle générale, les droits sont détenus par les éditeurs ou les détenteurs de droits externes. [Voir Informations légales.](#)

Terms of use

The ETH Library is the provider of the digitised journals. It does not own any copyrights to the journals and is not responsible for their content. The rights usually lie with the publishers or the external rights holders. [See Legal notice.](#)

Download PDF: 16.03.2025

ETH-Bibliothek Zürich, E-Periodica, <https://www.e-periodica.ch>

Die bessere Isolierung von WANCOR

Styrofoam® IB mit Lamit® R 30 geklebt



- preisgünstig
- wirtschaftlich
- sauber, einfach und schnell verlegt
- bauphysikalisch einwandfrei
- ausgezeichneter Putzträger
- unempfindlich gegen Feuchtigkeit
- selbstlöschend
- massbeständig
- fäulnisbeständig
- hohe Wärmedämmung

PS: Styrofoam wird dank guter Haftung auf Beton auch in Schalung verlegt

Erhältlich im Baufachhandel

8105 Regensdorf
Telefon 01/840 51 71

3006 Bern
Telefon 031/41 47 41

4132 Muttenz
Telefon 061/61 23 00

w|a|n|c|o|r

Bitte senden Sie Prospekt-Dokumentation

Wir wünschen den Besuch ihres Fachberaters

Firma/Name _____

Ort _____

Strasse _____

Sachbearbeiter _____

Tel. _____

intern _____

Mehr denn je bedeutet Holz
gediegene Behausung.

Und immer noch – seit über einem halben Jahrhundert –
pflegen wir handwerklich
anspruchsvollen Innenausbau,
gestalten wir Holz
zur gefälligen Form.

**LIENHARD
SOHNE AG**
Innenausbau
Bauschreinerei
Möbelschreinerei
Harmonikaturen
Holzetuis
8038 Zürich,
Albisstrasse 131
Telefon 01/45 12 90

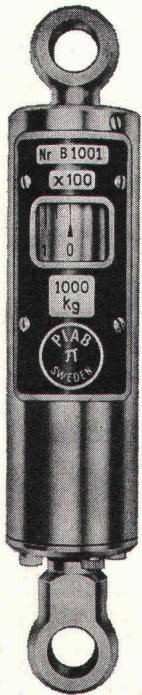

Das ist ein **PIAB**-Dynamometer Typ B, ein Instrument in «Taschenformat», welches Gewichte oder Kräfte bis 1000 kg misst.

PIAB-Dynamometer sind in folgenden Abstufungen sofort lieferbar (kg): 130, 250, 500, 1000, 2000, 3000, 5000, 10 000, 20 000, 25 000, 50 000.

260 mm



PIAB-Kranwaagen mit einer von weitem ablesbaren Skala sind ebenfalls verfügbar zwischen 500 und 50 000 kg.

Verlangen Sie unseren Spezialprospekt mit Massblatt und Preisliste.

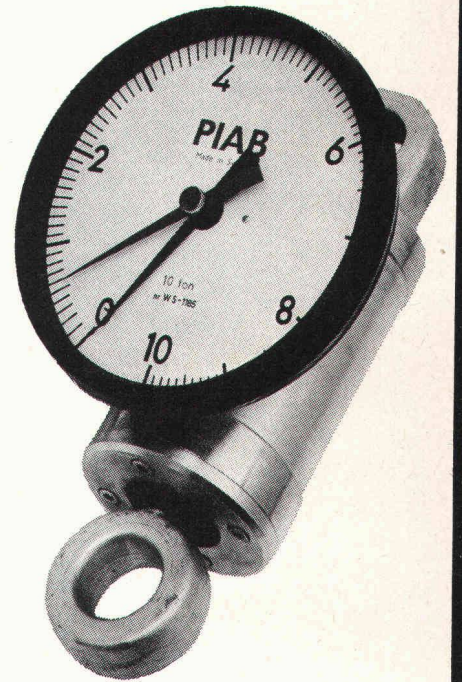

meibag ag

8024 Zürich Mühlebachstrasse 11-15 Telefon 01 32 85 30



Die Vorteile der
Blefa-Dachfenster

- günstiger Preis
- 7 Normgrößen
- problemlose Montage
- Extras für Komfort und heikle Lösungen (z. B. Isolierverglasung, Zentralverschluss, Dauerlüftung)

Überzeugen Sie sich selbst am Modell bei uns in Dättwil (AG) oder in der Baumusterzentrale Zürich. Verlangen Sie Prospekt und Preisliste.

Schoop
Schoop & Co. AG
5401 Baden
Telefon 056 / 83 23 83

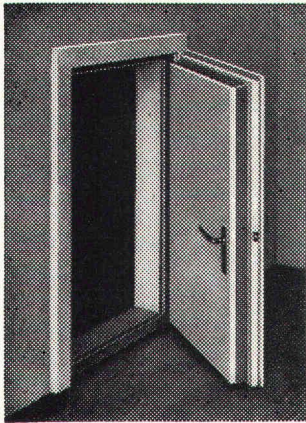

Sicherheit vor Lärm und Indiskretion

bieten Ihnen unsere Schallstopptüren, Wände und Kabinen. Jede schon bestehende Türe oder Wand wird von uns auf die genügende Schalldichte abgeändert.

Kostenlose Beratung über alle Schallisolationsfragen durch die Spezialfirma.

Beste Referenzen.

**Müller & Weibel AG, Schallisolationen, 6312 Steinhausen
Telefon 042 / 36 23 28**

Die Vielseitigen

(SSS-Palettenförderer)

SSS-Palettenförderer sind vielseitig, weil sie ...

- mit allen in der Praxis vorkommenden Fördererelementen – Rollenbahnen, Staurollenbahnen, Kettenförderer, Staukettenförderer – ausgerüstet werden können,
- sich mit Hubtischen, Drehtischen und Schwenktischen, ausgerüstet mit angetriebenen Rollenbahnen, kombinieren lassen,
- mit jedem gewünschten Steuerungs- bzw. Automatisierungsgrad sich koppeln lassen,

- an automatische Palettenlifte angeschlossen werden können,
- leise, mit konstanter Geschwindigkeit, stufenlos variabel oder mit Stau effekt arbeiten,
- horizontal, vertikal, um Ecken sowie mit Ein- und Ausschleusern Paletten bis 1500 kg fördern,
- auf unserer Erfahrung basieren und robust und zuverlässig gebaut sind.

Unsere Vielseitigen sind die vielseitigsten.

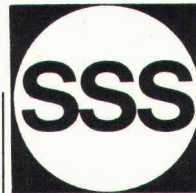

Maschinenfabrik
für Förderanlagen
8810 Horgen
Tel. 01/725 26 24

Suter-Strickler Sohn AG

Querschnitt aus unserem ausgewogenen Lieferprogramm:
Förderanlagen für Stückgüter, Förderbänder, Rollen- und Röllchenbahnen, Staurollenförderer, Kettenförderer, Kreisförderer, Senkrechtförderer, Durchlaufleger, Förderanlagen für Schüttgüter, Waren- und Personenlifte, Hängegerüste usw.

agor*

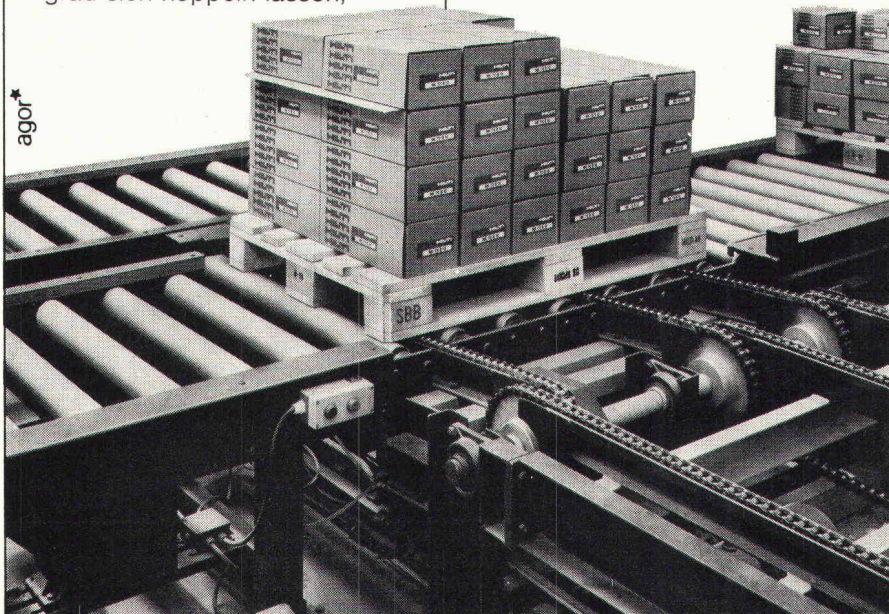

Coupon

Wir interessieren uns für **12.5.**

Zusätzlich erhalten wir das Taschenbuch «Twen-Witze».

Firma _____

Sachbearbeiter _____

Telefon _____

Suter-Strickler Sohn AG
8810 Horgen

Ihr Förderproblem – unsere Aufgabe



Kalksandsteine von Hard

Vorteile überzeugen:

- preisgünstiges Mauerwerk
- optimale Qualitätseigenschaften
- hohe Schallisolations-Werte
- gute Schrotbarkeit
- Lieferung auf Paletten

Hard AG Volketswil
Volketswil
Tel. 01/86 43 67

Zürcher Ziegeleien
Zürich
Tel. 01/35 93 30

J. Schmidheiny & Co. AG
St. Gallen
Tel. 071/22 32 62

Baustoffe AG Chur
Chur
Tel. 081/24 46 46

Stahlton-Prebeton AG
Bern
Tel. 031 / 56 33 01

FÜR SIE
GEFANGEN



Rebell

EIN REBELL DER AM
BODEN LIEGT. DER NEUE
TEPPICHBODEN VON
FISSCO. REBELLISCH IM
PREIS-EINWANDFREI
IN DER QUALITÄT.

Schneiter-Siegenthaler + Co.
3077 Enggistein bei Bern
Telefon 031/ 83 43 43

Hallen

Montage und Unterhalt mit mobilen Liften



- Neue Systeme und moderne Geräte erlauben günstigere Kalkulationen
- Einsatzberatung in der ganzen Schweiz
- Verlangen Sie Referenzen

maltech

Organisation

Zürich-Amriswil-Baden-Basel-Bern-Chur-Emmen-Gelterkinden-Jona-Koblentz-Lausanne-Schlieren-Thun-Weinfelden-Wetzikon-Zug

Zentrale Vermittlungsstelle:
8153 Rümlang
Tel. 01/817 94 22

MO-4-7

Abwasserreinigung

durch **Friwa**

- Biologische Kläranlagen
- Benzinabscheider
- Klärgruben
- Abwasserfaulräume

Friwa sorgt für sauberes Wasser

Coupon: Bitte einsenden an Friwa AG
8304 Wallisellen, Kirchstrasse 2

Ich wünsche unverbindliche Beratung

Prospektmaterial (Gewünschtes bitte ankreuzen)

Absender _____

Ort (PLZ) _____

Telefon _____

23

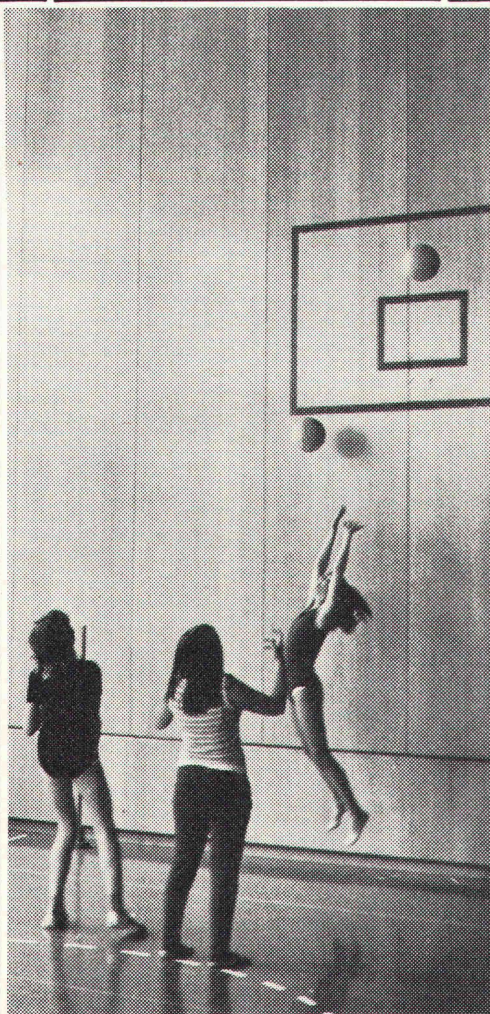

Turnhalle «Länge» in Pratteln

**Wände zum verschieben
= Räume nach belieben!**

- Falttüre
- Schiebefalttüre
- Schiebetüre
- Torantriebe und Torsteuerungen
- Stapel- und Schiebewände
- Patent bator

bator

3360 Herzogenbuchsee
Telefon 063 / 5 28 42

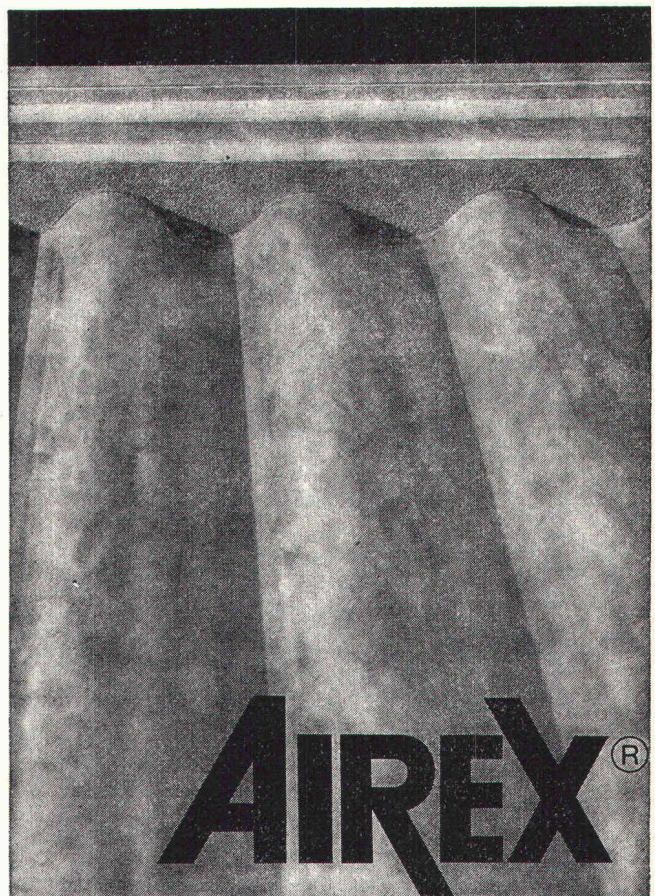

Fillerblocks

Weichelastische Schaumstoffdichtung für Wellplatten-Anschlüsse im Dach- und Fassadenbau.

Luft-, staub- und wasserundurchlässig
Verrottungsfest und alterungsbeständig
In Profilen für alle üblichen Wellbänder.

Fabrikation, Beratung und Verkauf durch AIREX AG
einem Unternehmen der LONZA-Gruppe
5643 Sins
Telephon 042/661477

371

COUPON

® = eingetragene Schutzmarke

AIREX AG Schaumstoffe
CH - 5643 Sins

SBZ

Ort und Datum _____

Firma _____

z. Hd. v. _____

Adresse _____

Senden Sie uns Unterlagen über AIREX®-Schaumstoffe

sicher & besser bauen

mit



Tricosal[®]

BAU-CHEMIE AG

Dichtungsmittel für Beton und Mörtel. Zusätze für Sicht-, Schütt-, Fliess- und Pumpbeton sowie für Verputze, Ueberzüge, Schlämmanstriche, Haftbrücken usw.

Fugenbänder und Fugenverschlussbänder.
1- und 2-Komponenten-Fugenkitte.

Isolieranstriche für Oeltankwannen.

Schnellbinder, Frostschutz, Verzögerer, Schal- und Nachbehandlungsmittel, Reinigungsprodukte.

Vergussmörtel (gebrauchsfertig). Gleitlager.
Brandschutzmassen.

Bau-Chemie AG, 4051 Basel
Rütlistrasse 50, Telefon 061 / 23 00 16

Der preisgünstige PLEWA-Kamin mit dem Schamotte-Innenrohr.

Isolation aus
Vermiculit-
Zement-Mischung.

Quadratisches,
feuerfestes und
säurebeständiges
Innenrohr.

Putzfertiger
Leichtbeton-
Aussenmantel.

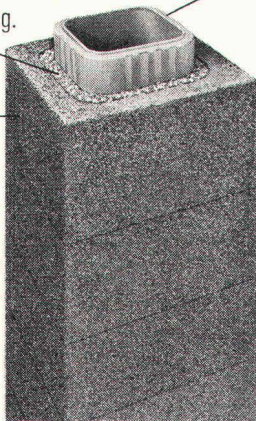

PLEWA –
der Montagekamin
mit einem
kompletten
Lieferprogramm.
Platzsparend und
preisgünstig.

Generalvertretung
für die Schweiz:

Fornax AG

Flugplatz, 2540 Grenchen
Telefon 065/8 23 14

Treppen-Armierung ein fi-Rista-Element Armature pour escaliers un élément fi-Rista

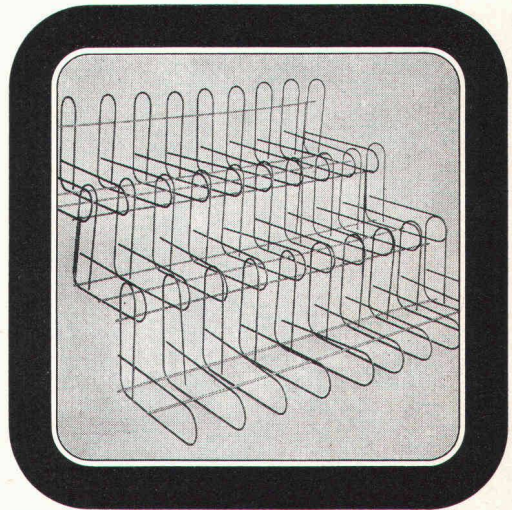

Drahtwerke/Tréfileries
Fischer AG
CH-5734 Reinach AG
Tel. 064 71 15 55

FISCHER REINACH

Modelle

Architekturmodelle in Holz oder Kunststoff
H. Schalk, Modellbau für Architektur und Technik
Siewerdstrasse 99, 8050 Zürich Tel. 01 46 62 11

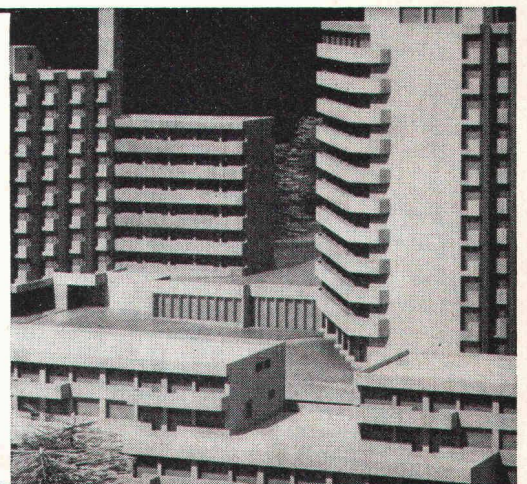

PASSAVANT

Kleinabscheider 0,5—10 l/s aus Guss, Kunststoff und Stahlblech

Fett-, Öl- und Benzinabscheider

Grossabscheider 25—500 l/s in Orts- oder Fertigstahlbetonbauweise

mit und ohne selbsttätigem Schwimmerabschluss, aut. Ölüberlaufrinne, Alarmanlagen usw.

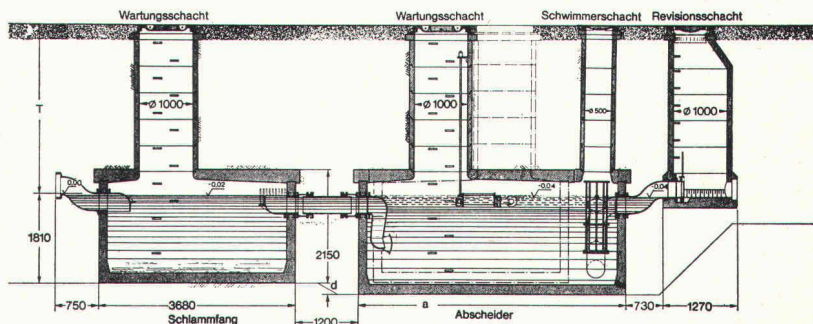
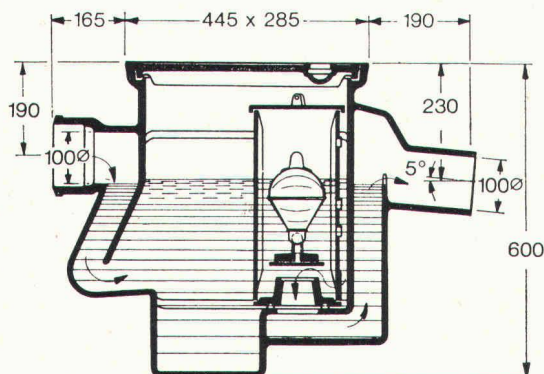

Verlangen Sie unsere ausführlichen Unterlagen.

Einbau- und Bemessungsgrundlagen bei:

Werner Maag
8032 Zürich
Zeltweg 44
Tel. 01/3275 80

3a _____
 Adresse: _____

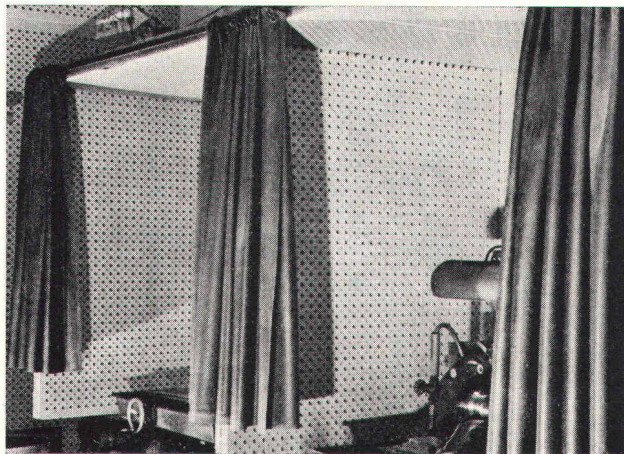

Schalldämmvorhänge für Schleifkabinen

Raum- und Bauakustik

Vorsatzschalen bei Wänden, Einbau in Trennwände, Falldüren usw. Ueber abgehängten Decken erzielt die Matte, auf einen Lattenrost gelegt oder als Abdeckung auf Mineralwollmatten, die Verminderung des Durchgangschalls.

Technische Akustik und Arbeitsschutz

In diesem Bereich empfiehlt sich der Einsatz der gewebeverstärkten Blei-Gummi-Matte zur Herstellung leicht transportabler, mobiler Schallschutzeinrichtungen wie z. B. Schallkapseln, Schallzelte und Schallvorhänge, so dass besonders stark geräuscherwickelnde Maschinen und Arbeitsgeräte lärmgedämmt werden können. Der Zugang zu den Maschinen ist jederzeit gewährleistet, was für die Wartung und Beschickung der Anlagen sehr wichtig ist.

Senden Sie uns noch heute den nebenstehenden Talon. Sie erhalten umgehend unsere Dokumentationsmappe mit Handmustern.



HARTMANN + CO SA
 Abt. Schalldämmung 2500 Biel Tel. 032 / 42 01 42

HARTMANN

bekämpft den Lärm

Luftschalldämmung durch Blei-Gummi-Matten OPTIMIT

Zahlreiche Probleme der Luftschalldämmung werden mit unseren neuen Blei-Gummi-Matten gelöst. Die hervorragenden physikalischen Eigenschaften dieser Matten erfüllen eine Vielzahl akustischer Forderungen, die bisher nur mit voluminösen Konstruktionen möglich waren oder unerfüllt blieben. Materialstärke: 0,5 bis 4 mm. Für die Konfektionierung von Schalldämmvorhängen stehen Matten mit dekorativem Trägergewebe zur Verfügung.

 Firma: _____
 Sachbearbeiter: _____
 Strasse: _____
 PLZ: _____ Ort: _____

BZ 35/74



BODENHEIZUNGEN

DERIA-DESTRA AG für Strahlungswärme

CH-8132 EGG-ZÜRICH

Zelgmatt 38

Tel. (01) 86 13 50

Schmutzwasser-Tauchpumpen

für
Kellerentwässerung
und
transportablen
Einsatz
Förderleistung
300 l/min
SEV-geprüft

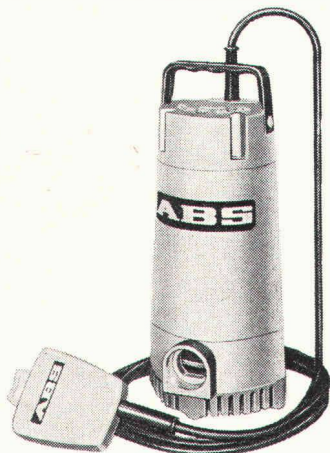

ABS

Pumpen AG

Gertrudstr. 22, 8003 Zürich

Tel. 01 / 23 48 23

Kombinierte Magazinanlagen = rationellste Lagerhaltung

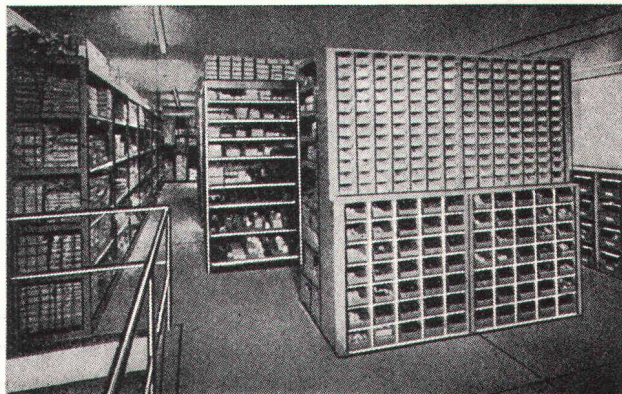

Unsere individuellen Mehrzweck-Gitter- oder Tablargestelle, kombiniert mit Sichtlagerkästen, Kleinteil- oder Werkzeugschränken genügen verwöhntesten Ansprüchen.

SUNEX AG 5432 Neuenhof

Metallbau

Telefon 056 / 86 32 81

RUTZ- Chromstahl- kamin

doppelwandig, spiegelglatt, in der Fassade verankert oder freistehend. Oberfläche Chromstahl matt oder in verschiedenen Farben einbrennlackiert.

10 Jahre Vollgarantie.

Verlangen Sie unverbindliche Besprechung.

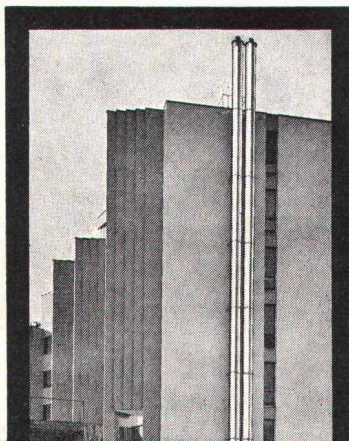

RUTZ+CO

Kaminbau Kaminsanierungen

8153 Rümlang, Wibachstr. 3
Postfach, Tel. 01 - 817 93 11



Raumakustik mit Holz

Es gibt viele gute Schallisolationen
– aber keine vorteilhaftere im Preis!

- optimale Schalldämmung
 - dekorativ
 - rustikal
 - dauerhaft
 - unverwüstlich
 - ballwurfsicher
- preisgünstig und wirtschaftlich

Das sind die Eigenschaften der Herakustik-Platten

Name/Firma _____

Strasse _____

PLZ/Ort _____



Propatec AG
8304 Wallisellen
Telefon 01 830 12 54



1

ausschneiden und einsenden, Sie erhalten vollständige Unterlagen

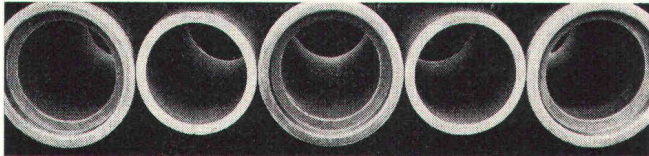

PHLOMAX-Betonrohrpressen

jetzt mit
erhöhter Leistung

Phlomag bietet Ihnen:

hohe Festigkeit
absolute Dichtheit
dünnere Wandstärken
geringerer Betonbedarf
kleinere Transportkosten
Massgenauigkeit
kein Ausschuss
Betriebssicherheit
und deshalb ein äusserst
wirtschaftliches
Herstellungsverfahren
Problemlose Herstellung
von Sohlen-, Muffen-
und Falzrohren, armiert
und unarmiert
Maschinentypen für
Baulängen 1-3 m
Rohr \varnothing 100-2500 mm

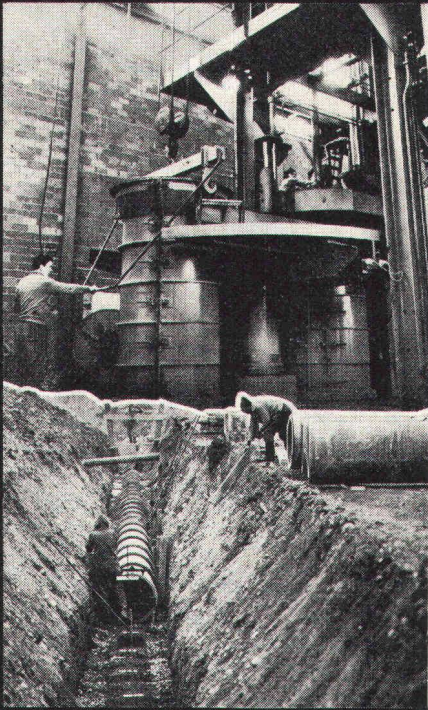

**GRABER
+
WENING**

Maschinenfabrik
8413 Neftenbach
(Schweiz)

Telephon (052) 31 11 21
Telex 76229 grabr ch

GW-662d

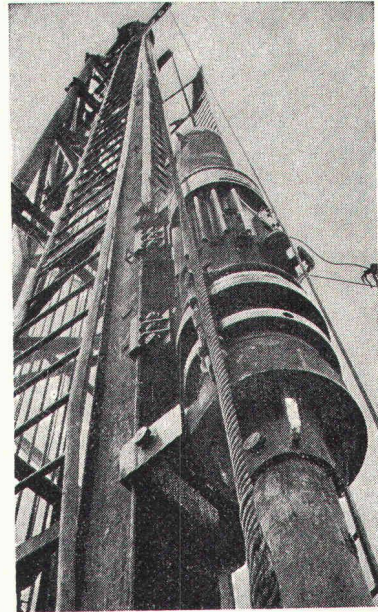

Pfahlfundationen

- Ortsbetonpfähle «DELTA»
- Fertigbetonpfähle
- Holzpfähle
- Wasserbauarbeiten
- Spundwände

EGGSTEIN AG LUZERN

**Frauen wissen,
was Intim-Hygiene ist.
Männer glauben noch
immer, das gehe
sie nichts an.**

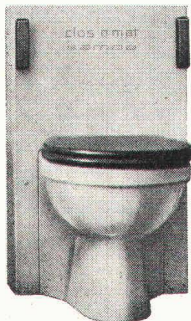

closomat
höchste Stufe einer vollständigen Intim-Hygiene

Bezugsquellen: Nur durch den Sanitär-Fachhandel
Auskünfte erteilt auch die Firma Hans Maurer, Sanitär-Apparatebau,
Waldstrasse 5, 8125 Zollikerberg, Telefon 01/63 60 18

Dachgully

Hartmann's Dachgully: Das zuverlässige Baukastensystem für die Entwässerung von Flachdach und Dachterrassen. Aus hochfestem, hitzebeständigem glasfaserverstärktem Polyester gefertigt. Die Dachhaut lässt sich auf einfachste Art direkt auf den gerillten, 15 cm breiten Flansch dauerhaft verkleben; ohne Voranstrich, ohne Anschlussfolie.

Hartmann's Dachgully sind in vielen, praxisingerechten Ausführungen erhältlich:

Senkrecht und waagrecht, kurz und lang, normal, isoliert und isoliert + heizbar, 4 verschiedene Fallrohrdimensionen, 6 verschiedene Siebe und Siebringe.

Hartmann hat für jede Dachkonstruktion den richtigen Gully. Hartmann's Dachgully = Qualität und Sicherheit auf dem Dach.

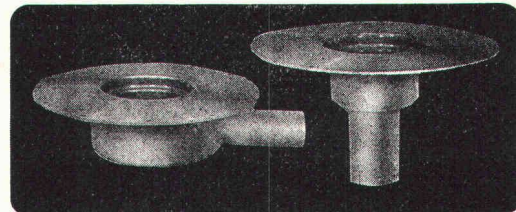

Senden Sie
Ihre ausführliche
Dokumentation:

Hartmann AG
Abt. Baunorm
Unterdorf 1
CH-8332 Russikon
Tel. 01-97 31 06

Name

Strasse

PLZ Ort

Hartmann 17

Stellen- und Gelegenheits-Anzeigen

Tarif

Stellenangebote und Ausschreibungen			Ermässigte Preise für Stellengesuche					
1/1 Seite	185 x 259 mm	Fr. 800.—	1/6 Seite	185 x 40 mm	1/12 Seite	90 x 40 mm	Fr. 70.—	
1/2 Seite	185 x 128 mm			90 x 84 mm	Fr. 162.—			
	90 x 259 mm	Fr. 420.—	1/8 Seite	185 x 28 mm		1/16 Seite	90 x 28 mm	Fr. 50.—
1/3 Seite	185 x 84 mm	Fr. 290.—		90 x 60 mm	Fr. 125.—			
1/4 Seite	185 x 60 mm		1/12 Seite	90 x 40 mm	Fr. 85.—	1/24 Seite	90 x 18 mm	Fr. 35.—
	90 x 128 mm	Fr. 225.—						

Chiffregebühr Fr. 4.—, Ausland Fr. 6.—.

IVA AG für internationale Werbung, 8035 Zürich
Beckenhofstrasse 16, Tel. 01 / 26 97 40, PC 80-32735

Filialen:

1004 Lausanne, 19, av. de Beaulieu, Tel. 021 / 34 72 65
1206 Genève, 24, av. de Champel, Tel. 022 / 47 41 10

Anzeigenschluss: Mittwoch der Vorwoche, 10 Uhr.

Für Stellensuchende empfehlen wir ein 3-Monats-Abonnement auf die Schweiz. Bauzeitung (Fr. 33.—, Ausl. Fr. 37.—, rund 13 Hefte)

Heimarbeit für erfahrenen Baufachmann

Eine in jeder Beziehung interessante, nebenamtliche Tätigkeit können wir einem gut ausgewiesenen Baufachmann offerieren. Es handelt sich dabei um die Betreuung von Lehrstoff und Korrekturarbeiten usw. Der wöchentliche Aufwand bewegt sich zwischen drei bis fünf Stunden. Ueber die erklecklichen Gegenleistungen orientieren wir Sie gerne, wenn Sie sich schriftlich mit uns in Verbindung setzen.



Institut für Berufsbildung ag
Zentralsekretariat: 5200 Windisch
Mülligerstrasse 5b, Telefon 056 / 41 46 47

Wir suchen einen zweiten

Bauführer

für ein grosses Wohnbauvorhaben in Zürich-Höngg, sowie einen

Bauzeichner

mit Praxis für die Bearbeitung interessanter Bauvorhaben.

Qualifizierte Bewerber bitten wir um Einreichung einer schriftlichen Offerte.

Schaer Rhiner Thalman Architekten, 8044 Zürich
Zürichbergstrasse 98, Telefon 01 / 47 41 20.

STEINER

Wir bauen als Generalunternehmung Verwaltungsgebäude, Wohnhäuser, Schulen, Hotels usw. in der ganzen Schweiz — mit Garantien für Qualität, Termin und Preis. Im Rahmen dieser Aufgaben suchen wir eine initiative, souveräne

leitende Verkaufspersönlichkeit

für die

Akquisition von Generalunternehmerarbeiten

Tätigkeit:

- selbständiger Kontakt mit Interessenten und Kunden
- Beratung von Bauherren und Architekten
- Verhandlungen mit Behörden sowie Wirtschafts- und Baufachleuten

Anforderungen:

- Fähigkeit, rasch guten Kontakt zu finden
- gewandtes Auftreten und Verhandeln
- reife Persönlichkeit
- fundierte Baufachkenntnisse
- Verständnis für wirtschaftliche Belange

Angebot:

- vielseitige, anspruchsvolle Tätigkeit auf gehobenem Niveau
- Vertrauensposten, direkt der Geschäftsleitung unterstellt
- den hohen Anforderungen entsprechende Salarierung

Senden Sie uns bitte Ihre Offerte mit den üblichen Unterlagen, darunter eine Handschriftprobe.

Karl Steiner, Generalunternehmung, 8050 Zürich
Hagenholzstrasse 60, Telefon 01 / 50 10 10

STEINER

Wir sind ein mittelgrosses, guteingeführtes Ingenieurbüro in Basel mit anspruchsvollen und abwechslungsreichen Aufträgen und suchen einen

dipl. Bauingenieur ETH

für die statische und konstruktive Bearbeitung von Hoch-, Industrie- und vorwiegend **Brückenbauten** (Spannbeton).

Es handelt sich um eine ausbaufähige, direkt der Geschäftsleitung unterstellte, verantwortungsvolle Position.

Unterbreiten Sie uns bitte Ihre Bewerbung, die diskret behandelt wird, unter Chiffre K 03-103335 an Publicitas, 4001 Basel.

Fugenbänder
Beton- und Mörtelzusätze

Aquarex

Aquarex Bauchemie AG
8620 Wetzikon
Hofstrasse – Schöneich
Telefon 01 - 77 78 44

Gesucht auf Architekturbüro in Zürich,
rechtes Seeufer, Nähe Bellevue

Hochbauzeichner(in)

für anspruchsvolle Arbeiten (Planung, Detailplanung, Innenausbau).

Eintritt 1. 11. 1974 oder nach Vereinbarung.

Arch.-Büro Theo Senn, 8008 Zürich
Seegartenstrasse 12, Telefon 01 / 47 38 80

Gesucht:

Hochbau- oder Holztechniker

für technische Bearbeitung der Kundschaft
auf dem Gebiete des Brandschutzes.

Offerten unter Chiffre SBZ 980 an IVA AG,
Postfach, 8035 Zürich.



Tiefbauamt des Kantons Zürich

Im Verlaufe des Jahres 1975 treten zwei unserer Strassenverwalter in den Ruhestand. Um einen reibungslosen Uebergang und eine sorgfältige Einführung ihrer Nachfolger zu gewährleisten, suchen wir schon heute

zwei Strassenverwalter

für unsere Unterhaltsbezirke **Hinwil** und **Winterthur**.

Der vielfältige, stets wachsende Aufgabenkreis im Ausbau und Unterhalt des Staatsstrassennetzes bietet eine dankbare und abwechslungsreiche Tätigkeit.

Aufgabenkreis:

Organisation und Führung eines Unterhaltsbezirkes mit 35 bis 45 Mitarbeitern. Bau und Unterhalt von Staatsstrassen, Verhandlungen mit Gemeinden.

Anforderungen:

Ingenieur-Techniker HTL mit einiger Erfahrung im Strassenbau und in der Personalführung. Fähigkeit zur Bearbeitung administrativer Aufgaben.

Möchten Sie mehr erfahren? Bitte rufen Sie uns an, damit wir eine Besprechung vereinbaren können oder senden Sie uns Ihre Bewerbung.

Tiefbauamt des Kantons Zürich, 8090 Zürich
Personalabteilung, Walchetur
Telefon 01 / 32 96 11, intern 3224

Stadtverwaltung St. Gallen

Infolge Ablebens des bisherigen Stelleninhabers suchen wir für das **Hochbauamt**

Architekt-Techniker HTL

für die Mitarbeit bei Stadtplanungsaufgaben und Projektierung von Hochbauten, evtl. auch für selbständige Baubegleitungen.

Wenn Sie an zuverlässiges, selbständiges und speditives Arbeiten gewöhnt sind, können wir Ihnen eine interessante, entwicklungsfähige Stelle anbieten.

Wir bieten zeitgemässe Besoldung mit 13. Monatslohn, gute Sozialleistungen, Fünftagewoche und angenehmes Arbeitsklima.

Offerten mit Lebenslauf, Foto und Angaben über die bisherige Tätigkeit sind bis 30. September 1974 zu richten an das

Personalamt der Stadt St. Gallen
Gallusstrasse 43, 9000 St. Gallen
Telefon 071 / 21 54 16

Krisensichere Laufbahnentwicklung!

Meine Klientenfirma gehört zu jenen bedeutenden Bauunternehmungen, welche dank ihrer Grösse und Diversifikation in der Lage sind, auch in gedämpften Konjunkturphasen gesunde Wachstumsbestrebungen zu realisieren. Zur Deckung des so entstehenden Kaderbedarfs wird ein weiterer

Bauingenieur mit Unternehmersdynamik

gesucht, der nach individuell bemessener Einführungszeit die selbständige und umfassende Leitung bedeutender Bauvorhaben in allen fachlichen und unternehmerischen Belangen übernehmen kann. Für eine neigungs- und fähigkeitsentsprechende Schwerpunktbildung stehen längerfristige Karriere-möglichkeiten in einem breiten Sach- und Funktionsspektrum offen, z. B. in leitender Funktion als Stellvertreter des Abteilungsleiters Hochbau, Statiker des Elementwerks oder Architekt der Generalunternehmung. Etwa 25- bis 35jährige Interessenten mit HTL- oder ETH-Basisbildung wenden sich an das neutrale Kontaktinstitut. Bewerbungen sind mit handschriftlichem Begleitschreiben, Angaben über bisheriges Salärniveau sowie den üblichen Unterlagen erbeten an

**Institut
für
psychologische
Forschung
und
Beratung**

Dr. S. Spörl
Neustadtstr. 7, 6000 Luzern
☎ 041 / 22 16 00
(Anfragen Montag bis Freitag
von 9 bis 10 Uhr)

Interessenten finden bei uns jede gewünschte Diskretion sowie das Bestreben, Stellenbesetzungen nicht nur für die Auftraggeber, sondern auch für den künftigen Mitarbeiter optimal zu gestalten.



HELVETAS sucht für seine Aufbauprojekte in

Kamerun

dipl. Bauführer

oder eventuell

Ingenieur-Techniker HTL

Diese interessante Stelle im Rahmen des kamerunischen Dorfentwicklungsprogrammes verlangt:

- praktische Erfahrung im allgemeinen Tiefbau
- Erfahrung im Einsatz von Baumaschinen, speziell für den Sekundärstrassenbau
- Führungsqualitäten im Einsatz von einheimischen Baufachleuten und Arbeitern
- grosse Selbständigkeit und Sinn für Teamarbeit
- Initiative, Durchsetzungsvermögen, Verhandlungsgeschick mit Behörden, Kontaktfreudigkeit
- gute Englischkenntnisse und evtl. Französischkenntnisse
- verheiratet

Wünschenswert, aber nicht Bedingung, sind Erfahrungen im Bau von Trinkwasserversorgungen, Quellfassungen sowie Unterhalt und Bau von Erdstrassen inkl. Kunstbauten. Bewerber mit guter praktischer Grundausbildung erhalten den Vorzug.

HELVETAS bietet:

- Selbständigkeit in der Planung und Ausführung
- gute Anstellungsbedingungen, Dreijahresvertrag
- Möglichkeit, eines der interessantesten Länder Westafrikas und seine Bevölkerung kennenzulernen

Offerten mit den üblichen Unterlagen bitte einsenden an:

HELVETAS, Schweizer Aufbauwerk für Entwicklungsländer
Asylstrasse 41, Postfach, 8030 Zürich, Telefon 01 / 47 23 00

Bedeutende, gesamtschweizerisch tätige Generalunternehmung in Zürich sucht souveränen und kompetenten

Leiter der Architekturabteilung

Wirkungsbereich:

- Planung bedeutender Bauvorhaben
- Führung einer Gruppe von qualifizierten Mitarbeitern
- Koordinierung der Arbeit von Entwurfsarchitekten und Planungsteams
- Verhandlungen mit Bauherrschaften, Spezialisten, Behörden usw.

Anforderungen:

- reife Persönlichkeit mit organisatorischem und führungsmässigem Geschick, Sinn für Zusammenarbeit
- mehrere Jahre Praxis
- unternehmerisches, kostenbewusstes Denken

Wir sichern Ihnen strengste Diskretion zu. Ihre Offerte mit den üblichen Unterlagen samt Handschriftprobe erwarten wir gerne unter Chiffre 44-63711 an Publicitas, 8021 Zürich.



Schnell und zuverlässig mit:

Stolz Kanalbaulaser Tunnel- und Hochbaulaser



Herstellung + Vertrieb

Stolz AG
Bellikonstrasse 218
CH-8968 Mutschellen

Tel. 057 5 46 55

piatti

sucht für die Abteilung Generalunternehmung mit Bauvorhaben im Wohn- und Industriebau

Techniker HTL/Bauführer

Ein fähiger Mitarbeiter mit Praxis, Organisations- und Verhandlungstalent findet bei uns eine interessante Dauerstelle mit guten Sozialleistungen und entsprechender Honorierung.

Richten Sie Ihre Bewerbung bitte an

Alfredo Piatti AG, Bauunternehmung
8305 Dietlikon
Telefon 01 / 93 00 11, intern 16

Einem versierten, initiativen

Baufachmann/ Aussendienstmitarbeiter

bieten wir im Verkauf unserer Greutol-Produkte (Kunststoffputze, Dispersion) und in der Beratung unserer bereits bestehenden Kundschaft eine interessante, abwechslungsreiche Stelle an.

Grosszügige Anstellungsbedingungen, Idealalter 30 bis 40 Jahre.

Schriftliche Bewerbungen sind zu richten an:

F. GREUTMANN AG
Greutol-Produkte
Farben und Kunststoffputze, 8116 Würenlos

LOCHER

Wir suchen für unser Ingenieurbüro

Eisenbetonzeichner

mit abgeschlossener Lehre und einigen Jahren Praxis für die Bearbeitung von Industriebauten verschiedener Art.

Wir bieten eine abwechslungsreiche und interessante Tätigkeit, ein den Leistungen entsprechendes Salär, gute Sozialleistungen und einen günstig gelegenen Arbeitsplatz im Stadtzentrum.

Wir erwarten gerne Ihren Anruf.

LOCHER & Cie. AG, 8022 Zürich 1
Bauingenieure und Bauunternehmer
Pelikanplatz 5, Postfach
Telefon 01 / 23 56 00, intern 271

Monatlich erscheinende Fachzeitschrift für die Bauindustrie, deutsch und französisch, sucht

Redaktor

der in der Lage ist, kurze und trotzdem informative Berichte zu schreiben.

Journalistisches Können und technisches Verständnis, perfektes Deutsch und Französisch helfen Ihnen, Ihre Aufgabe in unserem Hause zu lösen.

Es besteht auch die Möglichkeit, sich in die oben erwähnte Position einzuarbeiten.

Wenn Sie glauben, hier eine für Sie reizvolle und sicher befriedigende Aufgabe anpacken zu können, so erbitten wir Ihre ausführliche Offerte unter Chiffre SBZ 961 an IVA AG, Postfach, 8035 Zürich.

SBB

Wussten Sie,
dass die SBB mitten in Zürich ein eigenes
Architekturbüro
führen?

In einem kleinen, kameradschaftlichen Team bearbeiten wir interessante Bauaufgaben wie Bahnhofgebäude, Werkstätten, Dienstgebäude aller Art.

Hätten Sie Lust, als jüngerer

Architekt-Techniker HTL

mit einiger Praxis uns dabei zu helfen, so nehmen Sie doch unter Telefon 01 / 39 39 39, intern 2290, einen ersten unverbindlichen Kontakt mit uns auf.

Bauführer/Geschäftsleiter Westafrika

Für eines der grossen Schweizer Bauunternehmen suche ich einen erfahrenen Baufachmann, der über seinen Fachbereich hinaus unternehmerisch und kaufmännisch denken kann und ein besonderes Geschick hat im Umgang mit Menschen. Als selbständiger Leiter einer sich rasch entwickelnden Zweigstelle in Westafrika ist er verantwortlich für die personellen, organisatorischen und technischen Belange der Niederlassung — bei ihm laufen die Fäden zusammen, und von ihm hängt zu einem Teil die weitere Entwicklung der Zweigstelle ab.

Wesentliche Voraussetzungen für Erfolg in dieser Position sind in fachlicher Hinsicht: mehrjährige Erfahrung im Industriebau, höhere technische Ausbildung im Baufach sowie sehr gute Französischkenntnisse in Wort und Schrift. Gleich wichtig wie die fachliche Kompetenz sind die menschlichen Qualitäten: Vor allem psychologische Sicherheit im Umgang mit Menschen, damit auch die Nichteuropäer ins Team einbezogen werden können, Verhandlungsgeschick, verbunden mit Durchsetzungskraft, Belastbarkeit und Selbständigkeit.

Wenn Sie die Aufgabe anspricht, gebe ich Ihnen in einem persönlichen Gespräch gern Einblick in die weiteren Einzelheiten. Nehmen Sie den Kontakt mit mir auf durch eine handgeschriebene Bewerbung mit den üblichen Unterlagen. Absolute Diskretion ist selbstverständlich.

K. Schmid, Personalberater, 8911 Rifferswil

Wir sind eine junge, in der Region Zürich tätige Generalunternehmung, befassen uns mit Projekten aller Art und strengen uns an, unsere Aufgabe als Dienstleistungsbetrieb in optimaler Weise zu erfüllen.

Suchen Sie eine ausbaufähige Dauerbeschäftigung, wobei Sie Ihr Können vertiefen möchten, dann finden Sie bestimmt die Ihnen zuzugewandte Stelle als

Bauführer

Wenden Sie sich deshalb zu einem ersten persönlichen Kontakt an Tel. 01 / 54 08 00.

Alpha Generalunternehmung AG
Badenerstrasse 567, 8048 Zürich

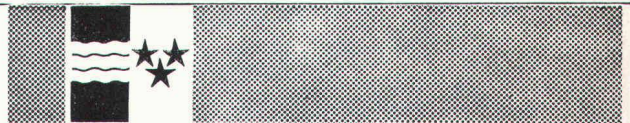

Zentralverwaltung des Kantons Aargau

Das Baudepartement des Kantons Aargau,
Abteilung Hochbau, sucht einen

Architekten

als selbständigen Mitarbeiter (Idealalter 22—30 Jahre)
der Sektion Wohnungsbau.

Die interessante und vielseitige Aufgabe der Beratung von Gemeinden und Wohnbauproduzenten in allen mit dem Wohnungsbau zusammenhängenden Fragen sowie der Erarbeitung des Wohnbauleitfadens erfordert:

- Erfahrung im Entwurf und Ausführung
- Fähigkeit zur methodischen Problemlösung
- Verhandlungsgeschick
- Sprachgewandtheit

Es handelt sich um eine ausbaufähige Stelle mit grosser Verantwortung und entsprechenden Kompetenzen.

Senden Sie uns Ihre Bewerbung oder rufen Sie uns an.

Aargauisches Baudepartement, Abteilung Hochbau
5000 Aarau

Telefon 064 / 21 11 21 (Herrn Tschupp verlangen)

Werffeli + Winkler



Wir suchen einen tüchtigen und initiativen

Ingenieur-Techniker HTL

als

Abschnittsbauleiter

mit **Erfahrung** in allen Bereichen des **Autobahn- und Strassenbaus** für den Einsatz in einem interessanten Bauabschnitt im Zürcher Oberland.

Wir **bieten** anspruchsvolle, verantwortliche und langfristige Tätigkeit mit zeitgemäßem Salär und fortschrittlichen Sozialleistungen.

Wir freuen uns auf Ihre Bewerbung und bitten Sie um telefonische oder schriftliche Kontaktnahme (Telefon 052 / 32 38 21).

Werffeli + Winkler, dipl. Ing. ETH/SIA, 8307 Effretikon
Ingenieurbüro, Rikonerstrasse 4



Technische Beratung und Entwicklung im Hochbau

In unserer anwendungstechnischen Abteilung «Metallbau» befassen wir uns immer mehr mit Aufgaben der Bauphysik und der Statik. Die energie- und umweltkonforme Gestaltung von Aussenwänden ist auch für uns eine der wichtigsten Aufgaben der Zukunft.

Wir suchen einen

Ingenieur-Techniker HTL

der selbständig die Beratung von Architekten und Bauherren bei Grossobjekten und die Entwicklung zukünftiger Fassadenkonstruktionen unter Verwendung von Aluminium und Kunststoff übernehmen kann.

Erforderlich sind Erfahrung im allgemeinen Hochbau, Kenntnisse der Bauvorschriften, Sinn für neue Baumethoden und Verständnis für ein Teamwork innerhalb eines internationalen Konzerns.

Bei Eignung werden wir diesem Mitarbeiter die Leitung einer eigenen Projektierungsgruppe überlassen.

Offerten sind erbeten an

Schweizerische Aluminium AG, 8048 Zürich
Personaldienst, Buckhauserstrasse 11
Telefon 01 / 54 80 80

ATELIER FÜR PERSPEKTIVISCHE ARCHITEKTURZEICHNUNGEN

KOHLENGASSE 3, 8045 ZÜRICH, TELEFON 01/66 14 15

erstellt für Sie
anspruchsvolle perspektivische Architekturzeichnungen
für jeden Zweck

Dipl. Architekt ETH/SIA

29, Schweizer Bürger, mit Auslandpraxis, mehrsprachig, verschiedene bedeutende Wettbewerbserfolge, vier Jahre Erfahrung in Planung und Ausführung von grösseren Wohn-, Geschäfts- und Spitalbauten (Referenzen), **sucht** auf Anfang 1975 Stelle in erstklassigem Architekturbüro mit künstlerischen Ambitionen und Wille zu sorgfältigem Design (Raum Zürich).

Offerten unter Chiffre SBZ 939 an IVA AG, Postfach, 8035 Zürich.



Sonderangebot

10 000 Stück

Fertigtüren

endlackiert, falzkantbeschichtet, beste Qualität



Anfragen unter Chiffre 997 an IVA AG, Postfach,
8035 Zürich.



WALTER + BRUYNZEEL AG

Unser Spezialgebiet der Rollgestellanlagen «Montamobil» entwickelt sich sehr erfreulich. Zur Verstärkung unserer internen Verkaufsabteilung suchen wir einen

Auftragsbearbeiter

der technisch orientiert ist und an exakter Arbeit und telefonischen Kundenkontakten Freude hat. Wir stellen uns einen verheirateten Bewerber vor, der Interesse hat, in einer gut fundierten Firma mit internationalen Beziehungen zu arbeiten.

Wir informieren Sie gerne ausführlich mit Unterlagen. (Balterswil ist 10 km von Wil SG entfernt.)

WALTER + BRUYNZEEL AG, 8362 Balterswil TG
Telefon 073 / 43 13 13

Infolge Rückstellung der Projekte sucht

Architekt-Techniker HTL

eine freie Mitarbeit, eventuell temporäre Anstellung.
Region Zürich bevorzugt.

Chiffre SBZ 104, IVA AG, Postfach, 8035 Zürich.

Leitungskataster/Ausführungspläne

Erfahrenes Team mit gut ausgerüstetem Büro erstellt Ihren Leitungskataster oder Ausführungsplan, von der Grundlagenbeschaffung über Feldaufnahmen bis zur Nachführung, zu äusserst günstigen Bedingungen. Arbeitsgebiet ganze Schweiz.

Anfragen unter Chiffre 984 an IVA AG, Postfach, 8035 Zürich.

Für einen Baufachmann (Bauingenieur, Architekt, Baumeister usw.)

mit unternehmerischer Grundeinstellung

bietet sich Gelegenheit, als

C H E F

die generelle Führung und Ueberwachung der unterstellten Hoch- und Tiefbauabteilungen

eines solid und erfolgreich geführten grösseren **Bauunternehmens, Platz Bern,**

zu übernehmen.

Der Kandidat ist Hauptverantwortungsträger des wirtschaftlichen Erfolges seines Ressorts, wobei hinsichtlich des Bauvolumens dem Hochbau überwiegende Bedeutung zufällt.

Zunächst kommt der Pflege der externen Seite grosse Bedeutung zu, also einer beweglichen, aufmerksamen Kontaktpflege mit interessierten Kreisen, Bauherren, neuen und alten Kunden, sowie der Akquisition und damit der Substanzförderung des ganzen Ressorts.

Sodann sind die unterstellten Bereichsleiter im Hoch- und Tiefbau in kooperativer Weise zu führen, zu animieren und zu fördern: eine Ueberwachung weitgehend selbständiger Kompetenzträger, was Verständnis, Erfahrung im Umgang mit Kaderpersonal und eine anregende sowie mitschöpferische Einwirkung erfordert. Wichtig ist jedenfalls, dass der Kandidat von einem überhöhten Standort aus das Gesamte zu dirigieren versteht.

Idealalter: 35 bis 45 Jahre

Sprachen: Deutsch; Französisch- und Italienischkenntnisse erwünscht

Der Firmenwichtigkeit dieser Stellung entsprechend kann nur eine nach Charakter, Intelligenz, Initiative und Durchschlagskraft profilierte Führerpersönlichkeit in Betracht fallen. Auch wünscht man ein organisches Hineinwachsen in den Verantwortungsbereich, einen Bewerber, der sich mit den Zielsetzungen des Unternehmens identifizieren und mit einer langfristigen Mitarbeit einverstanden erklären kann.

Gegenleistungen sind rahmengenäss, Pensionskasse und Sozialinstitutionen modernen Anforderungen entsprechend.

Unterlagen mit Handschreiben, Foto und Lebenslauf erbitten wir zur Anbahnung einer Kontaktaufnahme an:

INSTITUT FÜR ARBEITS- UND BETRIEBSPSYCHOLOGIE BERN

Dr. iur. E. Fröhlich

Laupenstrasse 5, Postfach 1701, 3001 Bern, Telefon 031 / 25 52 72

Unser Institut behandelt Ihre Bewerbungsunterlagen und Orientierungen absolut diskret und nimmt irgendwelche Kontakte mit seinem Auftraggeber oder mit Drittpersonen nur mit Ihrer ausdrücklichen Einwilligung auf.

STEINER

Wir bauen als Generalunternehmung Wohnhäuser, Verwaltungsgebäude, Schulen, Hotels usw. in der ganzen Schweiz — mit Garantien für Qualität, Termin und Preis.

Für unsere Architekturabteilung in Glattbrugg suchen wir fachlich ausgewiesene, über Praxis verfügende

Hochbauzeichner(innen)

für die selbständige Bearbeitung von Projekt- und Ausführungsplänen sowie für Ausnutzungs- und kubische Berechnungen (ohne KV und Bauführung).

Wir bieten Ihnen ein gutes Arbeitsklima, moderne Personalvorsorge, Einkaufsvorteile, Mithilfe bei der Wohnungssuche. Bitte telefonieren Sie uns (Herrn Walder verlangen), damit wir eine Besprechung mit Ihnen vereinbaren können.

Karl Steiner, Architekturabteilung, 8152 Glattbrugg
Lättenwiesenstrasse 22, Telefon 01 / 810 01 00

STEINER

Bekannt, in der ganzen Schweiz tätige Zürcher Generalunternehmung benötigt eine kontaktfreudige und gewandte, durchschlagskräftige und ausgesprochen

verkaufsorientierte Persönlichkeit mit Erfahrung im Bauwesen

Wirkungsbereich:

- Pflege des Kontaktes mit Bauherrschaften, Beratung von Kunden, Bereitstellen von Entscheidungsunterlagen, Akquisition von Generalunternehmer-Arbeiten
- Verhandlungen mit Behörden, Baufachleuten und Spezialisten
- Administrative Entlastung des Verkaufschefs

Anforderungen:

- Geschicktes Auftreten und Verhandeln auf jeder Ebene, persönliche Reife (Idealalter 30 bis 40 Jahre)
- Gute Baufachkenntnisse, rechnerische Begabung, Sprachkenntnisse

Wir sichern Ihnen volle Diskretion zu. Ihre Offerte mit den üblichen Unterlagen samt Handschriftprobe erwarten wir gerne unter Chiffre 44-63749 an Publicitas, 8021 Zürich.



Dachfenster für jeden Anspruch und jedes Budget, bis zum Luxus-Wohnraumdachfenster

Rotio-Eloxal

Was Sie auch suchen, wir haben die Lösung.

Verlangen Sie Unterlagen.

Dieter Kohler
Dachfensterfabrik

8105 Regensdorf Tel. 01 / 840 67 29

Bauleitungsbüro

kann infolge Kreditrestriktion ab sofort Planbearbeitung, Submission, örtliche Bauleitung, Bauabrechnung, Garantiearbeiten in der ganzen Schweiz übernehmen. Interessante Honorarkonditionen.

Offerten unter Chiffre SBZ 954 an IVA AG, Postfach 8035 Zürich.

Gesucht

Eisenbetonzeichner

für die selbständige Bearbeitung interessanter Objekte in unser Büro in Wettingen.

Offerten unter Chiffre 7121 an Mosse-Annoncen AG, 8023 Zürich.



GRÜNINGER OLTEN DIETIKON ZH

Kaufmann

mit Organisationstalent und Verständnis für Bautechnisches als

Koordinator / Einsatzleiter Montageabteilung

Vorzugsweise mit Erfahrung in dieser Richtung und Kenntnissen aus der Glasbranche/Baubranche.

Wir bieten neuzeitliche Anstellungsbedingungen, gute Sozialeinrichtungen, ruhigen Arbeitsort, Personaltransport, Kantine.

Offerte mit handgeschriebenem Lebenslauf und den üblichen Bewerbungsunterlagen an Personalbüro Grüniger AG, Olten, oder 062 / 22 14 22, intern 38.

Die Architekturabteilung einer bekannten, in der ganzen Schweiz tätigen Zürcher Generalunternehmung sucht einen Architekten oder Hochbautechniker als

Projektleiter

Aufgaben:

- Führung eines Projektierungsteams
- Verantwortung für die technische Bearbeitung von Bauprojekten jeder Art
- Detailbearbeitung von Projekt- und Ausführungsplänen, Koordination der Spezialisten

Anforderungen:

- Einige Jahre praktische Erfahrung
- Fähigkeit, Mitarbeiter zu führen
- Unternehmerisches, kostenbewusstes Denken

Ihre handschriftliche Offerte mit den üblichen Unterlagen, für die wir volle Diskretion zusichern, erreicht uns über Chiffre 44-63750 bei Publicitas, Postfach, 8021 Zürich.

Dipl. Architekt

in Führungsposition, 44, ausgezeichnete Fachkenntnisse für rationelles, kostenbewusstes und funktionsgerechtes Bauen; einsatzfähig, zielstrebig, kooperativ; von Geschäftsleitung, Mitarbeitern und Bauherren sehr geschätzt, sucht entsprechende Aufgaben von Planung bis Bauabrechnung bei Architekten, Gen.-Unternehmern, in der Industrie oder in staatlichen Betrieben.

Auch neuen Fachgebieten zugetan: Liegenschafts-, Finanz-, Verwaltungsbranche. Auslandsaufgaben angenehm, jedoch ausschliesslich deutsche oder englische Sprachgebiete.

Bevorzugte, komplexe Interessengebiete: Industrie-, Verwaltungs-, Laden-, Wohn- und Hotelbau.

Angebote unter Chiffre V 03-354902 an Publicitas, 4001 Basel.

Schätzen Sie Qualität?

Erfahrenes Team mit gut ausgerüstetem Büro kann zu günstigen Bedingungen folgende Arbeiten übernehmen:

Strassen- und Kanalisationsprojekte, Eisenbeton- und Stahlbau, Bauleitungen, Bauführungen, Devisierung, Erschliessungspläne, Uebersichtspläne, Leitungskataster, Ausführungspläne, Zeichnerarbeiten jeder Art.

Arbeitsgebiet ganze Schweiz; Standort: Bern.

Anfragen unter Chiffre 985 an IVA AG, Postfach, 8035 Zürich.

Derzeit unterbeschäftigter

Entwurfsarchitekt SIA

sucht dringend **freie** Mitarbeit im Aufgabenbereich der anspruchsvollen Architektur bei überbelasteten Kollegen, eventuell auch GU, Projekt und Vorprojekt.

Bedeutende Wettbewerbserfolge, Fähigkeit der Entwicklung einer wirtschaftlichen und ideenreichen Konzeption, anpassungsfähig, hervorragende perspektivische Darstellung.

Offerten unter Chiffre SBZ 100 an IVA AG, Postfach, 8035 Zürich.

Wenn Ihnen am Umgang mit Kunden ebensoviel liegt wie an der technischen Bearbeitung eines Problems, dann freuen wir uns, Sie als

Produkt-Ingenieur

bei uns einzuarbeiten.

Ihre bisherige Erfahrung als Techniker, Richtung Eisenbeton-Hochbau, hilft Ihnen, möglichst bald selbständig im kleineren Team zu «funktionieren».

Wann dürfen wir Sie mit den Aufgaben, Ihren Kollegen und auch unserem Personalrestaurant bekanntmachen? Frau Biefer verbindet Sie gerne mit Ihrem künftigen Chef (Tel. 01 / 35 93 30).

ZÜRCHER ZIEGELSTEIN

Giesshübelstr. 40, Postfach, 8021 Zürich



Zentralverwaltung des Kantons Aargau

Das Baudepartement des Kantons Aargau, Abteilung Hochbau, sucht einen

Sachbearbeiter Versorgungsbetriebe

für die Realisierung und Koordination des Neubaus des Kantonsspitals Aarau.

Einem Architekten (Idealalter 27—35 Jahre) bietet sich eine vielseitige und anspruchsvolle Aufgabe. Sie fordert:

- Sicherheit im Entwurf und Ausführung von Spitalbauten und Industriebauten
- Erfahrung mit modernen Bau-Management-Methoden
- Eignung zur Führung von Mitarbeitern
- Verhandlungsgeschick
- Sprachgewandtheit
- Bereitschaft zum Teamwork

Rationalisierung und Optimierung stehen im Vordergrund. Wenn Sie diese Aufgabe interessiert, senden Sie uns Ihre Bewerbung oder rufen Sie uns an.

**Aargauisches Baudepartement, Abteilung Hochbau
5000 Aarau**

Telefon 064 / 21 11 21 (Herrn Tschupp verlangen)

Dipl. Architekt ETH

mit 25jähriger Baupraxis (Schweiz und USA) in Industrie-, Universitäts- und Wohnungsbau sowie Lehrtätigkeit sucht feste Anstellung mit abwechslungsreichem Aufgabenbereich in Zürich (ab 1. Oktober 1974).

Offerten unter Chiffre SBZ 105 an IVA AG, Postfach, 8035 Zürich.

Junger

dipl Architekt ETH/Z

Diplom Sommer 72, Wettbewerbserfahrung, Praxis in Projektierung von Wohn- und Industriebauten, sucht lehrreiche und selbständige Arbeit in Architektur- oder Planungsbüro (Zürich oder Basel) ab Oktober oder nach Vereinbarung.

Offerten unter Chiffre SBZ 101 an IVA AG, Postfach, 8035 Zürich.

Junger

Hilfsbauführer

mit Tiefbauzeichnerlehre und Erfahrung im Hochbau sucht per 1. Oktober 1974 oder nach Vereinbarung neuen Wirkungskreis in Architekturbüro oder Bauunternehmung (Absolvent IBZ, Abschluss Frühjahr 1975).

Offerten sind erbeten unter Chiffre SBZ 983 an IVA AG, Postfach, 8035 Zürich.

Geometer

32, mit zehnjähriger Erfahrung als Vermessungstechniker auf grossen Baustellen in der Schweiz und im Ausland (Afrika), sucht neuen Wirkungskreis.

Offerten unter Chiffre SBZ 979 an IVA AG, Postfach, 8035 Zürich.

Technik im Umbruch

Bleiben Sie auf dem laufenden durch fortgesetztes Studium der Schweizerischen Bauzeitung. Auch der Anzeigenteil vermittelt Ihnen nützliche Informationen.

Dipl. Architekt SIA

30jährig, zuverlässig, mehrjährige Erfahrung in Planung, Ausführung und Bauleitung, an selbständiges Arbeiten gewöhnt, sucht neuen, vielseitigen Wirkungskreis, evtl. auch als freier Mitarbeiter, im Raum Zürich.

Offerten unter Chiffre SBZ 963 an IVA AG, Postfach, 8035 Zürich.

Architekt-Techniker HTL

33, dipl. 65, mit Erfahrung in Entwurf, Projektierung und Konstruktion, Wettbewerbserfolge, sucht interessante ausbaufähige Stelle.

Offerten bitte unter Chiffre 7145 an Mosse-Annoncen AG, 8023 Zürich.

Ideenreicher verantwortungsbewusster

Architekt

mit besten Referenzen, Wettbewerbserfolge, Büro- und Bauplatzpraxis, absolut selbständig vom Entwurf bis Abrechnung sucht Kaderstelle in Arch.-Büro oder GU. Evtl. Partnerschaft.

Offerten bitte vertrauensvoll unter Chiffre 44-402694 an Publicitas, 8021 Zürich.

Architekt-Techniker HTL (26) sucht

interessante Auslandstelle

Diplom 1972, umfangreiche Erfahrung in Projektierung und Ausführung, Englisch- und Französischkenntnisse vorhanden.

Offerten unter Chiffre SBZ 991 an IVA AG, Postfach, 8035 Zürich.

Junger

Architekt ETH

übernimmt Projektierung sowie Planbearbeitungen aller Art zu günstigen Bedingungen in **freier Mitarbeit**.

Offerten unter Chiffre SBZ 996 an IVA AG, Postfach, 8035 Zürich.

Junger Ingenieur-Techniker HTL

mit Diplomabschluss im Frühjahr 1974 sucht interessante Stelle auf Anfang Oktober in Ing.-Büro oder Unternehmung. Evtl. auch ins Ausland. Sprachen: Deutsch und Englisch.

Offerten unter Chiffre SBZ 989 an IVA AG, Postfach, 8035 Zürich.

Bauzeichner / Innenarchitekt

mit mehreren Jahren Praxis in Hochbau und Innenausbau sucht seinen Fähigkeiten entsprechende Stellung im Raum Zürich. Möchten Sie von meinen Fähigkeiten in Projekt/Ausführungsplanung/Verhandlung mit Bauherren/Behörden/Unternehmern und meiner Erfahrung in Bauführung profitieren.

Richten Sie Ihre Offerte unter Chiffre SBZ 978 an IVA AG, Postfach, 8035 Zürich.

Sapronit[®]

die feuerhemmende Isolierplatte

Beratung
Verkauf
Montage

Schneidegg

Schneider + Co. AG
Isolierungen und Industriebedarf
8401 Winterthur
Scheideggstrasse 2
Telefon 052/89 21 21

Dipl. Architekt ETH

drei Jahre Praxis mit Wettbewerbserfahrung sucht interessante Stelle im Raum Zürich, Olten oder Luzern als Entwerfer.

Offerten unter Chiffre SBZ 968 an IVA AG, Postfach, 8035 Zürich.

Junge

Eisenbetonzeichnerin

sucht neue Stelle. Bevorzugte Gegend Kantone Graubünden und Tessin.

Offerten unter Chiffre SBZ 953 an IVA AG, Postfach, 8035 Zürich.

Versierter Statiker

(dipl. Bauingenieur) im Tief- und Hochbau, sucht Halbtagsstelle oder freie Mitarbeit im Raum Zürich.

Offerten unter Chiffre 7057 Mosse-Annoncen AG, 8023 Zürich.

Dipl. Bauingenieur

Statiker mit langjähriger Erfahrung im Tief- und Hochbau sucht verantwortungsvolle Stelle im Raum Zürich.

Offerten unter Chiffre 7056 an Mosse-Annoncen AG, 8023 Zürich.

Junger dipl. Architekt ETH

Diplom Frühjahr 1974 sucht interessante Stelle im Raum Zürich oder Baden.

Offerten unter Chiffre SBZ 976 an IVA AG, Postfach, 8035 Zürich.

Architekt

sucht neuen Wirkungskreis. Langjährige Erfahrung in Projektierung und Ausführung. Bevorzugt wird Platz Zürich. Antritt nach Vereinbarung.

Offerten erbeten unter Chiffre 7095 an Mosse-Annoncen AG, 8023 Zürich.

Dipl. Bauingenieur

mit mehrjähriger Praxis als Statiker und Projektleiter in Hoch-, Industrie-, Grundbau und Brückenbau, sucht neue Stelle.

Offerten unter Chiffre 03-354896 an Publicitas, 4001 Basel.

Ingenieur-Techniker HTL

24, verheiratet, sucht interessante Stelle, um sich gründlich einzuarbeiten im allgemeinen Tiefbau. (Projekt-, Bauleitung.) Eintritt 1. November 1974 oder nach Vereinbarung.

Offerten unter Chiffre SBZ 990 an IVA AG, Postfach, 8035 Zürich.

Dipl. Bauingenieur ETH

mit mehreren Jahren Erfahrung in **Geotechnik, Grund- und Strassenbau** (Ingenieurbüro und Verwaltung/In- und Ausland) z. Z. in leitender Stellung, möchte sich verändern.

Kontaktnahme erbeten unter Chiffre SBZ 992 an IVA AG, Postfach, 8035 Zürich.

Junger Tiefbauzeichner

sucht Stelle auf Bauleitung oder in Ingenieurbüro. Habe Erfahrung in Projekt und Ausführung von Bauwerken sowie Bauleitung und Vermessung. Rayon: wenn möglich Engadin—Graubünden—Tessin.

Offerten unter Chiffre SBZ 993 an IVA AG, Postfach, 8035 Zürich.

Dipl. Bauingenieur ETH

31, Sprachkenntnisse (F, D, E) mit mehrjähriger Erfahrung in Wasserkraftanlagen (Projektierung und Feasibilitystudie), sucht ausbaufähige Stelle auf 1. Oktober oder nach Vereinbarung.

Offerten bitte unter Chiffre SBZ 977 an IVA AG, Postfach, 8035 Zürich.

Junger

Architekt-Techniker HTL

mit 3jähriger Baupraxis sucht neuen Arbeitsplatz im Raum Zürich—Zug—Wädenswil als

Hilfsbauführer oder Sachbearbeiter kleinerer Objekte.

Offerten unter Chiffre SBZ 994 an IVA AG, Postfach, 8035 Zürich.

Bauführer

37, sucht neuen Arbeitsplatz in Architekturbüro, Bauunternehmung oder ähnlichen Betrieb.

Chiffre H-03-354889 an Publicitas, 4001 Basel.

Dipl. Architekt ETH

27, mit eineinhalb Jahren Praxis im In- und Ausland, sucht vielseitige Arbeit in Architektur- oder Planungsbüro in Bern oder Umgebung.

Offerten unter Chiffre SBZ 999 an IVA AG, Postfach, 8035 Zürich.

Architekt-Techniker HTL

24, sucht interessante Stelle für sämtliche Arbeiten, umfassend Entwurf bis Ausführung.

Eintritt: 1. Dezember 1974 oder nach Uebereinkunft.

Offerten sind erbeten unter Chiffre SBZ 998 an IVA AG, Postfach, 8035 Zürich.

Dipl. Bauingenieur ETH

28, vier Jahre Erfahrung im Brücken- und Hochbau, sucht interessante Stelle in Ingenieurbüro im Raume Zürich und Umgebung.

Offerten unter Chiffre SBZ 982 an IVA AG, Postfach, 8035 Zürich.

Junger

Ingenieur-Techniker HTL

25, sucht interessante Stelle im Raume Zürich/Zürcher Oberland. Bevorzugte Gebiete: Massivbau, Statik.

Offerten unter Chiffre SBZ 986 an IVA AG, Postfach, 8035 Zürich.

Bauingenieur ETH

31, mit mehrjähriger Praxis in Ingenieurbüro und Unternehmung auf den Gebieten Strassen- und allgemeiner Tiefbau, sucht neue, verantwortungsvolle Tätigkeit.

Offerten erbeten unter Chiffre SBZ 987 an IVA AG, Postfach, 8035 Zürich.

Tiefbauzeichner

mit mehrjähriger Tätigkeit in Büro und Unternehmung, Absolvent ATZ, sucht interessanten Wirkungskreis in Ingenieurbüro oder Bauunternehmung im Raume Zürich.

Offerten unter Chiffre SBZ 988 an IVA AG, Postfach, 8035 Zürich.

Junge

Hochbauzeichnerin

aus Englandsaufenthalt zurück, sucht interessante Stelle in Architektur- oder Innenarchitekturbüro.

Eintritt sofort oder nach Uebereinkunft.

Offerten sind erbeten unter Chiffre SBZ 981 an IVA AG, Postfach, 8035 Zürich.

Architekt-Techniker

(im 7. Semester ATZ)

sucht interessante Stelle in Zürich oder näherer Umgebung.

Offerten unter Chiffre SBZ 102 an IVA AG, Postfach, 8035 Zürich.

Junger

Hochbauzeichner

25, sechs Jahre Praxis, sucht neuen, interessanten Tätigkeitsbereich: Planbearbeitung, Bauführung.

Raum Bern/Thun/Berner Oberland (evtl. übrige Schweiz).

Offerten unter Chiffre SBZ 103 an IVA AG, Postfach, 8035 Zürich.

Eisenbetonzeichner

sucht Stelle in kleinerem Ingenieurbüro.

Zuschriften unter Chiffre SBZ 106 an IVA AG, Postfach, 8035 Zürich.

Junger

Junger Hochbautechniker

mit mehrjähriger Erfahrung in Architekturbüro sowie GU sucht anspruchsvolle und verantwortungsvolle Stelle als

Bauleiter

im Raum Zürich. Eintritt nach Uebereinkunft.

Offerten unter Chiffre SBZ 995 an IVA AG, Postfach, 8035 Zürich.

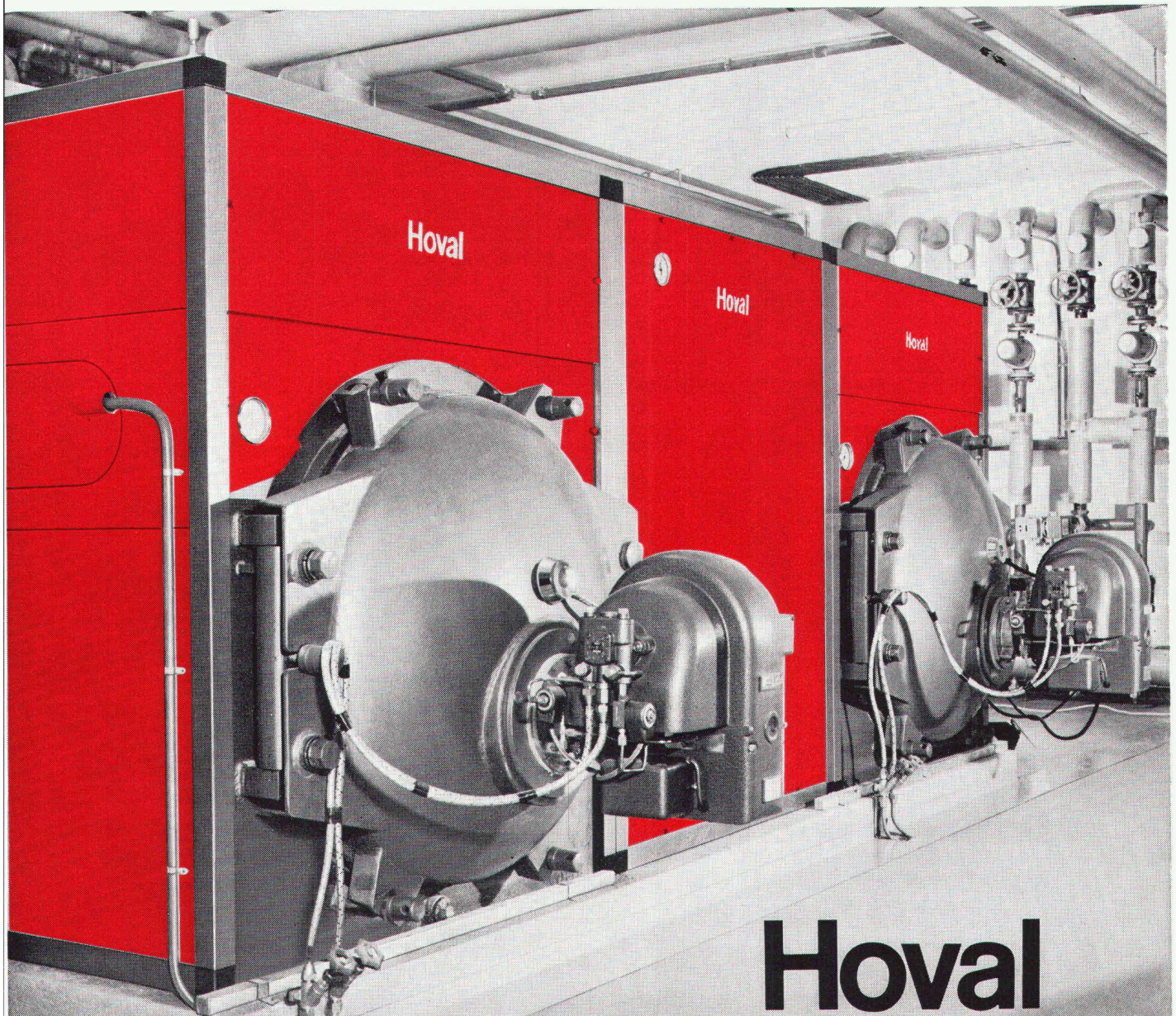

Hoval

Anlage für Heizung und Warmwasser mit zwei Hoval-Hochleistungskesseln Typ TKD-R, Modul-Boiler zwischen den Kesseln.

Das umfassende Hoval-Fabrikationsprogramm erlaubt, für alle Heizungs-, Warmwasser- und Komfortprobleme die richtige, an die Bedürfnisse angepaßte Lösung zu wählen. Für Ein- und Mehrfamilienhäuser, für Großüberbauungen und

Siedlungen, für Hotels und Schulen. Für Neubauten oder zur Modernisierung bestehender Häuser. Hoval liefert die richtige Lösung für Heizung, Warmwasser und Komfort. Hoval – ein Lieferant, ein Kundendienst, eine Garantie.

Hoval Herzog AG, 8706 Feldmeilen
Basel, Bern, Lausanne, Lugano

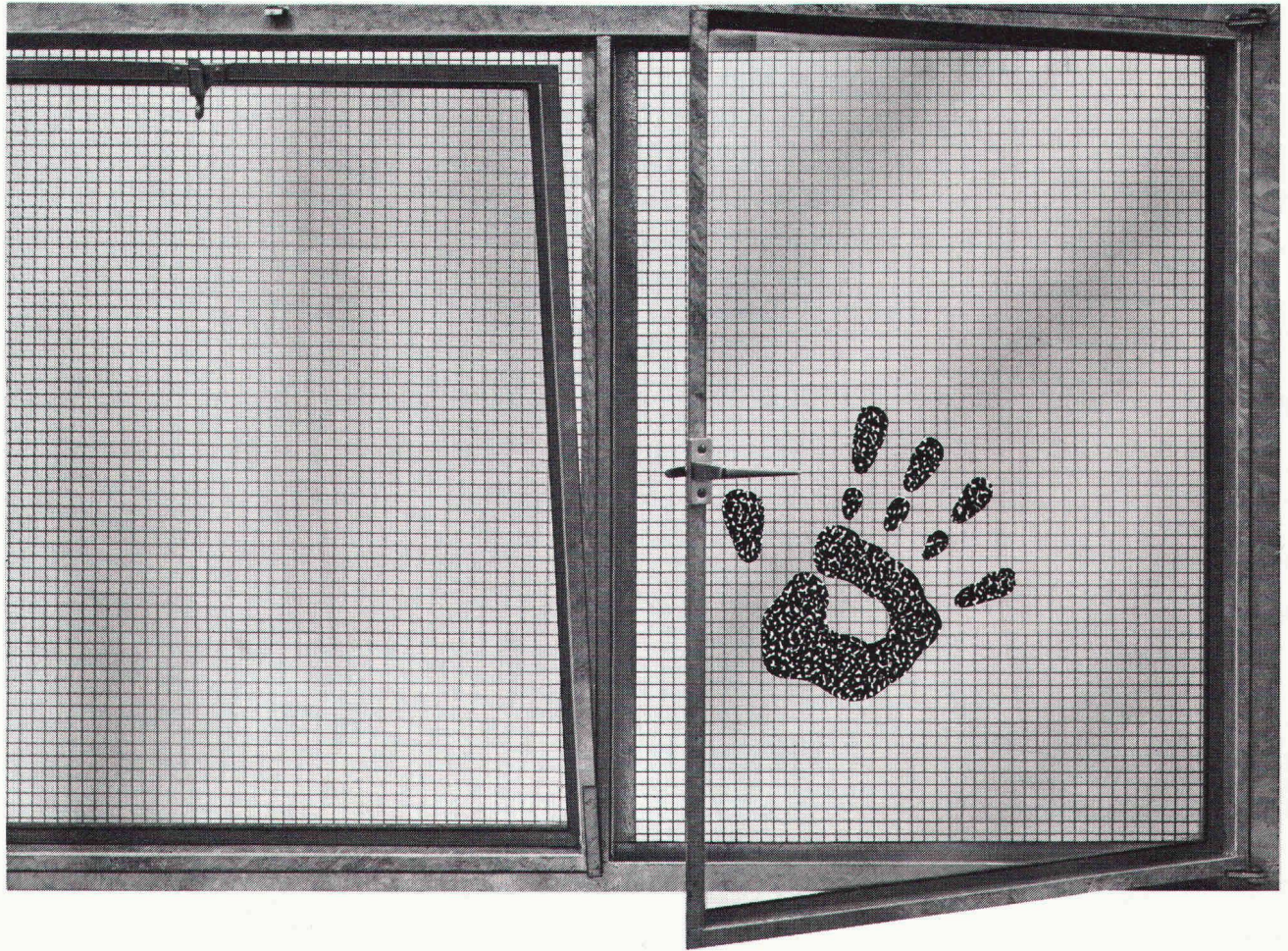

Ein Kellerfenster ist mehr als ein Mäuse- schutz

meint Ernst Schweizer AG

Deshalb fabrizieren wir Sessa-Norm Kellerfenster mit Kipp- und Drehflügeln, die sich zu beliebig langen Fensterbändern zusammenfügen lassen. Solide Mauer- rahmen aus Stahlprofilen, einfache Montage, Form- beständigkeit und problemloser Unterhalt sind Kennzeichen unserer Fenster. Sie sind preisgünstig und kurzfristig lieferbar.

Fordern Sie unsere Unterlagen an.

Ernst Schweizer AG
Metallbau

8047 Zürich, Fellenbergstrasse 279, Telefon 01 52 69 10

Wir möchten gerne mehr über ihr Fabrikations-
programm erfahren und wünschen

ausführliche Dokumentation 5.030/5.031
 unverbindlichen Vertreterbesuch

Firma _____

z. Hd. _____

Strasse _____

PLZ/Ort _____

Bitte ausschneiden und einsenden an:
Ernst Schweizer AG, Metallbau, 8908 Hedingen

Coupon ✂

Zürich

Fabrik: 8908 Hedingen

Sessa-Norm
Zukunfts-Norm

74.2.024