

**Zeitschrift:** Schweizerische Bauzeitung  
**Herausgeber:** Verlags-AG der akademischen technischen Vereine  
**Band:** 93 (1975)  
**Heft:** 10: Heizung, Lüftung, Klimatechnik

## Werbung

### Nutzungsbedingungen

Die ETH-Bibliothek ist die Anbieterin der digitalisierten Zeitschriften. Sie besitzt keine Urheberrechte an den Zeitschriften und ist nicht verantwortlich für deren Inhalte. Die Rechte liegen in der Regel bei den Herausgebern beziehungsweise den externen Rechteinhabern. [Siehe Rechtliche Hinweise.](#)

### Conditions d'utilisation

L'ETH Library est le fournisseur des revues numérisées. Elle ne détient aucun droit d'auteur sur les revues et n'est pas responsable de leur contenu. En règle générale, les droits sont détenus par les éditeurs ou les détenteurs de droits externes. [Voir Informations légales.](#)

### Terms of use

The ETH Library is the provider of the digitised journals. It does not own any copyrights to the journals and is not responsible for their content. The rights usually lie with the publishers or the external rights holders. [See Legal notice.](#)

**Download PDF:** 14.03.2025

**ETH-Bibliothek Zürich, E-Periodica, <https://www.e-periodica.ch>**

# Spindeltreppen aus Holz

Holzspindeltreppen sind in Wohnräumen, Ateliers oder Ladenlokalen praktische Aufgänge von bestechender Eleganz. Sie verleihen einem Raum Atmosphäre und beanspruchen nur eine minimale Grundfläche.

Columbus Spindeltreppen aus Holz lassen sich im Baukastensystem einfach und problemlos zusammenbauen. Tritthöhe, Stufenwinkel und das Geländer werden jeweils den Erfordernissen und Kundenwünschen angepasst.

Holz-Spindeltreppen sind in **jeder Höhe und in jedem beliebigen Durchmesser lieferbar.**

Columbus stellt auch Spindel- und Scherentreppen aus Aluminium sowie Schiebetreppen aus Holz her. Bitte verlangen Sie Unterlagen.

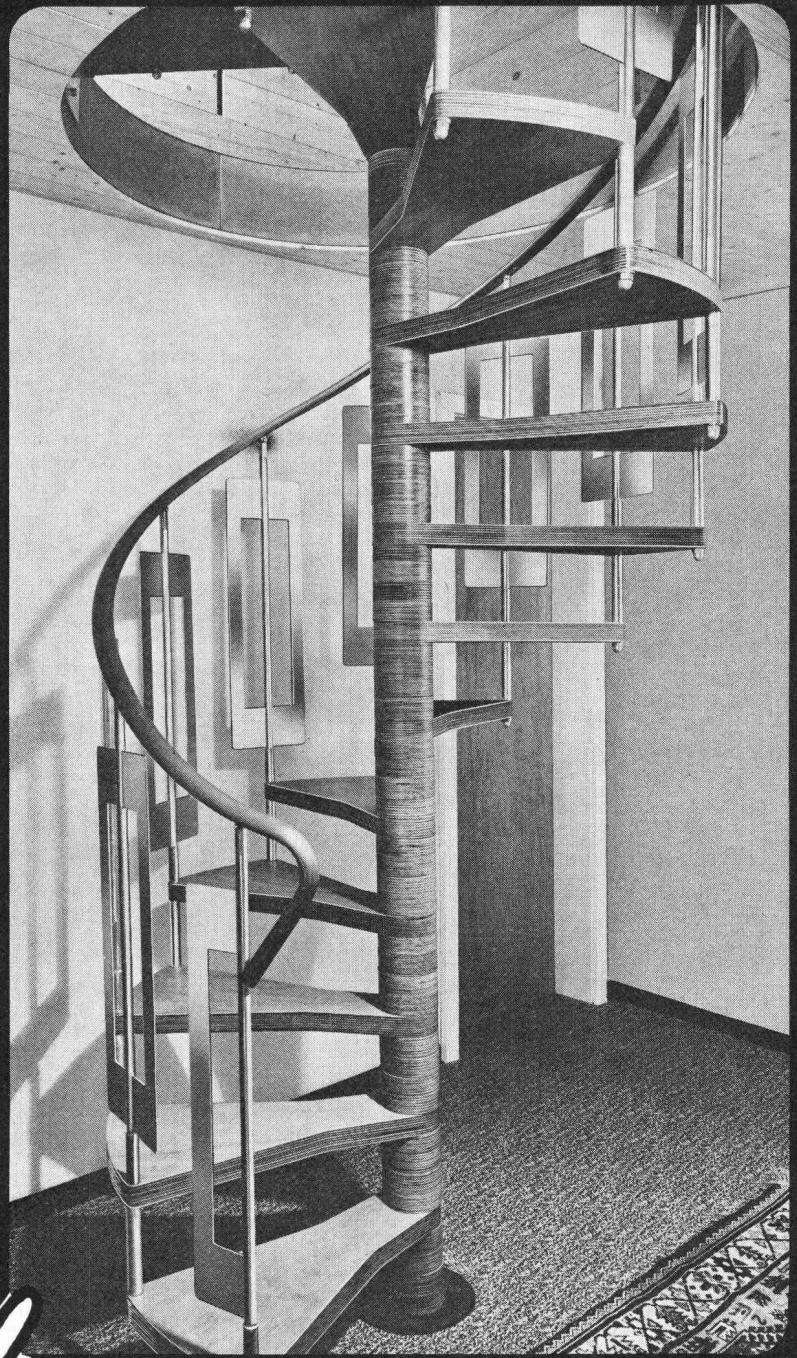

**Columbus Treppen ag** 

Industriestrasse, 9245 Oberbüren, Tel. (073) 51 37 55

Bitte senden Sie mir Unterlagen.

Name: \_\_\_\_\_

Adresse: \_\_\_\_\_

G SCH SB

**BON**

Off steht unsere Arbeit in unmittelbarer Beziehung zur Öffentlichkeit. Auch im Bereich des öffentlichen Verkehrs sind Qualität, Haltbarkeit und eine saubere handwerkliche und termingerechte Ausführung von grosser Bedeutung. Unter extrem schwierigen Bedingungen müssen wir dann für einen möglichst reibungslosen Verkehrsfluss besorgt sein. Auch unsere Bemühungen, die Immissionen in erträglichem Rahmen zu halten, sind beträchtlich.

Wo es gilt, in der Praxis schwierige Aufgaben wirtschaftlich zu lösen, finden unsere Fachleute ihr Handwerk besonders reizvoll. Mit unserer Erfahrung und unsern vielseitigen Möglichkeiten können wir gute Dienste leisten und auch bei schwierigen Problemen helfen.

# WALO

Walo Bertschinger AG.SA



Im Atlantis-Hotel haben  
Gäste und Personal  
Anspruch auf SIFRAG-Anlagen...

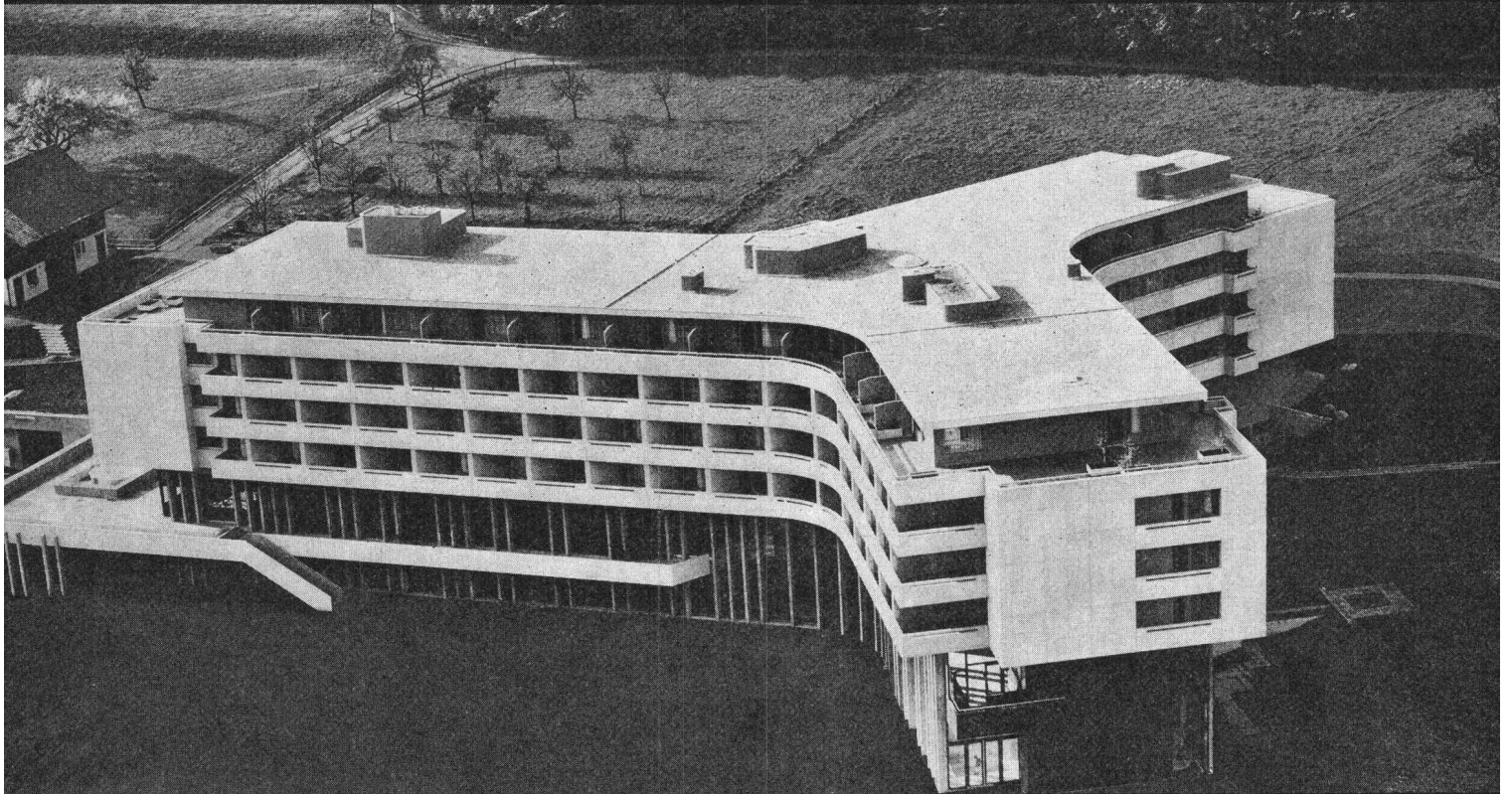

Atlantis-Hotel, Zürich Generalunternehmer: Mobag, Zürich  
Architekten: Hans und Annemarie Hubacher, Peter Issler, BSA/SIA, Zürich

**SIFRAG**

... nämlich für die Lüftung und Klimatisierung der Publikums- und Arbeitsräume wie die Empfangshalle, das Foyer, die Restaurants, die Läden, den Coiffeursalon, die Direktionsräume, die Küchen, den Personal-Essraum, die Telefon-Zentrale sowie andere technische und Nebenräume.

SIFRAG wurde mit der Planung sämtlicher lufttechnischer Einrichtungen dieses Erstklass-Hotels beauftragt, namentlich auch für die Bar und Klubräume, Konferenzsäle, Schwimmbad und Sauna, Gästezimmer, Garage.

SIFRAG-Klima Komfort auch für Ihre Ansprüche!

SIFRAG  
Luft- und Klimatechnik Frei AG

Zürich 01 - 39 41 33  
Bern 031 - 56 25 25

Klimaanlagen  
Ventilationen  
Luftbefeuchtung  
Kälteanlagen  
Luftvorhänge  
Brandschutz

# MONTARIB® MR 58

⊕ Patent ang. Nr. 4623/74

FÜR VERBUNDDECKEN UND VERLORENE SCHALUNGEN



- Grosse Spannweiten ohne Spriessung
- Einfachste Montage
- Problemloses seitliches Überlappen
- Grosse Lieferkapazität
- Kurze Termine
- Interessanter Preis

Im Profilblech Montarib MR 58 von Montana steckt die Erfahrung des ersten schweizerischen Profilstahlblech-Walzwerkes.

Sprechen Sie mit uns, wenn Sie Ihre nächsten Verbunddecken planen – es lohnt sich!

**MONTANA STAHLAG**

5303 WÜRENLINGEN Tel. 056 98 18 47  
1028 PRÉVERENGES Tél. 021 71 92 92

 **MONTANA**



# Kein Spitzen nur Dübeln!

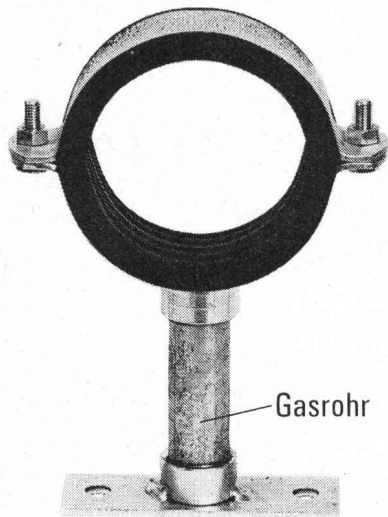

Die in der Praxis bewährte FALU-Rohrverlegetechnik bietet Zeitgewinn, rationellere und einfachere Montage. Nützen auch Sie diese einleuchtenden Vorteile!

**Neu: Für hervorragende Geräuschdämpfung die FALU-Rohrschelle mit Spezial-Gummiprofil-Einlage.**  
(Pat. angemeldet)

Unsere FALU-Produkte erhalten Sie beim einschlägigen Fachhandel in der ganzen Schweiz.  
Bitte verlangen Sie Unterlagen bei Ihrem Lieferanten.

**FALU**

K. Fassbind-Ludwig+Co.  
Rickenstrasse, 8646 Wagen b. Jona SG  
Tel. 055 275016



## BODENHEIZUNG

die Lösung für höchste Ansprüche

- unspürbar:  
man fühlt sich einfach wohl
- rationell:  
bis 25 % Heizkosteneinsparung
- individuell:  
anpassbar, jeder bekommt, was er will
- unsichtbar:  
erlaubt freie Raumgestaltung
- bewährt:  
40 Jahre Erfahrung — Ihre Garantie
- flexibel:  
dank 90/70 Grad Heizwassertemperatur mit örtlichen Heizflächen kombinierbar ohne Unterstation
- modern:  
neue, arbeitssparende Materialien

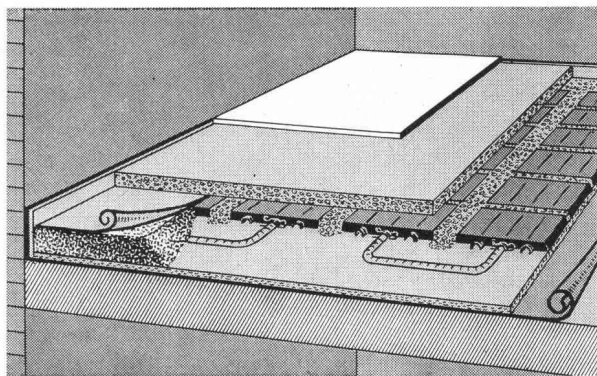

Schnittzeichnung durch die neue Konstruktion bei Unterlagsböden:  
nur noch 5 kg Material pro m<sup>2</sup>

Verlangen Sie noch heute unsere neuesten Unterlagen!



**DERIA-DESTRA AG für Strahlungswärme**

CH-8132 EGG-ZÜRICH  
Zelgmatt 38

Tel. (01) 86 13 50

# HARTMANN

## bekämpft den Lärm

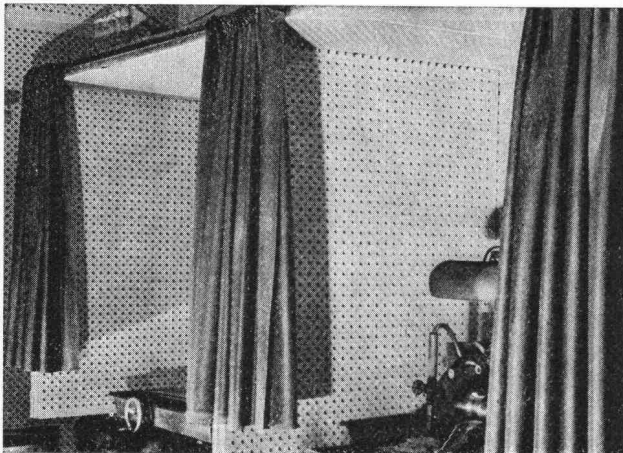

Schalldämmvorhänge für Schleifkabinen

### Luftschalldämmung durch Blei-Gummi-Matten OPTIMIT

Zahlreiche Probleme der Luftschalldämmung werden mit unseren neuen Blei-Gummi-Matten gelöst. Die hervorragenden physikalischen Eigenschaften dieser Matten erfüllen eine Vielzahl akustischer Forderungen, die bisher nur mit voluminösen Konstruktionen möglich waren oder unerfüllt blieben. Materialstärke: 0,5 bis 4 mm. Für die Konfektionierung von Schalldämmvorhängen stehen Matten mit dekorativem Trägergewebe zur Verfügung.

#### Raum- und Bauakustik

Vorsatzschalen bei Wänden, Einbau in Trennwände, Falttüren usw. Ueber abgehängten Decken erzielt die Matte, auf einen Lattenrost gelegt oder als Abdeckung auf Mineralwollmatten, die Verminderung des Durchgangsschalls.

#### Technische Akustik und Arbeitsschutz

In diesem Bereich empfiehlt sich der Einsatz der gewebeverstärkten Blei-Gummi-Matte zur Herstellung leicht transportabler, mobiler Schallschutzeinrichtungen wie z. B. Schallkapseln, Schallzelte und Schallvorhänge, so dass besonders stark geräusentwickelnde Maschinen und Arbeitsgeräte lärmgedämmt werden können. Der Zugang zu den Maschinen ist jederzeit gewährleistet, was für die Wartung und Beschickung der Anlagen sehr wichtig ist.

Senden Sie uns noch heute den nebenstehenden Talon. Sie erhalten umgehend unsere Dokumentationsmappe mit Handmustern.

## HARTMANN + CO SA

Abt. Schalldämmung 2500 Biel Tel. 032 / 42 01 42



Firma: \_\_\_\_\_

Sachbearbeiter: \_\_\_\_\_

Strasse: \_\_\_\_\_

PLZ: \_\_\_\_\_ Ort: \_\_\_\_\_

10/75

# Heizung

## Darum Oederlin Einrohrventile

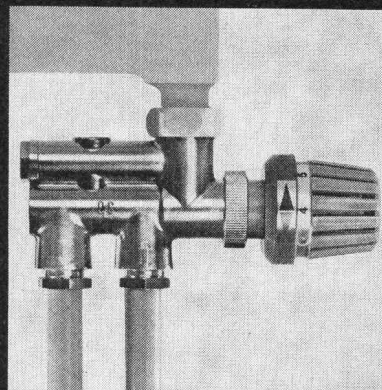

perfekte Reguliertechnik

mit oder ohne Ringdrosselung

mit Handrad- oder Thermostatsteuerung

jeder Heizkörper einzeln absperrbar

Anschluss mit Turbulator (ohne Tauchrohr)

für alle üblichen Radiatoren, Heizwände, Konvektoren

# OEDERLIN + CIE

Alle technischen Unterlagen durch  
AG Oederlin + Cie, Armaturenfabrik  
CH 5400 Baden - 056 82 01 01  
CH-1000 Lausanne - 021 25 14 33

# Meidinger

## Tankreinigungsgebläse

### Typ B 280-3

leicht — handlich —  
tragbar

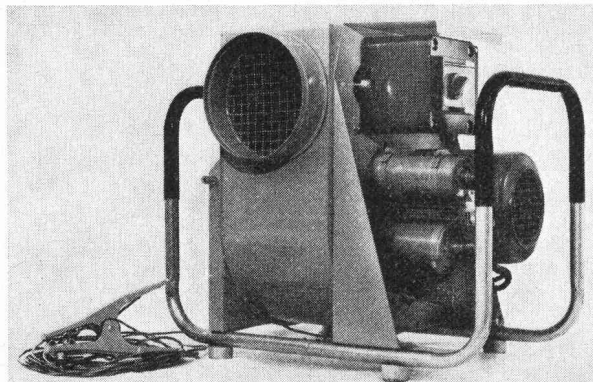

#### Ideal für:

Tankreinigungsarbeiten (speziell Benzintanks usw.),  
Kanalentlüftung, Schweissdampfabsaugung,  
Feuerwehren, Garagen, Baustellen usw.  
Überall dort, wo ein mobiles Gerät notwendig ist,  
um schlechte Luft weg- oder frische Luft zuzuführen.

#### Technische Daten:

Leistung bis 42 m<sup>3</sup>/min  
34 m<sup>3</sup>/min bei einer Schlauchlänge von 7,5 m  
30 m<sup>3</sup>/min bei 2 Schläuchen von Totallänge 15 m  
Schlauchanschluss Druck- und Saugseite,  $\phi$  200 mm  
Einphasenmotor 220 V, 50 Hz, Motorschutzschalter  
Anschlussfertig mit 6 m verstärktem Kabel  
(inkl. Stecker für Schweizer Konsumenten)  
Anschliessbar an Lichtsteckdose, Absicherung 6 A  
Erdungskabel und Erdzange zur separaten Erdung  
des Gebläses  
Erdbuchse zum Anschluss der geerdeten  
Spiralschläuche  
Ganzes Aggregat explosionsgeschützt. **SEV**-geprüft  
Bewilligung U1. 121/53  
Für den deutschen Markt nach Richtlinien **PTB**  
für den Einsatz im Bereich der Zonen 0, 1 und 2  
Motorschutzart Ex-e-G4. **PTB**-abgenommen  
Weitere Varianten: mit Benzinmotor,  
mit nichtexplosionsgeschütztem Elektromotor  
Gewicht: 35 kg

#### Zusätzlich lieferbar:

Schläuche à 7,5 m,  $\phi$  200 mm, mit und ohne Erdung,  
sowie mit Traggestell, Schlauchkupplungen,  
Staubsaug zum Auffangen von Schleifstaub usw.

Lieferbar ab Lager



**Meidinger & Co.**  
Maiengasse 12—20, 4004 Basel  
Tel. 061 / 25 88 70, Telex CH-62226  
**Tankmaterial AG**  
6033 Buchrain Telefon 041 / 36 55 33

# Bis zu 40% Heizkosten- ersparnis

durch die wärmegeämmte  
ALCAN-Aluminium-Fassade für  
Altbauten und Wetterseiten.

Kein Streichen und Verputzen mehr.

10 Jahre Garantie  
Schweizer Fabrikat

Gegen Einsendung des Coupons erhalten Sie eine  
kostenlose Beratung über Vollwärmeschutz für Ihr:

Einfamilienhaus    Mehrfamilienhaus     B

Name: \_\_\_\_\_

Strasse: \_\_\_\_\_

PLZ/Ort: \_\_\_\_\_

Telefon: \_\_\_\_\_

**alubau** Verkaufsbüro

8048 Zürich  
Saumackerstrasse 2, Telefon 01 / 62 98 17



# Raumakustik mit Holz

Es gibt viele gute Schallisolierungen – aber keine vorteilhaftere im Preis!

- optimale Schalldämmung
  - dekorativ
  - rustikal
  - dauerhaft
  - unverwüstlich
  - ballwurfsicher
- preisgünstig und wirtschaftlich

Das sind die Eigenschaften der Herakustik-Platten

Name/Firma \_\_\_\_\_  
 Strasse \_\_\_\_\_  
 PLZ/Ort \_\_\_\_\_



Propatec AG  
 8304 Wallisellen  
 Telefon 01 830 12 54



1

ausschneiden und einsenden, Sie erhalten vollständige Unterlagen

## Abwasser- und Fäkalienpumpen

mit pat. Wirbelradsystem

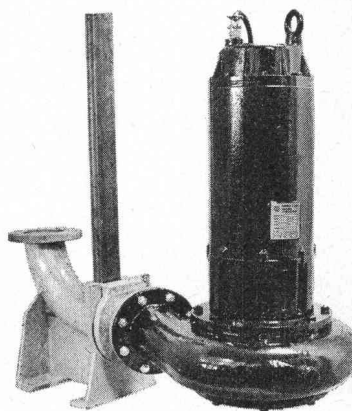

- Eigenfabrikation
- Engineering
- Verkauf
- rascher Servicedienst

Hunderte von Pumpen in dauerndem harten Einsatz.

Lassen Sie sich beraten.

Ihr Spezialist für die Projektierung und Ausführung von Abwasserpumpenanlagen mit echten Referenzen.



**SOMMER, SCHENK AG**

Pumpenbau CH - 5213 Villnachern

Tel. 056 / 43 13 63

## ELECTRO-OIL

heisst der Oelbrenner, der aus der Kälte kommt

Er liefert behagliche, saubere Wärme, jahraus, jahrein ...

ELECTRO-OIL:

Schwedenqualität  
 anspruchlos  
 sparsam  
 umweltfreundlich  
 geräuscharm  
 modernes Design  
 servicefreundlich

ELECTRO-OIL Oelbrenner AG  
 Postfach, 8050 Zürich, Telefon 01 / 48 53 56

**BON** Bitte senden Sie uns/mir:

- Prospektunterlagen
- Offerte für Oelbrennerauswechslung
- Offerte für Serviceabonnement
- 



Name: \_\_\_\_\_

Adresse: \_\_\_\_\_

## «esser's» Schachtabdeckungen

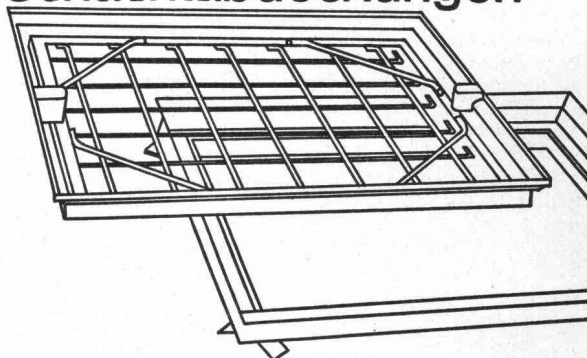

**Für den Bauausführenden:** Keine Probleme beim Einbau! Die Nenngrossen passen sich entweder den verschiedensten Plattenformaten von Fussbodenbelägen an oder weisen den Vorschriften entsprechende Mauermaße für die lichte Schachtwerte auf.

**Für den Architekten:** Bei der Planung entfällt zeitraubendes Detaillieren von Sonderkonstruktionen. Er findet für alle Wünsche eine ganze Skala von normgerechten Typen zur Auswahl.

**Für den Bauherrn:** Kein hässlicher Anblick bei Kontrollschächten im Bauwerk mehr! Jeder beliebige Bodenbelag kann in die Schachtabdeckung eingebracht werden und macht diese praktisch unsichtbar – auch bei Teppichbelag.

Verlangen Sie unsere ausführliche Dokumentation oder den Besuch unseres Fachberaters.

Jakob Scherrer Söhne AG  
 Allmendstrasse 5-7  
 8059 Zürich  
 Telefon 01 2579 80



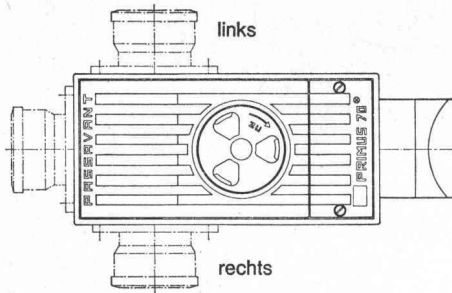

**Primus 70**  
3fach gesicherter Kellerablauf  
gegen Rückstau

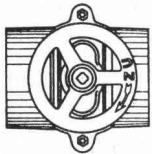

Hochwasserschleier für Guss-,  
Kunststoff- oder Steinzeugrohre

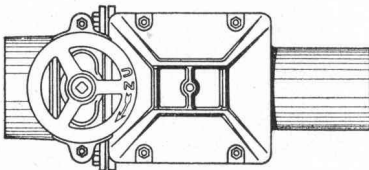

**Triplex**  
Doppel-Rückstauverschluss  
für durchgehende Rohrleitungen  
Wird auch mit elektronischer  
Steuerung oder eingebauter  
Alarmanlage geliefert

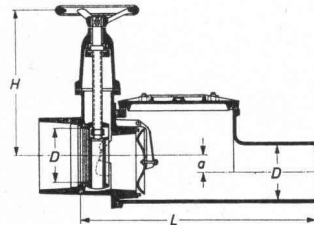
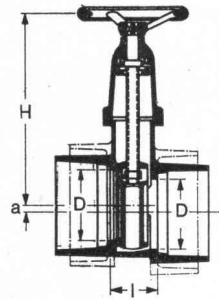
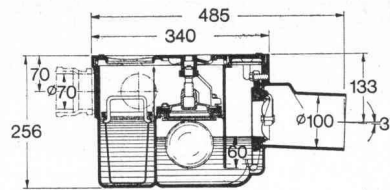

## PASSAVANT

bietet Sicherheit  
vor  
Rückstauschäden

Bezug durch den Eisenhandel  
Unterlagen verlangen Sie bei

**Werner Maag**  
**8032 Zürich**  
**Zeltweg 44**  
**Tel. 01/32 75 80**

SBZ 2a

Name: \_\_\_\_\_

Adresse: \_\_\_\_\_

PLZ/Ort: \_\_\_\_\_

Die Geilinger-Gruppe:  
Vier Unternehmen,  
die sich mit Metallbau,  
Stahlbau und Feineisen-  
bau beschäftigen.  
Hier ein Produkt der  
Firma Geilinger AG,  
Metallbau, Winterthur:

# Wie man mit einem Lkw rückwärts durch die Wand geht: Ein Vorschlag zum Thema Güter-Umschlag.

Wenn Sie nach einer leistungsfähigen und modernen Güterumschlags-Einrichtung suchen – hier eine bemerkenswerte, bautechnisch und organisatorisch überzeugende Problem-Lösung. Zu dieser Problem-Lösung gehören drei auf die Bedürfnisse von Betrieb und Disposition abstimmbare Komponenten: 1. Die hydraulische, vollautomatische Anpass-Rampe «Poweramp». 2. Ein Rampentor, das je nach Wunsch ein Hub-, Schiebe- oder Falttor sein kann. (In Frage kommt hier auch das lichtdurchlässige, leicht bedienbare «Overdoor» in Alu-Fiberglas-Ausführung.) 3. Ein Rampen-Wetterschutz, der die Öffnung zwischen Fassade und Lkw schliesst und Personal und Ware gegen Regen, Schnee, Staub, Wind, Kälte und Hitze abschirmt.

**Probleme sind da, um von Geilinger gelöst zu werden.**



**Anwendungsgebiet:**  
Unsere Einrichtungen für Stückgut-  
Umschlag lassen sich auf die spezifischen  
Bedürfnisse jedes Betriebes abstimmen  
und eignen sich für den Einsatz in kleinen  
Speditions-Abteilungen ebenso gut  
wie in Verteil-Zentren.

G 7342

Weitere Informationen: Siehe die Schweiz.  
Baudokumentation unter (66) 33-748 sowie  
unsere ausführlichen Spezial-Prospekte.

## GEILINGER

GEILINGER AG, METALLBAU, 8401 WINTERTHUR  
052 84 61 61

# Fernheizungsanlagen

sind wirtschaftlicher und rationeller, bei Verwendung des patentierten

## LOGSTOR-Rohrleitungs-Systems

aus hochwertigen Stahlrohren mit Polyurethan-Isolierung und Hart-PVC-Ummantelung.

Generalvertretung für die Schweiz und das Fürstentum Liechtenstein:

**HESCO AG** 6301 Zug Telefon 042 / 21 12 55

1000fache Bewährung:

Der Flüssigkeits-Niveaugler von Wyss

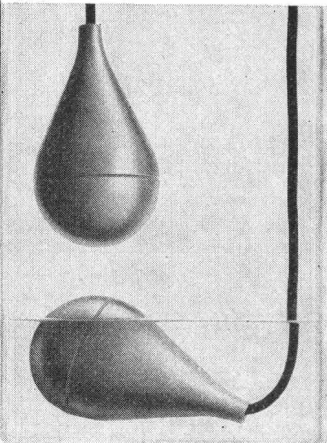

SEV-geprüft  
CH-Patente

**W. Wyss + Co.**

Niveauregulierungen  
Josefstrasse 104  
8031 Zürich  
Tel. 01 44 05 55



**Aufzugtreppe**

**Grösste Vorteile  
auf kleinstem Raum**

Mod. 1 75/150

Mod. 3 70/130 (evtl. 65/120)

Schweizer Mustermesse Basel, Halle 7, Stand 434

**Feldmann + Co. AG, Holzbau**  
**3250 Lyss** Telefon 032 / 84 11 84

### Polyurethan-Ortsschaum

- Beratung
- technische Unterlagen
- Referenzen
- Kostenvoranschlag
- Herstellung und Verarbeitung durch



Telefon 033 / 37 30 55

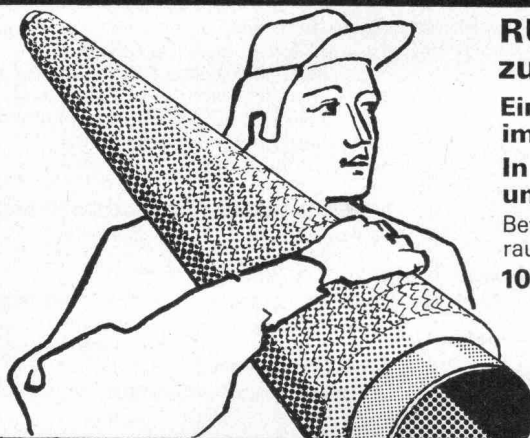

### RUTZ bringt das fertige Kamin zur Einbaustelle

Eine Chromnickelstahl-Konstruktion im Baukastensystem.

In 1–2 Tagen montiert und betriebsbereit.

Beträchtlich raumsparend, gasdicht, rauchdicht, versottungssicher.

**10 Jahre Voll-Garantie.**

**Rutz + Co., 8153 Rümlang**

Kamin-Neubau, -Umbau, -Sanierung.

Wibachstr. 3, Postfach  
Telefon 01 - 817 93 11/12

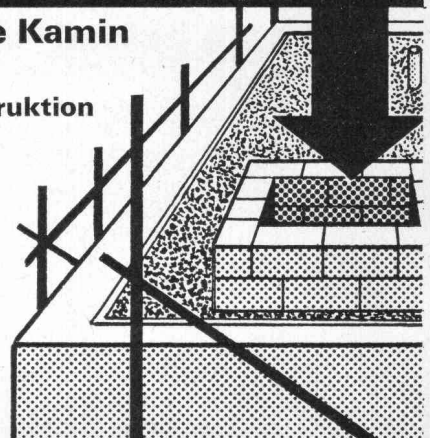



## Ein komplettes Heizungsprogramm . . .

BBC-Elektro-Fussboden-Speicher- und -Fussboden-Direktheizungen  
 BBC-Elektro-Freiflächenheizungen  
 BBC-Elektro-Wärmespeichergeräte und -Direktheizgeräte  
 BBC-Elektro-Zentralspeicher  
 BBC-Aufladesteuerungen für Elektroheizungen  
 BBC-Wärmepumpen für Hallenschwimmbäder  
 BBC-Elektro-Industrieheizungen  
 BBC-Sonnenanlagen

Besuchen Sie uns an der Mustermesse Basel, oder verlangen Sie unsere Unterlagen. Unsere Spezialisten stehen Ihnen für eine Beratung gerne zur Verfügung.

**BBC**  
 BROWN BOVERI

**BBC Brown, Boveri Rollar AG, 8952 Schlieren**  
 Abteilung Elektroheizungen  
 Bernstrasse 60, Telefon 01 / 79 99 00



Für jeden Zweck das geeignete Werkzeug, z. B.:

### FASS-KNACKER

Büchsenöffner im Grossformat für Fässer von 50–220 Lt Inhalt Blechdicke bis 1,5 mm

### JACCAZ

Fässer + Zubehöre  
 8105 Regensdorf  
 Tel. 01 / 840 20 20

Elastische

## Schaumstoff-Streifen

aus Polyäther, 2 m lang, rund und eckig, alle Dimensionen, zur

## Fugen-Hinterfüllung

liefert sofort

**Schaumstoff AG, 8303 Bassersdorf**  
 Geerenweg 4, Telefon 01 / 836 61 14

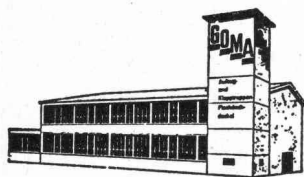

### GOMA

Aufzugs-  
 Schiebe- und  
 Klapptreppen

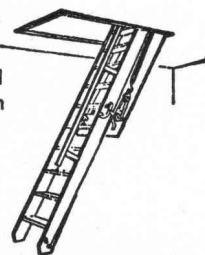

**Marcel Matter**  
 Klotenerstrasse 43  
 Tel. 01 817 80 41

8153 Rümlang



Dachfenster für jeden Anspruch und jedes Budget bis zum Luxus-Wohnraumdachfenster

### Rotio-Eloxal

Was Sie auch suchen, wir haben die Lösung.  
 Verlangen Sie Unterlagen.  
 Dieter Kohler, Dachfensterfabrik  
 8108 Dällikon, Langwiesenstrasse 8  
 Telefon 01 / 844 06 99

## Norm-Türen

montiert und unmontiert, mit oder ohne Stahlzargen.  
 Folienbeläge aller Art. Mobile Trennwände.  
 Beachten: Türfälze ummantelt.

Prospekte verlangen!

### Theodor Schlatter & Co. AG

9000 St. Gallen, Wassergasse 24, Telefon 071 / 22 74 01

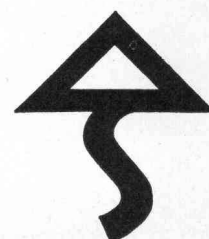

## Pro Nendaz SA

Promotions touristiques

## Valaisia Services

Vermietung und Verwaltung



Wir bauen und verwalten für Sie  
Chalets und Ferienwohnungen  
Winter-/Sommer-Kurorte  
Zentralwallis

Dent-Blanche 9, 1950 Sitten/Sion VS, Tel. 027 / 22 76 76  
Bâtiment PTT, 1961 Haute-Nendaz VS, Tel. 027 / 4 54 77

Junger, erfahrener

### Architekt ETH

übernimmt Projektierung sowie Planbearbeitungen aller Art zu günstigen Bedingungen in **freier Mitarbeit**.

Offerten unter Chiffre SBZ 616 an IVA AG, Postfach, 8035 Zürich.

### ETH-Ingenieur

sucht eine neue, verantwortungsvolle Tätigkeit in

### Bauleitung/Betriebsführung

Alter: 32 Jahre. Praxis: mehrjährige Baustellenerfahrung in Tiefbau, Ingenieurbüro und Unternehmung. Beherrschung der Submission, des Offertwesens, Kalkulation, Bauführung, Bauleitung, Abrechnung und Akquisition.

Offerten unter Chiffre SBZ 619 an IVA AG, Postfach, 8035 Zürich.

Das Konsortium Motor Columbus/Itten+Brechbühl AG, Baden, als Totalübernehmer, schreibt im Rahmen über die Vergebung öffentlicher Arbeiten und Lieferungen unter den Fachfirmen zur Konkurrenz aus.

Für die Submission gelten folgende Daten:

**Auflage ab:** 24. 2. 1975  
**Eingabetermin:** 14. 3. 1975  
**Offeneröffnung:** 18. 3. 1975

### Kantonsspital Aarau

Spitaltrakt: — Vorhänge und Schienen für Duschen oder Kojen  
— Duschenroste befahrbar / PVC  
— Büromaschinen  
— Kassenschrank  
— Ständerlampe dekorativ

### Kantonsspital Baden

P 2: — Kücheneinrichtungen (Holz)  
P 4: — Pfählung (Bohrpfähle)

Die Pläne und Bedingungen können beim bauleitenden Konsortium Motor Columbus/Itten+Brechbühl AG, Gebäude Hotel Linde, 1. Stock, Mellingerstrasse 22, ab Auflagedatum, 24. 2. 1975, während 14 Tagen zwischen 14 und 16 Uhr, eingesehen werden, wo auch die Offertformulare abzuholen sind.

Die Offertformulare sind verschlossen bis spätestens am Eingabetag, 14. 3. 1975, 18 Uhr, beim Konsortium Motor Columbus/Itten+Brechbühl AG, Parkstrasse 27, 5401 Baden, abzugeben.

Die Umschläge der Offerteingaben sollen die Bezeichnung der Objekte sowie der offerierten Leistung aufweisen.

### Sie sind Verkäufer, Ihr Ziel ist Regional-Verkaufsleiter zu werden!

Falls Sie dieser Meinung sind, spielen Sie mit und füllen Sie untenstehenden Test aus und senden ihn an unseren Verkaufsleiter, Herrn Bieri. Wir laden Sie dann zu einer unverbindlichen Besprechung ein, damit Sie alle Einzelheiten über Ihre künftige Tätigkeit erfahren.

	ja	nein
- Akquisitionsarbeit und hartes Verkaufen liegt mir	<input type="checkbox"/>	<input type="checkbox"/>
- Ich bin von technischen Produkten begeistert	<input type="checkbox"/>	<input type="checkbox"/>
- Beherrschen Sie die Fragetechnik im Verkauf?	<input type="checkbox"/>	<input type="checkbox"/>
- Möchten Sie einen echten Leistungslohn?	<input type="checkbox"/>	<input type="checkbox"/>
- Finden Sie auch, dass laufende Weiterbildung zu Ihrem Beruf gehört?	<input type="checkbox"/>	<input type="checkbox"/>
- Leisten Sie gerne Pionierarbeit?	<input type="checkbox"/>	<input type="checkbox"/>
- Macht es Ihnen Spass, andere für eine Idee zu begeistern?	<input type="checkbox"/>	<input type="checkbox"/>

Wenn Sie spontan mit 5 Ja geantwortet haben, müssen wir uns kennen lernen.

Name: \_\_\_\_\_ Vorname: \_\_\_\_\_

Adresse: \_\_\_\_\_ Tel.: \_\_\_\_\_

## INTERDOMO

Ein Europäer in allen Heizungsdimensionen

Interdomo SA Suisse Bernstr. 101 3053 Münchenbuchsee Bern 031 86 22 11

Die bewährten Wey-Fugenbänder sind wieder ab Lager erhältlich.  
Verlangen Sie die vollständige Dokumentation.



propatec

Propatec AG, 8304 Wallisellen, Tel. 01 / 830 12 54

Für die zukünftige Leitung des im Bau befindlichen Heizkraftwerkes Aubrugg in Wallisellen suchen wir einen

## Maschineningenieur

mit abgeschlossenem Studium an einer technischen Hochschule oder höheren technischen Lehranstalt (vertiefte Ausbildung: thermische Turbomaschinen, thermische Verfahrenstechnik, Dampfkesselbau u. a. ähnliche Gebiete). Voraussetzungen sind ferner die Eignung zur Führung einer Belegschaft von 15 bis 35 Personen, Verhandlungsgeschick und Gewandtheit im schriftlichen Ausdruck. Gewünscht ist eine ausgedehntere Praxis in einem thermischen Kraftwerk oder Heizkraftwerk.

Bis zur Vollendung der ersten Ausbaustufe wird der Stelleninhaber als baubegleitender Ingenieur eingesetzt, in welcher Eigenschaft er auch sämtliche Vorbereitungen für die Inbetriebnahme des Werkes zu treffen hat.

Die Besoldung kann nach Uebereinkunft im Rahmen der gesetzlichen Bestimmungen erfolgen. Interessenten richten ihre Bewerbung mit den üblichen Unterlagen an die untenstehende Amtsstelle.

Telefonische Auskunft wird gerne unter Tel. 01 / 32 96 11 (intern 3432) erteilt.

**Heiz- und Maschinenamt des Kantons Zürich**  
Weinbergstrasse 15/17, 8090 Zürich

## Architekturwettbewerb zur Erlangung von Projekten für einen Hauptsitz-Neubau in St. Gallen

Die St. Gallische Kantonalbank veranstaltet einen

## Projekt-Wettbewerb

zur Erlangung von Entwürfen für einen Hauptsitz-Neubau in St. Gallen.

**Teilnahmeberechtigt sind alle Architekten, die bereits vor dem 1. Januar 1975 ihren Wohn- oder Geschäftssitz im Kanton St. Gallen hatten.**

Die Gesamtpreisumme beträgt Fr. 120 000.— für 7 bis 9 Preise. Ausserdem stehen dem Preisgericht für eventuelle Ankäufe Fr. 20 000.— zur Verfügung.

Die Wettbewerbsunterlagen können gegen eine Hinterlage von Fr. 200.— bei der St. Gallischen Kantonalbank, Organisationsabteilung, Schützengasse 1, 9001 Sankt Gallen, bezogen werden. Eine mündliche Orientierung über diesen Wettbewerb findet am 25. März statt.

Termin für die Ablieferung der Unterlagen ist der 28. November 1975.

**ST. GALLISCHE KANTONALBANK**

Wir suchen

## Maschineningenieur

als Assistenten und späteren Nachfolger des Leiters unserer

## Holzaufbereitungsanlagen

Die vollständig mechanisierten Einrichtungen zur Lagerung und Aufbereitung des grössten Holzlagers der Schweiz eröffnen einem technisch und organisatorisch interessierten Ingenieur (Idealalter 35 bis 40 Jahre) mit Freude am Rohstoff Holz einen abwechslungsreichen Aufgabenkreis.

Geschick im Umgang mit Lieferanten und Mitarbeitern sind notwendig, Französischkenntnisse erwünscht.

Wir bieten:

- zeitgemässe Entlohnung und gute Sozialeinrichtungen
- individuelle Arbeitszeit
- angenehmes Arbeitsklima

Wenn Sie sich für diesen Posten interessieren, dann setzen Sie sich bitte mit unserem Personalleiter, Herrn J. Orga, in Verbindung, der Ihnen alle weiteren Auskünfte erteilt und gerne ein eingehendes Gespräch mit Ihnen vereinbart (Telefon 065 / 2 60 33).

**CELLULOSE ATTISHOLZ AG 4708 LUTERBACH**

Fugenbänder  
 Beton- und Mörtelzusätze

# Aquarex

Aquarex Bauchemie AG  
 8620 Wetzikon  
 Hofstrasse - Schöneich  
 Telefon 01 - 77 78 44

## Ingenieur-Techniker HTL

mit langjähriger Praxis und besten Referenzen als Statiker und Konstrukteur im Wohnungs-, Industrie- und Brückenbau, initiativ und einsatzfreudig, sucht neuen verantwortungsvollen Wirkungskreis.

Offerten unter Chiffre SBZ 641 an IVA AG, Postfach, 8035 Zürich.

Derzeit unterbeschäftigter, fähiger

## Dipl. Architekt SIA

übernimmt zu günstigen Bedingungen innert kurzer Zeit  
**Entwurfs- und Projektarbeiten.**

Beste Referenzen, bedeutende Wettbewerbserfolge, anpassungsfähig. Stundenarbeit, nur erstklassige Leistung.

Offerten unter Chiffre SBZ 651 an IVA AG, Postfach, 8035 Zürich.

## Stadt Schaffhausen

Der Stadtrat von Schaffhausen eröffnet einen

### öffentlichen Projektwettbewerb für ein Altersheim im «Wiesli», an der Sonnenburggutstrasse, Schaffhausen

#### Teilnahmeberechtigung:

Teilnahmeberechtigt sind Fachleute, die seit mindestens 1. Januar 1973 im Kanton Schaffhausen oder den Bezirken Andelfingen und Diessenhofen Wohn- oder Geschäftssitz haben, und im Kanton Schaffhausen heimatberechtigte Fachleute, auch wenn sie auswärts wohnen. Nicht ständige Mitarbeiter, deren Namen als Verfasser mit aufgeführt werden, müssen ebenfalls teilnahmeberechtigt sein. Unselbständig erwerbende Fachleute oder Studenten, welche die Bedingungen der Teilnahmeberechtigung erfüllen, sind ebenfalls zugelassen; die ersteren, sofern sie eine schriftliche Einwilligung ihres Arbeitgebers vorlegen und dieser sich in keiner Weise am Wettbewerb beteiligt.

#### Unterlagen:

Interessenten können das Wettbewerbsprogramm kostenlos beim Sekretariat des Städtischen Baureferates, Stadthaus, 3. Stock, Büro 17, 8201 Schaffhausen, beziehen. Gegen Hinterlage von Fr. 100.— erhalten die Wettbewerbsteilnehmer die Planunterlagen und das Modell. Bei der Einreichung eines programmgemässen Entwurfs wird die Hinterlage zurückerstattet.

**Eingabetermin: 13. Juni 1975**

(Die Fragefrist läuft bis zum 28. März 1975.)

Programm von der Wettbewerbskommission SIA genehmigt

## Vorspanntechnik

## Bauingenieur-Techniker HTL

initiativ  
 dynamisch  
 zuverlässig

Aufgaben:

**Baustellen, Fabrikation,  
 technisches Büro**

Arbeitsort:

**Zürich**

Idealalter: 30—35 Jahre

**Ingenieurbüro, Spezialfirma,  
 Unternehmung**

Handschriftliche Bewerbung unter  
 Chiffre SBZ 653 an IVA AG, Postfach,  
 8035 Zürich.

# Architekturmodelle

WILLI ZABOROWSKY

Modellbau für Architektur, Industrie, Planung  
 Neumarkt 10 8001 Zürich Telefon 01 34 22 16



## Kamerun

Deutsche Grossbaufirma sucht für den Einsatz in Kamerun einen

### Baukaufmann

Als Voraussetzung dafür sehen wir eine fundierte fachliche kaufmännische und buchhalterische Ausbildung mit mehrjähriger Berufserfahrung sowie perfekte französische und deutsche Sprachkenntnisse an.

Den Willen zum selbständigen Arbeiten, verbunden mit Kontaktfähigkeit und Verhandlungsgeschick, sollten Sie mitbringen.

Auslandserfahrung ist erwünscht, nicht aber Vorbedingung.

Auslandsgehalt mit Zuschlägen und günstigen Urlaubs- und Sozialregelungen liegt in unserem Angebot.

Bewerbung unter Chiffre SBZ 644 an IVA AG, Postfach, 8035 Zürich.

## ELEKTROWATT INGENIEURUNTERNEHMUNG AG

Für unsere Arbeitsgruppe «Kernkraftwerke» innerhalb der Sparte «Statik» suchen wir einen

### dipl. Bauingenieur ETH

zur Bearbeitung von anspruchsvollen statischen und dynamischen Aufgaben mittels leistungsfähiger Computerprogramme.

Erwünscht sind ausgesprochen analytisches Denken, gute Englischkenntnisse und Erfahrung mit «Finite Elemente»-Programmen.

Wir bieten Ihnen einen schönen und modernen Arbeitsplatz, gleitende Arbeitszeit, Personalrestaurant, gutausgestattete Sozialeinrichtungen und ein angenehmes Arbeitsklima.

Interessenten setzen sich bitte mit Herrn Dr. Wolf, Telefon intern 2121, in Verbindung oder schreiben an unsere Personalabteilung.

## ELEKTROWATT INGENIEURUNTERNEHMUNG AG

Bellerivestrasse 36

Postfach

8022 Zürich

Telefon 01 / 32 62 61

Wir suchen

## Bauingenieur

als Assistenten und späteren Nachfolger des Leiters unseres

### Baubüros

Ein vielseitiger Ingenieur mit besonderen Interessen und Erfahrungen im Industriebau kann bei uns eine äusserst vielseitige Lebensstelle finden.

Wir bieten:

- zeitgemässe Entlohnung und gute Sozialeinrichtungen
- individuelle Arbeitszeit
- angenehmes Arbeitsklima

Wenn Sie sich für diesen Posten interessieren, dann setzen Sie sich bitte mit unserem Personalleiter, Herrn J. Orga, in Verbindung, der Ihnen alle weiteren Auskünfte erteilt und gerne ein eingehendes Gespräch mit Ihnen vereinbart (Telefon 065 / 2 60 33).

**CELLULOSE ATTISHOLZ AG 4708 LUTERBACH**

# Abwasserreinigung

## durch **FWA**

- **Biologische Kläranlagen**
- **Benzinabscheider**
- **Klärgruben**
- **Abwasserfaulräume**

**Friwa sorgt für sauberes Wasser**

**Coupon:** Bitte einsenden an Friwa AG  
8304 Wallisellen, Kirchstrasse 2

- Ich wünsche unverbindliche Beratung
- Prospektmaterial (Gewünschtes bitte ankreuzen)

BZ

Absender

Ort (PLZ)

Telefon

Technisch gut fundierter Baufachmann (dipl. Baumeister)  
sucht verantwortungsvolle

### Stellung im Ausland

im Bauhauptgewerbe als Bauführer oder Bauleiter. Versiert im Hoch- und allg. Tiefbau, Alter 30 Jahre. Sprachen: Deutsch, Italienisch und Französisch. Stellenantritt sofort oder nach Uebereinkunft. Anfragen bitte unter Chiffre SBZ 640 an IVA AG, Postfach, 8035 Zürich.

### KANTONALES TECHNIKUM BURGENDORF

Höhere Technische Lehranstalt HTL

### Ausstellung von Diplomarbeiten

aller Abteilungen in den Gebäuden des Technikums:

Samstag, 15. März 1975, von 14 bis 18 Uhr

Sonntag, 16. März 1975, von 10 bis 12.30 und von 13.30 bis 17 Uhr.

In den Laboratorien finden laufend Vorführungen mit Erläuterungen statt.

Samstag, den 15. März, 8.30 bis 12 Uhr, Informationen über das Studium an einer HTL für Gewerbelehrer, Gewerbeschüler und Berufsleute.

Interessenten und Freunde des Technikums sind zum Besuch freundlich eingeladen.

Der Direktor: H. Markwalder

## Basel-Stadt

### Verkehrsfachmann

Die **Basler Verkehrsbetriebe** suchen für das unternehmensinterne, der Direktion unterstellte Planungsorgan einen **Techniker HTL**.

Seine Hauptaufgaben sind:

- Lösen spezieller verkehrstechnischer Fragen im Zusammenhang mit dem öffentlichen Verkehr, insbesondere der Verkehrsregelung an Knotenpunkten
- Organisation und Durchführung von Verkehrsbeobachtungen
- Untersuchung allgemeiner betrieblicher Fragen
- Computerwesen, Analytik, speziell Beteiligung an der Projektierung der Betriebsleitstelle

Um diesem Aufgabenspektrum gerecht werden zu können, sollten Bewerber aus der Fachrichtung

- Vermessung
- Tiefbau
- Elektro

stammen und über Zusatzkenntnisse im Verkehrswesen und in der Planungsarbeit verfügen.

Weitere Auskünfte erteilt Ihnen gerne Herr Dr. Stutz, Personalchef der BVB, oder Herr Dipl.-Ing. C. Monnat, Verkehrsingenieur, unter Telefon 061 / 33 79 70.

Ihre handschriftliche Offerte wollen Sie bitte richten an die **Basler Verkehrsbetriebe**, Rechts- und Personalabteilung, Postfach 331, **4005 Basel**.

**Personalamt Basel-Stadt**

Lockt es Sie, als Verkaufsförderer für ein Produkt tätig zu sein, das hauptsächlich im Tiefbau Verwendung findet?

Wir suchen einen

### Tiefbauspezialisten

(Tiefbauzeichner mit Bauschulabildung, Tiefbautechniker HTL oder Fachkaufmann mit guten technischen Kenntnissen Tiefbau), dem wir diese Aufgabe übertragen möchten. Es handelt sich um eine gemischte Tätigkeit Innen-/Aussendienst ganze Schweiz, Standort Region Baden/Brugg.

Wir setzen kaufm. Flair, Verhandlungsgeschick und gute Französischkenntnisse voraus.

Alles Weitere erfahren Interessenten über Telefon 056 / 94 01 01, intern 209.

## VARIO-AUTOPARKER-System

Planen Sie Neu- oder Umbauten von Autoeinstellhallen mit dem überzeugenden VARIO-AUTOPARKER-System und senden Sie uns Ihre Grundrisspläne

**Stienen + Tröhler** Monbijoustrasse 27 Telefon 031 25 43 56  
3001 Bern

der neue Massstab  
beim Bau von Autoeinstellhallen

- bessere Raumausnutzung
- bis zu 60% mehr Parkplätze
- 20 bis 30% weniger Parkplatzkosten
- bessere Rendite

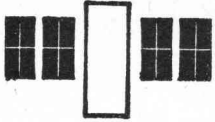

## A. Neururer-Wismer Fensterfabrik

8048 Zürich  
Freihofstrasse 1/3

- Doppelverglasungsfenster
- Isolierverglasungsfenster
- Holz-, Metallfenster

Für Umbau, Neubau und Altbau.  
Haben Sie ein Problem,  
so rufen Sie uns an.  
Telefon 01 / 52 63 45

## Architekt-Bauführer

guter Darsteller, speditiv arbeitend, selbständig in allen Berufssparten, sucht neuen Wirkungskreis.

Offerten unter Chiffre 8183 an Mosse Annoncen AG, Postfach, 8023 Zürich.

## Dipl. Architekt ETH

sehr guter Darsteller mit langjähriger Praxis, sucht Stelle oder freie Mitarbeit in der deutschen Schweiz oder im Tessin. Grosse Erfahrung in Entwurf und Projektierung, vielfacher Preisträger in Wettbewerben (Wohn-, Geschäfts-, Schul- und Kirchenbauten, Altersheime).

Offerten unter Chiffre SBZ 615 an IVA AG, Postfach, 8035 Zürich.

## Dipl. Architekt

mehrjährige Praxis, Erfahrung in Entwurf und Projektierung (Wettbewerbe), künstlerisch begabt, sucht interessante Stelle oder freie Mitarbeit. Zürich und Zürcher Oberland bevorzugt.

Offerten unter Chiffre 8107 an Mosse-Annoncen AG, Postfach, 8023 Zürich.

## Dipl. Bauingenieur TH Helsinki

Finne, 35, mit guten Kenntnissen der deutschen Sprache und zehnjähriger Erfahrung in Projektierung und Bauüberwachung von Brücken in Stahlbeton, übernimmt passende Arbeit in Zürich und Umgebung.

Offerten unter Chiffre SBZ 645 an IVA AG, Postfach, 8035 Zürich.

## Dipl. Bauingenieur

47, sucht für sofort Stelle. Breite Erfahrung in Strassen- und Brückenbau: 15 Jahre als Projektleiter in Ingenieurbüro, 7 Jahre in Unternehmung und als Baustellenleiter im Ausland. Es kommt auch eine Auslandstelle in Frage.

Offerten unter Chiffre SBZ 643 an IVA AG, Postfach, 8035 Zürich.

## Dipl. Bauingenieur SIA

mit Niederlassung, 18jährige Praxis als Statiker, ausgeführt grosse öffentliche, gemeinnützige und Industriebauten in Eisenbeton, Vorspannung, Stahl usw., sucht für sofort Stelle. Auslandstelle kommt auch in Frage.

Offerten unter Chiffre 642 an IVA AG, Postfach, 8035 Zürich.

## Ingenieur-Techniker HTL, ATZ

(Abschluss auf Frühjahr 1975), mit sechsjähriger Praxis in Eisenbeton-, Wasser- und Strassenbau, sucht auf 1. Mai neuen Wirkungskreis in Unternehmung, Ingenieurbüro oder Verwaltung.

Offerten unter Chiffre SBZ 639 an IVA AG, Postfach, 8035 Zürich.

## Dipl. Architekt ETH

Praxisausbildung bei Generalunternehmung, sucht Stelle (Arch.-Büro, GU oder verwandte Unternehmung), in der er seine Kenntnisse einsetzen und erweitern kann. Standort nebensächlich, besonderes Interesse für Graubünden oder Westschweiz.

Offerten unter Chiffre SBZ 638 an IVA AG, Postfach, 8035 Zürich.

## Dipl. Bauingenieur SIA

gewissenhaft, selbständige Arbeit gewohnt, mit grosser Erfahrung im Hoch-, Tief- und Brückenbau, Vorfabrikation, übernimmt in Teilzeit oder in freier Mitarbeit Aufträge zu günstigen Bedingungen.

Offerten unter Chiffre 8212 an Mosse-Annoncen AG, Postfach, 8023 Zürich.

## Finnische Innen-Architektin

31, mit guten Deutsch- und Englischkenntnissen, sucht geeignete Arbeit in Zürich und Umgebung. Seit 10 Jahren selbständig tätig in der Planung von Modegeschäften und Wohnungen, Möblierung von Verkaufsgeschäften, Beratung für Inneneinrichtungen und Redaktion einer Fachzeitschrift.

Offerten unter Chiffre SBZ 646 an IVA AG, Postfach, 8035 Zürich.

Erfahrener

## Hochbautechniker

übernimmt zu günstigen Konditionen in freier Mitarbeit folgende Arbeiten: Projekt-, Ausführungspläne, Devisierung, Bauführung.

Kontaktaufnahme unter Chiffre SBZ 652, IVA AG, Postfach, 8035 Zürich.

Junger, dynamischer

## Baufachmann

in leitender Position (28) sucht neuen Wirkungskreis im Bereich Zürich—Baden—Aarau in Baubranche oder angeschlossenem Betrieb. Erfahrung im Hochbau-Sektor, Architekturbüro und Generalunternehmung.

Anfragen unter Chiffre SBZ 648 an IVA AG, Postfach, 8035 Zürich.

Ingenieurbüro in Winterthur sucht jungen, qualifizierten

## Eisenbetonzeichner

zur selbständigen Bearbeitung von interessanten Aufgaben des Hoch- und Brückenbaus.

Offerten unter Chiffre 41-20567 an Publicitas, 8401 Winterthur.

Wir suchen jungen, tüchtigen

## Tiefbauzeichner

für Plannachführung und Mithilfe bei Ausmass und Abrechnung in Bauleitungsbüro für Strassenbau in der Region Zürich.

Stellenantritt möglichst bald.

Offerten unter Chiffre SBZ 649 an IVA AG, Postfach, 8035 Zürich.

Ingenieurunternehmung in Teheran, Iran,  
sucht

## Elektro-Ingenieur-Techniker HTL Klima-Ingenieur ETH oder -Techniker HTL Bautechniker HTL

Bitte verlangen Sie Anstellungsbedingungen.

beat koller, marketing+management, 4052 Basel  
St. Jakobsstrasse 92, Telefon 061 / 34 80 55

PROCEQ SA ZÜRICH TEL. 01/47 78 00

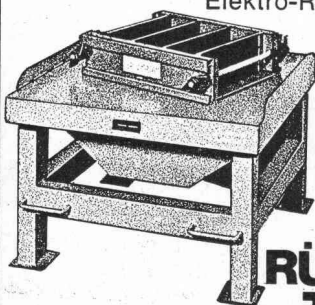

Elektro-Rütteltisch zum Verdichten von Probewürfeln. Intensive Verdichtung dank Hochfrequenz-Rüttelung. Vorwählbare Rüttelzeit ergibt vergleichbare Ergebnisse.

**RÜTTEL-  
TISCH**

proceq

# neu Rolpac®

Faltrolladen (+Patent angemeldet)

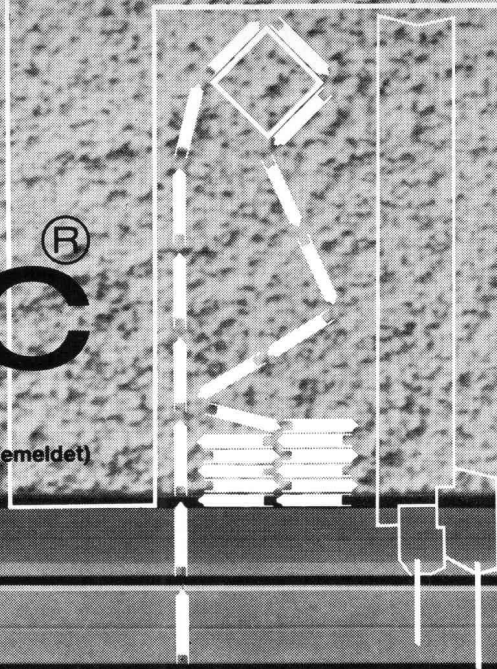

Der Rolladen  
der das  
Schicksal des  
Rolladenkastens  
besiegelt

(weil er in einer äusseren Sturznische untergebracht werden kann)

Mit der Markteinführung des ROLPAC-Faltrolladens ist Griesser die Verwirklichung eines langegehegten Anliegens fortschrittlich denkender Architekten gelungen, nämlich einen Rolladen zu entwickeln, der keinen Rolladenkasten mehr benötigt.

Durch den Einbau in eine äussere Sturznische ergeben sich folgende Vorteile:

- Wesentlich verbesserte Wärmeisolation und damit Senkung der Heizkosten
- Bedeutend bessere Schalldämmung, somit besserer Schutz gegen Verkehrslärm
- Verminderung des konstruktiven Aufwands und der Baukosten

Daneben weist der ROLPAC-Faltrolladen eine Reihe weiterer einzigartiger Vorteile auf, von denen hier nur einige aufgezählt werden:

- Zwangsläufiger Antrieb, somit perfekte Schliessung der beweglichen einbrennlackierten **Leichtmetall-Hohlprofilstäbe**.
- Automatische Arretierung des Panzers in der untersten Stellung.
- Wegfall von Ankerschienen und einbetoniertem Sturzbrett.

Dank seinem interessanten Preis eignet sich der ROLPAC-Faltrolladen vorzüglich für den preisgünstigen Wohnungsbau. Verlangen Sie unsere Dokumentation, ein unverbindliches Angebot oder wenden Sie sich ganz einfach an die nächstgelegene Griesser-Filiale. Unsere Spezialisten werden Sie gerne beraten.

## GRIESSER

GRIESSER AG 8355 AADORF TEL. 052 / 47 25 21

#### Filialen und Vertretungen:

BASEL 061 / 54 10 62 ● BERN 031 / 25 28 55 ● CHUR 081 / 24 10 68 ● GENÈVE 022 / 92 04 16 ● KREUZLINGEN 072 / 8 33 96 ● LA CHAUX-DE-FONDS 039 / 23 83 23 ● LAUSANNE 021 / 26 18 40 ● LUGANO 091 / 3 44 31 ● LUZERN 041 / 22 72 42 ● NEUCHÂTEAU 038 / 25 96 12 ● NIEDERLENZ 064 / 51 35 88 ● OBERWIL BL 061 / 54 10 62 ● ST. GALLEN 071 / 25 66 65 ● SIERRE VS 027 / 5 07 54 ● THUN 033 / 36 36 44 ● WINTERTHUR 052 / 25 60 21 ● ZÜRICH 01 / 39 65 90.

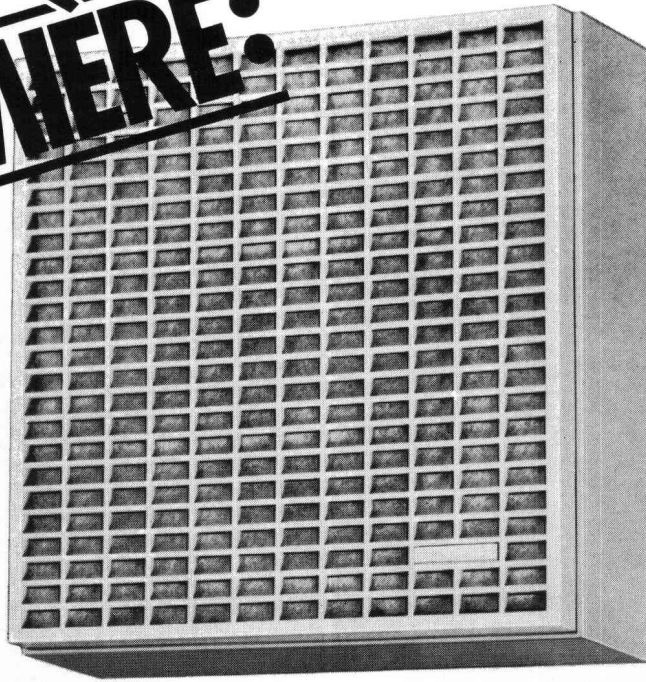
**PREMIÈRE:**

# Maxi-Turbinette Einbauventilator

( grundlegend neuer, leistungsstarker  
Druckventilator, passend für Anbau an Öffnungen oder  
Luftkanäle von nur 100 mm  $\varnothing$  )

## mit Wegwerf-Filter-System

(problemlos – sauber – hygienisch)

*„Dä Venti  
isch's  
maxi...“*



Neu ist an diesem Ventilator praktisch alles: Seine Konstruktion, seine Leistung, sein Aussehen. Dazu der neue, saubere Trick: Wegwerffilter – ein zeitgerechter und praxisnaher Komfort.

Maxi-Turbinette, der starke Bruder der erfolgreichen Mini-Turbinette, kann problemlos überall eingesetzt werden. Überall da, wo ein formschöner, geräuscharmer Ventilator mit grosser Leistung gewünscht wird. Für Neubauten wie für nachträglichen Einbau gleich vorteilhaft.

Vergleichen Sie Leistung, Funktion und Preis und verlangen

Sie heute noch den ausführlichen Prospekt mit sämtlichen genauen technischen Angaben.

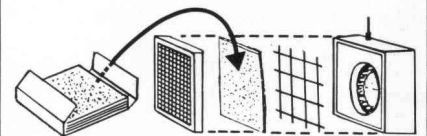

### Coupon:

Ich möchte mehr Informationen.

Name

Strasse

PLZ/Ort

A. Widmer AG,  
Postfach, 8036 Zürich

SB 12

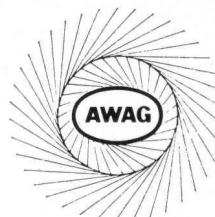

**Ihr Ventilatoren-  
Lieferant  
mit der grossen  
Erfahrung.**

A. Widmer AG, 8036 Zürich, Sihlfeldstr. 10, Tel. 01/33 99 30